

意匠分類記号	意匠分類の名称
K9	産業用機械器具汎用部品及び付属品

対応する旧意匠分類		※移行方法…全部移行「全」、一部物品を移行「一」
旧意匠分類記号	※	分類の名称 または 移行した物品
K9	全	産業用機械器具汎用部品及び付属品
参考分類・参考物品		
分類記号	分類の名称 または 物品の名称	
再掲載指示		
分類記号	分類の名称 または 物品の名称	
この分類に含まれる物品		
定義		
産業用機械器具汎用部品及び付属品を分類する。		
他の意匠分類との関係(含まれない物品、意匠)		
K0 K1～K9に属さないその他の産業用機械器具		
K1 利器及び工具		
K2 漁業用機械器具		
K3 農業用機械器具, 鉱山機械, 建設機械等		
K4 食料加工機械等		
K5 繊維機械及びミシン		
K6 化学機械器具		
K7 金属加工機械, 木材加工機械等		
K8 動力機械器具, ポンプ, 圧縮機, 送風機等		
分類付与運用メモ(付与優先関係、懸案事項など)		
過去に分類した物品の名称		

意匠分類記号	意匠分類の名称
K9-0	その他の産業用機械器具汎用部品及び付属品

対応する旧意匠分類		※移行方法…全部移行「全」、一部物品を移行「一」
旧意匠分類記号	※	分類の名称 または 移行した物品
K9-0	全	その他の産業用機械器具汎用部品及び付属品

参考分類・参考物品	
分類記号	分類の名称 または 物品の名称

再掲載指示	
分類記号	分類の名称 または 物品の名称

この分類に含まれる物品		
機械装置用構造材	各種機械構造材	機械架台の骨組み材
ボギーキャリアー		

定義

各種の産業機械器具に汎用的に用いられる機械部品、構成部材など。
 その機械部品が直接的に汎用性を持つと言い切れなくても、その物品の機能が産業機械器具全般に対して汎用性を持つと判断されるもの。

登録 1140444
 機械支持部材用構造材

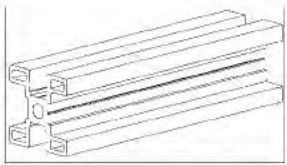

登録 1123760
 ボギーキャリアー

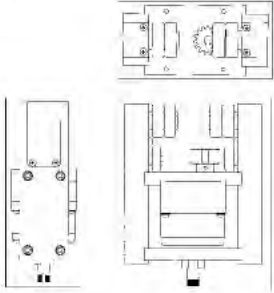

登録 1066580
 吸着搬送具



登録 1155973
 スライダー

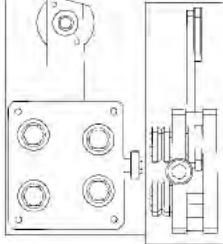

他の意匠分類との関係(含まれない物品、意匠)

建築用の構造材は→L7-10建物用構造材、枠材
 →L7-111:建物用柱、梁、根太等、などへ。

分類付与運用メモ（付与優先関係、懸案事項など）

真空発生器などと称していても、物品搬送用の真空吸着具として使用されるものはここへ分類する。

ボギーキャリアー（ボギー（bogie）式構造を採用したキャリアー、即ち、車輪を車体に直接に結合せずに、心ざらを中心として台車と車体とが回転できるようにした構造のキャリアーを指す。）は当面ここへ分類するが、G1-1900とのクロスサーチ要。

スライダーについて：用途が不明なスライダー（定かではないが、ガイドレールと対をなす滑り対偶で、ローラーを介して走行する搬送具としての使用が予定されている部材と推測される。）は、チェーン状に連結されていない限り、当面ここへ分類する。連結されたものは→K9-13。回転機能のみの部品としてのガイドローラーはK9-19。また、直線運動軸受け用と理解される「スライダー」は→K9-110。※一部の大型のものについてはG1-1900とのクロスサーチ要。

過去に分類した物品の名称

吸着搬送具	機械支持部材用構造材	

意匠分類記号	意匠分類の名称
K9-10	動力伝導用機械器具

対応する旧意匠分類		※移行方法…全部移行「全」、一部物品を移行「一」
旧意匠分類記号	※	分類の名称 または 移行した物品
K9-10	全	動力伝導用機械器具

参考分類・参考物品	
分類記号	分類の名称 または 物品の名称
M2-5915	バルブ用アクチュエータ

再掲載指示	
分類記号	分類の名称 または 物品の名称

この分類に含まれる物品		
フライホイール	揺動アクチュエータ	揺動モーター
ロータリーダンパー	コンバイン用緊張輪	オイルダンパー

定義

動力を伝導する際に用いられる機械器具。
 動力をさまざまに変換・制御する機械器具。
 流体圧アクチュエータのうち、直線運動(直線作動機→K9-17)ではなく回転運動に変換する油圧モータや、揺動・旋回運動に変換する揺動モータなどはここへ分類する。

登録 977679
オイルダンパー

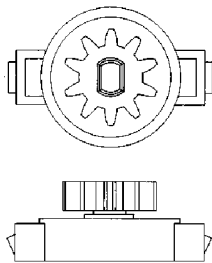

登録 1171532
揺動アクチュエータ

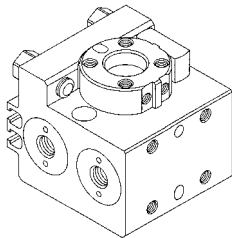

登録 969062
ピストン型揺動モータ

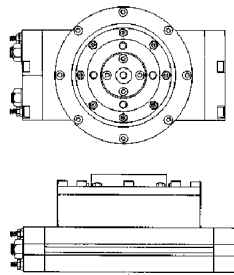

他の意匠分類との関係(含まれない物品、意匠)

分類付与運用メモ(付与優先関係、懸案事項など)

流体エネルギーを直線的運動に変換するアクチュエータ一般はK9-17へ分類し、ここ(K9-10)には、主に回転・揺動運動などに変換するアクチュエータを分類するが、用途をバルブの開閉用に限定しているアクチュエータはM2-5915へ分類する。

揺動ではなく振動アクチュエータ、振動モータと称しているものは、入力に流体圧を用いていない場合が多いので通常K9-10には分類しない。また、振動させるのでK9-17の直線運動にも該当しないので、それぞれが部品として組み込まれる完成体の具体的な用途によってH2やH7などへ分類されている。

M2-5915
登録 799156
バルブ用アクチュエータ

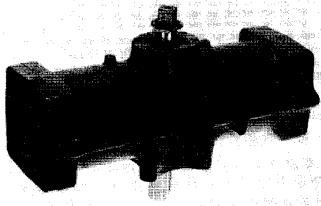

H7-2391
登録 1079383
振動アクチュエータ

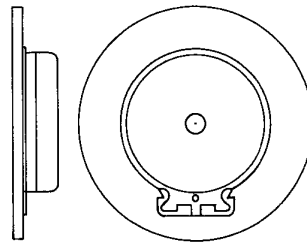

H2-10
登録 1140312
振動モータ

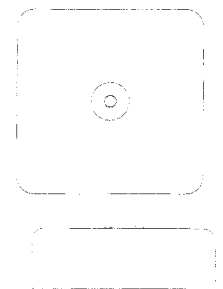

過去に分類した物品の名称

ピストン型揺動モータ

意匠分類記号	意匠分類の名称
K9-110	軸受

対応する旧意匠分類		※移行方法…全部移行「全」、一部物品を移行「一」
旧意匠分類記号	※	分類の名称 または 移行した物品
K9-110	全	軸受

参考分類・参考物品	
分類記号	分類の名称 または 物品の名称

再掲載指示	
分類記号	分類の名称 または 物品の名称

この分類に含まれる物品		
ベアリング	ボールベアリング	ローラーベアリング
スライダー付き直線運動用ベアリング		

定義

回転又は往復運動する軸を支える機械部品。ベアリング。運動軸とセットになったものも含む。

登録 1108882
軸受

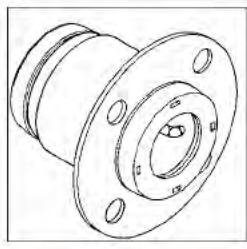

登録 1055322
直動ベアリング

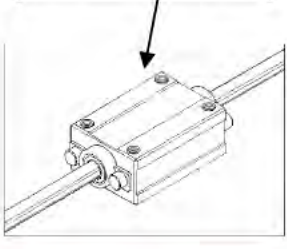

登録 1006916
ハウジング付きベアリング

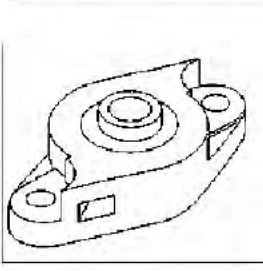

登録 967042
直線摺動用ベアリング

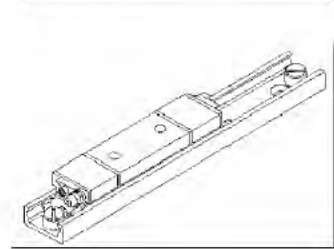

他の意匠分類との関係(含まれない物品、意匠)
「スライダー」と称しても、搬送具として機能する滑り部材は、
①チェーン状のものは、→当面K9-13へ。
②単位部材のみが図示されている場合は→K0-0へ。

分類付与運用メモ(付与優先関係、懸案事項など)

過去に分類した物品の名称		
軸受	直動ベアリング	ハウジング付きベアリング

意匠分類記号	意匠分類の名称
K9-1190	軸受部品及び付属品

対応する旧意匠分類		※移行方法…全部移行「全」、一部物品を移行「一」
旧意匠分類記号	※	分類の名称 または 移行した物品
K9-1190	全	軸受部品及び付属品

参考分類・参考物品	
分類記号	分類の名称 または 物品の名称

再掲載指示	
分類記号	分類の名称 または 物品の名称

この分類に含まれる物品		
ベアリングホール	ベアリング保持器	ベアリング用外輪

定義
 回転又は往復動する軸受け(ベアリング・直動案内軸受けなど)を構成する部品及び付属品。
 直動軸受け(スライドベアリング)と対をなす案内レール(スライドベアリング用保持器)はここに分類される。

登録 1146744
 エンドベアリング



登録 1099998
 転動体保持具

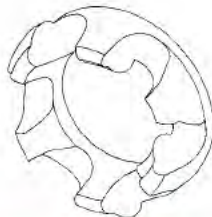

登録 999786
 リニアベアリング
 取り付け用フランジ

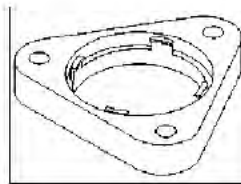

登録 1133794
 ベアリングハウジング



他の意匠分類との関係(含まれない物品、意匠)
 運搬用レールとして敷設されるラックレールは→G1-60。

分類付与運用メモ(付与優先関係、懸案事項など)

過去に分類した物品の名称		
エンドベアリング	転動体保持具	リニアベアリング取り付け用フランジ
ベアリングハウジング		

意匠分類記号	意匠分類の名称
K9-1191	オイルシール

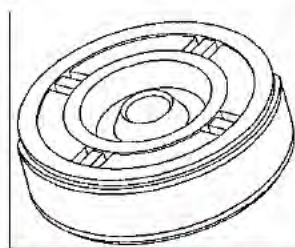
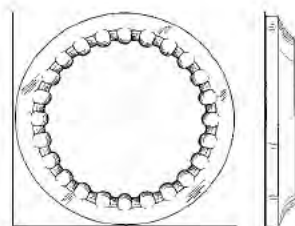
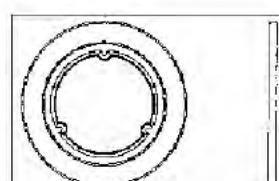
対応する旧意匠分類		※移行方法…全部移行「全」、一部物品を移行「一」	
旧意匠分類記号	※	分類の名称 または 移行した物品	
K9-1191	全	オイルシール	
参考分類・参考物品			
分類記号	分類の名称 または 物品の名称		
再掲載指示			
分類記号	分類の名称 または 物品の名称		
この分類に含まれる物品			
オイルシール			
定義			
機械の回転軸の軸受け部を密封し、潤滑油をはじめ各種の流体(水や薬液)の外部への漏れを防ぎ、また外部のダストなどの侵入も防ぐシール。			
登録 1119424 パッキン	登録 1071903 オイルシール	登録 1103127 オイルシール用リング	登録 560940 軸方向運動軸受用 塵除けシール
			
他の意匠分類との関係(含まれない物品、意匠)			
分類付与運用メモ(付与優先関係、懸案事項など)			
過去に分類した物品の名称			
オイルシール用リング	軸方向運動軸受用塵除けシール		

意匠分類記号	意匠分類の名称
K9-120	歯車及びプーリー

対応する旧意匠分類		※移行方法…全部移行「全」、一部物品を移行「一」
旧意匠分類記号	※	分類の名称 または 移行した物品
K9-120	全	歯車プーリー
参考分類・参考物品		
分類記号	分類の名称 または 物品の名称	
再掲載指示		
分類記号	分類の名称 または 物品の名称	
この分類に含まれる物品		
定義		
<p>一方の軸から他方の軸に動力を伝える際に用いる機械要素及びこれらの構成部品。 下位に展開する歯車及びプーリーを除く。 歯車、プーリーに他の機能的形態が合体したものもここに分類される。 ピニオンと対をなすラック(線状材に歯を刻んだもの)はここに分類されるが、運搬用レールとして敷設されることが明らかなラックレールは→G1-60へ。</p>		
登録 821063-1 動力伝導用羽根車	登録 1123705 巻き上げ機用歯車	登録 1057236 ラック
		
		
他の意匠分類との関係(含まれない物品、意匠)		
分類付与運用メモ(付与優先関係、懸案事項など)		
運搬車の軌道を構成するラックレールは→G1-60へ。		
G1-60 登録 1088265 搬送用ラックレール		
過去に分類した物品の名称		
動力伝導用羽根車	巻き上げ機用歯車	

意匠分類記号	意匠分類の名称
K9-121	歯車

対応する旧意匠分類		※移行方法…全部移行「全」、一部物品を移行「一」
旧意匠分類記号	※	分類の名称 または 移行した物品
K9-121	全	歯車

参考分類・参考物品	
分類記号	分類の名称 または 物品の名称

再掲載指示	
分類記号	分類の名称 または 物品の名称

この分類に含まれる物品		
ウォームギヤ	歯車	車両用ドライブプレート
スプロケット		

定義
 一方の軸から他方の軸に確実な動力の伝動を必要とする場合に用いる機械要素。車の周囲に歯を切り、そのかみ合せによって伝動する。
 リング状の内歯車や、チェーンと噛み合うスプロケットも含む。

登録 1156747
ウォームホイール

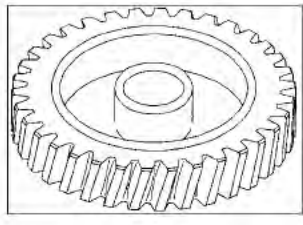

登録 1124111
歯車

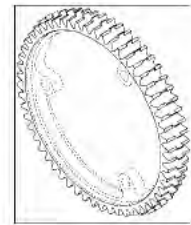

登録 1123691
ラチェットギヤ

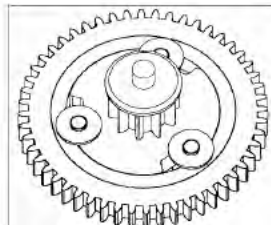

登録 1124115
スプロケット

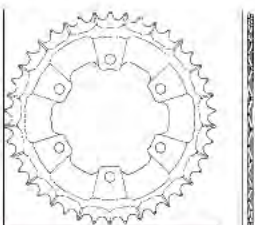

登録 1100769
釣り用リールのドライブギヤ



他の意匠分類との関係(含まれない物品、意匠)

分類付与運用メモ(付与優先関係、懸案事項など)
 ピニオンと対をなすラック(線状材に歯を刻んだもの)は→K9-120へ。

過去に分類した物品の名称		
ラチェットギヤ	釣り用リールのドライブギヤ	

意匠分類記号	意匠分類の名称
K9-122	プーリー

対応する旧意匠分類		※移行方法…全部移行「全」、一部物品を移行「一」
旧意匠分類記号	※	分類の名称 または 移行した物品
K9-122	全	プーリー

参考分類・参考物品	
分類記号	分類の名称 または 物品の名称

再掲載指示	
分類記号	分類の名称 または 物品の名称

この分類に含まれる物品	
プーリー	

定義

ベルト伝動の際にベルトを巻き付ける車。

登録 1164588
プーリー

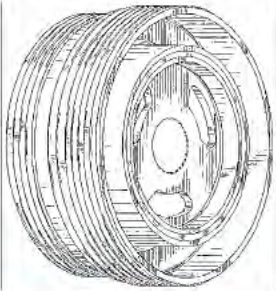

登録 1102930
プーリー

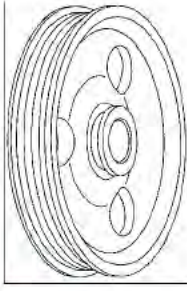

登録 1009947
プーリー

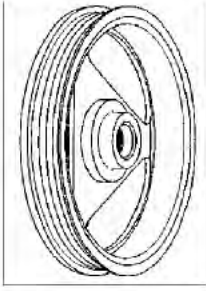

他の意匠分類との関係(含まれない物品、意匠)

分類付与運用メモ(付与優先関係、懸案事項など)

過去に分類した物品の名称	

意匠分類記号	意匠分類の名称
K9-13	動力伝導用チェーン

対応する旧意匠分類		※移行方法…全部移行「全」、一部物品を移行「一」
旧意匠分類記号	※	分類の名称 または 移行した物品
K9-13	全	動力伝導用チェーン

参考分類・参考物品	
分類記号	分類の名称 または 物品の名称

再掲載指示	
分類記号	分類の名称 または 物品の名称

この分類に含まれる物品		
動力伝導用チェーン	コンベアーチェーン	搬送用チェーン
飲食物搬送用チェーン	チェーン連結用ピン	

定義

動力伝導用のチェーン及びこれの構成部品(チェーン素子など)。
搬送用のチェーン(チェーンに金属板などの載置部材が付随するものが多い。)も含む。

登録 1050275-1 サイレントチェーン	登録 1058981 コンベアーチェーン	登録 1043588 コンベアーチェーンリンク	登録 928395 チェーン用連結ピン
---------------------------	-------------------------	----------------------------	------------------------

他の意匠分類との関係(含まれない物品、意匠)

分類付与運用メモ(付与優先関係、懸案事項など)

用途が不明なスライダー(定かではないが、ガイドレールと対をなす滑り対偶で、ローラーを介して走行する搬送具としての使用が予定されている部材と推測される。)は、チェーン状に連結されていればここへ分類する。連結されていない単位体は→K9-0。 ※G1-1900とのクロスサーチ要。

過去に分類した物品の名称	
サイレントチェーン	コンベアーチェーンリンク

意匠分類記号	意匠分類の名称
K9-14	動力伝導用ベルト

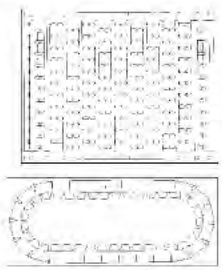
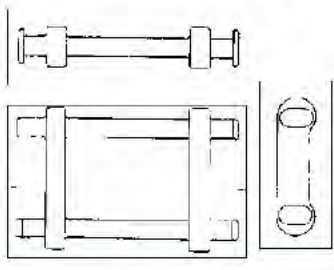
対応する旧意匠分類		※移行方法…全部移行「全」、一部物品を移行「一」	
旧意匠分類記号	※	分類の名称 または 移行した物品	
K9-14	全	動力伝導用ベルト	
参考分類・参考物品			
分類記号	分類の名称 または 物品の名称		
再掲載指示			
分類記号	分類の名称 または 物品の名称		
この分類に含まれる物品			
動力伝導用ベルト	コンベアー用ベルト	ベルトコンベア用素子	
定義			
<p>動力伝導用のベルト及びこれの構成部品(ベルト素子など)。 ゴム板などによる平板状のものに限らず、板状素子やワイヤー状素子の集合によって平面状に形成されたものも含む。 搬送用目的のコンベアベルトも含む。</p>			
登録 925343 ベルトコンベア素子		登録 1041271 コンベアー用ワイヤーベルト	
登録 1059617 肥料撒き機用肥料 送り出しベルト			
			
他の意匠分類との関係(含まれない物品、意匠)			
分類付与運用メモ(付与優先関係、懸案事項など)			
過去に分類した物品の名称			
コンベアー用ワイヤーベルト	肥料撒き機用肥料送り出しベルト	搬送用ベルト	

意匠分類記号	意匠分類の名称
K9-15	動力伝導用継ぎ手

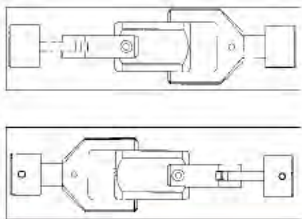
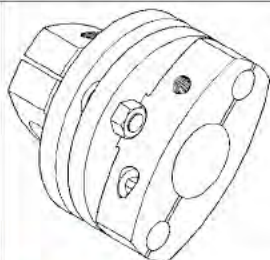
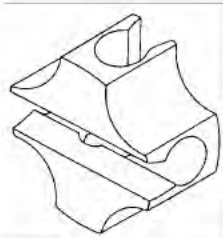
対応する旧意匠分類		※移行方法…全部移行「全」、一部物品を移行「一」	
旧意匠分類記号	※	分類の名称 または 移行した物品	
K9-15	全	動力伝導用継ぎ手	
参考分類・参考物品			
分類記号	分類の名称 または 物品の名称		
再掲載指示			
分類記号	分類の名称 または 物品の名称		
この分類に含まれる物品			
ユニバーサルジョイント	動力伝導用カップリング	軸割り継ぎ手	
定義			
2軸を締結して駆動側から従動側へ動力を伝達する機械要素及びこれの構成部品。			
登録 1171150 ユニバーサルジョイント 	登録 1174643 動力伝導用カップリング 	登録 1123594 動力伝導用軸継ぎ手 センターディスク 	
他の意匠分類との関係(含まれない物品、意匠)			
分類付与運用メモ(付与優先関係、懸案事項など)			
過去に分類した物品の名称			
動力伝導用軸継ぎ手センターディスク			

意匠分類記号	意匠分類の名称
K9-16	クラッチ及びブレーキ

対応する旧意匠分類		※移行方法…全部移行「全」、一部物品を移行「一」
旧意匠分類記号	※	分類の名称 または 移行した物品
K9-16	全	クラッチ及びブレーキ

参考分類・参考物品	
分類記号	分類の名称 または 物品の名称

再掲載指示	
分類記号	分類の名称 または 物品の名称

この分類に含まれる物品		
動力伝導用クラッチ	ブレーキ	自動車用クラッチディスク
クラッチ用ハブ		

定義
 クラッチ(=一直線上にある二つの軸の一方から他方へ動力を任意に断続して伝える軸継ぎ手。咬合式・円板式・円錐式などがある。連軸器。)とブレーキ(=機械の運動速度を抑える機器。機械ブレーキ、油圧ブレーキ、空圧ブレーキ、電磁ブレーキ、電気ブレーキなどがある。制動機。)及びこれらの構成部品。

- | | | | |
|--------------------------|-----------------------|-----------------------|-----------------------|
| 登録 1172446
湿式クラッチ用摩擦板 | 登録 1140566
パウダクラッチ | 登録 1149405
パウダブレーキ | 登録 1123276
トルクリミッタ |
|--------------------------|-----------------------|-----------------------|-----------------------|

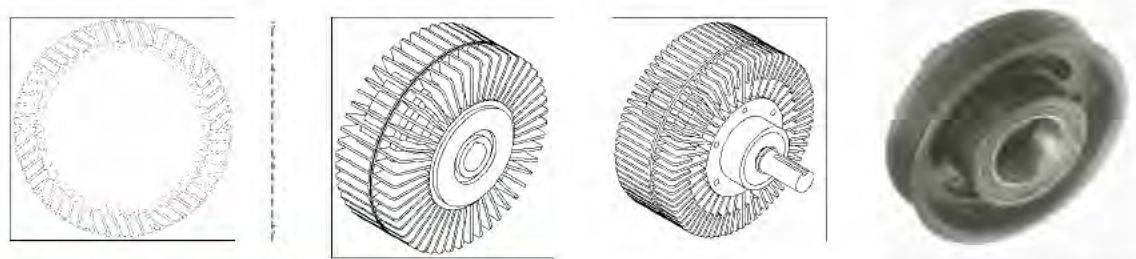

他の意匠分類との関係(含まれない物品、意匠)

分類付与運用メモ(付与優先関係、懸案事項など)
 車両用のブレーキはG2-907へ。

過去に分類した物品の名称		
湿式クラッチ用摩擦板	パウダクラッチ	パウダブレーキ
トルクリミッタ		

意匠分類記号	意匠分類の名称
K 9 - 17	直線作動機

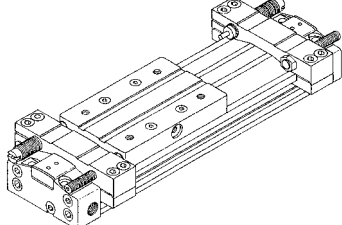
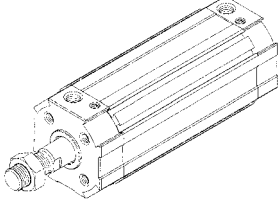
対応する旧意匠分類			移行方法...全部移行「全」、一部物品を移行「一」		
旧意匠分類記号			分類の名称 または 移行した物品		
K 9 - 17	全		直線作動機		
参考分類・参考物品					
分類記号		分類の名称 または 物品の名称			
再掲載指示					
分類記号		分類の名称 または 物品の名称			
この分類に含まれる物品					
油圧シリンダー		流体圧シリンダー		エアシリンダー	
アクチュエータ		ロッドレスシリンダー			
定義					
<p>対象を直線的に作動させることを目的とする機械部品及びこれらの構成部品。</p> <p>アクチュエータは狭義には流体のエネルギーを機械的エネルギーに変換する機器を指し、作動流体の種類により油圧アクチュエータと空気圧アクチュエータに大別され、このうち直線運動に変換するアクチュエータを「油圧(空圧)シリンダ」、回転運動に変換するものを「油圧(空圧)モータ」、一定角度内を旋回運動するものを「油圧(空圧)揺動モータ」などというが、この内の直線運動に変換する流体圧アクチュエータを分類する。</p> <p>また、流体圧以外の入力をスクリー軸等を用いて直線運動に変換出力するものも当面ここに分類する。作動源として電動モータ、ポンプなどの動力ユニットが組み合わさったシリンダ(アクチュエータ)も含む。</p>					
登録 1155746 電動アクチュエータ		登録 1158040 変位調節機構付ロッドレスシリンダ		登録 1168880 流体圧シリンダ	
					

他の意匠分類との関係(含まれない物品、意匠)

直線運動以外の運動に変換するアクチュエータ(流体圧モータ、揺動アクチュエータなど)は K9 - 10へ。

K9 - 10

登録 1171532

揺動アクチュエータ

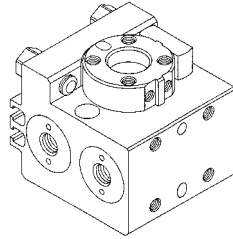

振動アクチュエータ、振動モータと称しているものは、振動させるので、K9 - 17の直線作動機には該当せず、また、入力に流体圧を用いていない場合が多いので通常K9 - 10にも分類しない。これらについては、それぞれが部品として組み込まれる完成体の具体的な用途に応じてH2やH7などへ分類されている。

H7 - 2391

登録 1079383

振動アクチュエータ

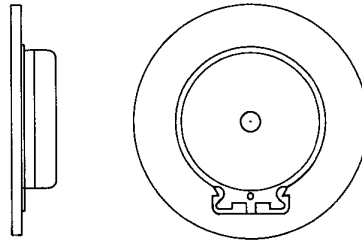

分類付与運用メモ(付与優先関係、懸案事項など)

過去に分類した物品の名称

変位調節機構付ロッドレスシリンダ	電動アクチュエータ

意匠分類記号	意匠分類の名称
K9-18	変速機及び減速機



対応する旧意匠分類		※移行方法…全部移行「全」、一部物品を移行「一」
旧意匠分類記号	※	分類の名称 または 移行した物品
K9-18	全	変速機及び減速機

参考分類・参考物品	
分類記号	分類の名称 または 物品の名称

再掲載指示	
分類記号	分類の名称 または 物品の名称

この分類に含まれる物品		
変速機	減速機	ディファレンシャルギヤケース

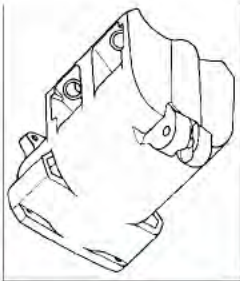
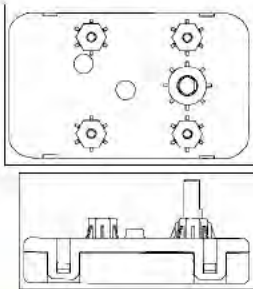
定義
 摩擦車や歯車などの機械要素の組み合わせにより、一定の原動軸からさまざまな回転速度を得る機器及びこれらの構成部品。

登録 1155987 電動油圧機器用ギヤケース	登録 1156626 減速機	登録 1156605 減速機
		

他の意匠分類との関係(含まれない物品)

分類付与運用メモ(付与優先関係、懸案事項など)

過去に分類した物品の名称	
自動車用トランスミッションケースの蓋体	
電動油圧機器用ギヤケース	

意匠分類記号	意匠分類の名称
K 9 - 1 9	動力伝導用機械器具部品及び付属品

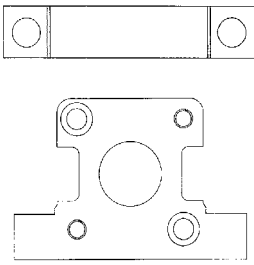
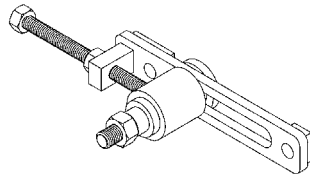
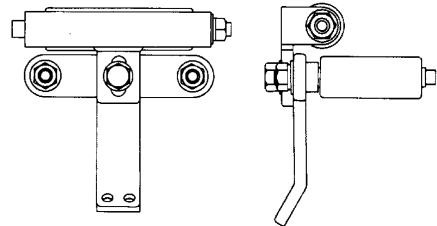
対応する旧意匠分類		移行方法...全部移行「全」、一部物品を移行「一」	
旧意匠分類記号		分類の名称 または 移行した物品	
K 9 - 1 9	全	動力伝導用機械器具部品及び付属品	
参考分類・参考物品			
分類記号		分類の名称 または 物品の名称	
再掲載指示			
分類記号		分類の名称 または 物品の名称	
この分類に含まれる物品			
動力伝導用ベルトタイトナー	ガイド用ローラー	スライダ支持型材	
シリンダー用バレル	クラッチのダンブカバー		
定義			
動力を伝動する際に用いられる機械器具の部品・付属品。			
登録 1156106 流体圧シリンダの取り付け具	登録 1149727 車両用ベルトの張力調整器	登録 652541 動力伝導用ベルトのベルト寄せ	
			
K 9 - 1 代に分類される動力伝動用機械器具の構成部品(ただしK 9 - 1 1 からK 9 - 1 8 に分類されるそれぞれの構成部品を除く)。			
K 9 - 1 代に分類される動力伝動用機械器具の付属品(ただしK 9 - 1 1 9 0 に分類される付属品を除く)。			
他の意匠分類との関係(含まれない物品)			
ガイドローラーについて:使用対象を特に選ばない(ガイドレール上を走行する)ガイドローラー一般はここに分類するが、つり戸などにも用いられる可能性を有しているのでL 5 - 6 2 とのクロスが必要。 なお、これらと対をなすガイドレールは G 1 - 6 0、L 4 - 6 5 0 とのクロス要。			
分類付与運用メモ(付与優先関係、懸案事項など)			
過去に分類した物品の名称			
流体圧シリンダの取り付け具	車両用ベルトの張力調整器	動力伝導用ベルトのベルト寄せ	

意匠分類記号	意匠分類の名称
K 9 - 2 0	潤滑用具等

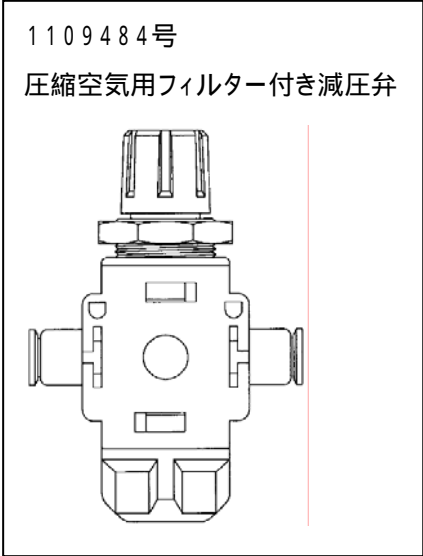
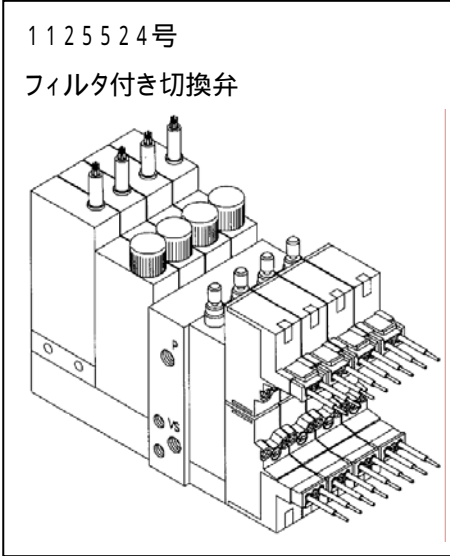
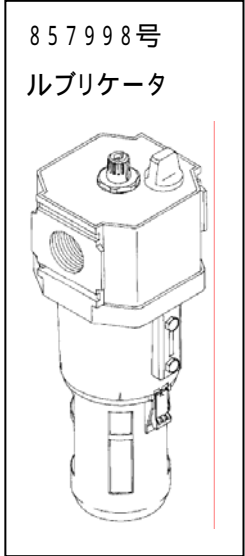
対応する旧意匠分類			移行方法...全部移行「全」、一部物品を移行「一」
旧意匠分類記号		分類の名称 または 移行した物品	
K 9 - 2 0	全	潤滑用具等	
参考分類・参考物品			
分類記号	分類の名称 または 物品の名称		
M 2 - 5 0 0 0	バルブ等		
再掲載指示			
分類記号	分類の名称 または 物品の名称		
この分類に含まれる物品			
フィルター付圧力調整器	フィルター付減圧弁	ルブリケータ	
空気圧調整器			
定義			
潤滑用具等に関するものを分類する。			
1109484号 圧縮空気用フィルター付き減圧弁 	1125524号 フィルタ付き切換弁 	857998号 ルブリケータ 	
他の意匠分類との関係(含まれない物品)			
圧力調整器はM 2 - 5 0 0 0に分類する。			
フィルター付のものはすべてK 9 - 2 0に分類する。			
分類付与運用メモ(付与優先関係、懸案事項など)			
過去に分類した物品の名称			
空気圧調整器	フィルタ付圧力調整器	フィルタ付減圧弁	
ルブリケータ	オイラー		

意匠分類記号	意匠分類の名称
K9-21	油差し

対応する旧意匠分類		※移行方法…全部移行「全」、一部物品を移行「一」
旧意匠分類記号	※	分類の名称 または 移行した物品
K9-21	全	油差し

参考分類・参考物品	
分類記号	分類の名称 または 物品の名称
F4-7代、F4-9代	包装用容器

再掲載指示	
分類記号	分類の名称 または 物品の名称

この分類に含まれる物品	
油差し	

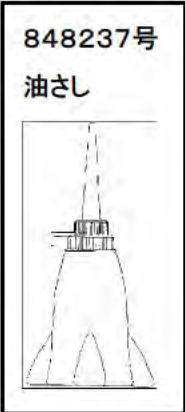
定義	
機械等に油をさすもの。	
643014号 油差し 	848237号 油差し 

他の意匠分類との関係(含まれない物品)
 ポンプを内蔵した給油機械はK9-240に分類する。

分類付与運用メモ(付与優先関係、懸案事項など)

過去に分類した物品の名称	
機械用油脂注出器	

意匠分類記号	意匠分類の名称
K9-22	グリースガン

対応する旧意匠分類		※移行方法…全部移行「全」、一部物品を移行「一」	
旧意匠分類記号	※	分類の名称 または 移行した物品	
K9-22	全	グリースガン	
参考分類・参考物品			
分類記号	分類の名称 または 物品の名称		
K1-06	充填材注入器		
再掲載指示			
分類記号	分類の名称 または 物品の名称		
この分類に含まれる物品			
グリースガン	グリースガン圧入器		
定義			
グリースガン、グリースポンプ等。			
842713-001号 グリースガン 		811028号 グリース圧入器 	
他の意匠分類との関係(含まれない物品)			
分類付与運用メモ(付与優先関係、懸案事項など)			
過去に分類した物品の名称			
グリースニップル	グリースポンプ		

意匠分類記号	意匠分類の名称
K 9 - 2 3	油フィルター等

対応する旧意匠分類 移行方法...全部移行「全」、一部物品を移行「一」		
旧意匠分類記号		分類の名称 または 移行した物品
K 9 - 2 3	全	油フィルター等

参考分類・参考物品	
分類記号	分類の名称 または 物品の名称
K 6 - 1 2 0 0	化学工業用ろ過機、污水处理用ろ過機、上水道用ろ過機
K 8 - 6 9 0	圧縮空気除湿器

再掲載指示	
分類記号	分類の名称 または 物品の名称
K 6 - 1 2 0 0	ろ過機

この分類に含まれる物品		
内燃機関用油フィルター	内燃機関用エアフィルター	フィルターエレメント
圧縮機用エアフィルター	ポンプ付きオイルクリーナー	
ディーゼルエンジン用黒煙除去フィルター		

定義

オイル又はエア等の流体をろ過するフィルター等。
 内燃機関用のフィルターを含む。
 ただし、化学工業用ろ過機、化学実験用ろ過機、理化学機器用ろ過機はK 6 - 1 2 0 0に分類する。

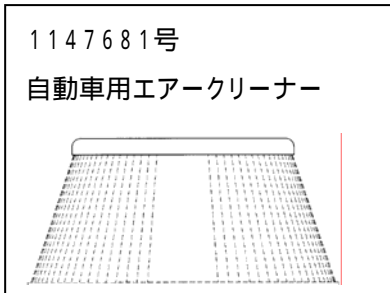
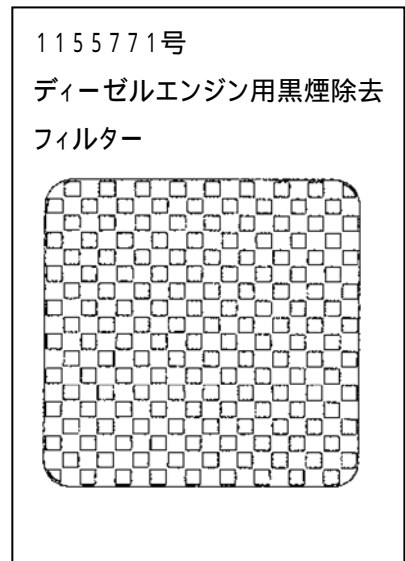
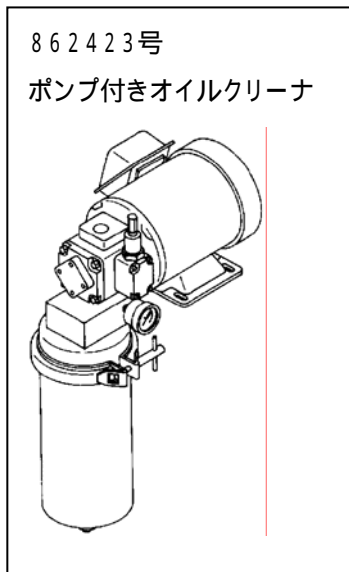
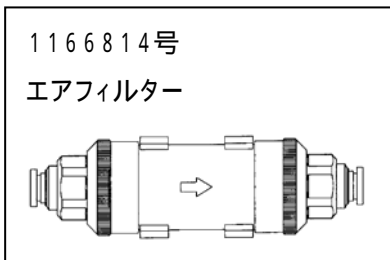

他の意匠分類との関係(含まれない物品)

分類付与運用メモ(付与優先関係、懸案事項など)

過去に分類した物品の名称		
内燃機関用油フィルター	内燃機関用エアフィルター	圧縮機用エアフィルター
ポンプ付きオイルクリーナー	ディーゼルエンジン用黒煙除去フィルター	フィルターエレメント

意匠分類記号	意匠分類の名称
K9-240	給油機械

対応する旧意匠分類		※移行方法…全部移行「全」、一部物品を移行「一」	
旧意匠分類記号	※	分類の名称 または 移行した物品	
K9-240	全	給油機械	

参考分類・参考物品	
分類記号	分類の名称 または 物品の名称

再掲載指示	
分類記号	分類の名称 または 物品の名称

この分類に含まれる物品		
オイル交換機	手動給油機	オイル貯蔵器

定義

ポンプを内蔵した給油機械。

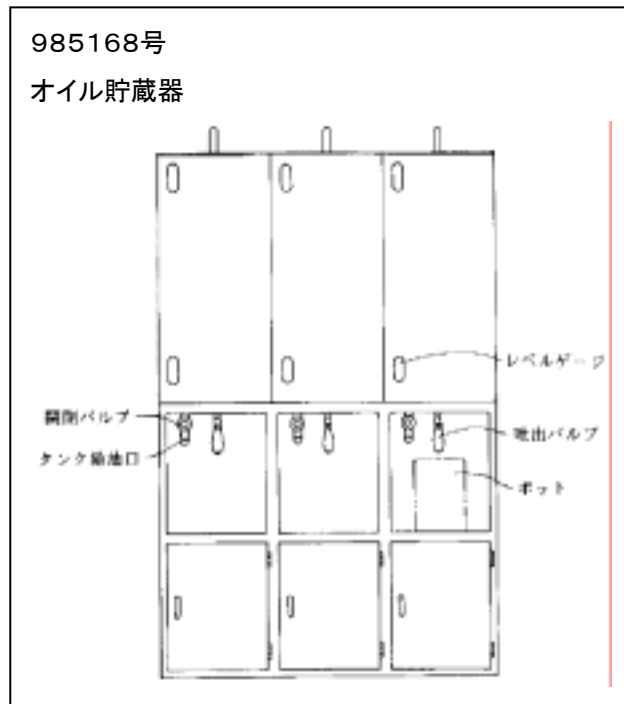
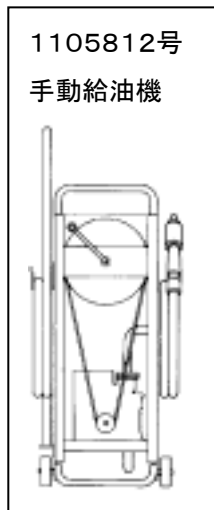
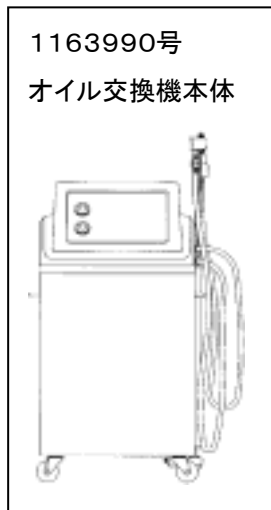

他の意匠分類との関係(含まれない物品)

油差しはK9-21に分類する。
 ガス充填機はK8-60に分類する。
 電源供給機はH2-20に分類する。

分類付与運用メモ(付与優先関係、懸案事項など)

過去に分類した物品の名称		
オイル交換機	手動給油機	オイル貯蔵器
液体燃料供給機		

意匠分類記号	意匠分類の名称
K 9 - 2 4 1	ガソリン計量機

対応する旧意匠分類		移行方法...全部移行「全」、一部物品を移行「一」
旧意匠分類記号		分類の名称 または 移行した物品
K 9 - 2 4 1	全	ガソリン給油機

参考分類・参考物品	
分類記号	分類の名称 または 物品の名称
J 1 - 3 2 0 0	ガソリン量器

再掲載指示	
分類記号	分類の名称 または 物品の名称

この分類に含まれる物品		
ガソリン給油機	ガソリン給油ホース巻き取り器	ガソリン計量機

定義

給油機械のうち、ガソリンスタンドに設置されるガソリン供給販売機型のもの。関連機器を含む。

1022244 - 006号
給油機本体

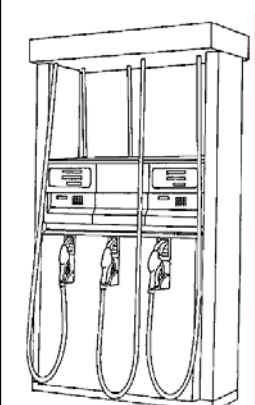

972065号
給油ホース吊下げケース

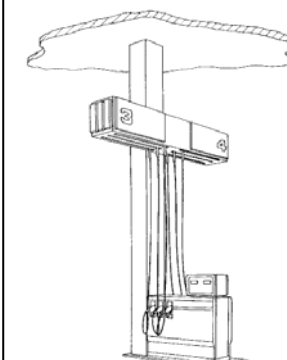

1109668号
給油機

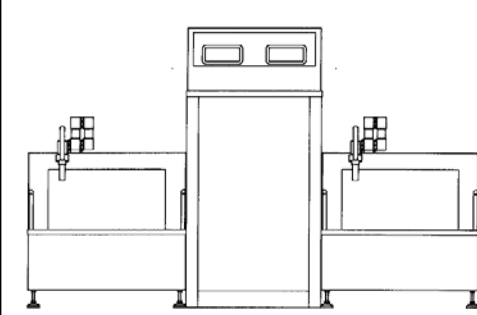

他の意匠分類との関係(含まれない物品、意匠)

給油機構を有しないガソリン計量機、表示器はJ 1 - 3 2 0 0。

登録974685号
ガソリン計量機用制御機
J 1 - 3 2 0 0

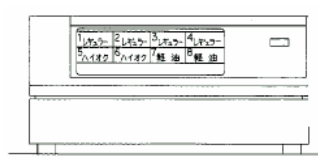

分類付与運用メモ(付与優先関係、懸案事項など)		
過去に分類した物品の名称		
ガソリン給油機	ガソリン給油ホース巻き取り器	給油ホース吊下げケース
給油ホース吊下げ用タワー	ガソリン計量機	

意匠分類記号	意匠分類の名称
K9-29	潤滑用具等部品及び付属品

対応する旧意匠分類		※移行方法…全部移行「全」、一部物品を移行「一」
旧意匠分類記号	※	分類の名称 または 移行した物品
K9-29	全	潤滑用具等部品及び付属品

参考分類・参考物品	
分類記号	分類の名称 または 物品の名称
K8-294	内燃機関用燃料供給部品
K8-296	内燃機関用ドレン栓
J1-321	液面計、自動車用オイルレベルゲージ

再掲載指示	
分類記号	分類の名称 または 物品の名称

この分類に含まれる物品		
オイルキャップ	油差し用キャップ	給油用ノズル

定義
給油に関するもののうち、部品及び付属品。

473331号
機械用オイルキャップ

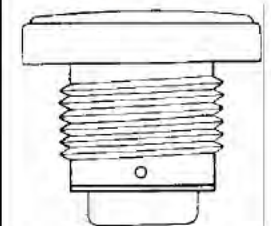

1036506号
給油ノズル

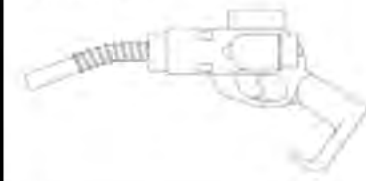

1164445号
燃料供給機用ノズル掛け



他の意匠分類との関係(含まれない物品、意匠)
給油用アダプターは、M2-430に分類する。

分類付与運用メモ(付与優先関係、懸案事項など)

過去に分類した物品の名称		
オイルキャップ	油差し用キャップ	給油用ノズル

意匠分類記号	意匠分類の名称
K9-3	産業用機械器具用防振具又は産業用機械器具用防振台

対応する旧意匠分類		※移行方法…全部移行「全」、一部物品を移行「一」
旧意匠分類記号	※	分類の名称 または 移行した物品
K9-3	全	産業用機械器具用防振具又は産業用機械器具用防振台

参考分類・参考物品	
分類記号	分類の名称 または 物品の名称
D4-39	エアコンディショナー用防振架台
D9-15	家具用脚等
J1-94	計器用取付け台及び計器用支持台
L4-55	建築用防震天井吊木
L4-57	床材支持脚用防振具

再掲載指示	
分類記号	分類の名称 または 物品の名称

この分類に含まれる物品		
エンジン用架台	圧縮機用防振台	ポンプ用防振台
金属加工機械用防振台	ショックアブソーバー	インシュレーター

定義

各種機械の振動防止のための緩衝具及び緩衝台。
 産業用機械器具以外に使用されるものであっても、本体と一体性のない、汎用的な形態のものを含む。

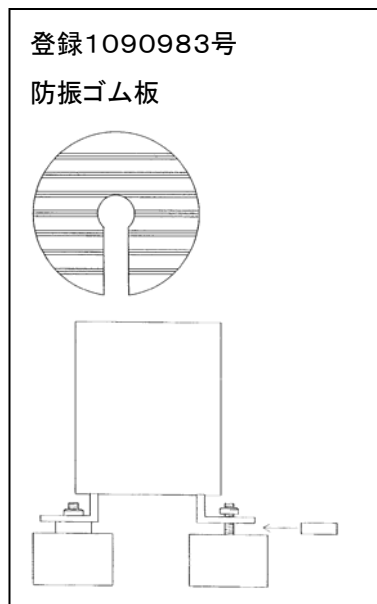
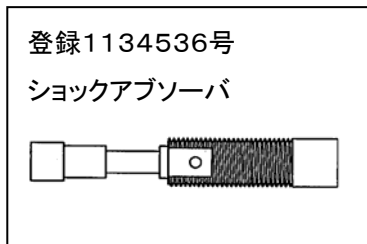
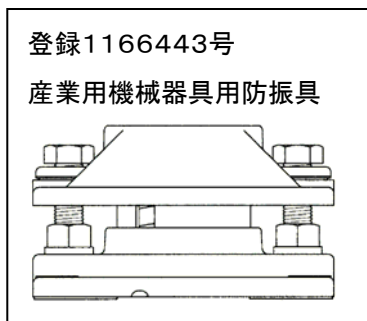

他の意匠分類との関係(含まれない物品、意匠)

形態的に見て汎用性が高いと思われるエアコンディショナー用の防振ゴム(例:登録1090983号 防振ゴム板)も分類する。

なお、エアコンディショナー用防振架台等の汎用性がない単なる架台であるものはD4-39に分類する。

音響機器用、映像機器用のインシュレーターも分類する。

家具等の脚に使用されるキャップ状のものや、本体と一体になって使用されるものはD9-15に分類する。

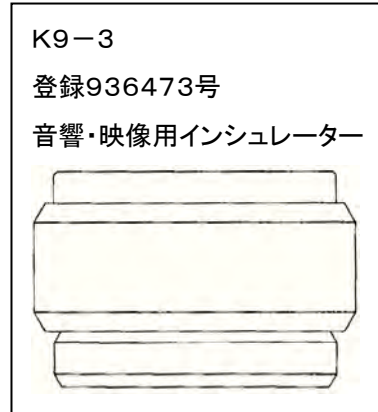
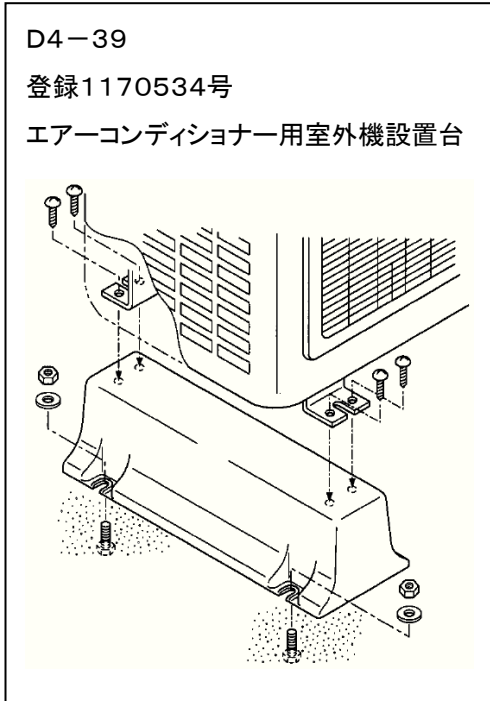

分類付与運用メモ(付与優先関係、懸案事項など)

過去に分類した物品の名称		
エンジン用架台	圧縮機用防振台	ポンプ用防振台
金属加工機械用防振台	ショックアブソーバ	エアコンディショナー用防振ゴム
インシュレーター		