



意匠分類記号	意匠分類の名称
J4	事務用機械器具

対応する旧意匠分類			※移行方法…全部移行「全」、一部物品を移行「一」
旧意匠分類記号	※	分類の名称 または 移行した物品	
J4	全	事務用機械器具	
参考分類・参考物品			
分類記号	分類の名称 または 物品の名称		
再掲載指示			
分類記号	分類の名称 または 物品の名称		
この分類に含まれる物品			
定義			
事務処理に使用する機械器具を分類する。			
他の意匠分類との関係(含まれない物品、意匠)			
事務用品→F2 複写機→H7-53 電子卓上計算機→H7-726 J0 J1～J7に属さないその他の一般機械器具 J1 計量器, 測定機械器具及び測量機械器具 J2 時計 J3 光学機械器具 J5 自動販売機及び自動サービス機 J6 保安機械器具等 J7 医療機械器具			
分類付与運用メモ (付与優先関係、懸案事項など)			
過去に分類した物品の名称			

意匠分類記号	意匠分類の名称
J4-0	その他の事務用機械器具

対応する旧意匠分類 ※移行方法…全部移行「全」、一部物品を移行「一」		
旧意匠分類記号	※	分類の名称 または 移行した物品
J4-0	全	その他の事務用機械器具
参考分類・参考物品		
分類記号	分類の名称 または 物品の名称	
再掲載指示		
分類記号	分類の名称 または 物品の名称	
この分類に含まれる物品		
はがき枚数計算機	郵便物区分機	印鑑照合機
定義		
事務活動を円滑に行うための収集・計算および記録をするための機器のうち以下に分類されないもの		
登録 1077102 「押印機」 	登録 1182963 「郵便区分け押印機」 	
他の意匠分類との関係(含まれない物品、意匠)		
分類付与運用メモ (付与優先関係、懸案事項など)		
過去に分類した物品の名称		
受付用番号カード自動発行機	郵便区分け機	

意匠分類記号	意匠分類の名称
J4-100	タイプライター

対応する旧意匠分類 ※移行方法…全部移行「全」、一部物品を移行「一」

旧意匠分類記号	※	分類の名称 または 移行した物品
J4-10	全	タイプライター
J4-11	全	和文タイプライター
J4-12	全	欧文タイプライター

参考分類・参考物品

分類記号	分類の名称 または 物品の名称
H7-131	電子計算機用入出力タイプライター
E1-661	タイプライターおもちゃ

再掲載指示

分類記号	分類の名称 または 物品の名称

この分類に含まれる物品

点字タイプライター	和文タイプライター	欧文タイプライター
-----------	-----------	-----------

定義

事務用書記機械。鍵盤をたたいて文字を紙面に印字する機械。

登録 1021261 「タイプライター」 	登録 1017883-001 「電子タイプライター」 	登録 1002661 「障害者用携帯タイプライター」 	登録 751615 「和文タイプライター」 
--	--	---	---

他の意匠分類との関係(含まれない物品、意匠)

ノートパソコンはH7-724に分類し、電子辞書、PDAはH7-725に分類する。

H7-724 登録 1177526 携帯用電子計算機 	H7-725AB 登録 1175950 電子辞書 
---	--

分類付与運用メモ (付与優先関係、懸案事項など)

過去に分類した物品の名称		
タイプライター	電子タイプライター	

意匠分類記号	意匠分類の名称
J4-19	タイプライター部品及び付属品

対応する旧意匠分類 ※移行方法…全部移行「全」、一部物品を移行「一」		
旧意匠分類記号	※	分類の名称 または 移行した物品
J4-19	全	タイプライター部品及び付属品

参考分類・参考物品		
分類記号	分類の名称 または 物品の名称	
F2-2210	印材	

再掲載指示		
分類記号	分類の名称 または 物品の名称	

この分類に含まれる物品		
タイプライター用活字材	タイプライター用活字収納ケース	

定義

タイプライター用の部品付属品全般。

登録 1021273 「タイプライター用活字材」 	登録 804393 「タイプライター携帯ケース」 	登録 766421 「タイプライター用紙送り機」 
--	--	--

他の意匠分類との関係(含まれない物品、意匠)

分類付与運用メモ (付与優先関係、懸案事項など)

--	--	--

過去に分類した物品の名称		
タイプライター用活字材	タイプライター用紙送り	

意匠分類記号	意匠分類の名称
J4-3	時間記録機

対応する旧意匠分類 ※移行方法…全部移行「全」、一部物品を移行「一」		
旧意匠分類記号	※	分類の名称 または 移行した物品
J4-3	全	時間記録機
参考分類・参考物品		
分類記号	分類の名称 または 物品の名称	
H6-541	カード記録機	
再掲載指示		
分類記号	分類の名称 または 物品の名称	
この分類に含まれる物品		
タイムスタンプ	タイムレコーダー	
定義		
時刻を自動的に記録する機械。		
登録 1168186 「タイムレコーダ」 	登録 1172600 「タイムレコーダー」 	登録 1168187 「タイムレコーダ」 
他の意匠分類との関係(含まれない物品、意匠)		
入退出管理機については、H6-541カード記録機に分類する。 ただし、入退出管理機能に加えてタイムカードスタンプ等の時間記録に関わる機能を有する場合は、J4-3に分類する。 J4-3はタイムカード等に時間をスタンプあるいはプリントするもの、タイムカードの差込口がある。 H6-541は磁気カード、ICカード、暗唱番号、指紋照合等により、出退勤あるいは入退出管理を行う。磁気カード等のリーダー部分がある。		
分類付与運用メモ (付与優先関係、懸案事項など)		
過去に分類した物品の名称		

意匠分類記号	意匠分類の名称
J4-40	貨幣証券処理機械

対応する旧意匠分類 ※移行方法…全部移行「全」、一部物品を移行「一」		
旧意匠分類記号	※	分類の名称 または 移行した物品
J4-40	全	貨幣証券処理機械





参考分類・参考物品	
分類記号	分類の名称 または 物品の名称
J5-91	自動販売機用貨幣判別機、自動販売機用硬貨選別機

再掲載指示	
分類記号	分類の名称 または 物品の名称

この分類に含まれる物品		
貨幣払い出し機		

定義

証券・貨幣に関する事務処理(主として計数・包装)を行う機械。以下に分類されるものを除く。つり銭器(F0-11)、有価証券株消機(F2-810)を除く。

登録 1177574 「循環式紙幣入出金機」 	登録 1173246 「貨幣類識別機」 	登録 1151210 「紙幣鑑別機」 	登録 1146627 「貨幣入出金機」 
--	---	---	---

他の意匠分類との関係(含まれない物品、意匠)
 硬貨選別機、紙幣選別機のうち自動販売機用のものは、J5-91に分類する。

分類付与運用メモ (付与優先関係、懸案事項など)

過去に分類した物品の名称		
紙幣鑑別機	貨幣類識別機	硬貨投出機

意匠分類記号	意匠分類の名称
J4-41	貨幣計数機及び証券計数機

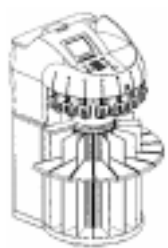
対応する旧意匠分類 ※移行方法…全部移行「全」、一部物品を移行「一」		
旧意匠分類記号	※	分類の名称 または 移行した物品
J4-41	全	貨幣計数機及び証券計数機
参考分類・参考物品		
分類記号	分類の名称 または 物品の名称	
再掲載指示		
分類記号	分類の名称 または 物品の名称	
この分類に含まれる物品		
硬貨計数機	紙幣計数機	
定義		
証券・貨幣を計数する機械。部品としての計数機を除く。		
登録 1130168 「硬貨計数機」 	登録 1138463 「紙幣計数機」 	登録 1177710 「硬貨計数機」 
他の意匠分類との関係(含まれない物品、意匠)		
分類付与運用メモ (付与優先関係、懸案事項など)		
過去に分類した物品の名称		
貨幣計数機		



意匠分類記号	意匠分類の名称
J4-42	貨幣包装機及び証券包装機

対応する旧意匠分類			※移行方法…全部移行「全」、一部物品を移行「一」
旧意匠分類記号	※	分類の名称 または 移行した物品	
J4-42	全	貨幣包装機及び証券包装機	

参考分類・参考物品	
分類記号	分類の名称 または 物品の名称

再掲載指示	
分類記号	分類の名称 または 物品の名称

この分類に含まれる物品		
硬貨包装機	紙幣包装機	

定義			
証券・貨幣を包装する機械。			
登録 868926 「紙幣分類集計施封機」 	登録 928556-001 「硬貨包装機」 	登録 1049805 「硬貨包装器」 	登録 1130072 「硬貨包装機」 

他の意匠分類との関係(含まれない物品、意匠)



分類付与運用メモ (付与優先関係、懸案事項など)

過去に分類した物品の名称	
貨幣包装機	

意匠分類記号	意匠分類の名称
J4-49	貨幣証券処理機械部品及び付属品

対応する旧意匠分類			※移行方法…全部移行「全」、一部物品を移行「一」
旧意匠分類記号	※	分類の名称 または 移行した物品	
J4-49	全	貨幣証券処理機械部品及び付属品	
参考分類・参考物品			
分類記号	分類の名称 または 物品の名称		
J5-91	自動販売機用貨幣判別機、自動販売機用貨幣計数機、		
再掲載指示			
分類記号	分類の名称 または 物品の名称		
この分類に含まれる物品			
定義			
証券貨幣処理機械の部分・付属品全般部品としての貨幣計数機 貨幣判別機はJ5-91。			
登録 888168 「硬貨計数機用載せ台」 	登録 970918 「現金自動預入支払機用トランク」 		
他の意匠分類との関係(含まれない物品、意匠)			
分類付与運用メモ (付与優先関係、懸案事項など)			
過去に分類した物品の名称			
硬貨計数起用乗せ台			

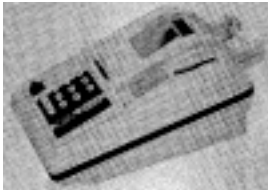
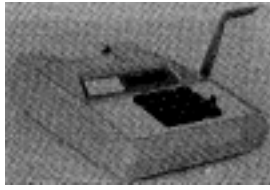
意匠分類記号	意匠分類の名称
J4-500	卓上計算機

対応する旧意匠分類 ※移行方法…全部移行「全」、一部物品を移行「一」		
旧意匠分類記号	※	分類の名称 または 移行した物品
J4-50	全	卓上計算機
J4-51	全	電動計算機
J4-59	一	卓上計算機部品及び付属品
参考分類・参考物品		
分類記号	分類の名称 または 物品の名称	
再掲載指示		
分類記号	分類の名称 または 物品の名称	
この分類に含まれる物品		
卓上計算機	電動加算機	電動計算機
定義		
<p>手動計算具は事務用品(F2-50)に分類する。 部品、付属品も含む。</p>		
登録 456883 「デンドウケイサンキ」 	登録 395785-001 「カサンキ」 	登録 395784-003 「カサンキ」 
他の意匠分類との関係(含まれない物品、意匠)		
分類付与運用メモ (付与優先関係、懸案事項など)		
卓上電子計算機はH7-726に分類する。		
過去に分類した物品の名称		

意匠分類記号	意匠分類の名称
J4 - 600	金銭登録機等

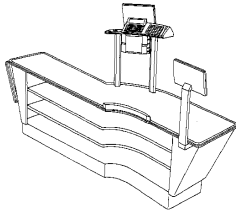
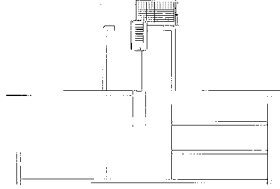
対応する旧意匠分類		移行方法...全部移行「全」、一部物品を移行「一」
旧意匠分類記号		分類の名称 または 移行した物品
J4 - 60	全	金銭登録機等
J4 - 62	一	会計機
参考分類・参考物品		
分類記号	分類の名称 または 物品の名称	
H7 - 70	その他の電子計算機等	
H7 - 721	表示機付き電子計算機等(床置型)	
H7 - 723	表示機付き電子計算機等(卓上型)	
再掲載指示		
分類記号	分類の名称 または 物品の名称	
この分類に含まれる物品		
料金収受機		
定義		
会計、精算などのために使われる機器でJ4 - 610に含まれないものを分類する。		
登録 1045066 「チェックアウトカウンター」		登録 1092293 「チェックアウトカウンター」
		
他の意匠分類との関係(含まれない物品、意匠)		
分類付与運用メモ (付与優先関係、懸案事項など)		
過去に分類した物品の名称		
チェックアウトカウンター		

意匠分類記号	意匠分類の名称
J4 - 610	金銭登録機

対応する旧意匠分類		移行方法...全部移行「全」、一部物品を移行「一」
旧意匠分類記号		分類の名称 または 移行した物品
J4 - 61	全	金銭登録機
J4 - 61A	全	金銭登録機(卓上加算機型)
J4 - 61B	全	金銭登録機(卓上表示器型)
J4 - 61C	全	金銭登録機(金銭収納箱無し型)
J4 - 62	一	会計機

参考分類・参考物品	
分類記号	分類の名称 または 物品の名称
H7 - 723	表示機付き電子計算機等(卓上型)
H7 - 726	卓上電子計算機
E1 - 662	レジスターおもちゃ





再掲載指示	
分類記号	分類の名称 または 物品の名称

この分類に含まれる物品	
会計機	金銭登録機

定義

金銭等の出納の記録、計算、表示を自動的に行い、金銭の保管をする機器。(金銭保管箱のないものもある。)

電子計算機を数台接続して使用するPOS (point of sale)ターミナルを含む。

登録 1177061 「金銭登録機」 	登録 1178146 「金銭登録機」 	登録 1161805 「金銭登録機」 	登録 1177667 「販売時点情報管理用金銭登録機」 
--	--	---	---

従来の会計機(単体で用いられるもの)及び、帳票等の差込部があるもの。

他の意匠分類との関係(含まれない物品、意匠)

会計用端末機であっても、形状が特に他の端末機と区別できないものはH7 - 72台の端末機に分類する。ハンディ型のPOSの類はH7 - 725に分類する。

物品名が「電子計算機」等であっても、金銭登録機として使うことが明らかなもの(形態的にお客用の表示部を備える、金銭を収納する箱がある等)は、J4 - 610に分類し、多様な用途に使用されるものはH7 - 723等に分類する。

H7 - 723 登録 1120286 電子計算機 	H7 - 725 登録 01099485 電子決済用端末機 	H7 - 725 登録 00934634-001 データ通信用入出力端末機 
---	---	---

分類付与運用メモ (付与優先関係、懸案事項など)		
過去に分類した物品の名称		
金銭登録機		

意匠分類記号	Dターム記号	Dタームの名称
J4-610	A	表示器無し

対応する旧意匠分類		※移行方法…全部移行「全」、一部物品を移行「一」	
旧意匠分類記号	※	分類の名称 または 移行した物品	
J4-61	—	金銭登録機	
J4-61A	—	金銭登録機(卓上加算機型)	
J4-61B	—	金銭登録機(卓上表示器型)	
J4-61C	—	金銭登録機(金銭収納箱無し型)	
J4-62	—	会計機	
参考分類・参考物品			
分類記号	分類の名称 または 物品の名称		
H7-723	表示機付き電子計算機等(卓上型)		
定義(図例必須)			
<p>金銭登録機であって、金額を表示する表示機がないもの。(店員用の表示部がちいさいもの、お客用の表示部がないもの。)</p> <p>卓上型のものを分類する。</p>			
登録 1143919 「金銭登録機」	登録 988922-001 「金銭登録機」	登録 878749-001 「銀行用窓口会計機」	
			
他のDタームとの関係(付与しない意匠)			
分類付与運用メモ (付与優先順位、懸案事項など)			
このDタームと複数付与しないDターム			
記号	Dタームの名称	左記Dタームを複数組み合わせた意匠には を付与する。	
過去に分類した物品の名称			

意匠分類記号	Dターム記号	Dタームの名称
J4 - 610	B	テンキー若しくはキーボード無し

対応する旧意匠分類		移行方法...全部移行「全」、一部物品を移行「一」
旧意匠分類記号		分類の名称 または 移行した物品
J4 - 61	—	金銭登録機
J4 - 61A	—	金銭登録機(卓上加算機型)
J4 - 61B	—	金銭登録機(卓上表示器型)
J4 - 61C	—	金銭登録機(金銭収納箱無し型)
J4 - 62	—	会計機

参考分類・参考物品	
分類記号	分類の名称 または 物品の名称
H7 - 620	データ表示機、テレビ受像機、モニターテレビ受像機
H7 - 72代	表示機付き電子計算機、電子卓上計算機

定義(図例必須)
 金銭登録機のうちテンキー、キーボードのないもの。画面にタッチして入力するもの等。卓上型のものを分類する。

登録 1179168 「販売時点情報管理用金銭登録機」 	登録 1172789 「販売時点情報管理用金銭登録機」 	登録 1162951 「金銭登録機」 
--	--	---

他のDタームとの関係(付与しない意匠)

分類付与運用メモ(付与優先順位、懸案事項など)

J4 - 610 Bには取引及び金銭の管理などを行う機器のみを分類する。それ以外の用途のもの、多様な用途に使用されるものは、H7 - 62代またはH7 - 72代に分類する。

H7 - 6242AA 登録 1124666 映像表示機 	H7 - 6246 登録 1157849 電子計算機用表示機 	H7 - 723 登録 1120286 電子計算機 	H7 - 726 登録 1111908 卓上電子計算機 
---	---	---	--

このDタームと複数付与しないDターム

記号	Dタームの名称	左記Dタームを複数組み合わせた意匠には を付与する。



過去に分類した物品の名称	
---------------------	--

意匠分類記号	Dターム記号	Dタームの名称
J4 - 610	C	金銭収納箱無し

対応する旧意匠分類		移行方法...全部移行「全」、一部物品を移行「一」
旧意匠分類記号		分類の名称 または 移行した物品
J4 - 61C	全	金銭登録機(金銭収納箱無し型)

参考分類・参考物品	
分類記号	分類の名称 または 物品の名称
H7 - 723	表示機付き電子計算機等(卓上型)
H7 - 726	卓上電子計算機

定義(図例必須)
 金銭登録機のうち金銭収納箱のないもの。卓上型のものを分類する。

登録 1129217 「販売時点情報管理用金銭登録機」 	登録 1144249 「金銭登録機」 	登録 1147713 「金銭登録機」 
--	--	---

他のDタームとの関係(付与しない意匠)
 会計用端末機であっても、形状が特に他の端末機と区別できないものはH7 - 72代の端末機に分類する。物品名が「電子計算機」等であっても、多様な用途に使用されるものはH7 - 723等に分類する。

H7 - 723 登録 1120286 電子計算機 
--

分類付与運用メモ (付与優先順位、懸案事項など)

このDタームと複数付与しないDターム		
記号	Dタームの名称	左記Dタームを複数組み合わせた意匠には を付与する。

過去に分類した物品の名称	

意匠分類記号	意匠分類の名称
J4-69	金銭登録機等部品及び付属品

対応する旧意匠分類 ※移行方法…全部移行「全」、一部物品を移行「一」		
旧意匠分類記号	※	分類の名称 または 移行した物品
J4-69	全	金銭登録機等部品および及び付属品



参考分類・参考物品		
分類記号	分類の名称 または 物品の名称	
H7-52	プリンター	

再掲載指示		
分類記号	分類の名称 または 物品の名称	

この分類に含まれる物品		
金銭登録機用料金表示器	金銭登録機用印字機	金銭登録用読みとり機

定義

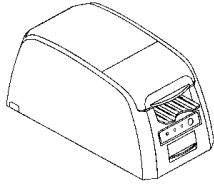
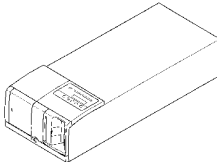
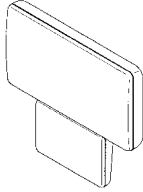
金銭登録機に付随して使用される機器。

<p>登録 1391155 「金銭登録機用プリンター」</p> 	<p>登録 1179041 「釣銭紙幣投出機」</p> 	<p>登録 1177658 「金銭登録機用読取機付き表示機」</p> 	<p>登録 1162176 「金銭登録機用金銭収納箱」</p> 
---	---	---	---

他の意匠分類との関係(含まれない物品、意匠)

事務用印刷機はK0-220に分類する。

金銭登録機用プリンターの筐体はJ4-69に分類し、筐体内に收容されるプリンタモジュール等については、金銭登録機用であってもH7-590(紙データ入出力機等部品及び付属品)に分類する。

分類付与運用メモ (付与優先関係、懸案事項など)

--

過去に分類した物品の名称

--

意匠分類記号	意匠分類の名称
J4-9	事務用機械器具部品及び付属品

対応する旧意匠分類			※移行方法…全部移行「全」、一部物品を移行「一」
旧意匠分類記号	※	分類の名称 または 移行した物品	
J4-9	全	事務用機械器具部品及び付属品	
参考分類・参考物品			
分類記号	分類の名称 または 物品の名称		
再掲載指示			
分類記号	分類の名称 または 物品の名称		
この分類に含まれる物品			
定義			
J4に分類されている物品の部品及び付属品として、それぞれの分類に、分類することができないもの、及びJ4の物品に共通して使用される部品及び付属品を分類する。			
他の意匠分類との関係(含まれない物品、意匠)			
分類付与運用メモ (付与優先関係、懸案事項など)			
過去に分類した物品の名称			