

公報仕様

意匠、商標、公開・国際商標、審決

第7版

平成20年1月実施

特許庁

本仕様書の適用範囲

本仕様書は、平成 20 年1月からCD-ROMを媒体とし発行する商標公報、公開・国際商標公報、審決公報の仕様、インターネットを利用し発行する意匠公報の仕様、及びインターネットを利用し発行した後にCD-ROMに収録し発行する意匠公報情報の仕様について規定したものである。

なお、本仕様書は、公報そのものの仕様を定めるものであって、公報を利用するためのハードウェアやソフトウェア等の仕様を規定するものではない。

1 適用範囲

- (1) 物理フォーマット
- (2) 論理フォーマット
- (3) ディレクトリ/ファイル構成
- (4) ファイル形式
- (5) 文字コード
- (6) 公報データ及び公報情報データの記録形式
- (7) 公報データ及び公報情報を管理するためのデータ、又は利用する際に必要なデータの記録方式

各 SGML ファイルのタグ間の文字列及びイメージファイルが公報データ及び公報情報データである。なお、特許庁提供の公報閲覧用ソフトウェアを使った公報データ及び公報情報データの表示レイアウトは、特許庁が推奨するレイアウトであり、公報データ及び公報情報データを定めるものではない。

2 適用時期

本仕様書は、平成 20 年1月以降に発行される、意匠公報、商標公報、公開・国際商標公報、審決公報に適用される。

3 引用規格

本仕様書で引用した規格は、次のとおりである。

- JIS X 0201-1976 情報交換用符号(ISO 646)
- JIS X 0208-1997 情報交換用漢字符号
- JIS X 0606-1998 情報交換用CD-ROMのボリューム及びファイルの構造(ISO 9660)
- JIS X 4151-1992 文書記述言語 SGML(ISO 8879)
- JIS X 6281-1992 120mm 再生専用光ディスク(CD-ROM) (ISO/IEC 10149)

4 表記について

(1) 16進表記について

16進表記による数は、16進数字をカッコ(…)で囲って表す。

(2) 用語について

本仕様書で使用する用語を以下に示す。

- ・「CD-ROM公報」 … CD-ROMを媒体とし発行する公報
- ・「インターネット公報」 … インターネットを利用し発行する公報
- ・「公報」 … CD-ROM公報、及びインターネット公報の総称
- ・「公報情報」 … インターネットを利用し発行した後にCD-ROMに収録し発行する公報情報

(3) 公報種別名の総称

本仕様書で用いる意匠、商標、公開・国際商標公報、審決の公報の総称および公報種別を次に示す。

【公報の総称】

日本語表記	英語表記
意匠公報	Design Gazette
商標公報	Trademark Gazette
公開・国際商標公報	Unexamined/International Trademark Gazette
審決公報	Decision on Appeal/Trial Gazette

【公報種別(意匠公報)】

日本語表記	英語表記
意匠公報	Publication of Registered Design
意匠訂正公報	Publication of Correction (Registered Design)
協議不成立意匠出願公報	Publication of Disagreed Consultation on Design Application
協議不成立意匠出願訂正公報	Publication of Correction (Disagreed Consultation on Design Application)

【公報種別(商標公報)】

日本語表記	英語表記
商標公報	Publication of Registered Trademark
商標訂正公報	Publication of Correction (Registered Trademark)
商標書換登録公報	Publication of Reclassification on Registered Trademark
商標書換登録訂正公報	Publication of Correction (Reclassification on Registered Trademark)
補正の掲載	Publication of Amendment

【公報種別(公開・国際商標公報)】

日本語表記	英語表記
公開商標公報	Publication of Unexamined Trademark Application
公開商標訂正公報	Publication of Correction (Unexamined Trademark Application)
出願公開後における補正の掲載	Publication of Amendment (Unexamined Trademark Application)
公開国際商標公報	Publication of International Trademark Application
公開国際商標訂正公報	Publication of Correction (International Trademark Application)
出願公開後における補正の掲載(国際商標)	Publication of Amendment (International Trademark Application)
国際商標公報	Publication of Registered International Trademark
国際商標訂正公報	Publication of Correction (Registered International Trademark)

【公報種別(審決公報)】

日本語表記	英語表記
特許審決公報	Publication of Decision on Appeal/Trial (Patent)
特許決定公報	Publication of Ruling Decision on Appeal/Trial (Patent)
特許再審公報	Publication of Retrial (Patent)
特許判定公報	Publication of Advisory Opinion (Patent)
実用新案審決公報	Publication of Decision on Appeal/Trial (Utility Model)
実用新案決定公報	Publication of Ruling Decision on Appeal/Trial (Utility Model)
実用新案再審公報	Publication of Retrial (Utility Model)
実用新案判定公報	Publication of Advisory Opinion (Utility Model)
意匠審決公報	Publication of Decision on Appeal/Trial (Design)
意匠決定公報	Publication of Ruling Decision on Appeal/Trial (Design)
意匠再審公報	Publication of Retrial (Design)
意匠判定公報	Publication of Advisory Opinion (Design)
商標審決公報	Publication of Decision on Appeal/Trial (Trademark)
商標決定公報	Publication of Ruling Decision on Appeal/Trial (Trademark)
商標再審公報	Publication of Retrial (Trademark)
商標判定公報	Publication of Advisory Opinion (Trademark)
判決公報	Publication of Court Decision
審決訂正公報	Publication of Correction (Appeal/Trial)

(4) 公報仕様第6版からの追加及び変更箇所

公報仕様第7版に追加及び変更された箇所を で表す。

仕様変更の概要

公報仕様第6版からの仕様変更の概要は、以下のとおり。

- ① 画面デザインを伴う意匠出願における公報掲載の変更
 - ・ 意匠分類の末尾に画像意匠分類を追加
- ② 小売業等役務商標保護制度導入に伴う変更
 - ・ 特例商標、重複商標の並列表示を可能にするための変更及び追加
 - ・ 重複する他の登録、重複する他の出願(参考情報)の表示タグを追加

その他、用語の見直し等、所要の変更を行った。



MEMO

公報仕様第6版からの変更点一覧



MEMO

#	公報仕様第6版該当ページ	公報仕様第7版該当ページ	変更点	変更理由等
1	P5	P5	「(3)バージョン番号」の記録内容を変更	公報仕様のバージョン変更に対応
2	P28	P28	「第1レコード(公報仕様のバージョン)のフォーマット」の記録内容を変更	公報仕様のバージョン変更に対応
3	P30	P30	【抄録ファイルの例】に記載したバージョン番号を変更	公報仕様のバージョン変更に対応
4	P37	P37	<p>【「意匠公報の検索キー・フォーマット」 No.3意匠分類の内容例】に下記を追加</p> <p>[2007年4月1日以降の出願]F2-11500W (グループ+大分類+”-”+小分類+画像意匠分類)</p>	平成19年4月1日以降の意匠出願について、画像意匠分類に関する情報が意匠分類に追加されるため、これに関する記述を追加
5	P139	P139	<p>「1.5. 公報編集形式 意匠公報(協議不成立意匠出願公報を含む) 編集形式一覧 項番12意匠分類」に 平成19年4月1日以降の出願に関する意匠分類の記述を追加</p> <p>公報データ(例): F2-11500W 公報データに対するSGMLデータ: <DESIGN-CLASSIFICATION>F2-11500W </DESIGN-CLASSIFICATION> 公報データに対する編集形式 (52)【意匠分類】F2-11500W 備考 H19.4.1以降の出願 (表示モード、補足、タグ名、属性名、属性、桁数、必須項目、繰返しについては、変更無し)</p>	平成19年4月1日以降の意匠出願について、画像意匠分類に関する情報が意匠分類に追加されるため、これに関する記述を追加
6	P155~P156	P155~P156	<p>商標公報タグ一覧 「項番36 特例商標」を繰返し設定可能に変更 「項番37 重複する他の出願」の備考欄に「注1」を追記 下記2つのタグを追加 項番38 重複する他の登録 項番39 重複する他の出願(参考情報) 項番40以降の項番を順次変更 注1~注2を追記</p>	小売業等役務商標保護制度導入に伴う重複商標等の公報への掲載に伴う変更

#	公報仕様第6版該当ページ	公報仕様第7版該当ページ	変更点	変更理由等
7	P171～P174	P171～P174	TR.dtd SPECIAL-TRADEMARK を繰返し設定可能に変更 下記2つのタグを追加 OVERLAPPED-OTHER-REGISTRATION OVERLAPPED-OTHER-APPLICATION-REF	小売業等役務商標保護制度 導入に伴う重複商標等の公報 への掲載に伴う変更
8	P176～P179	P176～P179	TRCOR.dtd SPECIAL-TRADEMARK を繰返し設定可能に変更 下記2つのタグを追加 OVERLAPPED-OTHER-REGISTRATION OVERLAPPED-OTHER-APPLICATION-REF	小売業等役務商標保護制度 導入に伴う重複商標等の公報 への掲載に伴う変更
9	P222～P223	P222～P223	商標公報(商標書換登録公報を含む) 編集形式一覧 「項番36 特例商標」を繰返し設定可能に変更 「項番37 重複する他の出願」の備考欄に「注28」を追記 下記2つのタグの編集形式を追加 項番38 重複する他の登録 項番39 重複する他の出願(参考情報) 項番40以降の項番を順次変更 注28～注29を追記	小売業等役務商標保護制度 導入に伴う重複商標等の公報 への掲載に伴う変更
10	P258	P258	国際商標公報タグ一覧 下記3つのタグを追加 項番29 特例商標 項番30 重複する他の登録 項番31 重複する他の出願(参考情報) 項番32以降の項番を順次変更 種別*5を追記	小売業等役務商標保護制度 導入に伴う重複商標等の公報 への掲載に伴う変更
11	P259	P259	国際商標公報 2. タグ属性一覧 下記のタグを追加 英語名: SPECIAL-TRADEMARK、日本語標準名称: 特例商標	小売業等役務商標保護制度 導入に伴う重複商標等の公報 への掲載に伴う変更
12	P288～P290	P288～P290	TR1.dtd 下記のタグと属性を追加 SPECIAL-TRADEMARK 下記2つのタグを追加 OVERLAPPED-OTHER-REGISTRATION OVERLAPPED-OTHER-APPLICATION-REF	小売業等役務商標保護制度 導入に伴う重複商標等の公報 への掲載に伴う変更

#	公報仕様第6版該当ページ	公報仕様第7版該当ページ	変更点	変更理由等
13	P292～P295	P292～P295	TRICOR.dtd 下記のタグと属性を追加 SPECIAL-TRADEMARK 下記2つのタグを追加 OVERLAPPED-OTHER-REGISTRATION OVERLAPPED-OTHER-APPLICATION-REF	小売業等役務商標保護制度 導入に伴う重複商標等の公報 への掲載に伴う変更
14	P377	P377	国際商標公報 編集形式一覧 下記3つのタグを追加 項番28 特例商標 項番29 重複する他の登録 項番30 重複する他の出願(参考情報) 項番31以降の項番を順次変更	小売業等役務商標保護制度 導入に伴う重複商標等の公報 への掲載に伴う変更
15	P550	P550	「4.5. 公報編集形式 編集形式(C2 意匠書誌) 項番9意匠分類」に 平成19年4月1日以降の出願に関する意匠分類の記述を追加 公報データ(例): F2-11500W 公報データに対するSGMLデータ: <DESIGN-CLASSIFICATION>F2-11500W </DESIGN-CLASSIFICATION> 公報データに対する編集形式 (52)【意匠分類】F2-11500W 備考 H19.4.1以降の出願 (表示モード、補足、タグ名、属性名、属性、桁数、必須項目、繰返しについて は、変更無し)	平成19年4月1日以降の意匠 出願について、画像意匠分類 に関する情報が意匠分類に追 加されるため、これに関する記 述を追加
16	P569	P569	長大データ仕様 「(3)バージョン番号1」の記録内容を変更	公報仕様の バージョン変更に対応



MEMO

目 次

第1編 全体構成	1
1 物理フォーマット（CD-ROM公報、及び公報情報）	3
2 論理フォーマット	3
2.1 CD-ROM公報、及び公報情報	3
2.1.1 文字集合及び符号化	3
2.1.2 基本ボリューム記述子	4
2.1.3 ボリューム識別子	4
2.1.4 ボリューム集合識別子	5
2.2 インターネット公報	6
3 ファイル構成	8
3.1 意匠公報のファイル構成	8
3.2 商標公報のファイル構成	9
3.3 公開・国際商標公報のファイル構成	10
3.4 審決公報のファイル構成	11
4 ファイルの名称と概要	12
5 ファイル形式	19
6 文字コード	20
第2編 各ファイルの詳細	25
1 著作権ファイル	27
2 抄録ファイル	28
3 インデックスファイル	31
3.1 検索キー項目	31
3.1.1 意匠公報について	31
3.1.2 商標公報について	32
3.1.3 公開・国際商標公報について	33
3.1.4 審決公報について(特許・実用新案・意匠・商標の各審決公報共通)	34
3.2 各検索キーのフォーマット	37
3.2.1 意匠公報について	37
3.2.2 商標公報について	38
3.2.3 公開・国際商標公報について	40
3.2.4 審決公報について(特許・実用新案・意匠・商標の各審決公報共通)	42
3.3 インデックスの構成	44
3.3.1 インデックス管理ファイル	44
3.3.2 インデックスファイル	44
3.4 インデックス管理ファイル	45
3.5 インデックスファイル	46

4	目次ファイル	47
4.1	意匠公報について	47
4.2	商標公報について	49
4.3	公開・国際商標公報について	50
4.4	審決公報について	51
5	イメージファイル	58
5.1	イメージの大きさ	58
5.2	イメージファイルの構成	59
5.3	ヘッダフォーマット	59
5.4	ディレクトリ	60
5.5	イメージデータ	66
第3編	公報文書の詳細	67
1.	意匠公報	69
1.1	文書の形式	71
1.2	タグ一覧	73
1.3	SGML宣言・DTD	83
1.4	表示例・文書例	97
1.5	公報編集形式	137
2.	商標公報	147
2.1	文書の形式	149
2.2	タグ一覧	152
2.3	SGML宣言・DTD	165
2.4	表示例・文書例	182
2.5	公報編集形式	216
3.	公開・国際商標公報	229
3.1	文書の形式	231
3.2	タグ一覧	234
3.3	SGML宣言・DTD	262
3.4	表示例・文書例	296
3.5	公報編集形式	358
4.	審決公報	381
4.1	文書の形式	383
4.2	タグ一覧	386
4.3	SGML宣言・DTD	412
4.4	表示例・文書例	467
4.5	公報編集形式	525
	長大データ仕様	559

第1編 全体構成



MEMO

1 物理フォーマット（CD-ROM公報、及び公報情報）

物理フォーマットは、『JIS X 6281-1992 120mm 再生専用光ディスク(CD-ROM)(ISO/IEC 10149)』に準拠する。

2 論理フォーマット

2.1 CD-ROM公報、及び公報情報

論理フォーマットは、『JIS X 0606-1998 情報交換用CD-ROMのボリューム及びファイルの構造(ISO 9660)』の情報交換の水準2に準拠する。

情報交換の水準2による制約、さらに本仕様で追加した制約は次のとおり。

- (1) 論理ブロック長は、2048バイトとする。
- (2) ボリューム集合の大きさは、1とする。
- (3) 各ファイルは、ファイル分割を行わない。
- (4) ファイル名は、ファイル拡張子と区切り文字も含めて、30文字以内の英数字とする。英数字の文字コードは、「2.1 文字集合及び符号化」で定義する。
- (5) ファイル版数番号は、1とする。なお、以後の**ファイル版数番号の記述は省略**する。
- (6) ディレクトリ名は、31文字以内の英数字とする。英数字の文字コードは、「2.1 文字集合及び符号化」で定義する。
- (7) ボリューム記述子は、基本ボリューム記述子とボリューム記述子集合終端子だけを用いる。基本ボリューム記述子の項目のうち、本仕様で規定する内容を、**表2-1**に示す。
- (8) 拡張属性レコードは使用しない。

2.1.1 文字集合及び符号化

英数字の文字コードは、JIS X 0201-1976 に規定するローマ文字用7単位符号表の(30)～(39)、(41)～(5A)および(5F)の文字位置にある37文字とする。

37文字の内訳は、次のとおり。

- 「0123456789」の数字10文字
- 「ABCDEFGHIJKLMN OPQRSTUVWXYZ」のアルファベット大文字26文字
- 「_」のアンダーライン(5F)

2.1.2 基本ボリューム記述子

各項目の記録形式は、JIS X 0606-1998に従う。また、表に記述のない項目についても、JIS X 0606-1998に従う。

表 2-1 基本ボリューム記述子

No	記述子内の バイト位置	欄の名前	内容
1	9～40	システム識別子	全バイトにスペース(20)を記録する
2	41～72	ボリューム識別子	「2.1.3 ボリューム識別子」参照のこと
3	121～124	ボリューム集合の大きさ	1
4	125～128	ボリューム順序番号	1
5	129～132	論理ブロック長	2048
6	191～318	ボリューム集合識別子	「2.1.4 ボリューム集合識別子」参照のこと
7	319～446	出版者識別子	JAPAN_PATENT_OFFICE
8	447～574	データ編集者識別子	JAPAN_PATENT_OFFICE
9	575～702	応用システム識別子	全バイトにスペース(20)を記録する
10	703～739	著作権ファイル識別子	COPYRIGHT.TXT
11	740～776	抄録ファイル識別子	ABSTRACT.CSV
12	777～813	書誌ファイル識別子	全バイトにスペース(20)を記録する
13	814～830	ボリューム作成日付及び時刻	作成日:CD-ROMの発行日 時刻:0
14	831～847	ボリューム更新日付及び時刻	指定しない(数値0)
15	848～864	ボリューム失効日付及び時刻	指定しない(数値0)
16	865～881	ボリューム発効日付及び時刻	発効日:CD-ROMの発行日 時刻:0
17	884～1395	応用システム用	全バイトにスペース(20)を記録する

2.1.3 ボリューム識別子

ボリューム識別子は、次のフォーマットで記録する。

項目番号	(1)	(2)	(3)	(4)
長さ	2	2	4	3
内容例	JP	D_	2008	999

「(1)特許庁の識別」「(2)公報・公報情報種別の識別」は、次のとおり記録する。

項目		内容
(1)特許庁の識別		JP
(2)公報・公報情報種別の識別	意匠公報	D_
	商標公報	T_
	公開・国際商標公報	TI
	審決公報	J_

「(3)西暦年」は、公報発行西暦年を4桁で記録する。

項目	内容
(3)西暦年	2008

「(4)年間の一連番号」は、公報の年間の一連番号を001から始まる3桁で記録する。(公報情報(意匠公報)は、インターネットを利用し発行する意匠公報の値を記録する。)

項目	内容
(4)年間の一連番号	999

2.1.4 ボリューム集合識別子

ボリューム集合識別子は、次のフォーマットで記録する。

項目番号	(1)
内容例	JAPAN_PATENT_OFFICE_

項目番号	(2)	(3)
内容例	CD_ROM_VERSION_	D7

「(1)特許庁の識別」「(2)バージョン識別」は、表のとおり記録する。

「(3)バージョン番号」は、次のとおり記録する。

	項目	記録
(3)バージョン番号	意匠公報	D7
	商標公報	I7
	公開・国際商標公報	I7
	審決公報	J7

2.2 インターネット公報

- (1) インターネットからダウンロード可能な公報のファイルは2種類存在する。
- (2) 2種類のファイルは、Z i p形式(注1)及びT a r形式(注2)でアーカイブし、そのファイル容量が一定の大きさ以上の場合は分割を行い、それぞれのファイルにPKCS#7(注3)の規格に従い電子署名を行っている(2種類のファイルはアーカイブ形式が異なるのみで内容については同一)。
- (3) ファイル名は、次のフォーマットで記録する。

項目番号	①	②	③	④	⑤
長さ	2	2	4	3	1
内容例	J P	D _	2 0 0 8	9 9 9	_

項目番号	⑥	⑦	⑧	⑨	⑩
長さ	2	1	2	1	5
内容例	9 9	-	9 9	.	Z I P P 7

- ① 特許庁の識別：“J P”を記録する。
- ② 公報種別の識別：
 <<意匠の場合>> “D _”を記録する。
- ③ 西暦年：西暦年を4桁で記録する。
- ④ 年間の一連番号：年間の一連番号を001から始まる3桁で記録する。
- ⑤ アンダースコア“_”を記録する。
- ⑥ 分割ファイルの一連番号：一連番号を01から始まる2桁で記録する。
- ⑦ ハイフン“-”を記録する。
- ⑧ 分割ファイルの総数：分割されたファイルの総数を2桁で記録する。
- ⑨ ピリオド“.”を記録する。
- ⑩ 拡張子
 <<アーカイブ形式がZ i pの場合>> “Z I P P 7”
 <<アーカイブ形式がT a rの場合>> “T A R P 7”
- (4) 電子署名されたファイルから電子署名検証を行った後、(分割されたファイルの場合は電子署名検証を行った後、ファイルを結合することにより)アーカイブされたファイルが読み取り可能。
- (5) アーカイブされたファイルには、公報を構成するファイルおよびディレクトリ情報が含まれている。
- (6) アーカイブされたファイルを展開すると『3. ファイル構成』で説明している構成になる。
- (7) アーカイブされたファイルに含まれるファイルのファイル名、ディレクトリ名は『2. 1 C D-R O M公報、及び公報情報』のファイル名、ディレクトリ名の基準に準ずる。

(注1) Z i p形式は、パーソナルコンピュータを含むコンピュータで広く普及しているアーカイブ形式の一つ。

(注2) T a r 形式 (Tape Archival and Retrieval format) は、U N I X 系 O S で 広 く 普 及 し て い る アーカ イ ブ 形 式 の 一 つ。

(注3) P K C S # 7 (PKCS : Public Key Cryptography Standard) は、1 9 9 8 年 3 月 に I E T F (Internet Engineering Task Force) に よ っ て R F C (Request for Comments) 2 3 1 5 と し て 定 め ら れ、暗号化等の P K I 利 用 方 法 を 規 定 し た “Public-Key Cryptography Standards” の 一 つ で あり、電 子 署 名 形 式 は 暗 号 形 式 等 を 規 定 し、署 名 対 象 と な る デー タ 形 式 を 選 ば な い 規 定。

例 1 ファイルが分割されていない場合のファイル名

《アーカイブ形式が Z i p の場合》 JPD_2008999_01-01. ZIPP7

《アーカイブ形式が T a r の場合》 JPD_2008999_01-01. TARP7

例 2 ファイルが3分割されている場合のファイル名

《アーカイブ形式が Z i p の場合》 JPD_2008999_01-03. ZIPP7

JPD_2008999_02-03. ZIPP7

JPD_2008999_03-03. ZIPP7

《アーカイブ形式が T a r の場合》 JPD_2008999_01-03. TARP7

JPD_2008999_02-03. TARP7

JPD_2008999_03-03. TARP7

3 ファイル構成

3.1 意匠公報のファイル構成

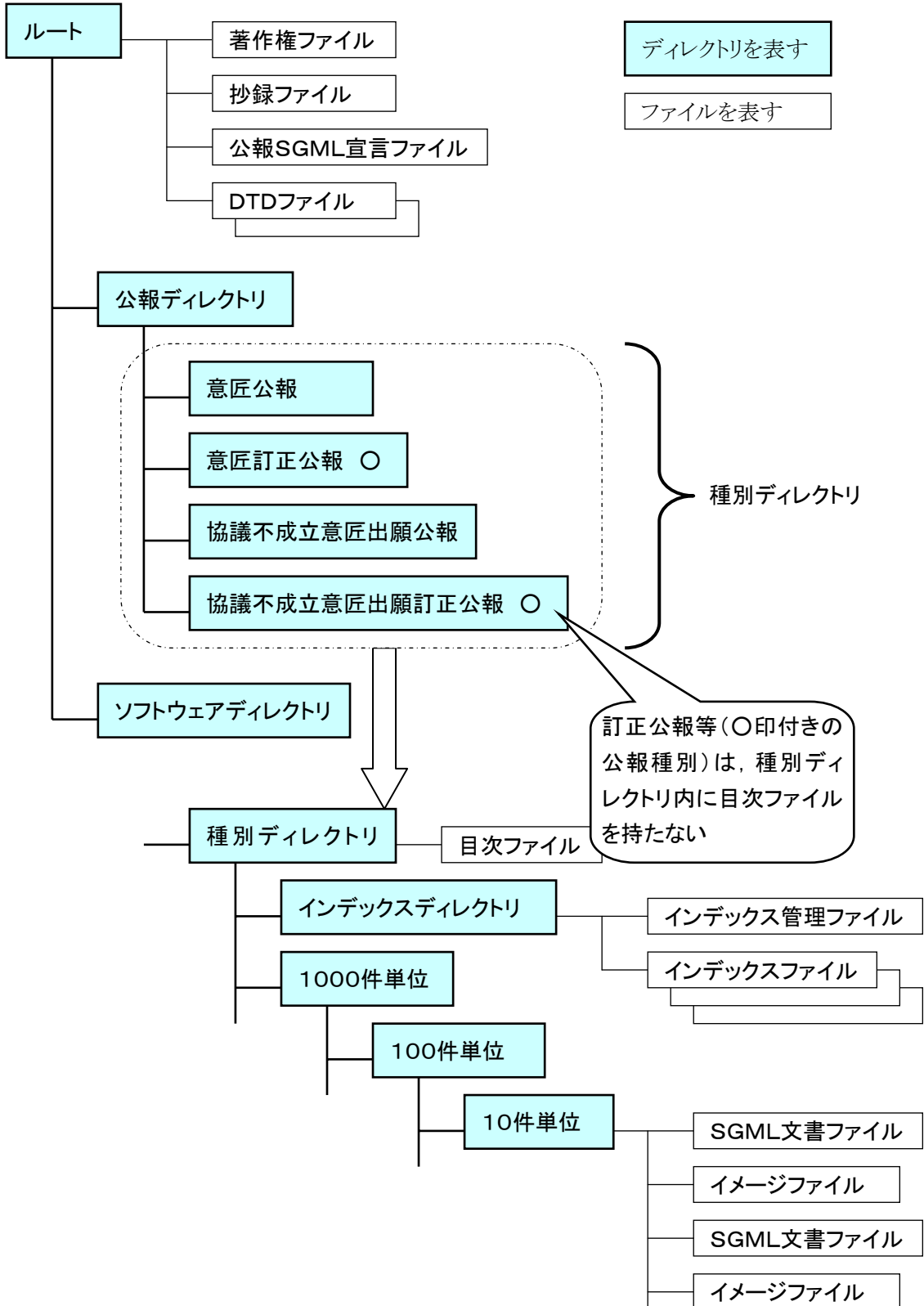

3.2 商標公報のファイル構成

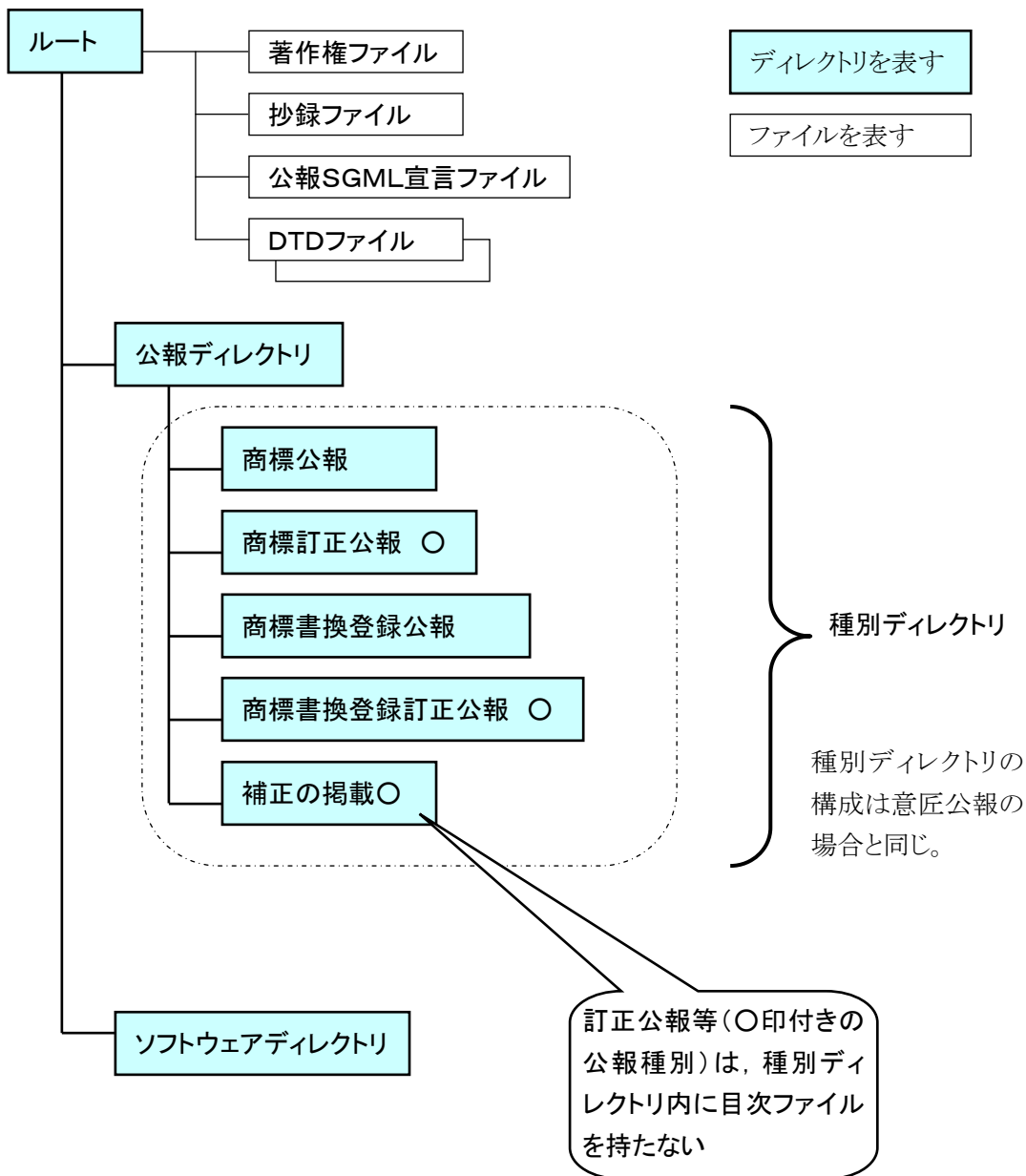

3.3 公開・国際商標公報のファイル構成

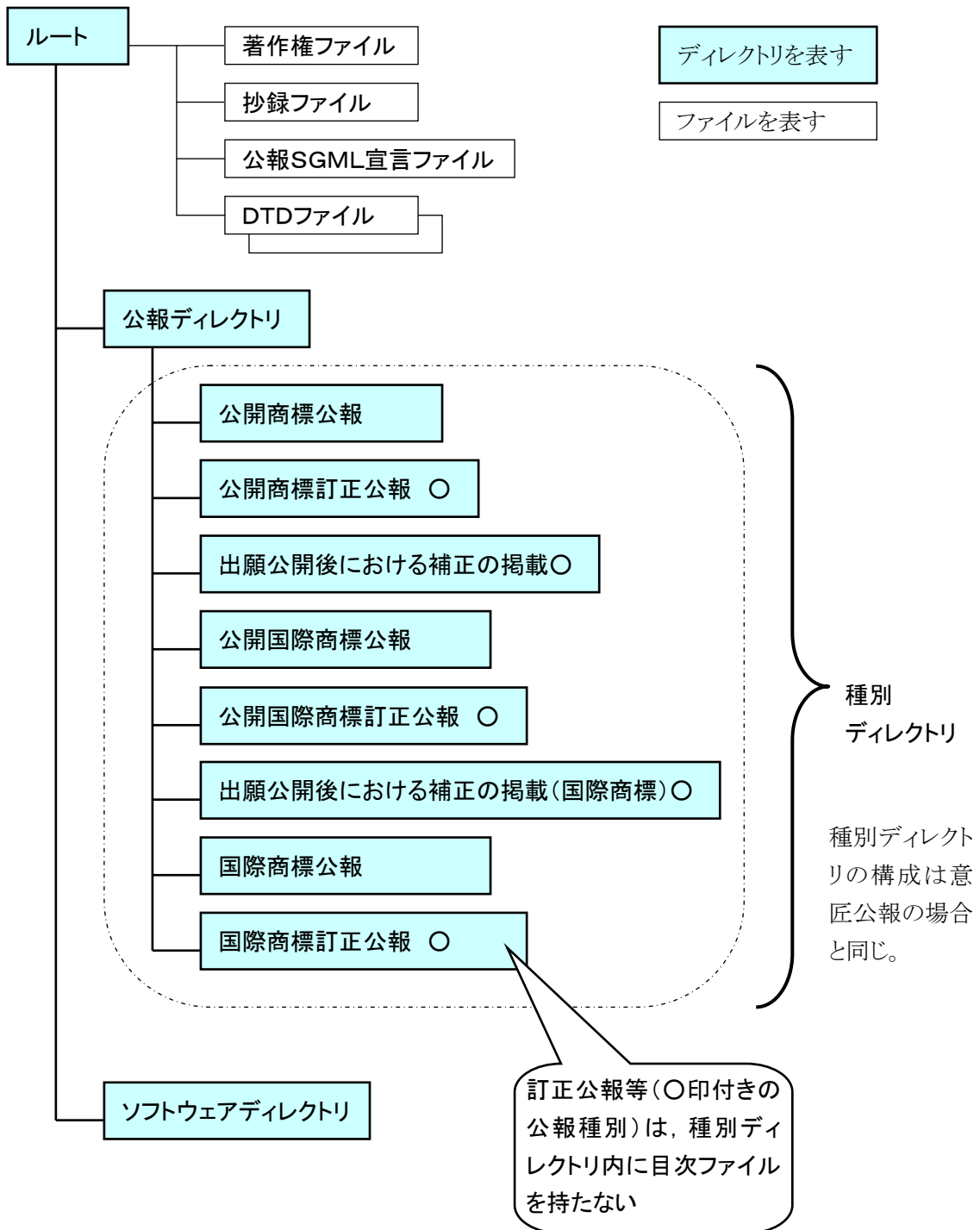

3.4 審決公報のファイル構成

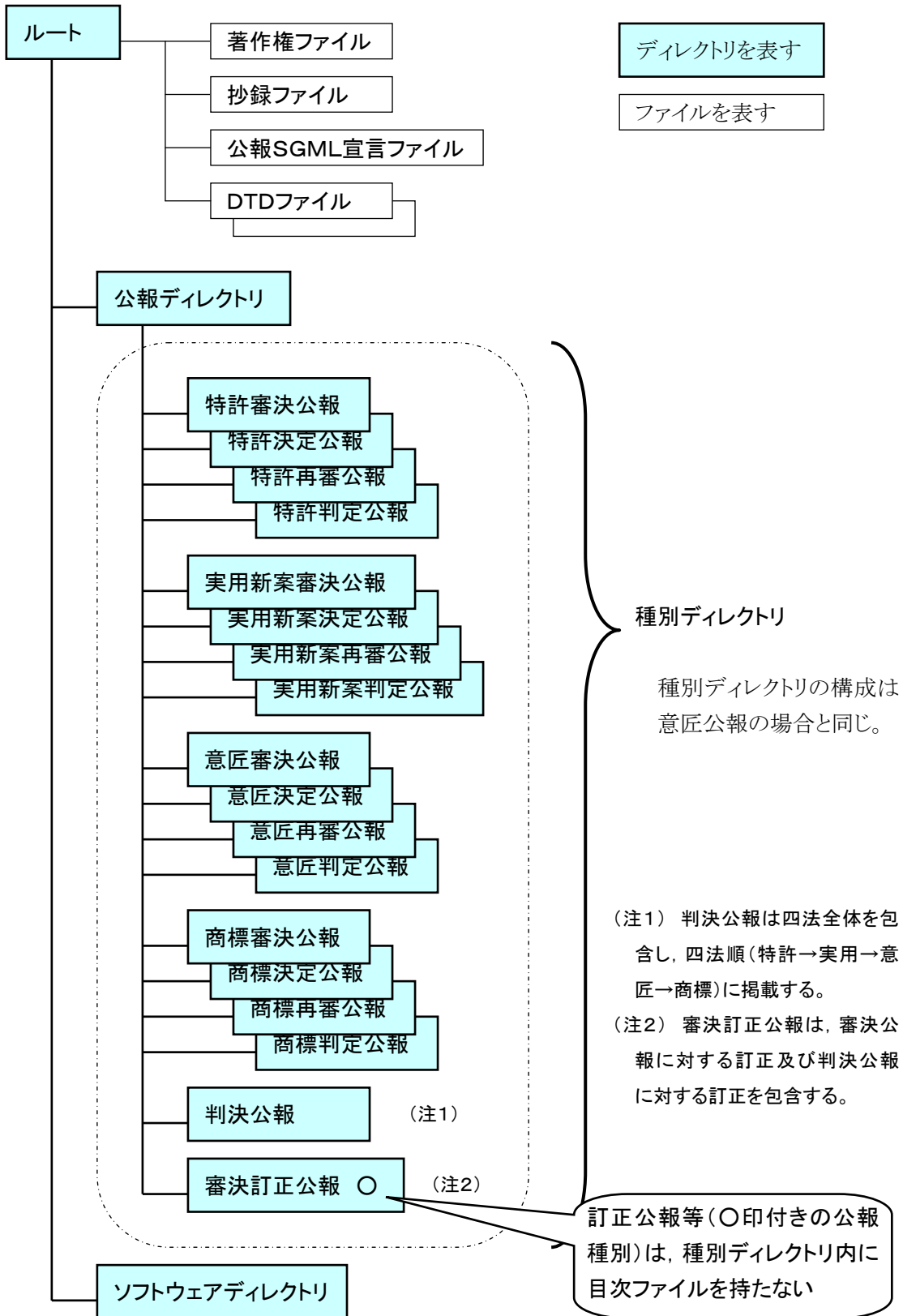

4 ファイルの名称と概要

「3 ファイル構成」で示した、各ディレクトリ及びファイルの概要を以下に示す。ディレクトリ名、及びファイル名は、[] 内に示す。

(1) 著作権ファイル [COPYRIGHT.TXT]

著作権について記録するファイル。

(2) 抄録ファイル [ABSTRACT.GSV]

公報仕様のバージョン、公報の発行日、公報を一意に識別するボリューム番号、平成12年からの一連番号、公報種別、文献番号の範囲、公報の件数等を記録するファイル。

(3) 公報SGML宣言ファイル [GAZETTE.SGM]

公報用のSGML宣言ファイル。

(4) 公報ディレクトリ [DOCUMENT]

公報データを記録するディレクトリ。

(5) DTDファイル

文書型定義(DTD)を記録するファイル。ファイル名は公報の種別毎に異なる。文書型定義は、公報の種別毎に異なる。公報種別とファイル名の対応を表 4-3 に示す。

(6) 種別ディレクトリ

公報の種別を示すディレクトリ。ディレクトリ名は公報の種別毎に異なる。公報種別とディレクトリ名の対応を表 4-3 に示す。種別ディレクトリは、その公報種別内に記録する公報がある場合のみ、作成する。

(7) インデックスディレクトリ [INDEX]

検索用のインデックスを記録するディレクトリ。

(8) インデックス管理ファイル [CONTROL.GSV]

インデックスファイルの情報を管理するファイル。

(9) インデックスファイル [INDEXnn.CSV]

検索時に使用するインデックスファイル。公報種別毎に構成は異なる。ファイル名の内“nn”には“01”から始まる2桁の数字を使用する。

(10) 目次ファイル [CONTENTS.GSV]

目次データを記録するファイル。公報種別が訂正公報である場合は存在しない。公報1件を1行で表し、欠番公報のレコードも記録する。

(11) 1000件単位ディレクトリ

枝番を除いた、文献識別番号で1000件毎に存在するディレクトリ。下位ディレクトリに存在し得る公報の文献識別番号のうちで最も小さい番号をディレクトリ名とする。よって、下3桁は、“001”とする。なお、枝番を持つ公報種別の存在や、公報発行周期により、公報データが1000件分正確に格納されているわけではない。

ディレクトリ名となる文献識別番号のフォーマットは以下のとおり。

表 4-1 公報種別と文献識別番号のフォーマットとの対応(ディレクトリ名)

公報種別		文献識別番号
意匠公報	意匠公報(訂正も含む)	登録番号7桁
	協議不成立意匠出願公報(訂正も含む)	西暦4桁+一連番号6桁
商標公報	商標公報 商標書換登録公報(訂正も含む)	登録番号7桁
	商標訂正公報	登録番号7桁 西暦4桁+一連番号6桁
	補正の掲載	西暦4桁+一連番号6桁
公開・国際 商標公報	公開商標公報(訂正・補正等も含む)	西暦4桁+一連番号6桁
	公開国際商標公報(訂正・補正等も含む)	国際登録番号7桁
	国際商標公報(訂正も含む)	国際登録番号7桁
審決公報		7桁の管理番号

(文献識別番号は、0詰めして上記の桁数を担保する。公告番号など和暦表記の文献識別番号については、西暦4桁+一連番号6桁で表記する。)

(12) 100件単位ディレクトリ

枝番を除いた、文献識別番号で100件毎に存在するディレクトリ。下位ディレクトリに存在し得る公報の文献識別番号のうちで最も小さい番号をディレクトリ名とする。よって、下2桁は、“01”とする。なお、枝番を持つ公報種別もあるため、公報データが100件分正確に格納されているわけではない。

(13) 10件単位ディレクトリ

枝番を除いた、文献識別番号で10件毎に存在するディレクトリ。下位ディレクトリに存在し得る公報の文献識別番号のうちで最も小さい番号をディレクトリ名とする。よって、下1桁は、“1”とする。なお、枝番を持つ公報種別もあるため、公報データが10件分正確に格納されているわけではない。

(14) SGML文書ファイル [nnnnnnnn. SGM]

公報1件分の文書データを記録するファイル。欠番公報のSGML文書ファイルは存在しない。ファイル名の内“nnnnnnnn”は表 4-2 に従う。

(15) イメージファイル [nnnnnnnn. IMG]

公報1件分のイメージデータを記録するファイル。欠番公報のイメージファイルは存在しない。ファイル名の内“nnnnnnnn”は表 4-2 に従う。

(16) ソフトウェアディレクトリ [SOFTWARE]

特許庁提供の公報閲覧用ソフトウェアを記録するディレクトリ。

表 4-2 公報種別と文献識別番号のフォーマットとの対応(ファイル名)

公報種別		文献識別番号
意匠公報	意匠公報(訂正も含む)	登録番号7桁 (+類似番号3桁)
	協議不成立意匠出願公報(訂正も含む)	西暦4桁+一連番号6桁
商標公報	商標公報 商標書換登録公報(訂正も含む)	登録番号7桁 (+防護番号2桁) (+分割番号15桁(可変長))
	商標訂正公報	登録番号7桁 (+防護番号2桁) (+分割番号15桁(可変長)) 西暦4桁+一連番号6桁
	補正の掲載	西暦4桁+一連番号6桁
公開・国際 商標公報	公開商標公報(訂正・補正等も含む)	西暦4桁+一連番号6桁
	公開国際商標公報(訂正・補正等も含む)	国際登録番号7桁 (+分割番号1桁)
	国際商標公報(訂正も含む)	国際登録番号7桁 (+分割番号1桁)
審決公報		7桁の管理番号

(公告番号など和暦表記の文献識別番号については、西暦4桁+一連番号6桁で表記する。)

意匠公報:

0123456.SGM (意匠登録第123456号)

0123456_001.SGM (意匠登録第123456号の類似意匠登録第1号)
類似番号用の区切り記号には、「_」(5F) を使用する。

協議不成立意匠出願公報:

2001123456.SGM (意願2001-123456)

商標公報:

0123456.SGM(商標登録第123456号)

0123456_01.SGM (商標登録第123456号の防護標章登録第1号)
防護番号用の区切り記号には、「_」(5F) を使用する。

0123456D11212.SGM (商標登録第123456号の1の1の2の1の2)

0123456D1_01.SGM (商標登録第123456号の1の防護標章登録第1号)
分割番号用の区切り記号には、「D」(44) を使用する。

項目	登録番号	*	分割番号	*	防護番号	*	拡張子
長さ	7	1	最長15(可変)	1	2	1	3
内容例	1234567	D	1212121212121	_	01	.	SGM

16桁以上の分割番号の表記は、14桁目までは分割番号をそのまま表記し、15桁目を「3, 4, 5, …」と変化させ、公報種別ディレクトリ内でファイル名が一意に判別できるようにする。なお、1999年4月現在で最多の分割回数は、12回である。

3桁以上の防護番号の表記は、「…98, 99, A0, A1, …, A9, B0, …」と変化させることで対応する。

公開商標公報:

2000123456. SGM(商願2000-123456)

公開国際商標公報・国際商標公報の場合:

1234567. SGM((国際登録番号)1234567)

1234567A. SGM((国際登録番号)1234567A)

国際登録番号は、更新回数+登録番号+分割番号の組合せで表現する。

国際登録番号1234567の商標が更新された場合、国際登録番号は、

最初の登録時	1234567
1回目の更新後	R1234567
2回目の更新後	2R1234567
3回目の更新後	3R1234567
:	:

と変化していくが、ファイル名に更新回数を組み込まなくとも文献を一意に特定できるため、ファイル名に更新回数(R, 2R, 3R, …)は組み込まない。

審決公報の場合:

1234567. SGM((管理番号)1234567)

審決公報の場合、1公報内に同一審判番号を持つ文献が複数存在する事がありえるため、審判番号を文献識別番号とする事が出来ない。このため、7桁の管理番号を文献識別番号とする。

管理番号は、飛び番が発生しないように表 4-4 の審決公報種別の順に付与する。今回発行した公報の(管理番号の最終番号+1)が、次回発行する公報の管理番号の最初の番号とする。このため、審決公報で使用する管理番号は、将来発行する公報も含めて一意となる。

文献識別番号1234567から1235678まで1112件の意匠公報が記録される場合の1000件単位ディレクトリ、100件単位ディレクトリ、10件単位ディレクトリ、SGMLファイル、イメージファイルの関係は次のとおり。



表 4-3 公報種別とディレクトリ名、DTD名及びDTDファイル名との対応

公報種別		ディレクトリ名	DTD名	DTD ファイル名	
意匠公報	意匠公報	DG	DES-GAZ	DES. DTD	
	意匠訂正公報 ○	DGC	COR-DES-GAZ	DESCOR. DTD	
	協議不成立意匠出願公報	DD	DES-GAZ	DES. DTD	
	協議不成立意匠出願訂正公報 ○	DDC	COR-DES-GAZ	DESCOR. DTD	
商標公報	商標公報	TG	TM-REG-GAZ	TR. DTD	
	商標訂正公報 ○	TGC	COR-TM-REG-GAZ	TRCOR. DTD	
	商標書換登録公報	TR	TM-REG-GAZ	TR. DTD	
	商標書換登録訂正公報 ○	TRC	COR-TM-REG-GAZ	TRCOR. DTD	
	補正の掲載 ○	TA	AMD-PUB-TM	AMDTM. DTD	
公開・国際商標公報	公開商標公報	UT	PUB-UEX-TM	TRO. DTD	
	公開商標訂正公報/出願公開後における補正の掲載の訂正 ○	UTC	COR-UEX-TM	TROCOR. DTD	
	出願公開後における補正の掲載 ○	UTA	AMD-PUB-UEX-TM	AMDTRO. DTD	
	公開国際商標公報	IT	MP-PUB-UEX-TM	TROI. DTD	
	公開国際商標訂正公報/出願公開後における補正の掲載(国際商標)の訂正 ○	ITC	MP-COR-UEX-TM	TROICOR. DTD	
	出願公開後における補正の掲載(国際商標) ○	ITA	AMD-ITN-PUB-UEX-TM	AMDTROI. DTD	
	国際商標公報	IR	MP-TM-REG-GAZ	TRI. DTD	
	国際商標訂正公報 ○	IRC	MP-COR-TM-REG-GAZ	TRICOR. DTD	
審決公報	特許	特許審決公報	APC	PATD-PNT	APP. DTD
		特許決定公報	APD	PATD-PNT	APP. DTD
		特許再審公報	APR	PATD-PNT	APP. DTD
		特許判定公報	APJ	PATD-PNT	APP. DTD
	実用新案	実用新案審決公報	AUC	PATD-PNT	APP. DTD
		実用新案決定公報	AUD	PATD-PNT	APP. DTD
		実用新案再審公報	AUR	PATD-PNT	APP. DTD
		実用新案判定公報	AUJ	PATD-PNT	APP. DTD
	意匠	意匠審決公報	ADC	PATD-DES	APD. DTD
		意匠決定公報	ADD	PATD-DES	APD. DTD
		意匠再審公報	ADR	PATD-DES	APD. DTD
		意匠判定公報	ADJ	PATD-DES	APD. DTD
	商標	商標審決公報	ATC	PATD-TM	APT. DTD
		商標決定公報	ATD	PATD-TM	APT. DTD
		商標再審公報	ATR	PATD-TM	APT. DTD
		商標判定公報	ATJ	PATD-TM	APT. DTD
	判決公報	特許判決公報	CD	PCD-PNT	CDP. DTD
		実用新案判決公報	CD	PCD-PNT	CDP. DTD
		意匠判決公報	GD	PCD-DES	CDD. DTD
		商標判決公報	CD	PCD-TM	CDT. DTD
		判決公報(汎用)	CD	PCD-ALL	CD. DTD
		審決訂正公報/判決訂正公報 ○	AC	COR-PAID	CRAP. DTD

※ ○印付きのもの(訂正公報等)は、その公報種別ディレクトリ内に目次ファイルを持たない。

表 4-4 審決公報の管理番号付与方法の例

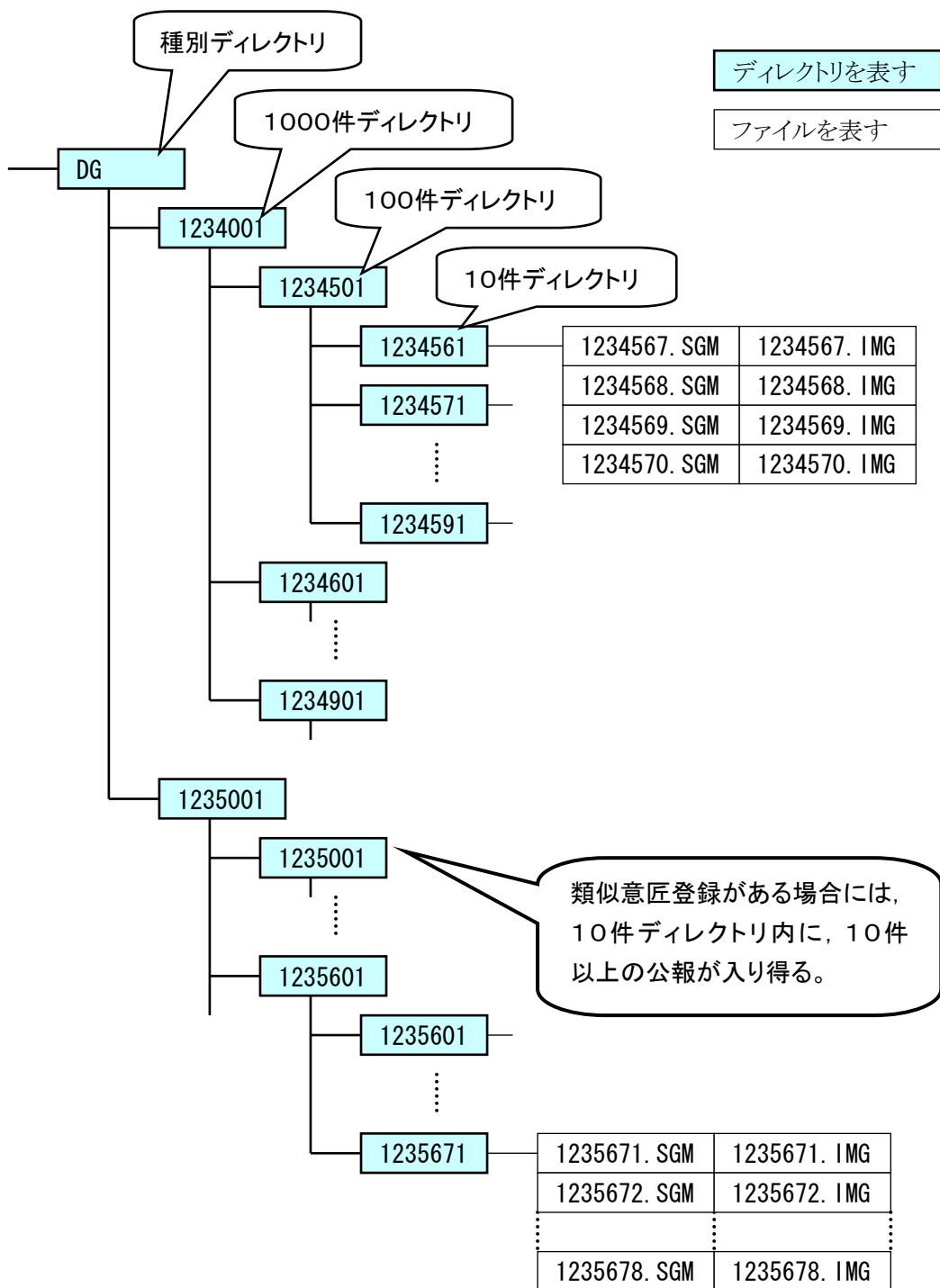
公報種別		発行 件数	優先 順位	訂正 内訳	付与番号	
審決公報	特許	特許審決公報	20	1		1000721~1000740
		特許決定公報	-	2	(3)	-
		特許再審公報	-	3	-	-
		特許判定公報	-	4	-	-
	実用新案	実用新案審決公報	-	5	-	-
		実用新案決定公報	115	6	-	1000741~1000855
		実用新案再審公報	-	7	-	-
		実用新案判定公報	-	8	-	-
	意匠	意匠審決公報	-	9	-	-
		意匠決定公報	-	10	(2)	-
		意匠再審公報	-	11	(1)	-
		意匠判定公報	9	12	-	1000856~1000864
	商標	商標審決公報	-	13	-	-
		商標決定公報	-	14	-	-
		商標再審公報	-	15	-	-
		商標判定公報	-	16	-	-
	判決公報	-	17	-	-	
審決訂正公報	7				1000865~1000871 (特許審決訂正公報 1000865~1000867) (意匠再審訂正公報 1000868) (商標決定訂正公報 1000869~1000870) (判決訂正公報 1000871)	

※ 前回の審決公報発行時の管理番号の最終番号を 1000720 とした。

※ 審決訂正公報の内訳は次のとおりとする。

- 特許審決訂正公報 3件
- 意匠再審訂正公報 1件
- 商標決定訂正公報 2件
- 判決訂正公報 1件

審決訂正公報内での番号付けは、表 4-4 の優先順位に従い、訂正の元となった公報種別毎にまとめて番号を振ることとする。

5 ファイル形式

公報内のファイルは、テキストファイル形式またはバイナリファイル形式のいずれかのファイル形式とする。

(1) テキストファイル形式

ファイル内のデータを、『6 文字コード』で定めるコードデータだけで構成するファイル形式をテキストファイル形式という。

著作権ファイル、抄録ファイル、SGML宣言ファイル、目次ファイル、インデックス管理ファイル、インデックスファイル、SGMLファイルはテキストファイル形式である。

CSV形式のテキストファイルとは、テキストファイルにデータを記録する形式の1つであり、1レコードのデータをカンマ「,」(2C)で区切って一行に並べる。CSVとは、Comma Separated Value の略である。

(2) バイナリファイル形式

ファイル内のデータを、『6 文字コード』で定めるコードデータと、バイナリデータで構成するファイル形式をバイナリファイル形式という。

イメージファイルはバイナリファイル形式である。

バイナリデータの記録順序は、最下位バイト先頭形式とする。すなわち、

- 16ビットの数値(wxyz)は、2バイト欄に(yz) (wx)
- 32ビットの数値(stuvwxyz)は、4バイト欄に(yz) (wx) (uv) (st)

と記録する。(英字1文字が16進表記で1桁分の4ビットの数字とした場合)

(例)

- 10進数4660(16進表記(1234))は(34) (12)と記録する。
- 10進数305419896(16進表記(12345678))は(78) (56) (34) (12)と記録する。

6 文字コード

『5 ファイル形式』で定めるファイル内で利用するコードデータは次のとおり。

(1) 図形文字コード

図形文字は、8単位系コードとする。

- 1バイトコード

『JIS X 0201-1976 情報交換用符号』のローマ字用図形文字集合 (JIS X 0201-1976 表 2) を G0 集合に指示し、列 2～7 へ呼び出したものを使用する。半角カナは使用しない。

- 2バイトコード

『JIS X 0208-1997 情報交換用漢字符号』を G1 集合に指示し、列 10～15 へ呼び出したもの (JIS X 0208-1997 の図形文字符号の各バイトの 8 ビット目を “1” にしたもの) を使用する。合成丸 (第 2 区点 94 点) は使用しない。

(2) 制御文字コード

改行 (CR)、復帰 (LF) を用いる。

名称	記号	符号化表現
改行	CR	(0D)
復帰	LF	(0A)

(3) JIS X 0208-1997 で表現できない文字等の置き換え

JIS X 0208-1997 で表現できない文字等については、置換記号「▲……▼」又は「△……▽」で囲って JIS X 0208-1997 に含まれる文字で置き換えて表現する。

【置き換えの例】

該当文字	置き換え
栗	▲栗▼
鉸	△鉸▽

(4) 実体参照

SGML 文書における表現上の必要性から、以下の文字実体集合を定義する。これらの文字実体集合は、全ての公報のSGML文書に実体参照として記載される。

なお、これらの文字実体集合は ISO-8879 (JIS X 4151) に掲載されている、『ISO 8879-1986//ENTITIES Numeric and Special Graphic//EN』に示す公開識別子で指定される公開実体宣言に準拠するものである。

表 6-1 全ての公報のSGML文書に現れる文字実体集合

<!ENTITY quot SDATA "[quot]"---=quotation mark-->	"
<!ENTITY amp SDATA "[amp]"---=ampersand-->	&
<!ENTITY lt SDATA "[lt]"---=less-than sign R:-->	<
<!ENTITY gt SDATA "[gt]"---=greater-than sign R:-->	>

(5) 実体参照(ラテン文字)

公開国際商標公報及び国際商標公報については、国際登録簿の情報として、文字コード ISO-8859-1 (Latin1) に含まれる文字を掲載する必要がある。(掲載する必要のある文字は、国際標準 ISO-8859-1 で定められたラテン文字1と呼ばれる8ビットコードの10行目から15行目に定められた96文字の文字セットに含まれる。)

表 6-2 公報で利用するラテン文字

	0	1	2	3	4	5	6	7	8	9	a	b	c	d	e	f
00a0		ı	ç	Ł	ł	¥	ı	§	¨	©	ª	«	¬	-	®	-
00b0	°	±	²	³	´	µ	¶	·	¸	¹	º	»	¼	½	¾	¿
00c0	À	Á	Â	Ã	Ä	Å	Æ	Ç	È	É	Ê	Ë	Ì	Í	Î	Ï
00d0	Ð	Ñ	Ò	Ó	Ô	Õ	Ö	×	Ø	Ù	Ú	Û	Ü	Ý	Þ	ß
00e0	à	á	â	ã	ä	å	æ	ç	è	é	ê	ë	ì	í	î	ï
00f0	ð	ñ	ò	ó	ô	õ	ö	÷	ø	ù	ú	û	ü	ý	þ	ÿ

JIS X 0208-1997 は ISO-8859-1 で定義されたラテン文字を持たないため、ラテン文字表記を行う必要のあるテキストファイルでは、表 6-3 に示す文字実体集合を定義する。これらの文字実体集合は、公開国際商標公報及び国際商標公報におけるSGML文書および目次ファイルに実体参照として記載される。

なお、これらの文字実体集合は ISO-8879 (JIS X 4151) に掲載されている、

『ISO 8879-1986//ENTITIES Added Latin 1//EN』

『ISO 8879-1986//ENTITIES Numeric and Special Graphic//EN』

『ISO 8879-1986//ENTITIES Diacritical Marks//EN』

で示す公開識別子で指定される公開実体宣言に準拠するものである。

表 6-3 文字コード ISO-8859-1 (Latin 1) を表現するために必要となる文字実体集合(1/3)

<!ENTITY aacute SDATA "[aacute]"--=small a, acute accent-->	á
<!ENTITY Aacute SDATA "[Aacute]"--=capital A, acute accent-->	Á
<!ENTITY acirc SDATA "[acirc]"--=small a, circumflex accent-->	â
<!ENTITY Acirc SDATA "[Acirc]"--=capital A, circumflex accent-->	Â
<!ENTITY agrave SDATA "[agrave]"--=small a, grave accent-->	à
<!ENTITY Agrave SDATA "[Agrave]"--=capital A, grave accent-->	À
<!ENTITY aring SDATA "[aring]"--=small a, ring-->	å
<!ENTITY Aring SDATA "[Aring]"--=capital A, ring-->	Å
<!ENTITY atilde SDATA "[atilde]"--=small a, tilde-->	ã
<!ENTITY Atilde SDATA "[Atilde]"--=capital A, tilde-->	Ã
<!ENTITY auml SDATA "[auml]"--=small a, dieresis or umlaut mark-->	ä
<!ENTITY Auml SDATA "[Auml]"--=capital A, dieresis or umlaut mark-->	Ä
<!ENTITY aelig SDATA "[aelig]"--=small ae diphthong (ligature)-->	æ
<!ENTITY AElig SDATA "[AElig]"--=capital AE diphthong (ligature)-->	Æ
<!ENTITY ccedil SDATA "[ccedil]"--=small c, cedilla-->	ç
<!ENTITY Ccedil SDATA "[Ccedil]"--=capital C, cedilla-->	Ç
<!ENTITY eth SDATA "[eth]"--=small eth, Icelandic-->	ð
<!ENTITY ETH SDATA "[ETH]"--=capital Eth, Icelandic-->	Ð
<!ENTITY eacute SDATA "[eacute]"--=small e, acute accent-->	é
<!ENTITY Eacute SDATA "[Eacute]"--=capital E, acute accent-->	É
<!ENTITY ecirc SDATA "[ecirc]"--=small e, circumflex accent-->	ê
<!ENTITY Ecirc SDATA "[Ecirc]"--=capital E, circumflex accent-->	Ê
<!ENTITY egrave SDATA "[egrave]"--=small e, grave accent-->	è
<!ENTITY Egrave SDATA "[Egrave]"--=capital E, grave accent-->	È
<!ENTITY euml SDATA "[euml]"--=small e, dieresis or umlaut mark-->	ë
<!ENTITY Euml SDATA "[Euml]"--=capital E, dieresis or umlaut mark-->	Ë
<!ENTITY iacute SDATA "[iacute]"--=small i, acute accent-->	í
<!ENTITY Iacute SDATA "[Iacute]"--=capital I, acute accent-->	Í
<!ENTITY icirc SDATA "[icirc]"--=small i, circumflex accent-->	î
<!ENTITY Icirc SDATA "[Icirc]"--=capital I, circumflex accent-->	Î
<!ENTITY igrave SDATA "[igrave]"--=small i, grave accent-->	ì
<!ENTITY Igrave SDATA "[Igrave]"--=capital I, grave accent-->	Ì
<!ENTITY iuml SDATA "[iuml]"--=small i, dieresis or umlaut mark-->	ï
<!ENTITY Iuml SDATA "[Iuml]"--=capital I, dieresis or umlaut mark-->	Ï
<!ENTITY ntilde SDATA "[ntilde]"--=small n, tilde-->	ñ
<!ENTITY Ntilde SDATA "[Ntilde]"--=capital N, tilde-->	Ñ
<!ENTITY oacute SDATA "[oacute]"--=small o, acute accent-->	ó
<!ENTITY Oacute SDATA "[Oacute]"--=capital O, acute accent-->	Ó
<!ENTITY ocirc SDATA "[ocirc]"--=small o, circumflex accent-->	ô
<!ENTITY Ocirc SDATA "[Ocirc]"--=capital O, circumflex accent-->	Ô
<!ENTITY ograve SDATA "[ograve]"--=small o, grave accent-->	ò
<!ENTITY Ograve SDATA "[Ograve]"--=capital O, grave accent-->	Ò
<!ENTITY oslash SDATA "[oslash]"--=small o, slash-->	ø
<!ENTITY Oslash SDATA "[Oslash]"--=capital O, slash-->	Ø
<!ENTITY otilde SDATA "[otilde]"--=small o, tilde-->	õ

表 6-3 文字コード ISO-8859-1 (Latin 1) を表現するために必要となる文字実体集合(2/3)

<!ENTITY Otilde SDATA "[Otilde]"--=capital O, tilde-->	Õ
<!ENTITY ouml SDATA "[ouml]"--=small o, dieresis or umlaut mark-->	ö
<!ENTITY Ouml SDATA "[Ouml]"--=capital O, dieresis or umlaut mark-->	Ö
<!ENTITY szlig SDATA "[szlig]"--=small sharp s, German (sz ligature)-->	ß
<!ENTITY thorn SDATA "[thorn]"--=small thorn, Icelandic-->	þ
<!ENTITY THORN SDATA "[THORN]"--=capital THORN, Icelandic-->	Þ
<!ENTITY uacute SDATA "[uacute]"--=small u, acute accent-->	ú
<!ENTITY Uacute SDATA "[Uacute]"--=capital U, acute accent-->	Ú
<!ENTITY ucirc SDATA "[ucirc]"--=small u, circumflex accent-->	û
<!ENTITY Ucirc SDATA "[Ucirc]"--=capital U, circumflex accent-->	Û
<!ENTITY ugrave SDATA "[ugrave]"--=small u, grave accent-->	ù
<!ENTITY Ugrave SDATA "[Ugrave]"--=capital U, grave accent-->	Û
<!ENTITY uuml SDATA "[uuml]"--=small u, dieresis or umlaut mark-->	ü
<!ENTITY Uuml SDATA "[Uuml]"--=capital U, dieresis or umlaut mark-->	Û
<!ENTITY yacute SDATA "[yacute]"--=small y, acute accent-->	ý
<!ENTITY Yacute SDATA "[Yacute]"--=capital Y, acute accent-->	Ý
<!ENTITY yuml SDATA "[yuml]"--=small y, dieresis or umlaut mark-->	ÿ
<!ENTITY quot SDATA "[quot]"--=quotation mark-->	"
<!ENTITY amp SDATA "[amp]"--=ampersand-->	&
<!ENTITY lt SDATA "[lt]"--=less-than sign R:-->	<
<!ENTITY gt SDATA "[gt]"--=greater-than sign R:-->	>
<!ENTITY iexcl SDATA "[iexcl]"--=inverted exclamation mark-->	¡
<!ENTITY cent SDATA "[cent]"--=cent sign-->	¢
<!ENTITY pound SDATA "[pound]"--=pound sign-->	£
<!ENTITY curren SDATA "[curren]"--=general currency sign-->	¤
<!ENTITY yen SDATA "[yen]"--/yen=yen sign-->	¥
<!ENTITY brvbar SDATA "[brvbar]"--=broken(vertical)bar-->	¦
<!ENTITY sect SDATA "[sect]"--=section sign-->	§
<!ENTITY uml SDATA "[uml]"--=umlaut mark-->	¨
<!ENTITY copy SDATA "[copy]"--=copyright sign-->	©
<!ENTITY ordf SDATA "[ordf]"--=ordinal indicator, feminine-->	ª
<!ENTITY laquo SDATA "[laquo]"--=angle quotation mark, right-->	»
<!ENTITY not SDATA "[not]"--/neg/lnot=not sign-->	¬
<!ENTITY shy SDATA "[shy]"--=soft hyphen-->	-
<!ENTITY reg SDATA "[reg]"--/circledR=registered sign-->	®
<!ENTITY macr SDATA "[macr]"--=macron-->	¯
<!ENTITY deg SDATA "[deg]"--=degree sign-->	°
<!ENTITY plusmn SDATA "[plusmn]"--/pm B:=plus-or-minus sign-->	±
<!ENTITY sup2 SDATA "[sup2]"--=superscript two-->	²
<!ENTITY sup3 SDATA "[sup3]"--=superscript three-->	³
<!ENTITY acute SDATA "[acute]"--=acute accent-->	´
<!ENTITY micro SDATA "[micro]"--=micro sign-->	µ
<!ENTITY para SDATA "[para]"--=pilcrow(paragraph sign)-->	¶
<!ENTITY middot SDATA "[middot]"--/centerdot B:=middle dot-->	·
<!ENTITY cedil SDATA "[cedil]"--=cedilla-->	¸

表 6-3 文字コード ISO-8859-1 (Latin 1) を表現するために必要となる文字実体集合(3/3)

<!ENTITY sup1 SDATA "[sup1]"---=superscript one-->	¹
<!ENTITY ordm SDATA "[ordm]"---=ordinal indicator, masculine-->	º
<!ENTITY raquo SDATA "[raquo]"---=angle quotation mark, right-->	»
<!ENTITY frac14 SDATA "[frac14]"---=fraction one-quarter-->	¼
<!ENTITY frac12 SDATA "[frac12]"---=fraction one-half-->	½
<!ENTITY frac34 SDATA "[frac34]"---=fraction three-quarters-->	¾
<!ENTITY iquest SDATA "[iquest]"---=inverted question mark-->	¿
<!ENTITY times SDATA "[times]"---/times B:=multiply sign-->	×
<!ENTITY divide SDATA "[divide]"---/div B:=divide sign-->	÷

第2編 各ファイルの詳細

MEMO

1 著作権ファイル

(1) 内容

著作権を記録する。

(2) ファイルフォーマット

テキストファイルとする。フォーマットを表 1-1 に、各項目の説明を以下に示す。文字コードは1バイトコードを使用する。

- 著作権
文字列“Copyright△(C)△JP0”を記録する。
(注)“△”は半角スペースを示す。
- 公報の発行年
公報の発行年を4桁の西暦で記録する。

表 1-1 著作権ファイルのフォーマット

No	意味	長さ	データ型	内容例
1	著作権	17	文字	Copyright (C) JP0
2	公報の発行年	4	文字	2008

【著作権ファイルの例】

```
Copyright (C) JP0, 2008 (CR+LF)
(EOF)
```

※(EOF)はファイルの終端を表す。

2 抄録ファイル

(1) 内容

抄録ファイルには以下の項目を記録する。

- 公報仕様のバージョン
- 公報の発行日
- 公報のボリューム番号
- 平成 12 年発行からの一連番号
- 公報に格納されている公報種別
- 文献番号の範囲
- 公報の件数

(2) ファイルフォーマット

制御文字CR・LFをレコードデリミタとするCSV形式のテキストファイルとする。

第1レコードには公報仕様のバージョン、第2レコードには公報の発行日、第3レコードには公報のボリューム番号、第4レコードには平成 12 年発行からの一連番号を記録する。第5レコード以降は、公報に記録する公報種別の情報を記録し、各レコードには、公報種別、文献識別番号の範囲、公報の件数等を記録する。

□ 第1レコード(公報仕様のバージョン)のフォーマット

公報仕様のバージョン番号を1バイトコード2桁で記録する。

項目	記録
意匠公報	D7
商標公報	T7
公開・国際商標公報	I7
審決公報	J7

□ 第2レコード(公報の発行日)のフォーマット

公報の発行日を次のフォーマットで記録する。

項目番号	(1)	(2)	(3)	(4)	(3)	(5)	(3)
長さ	4	2 or 4	2	2 or 4	2	2 or 4	2
内容例	平成	20	年	1	月	13	日

項目番号	(6)	(7)	(8)	(9)	(8)	(10)	(6)
長さ	1	4	1	1~2	1	1~2	1
内容例	(2008	.	1	.	13)

(1) 元号：元号を記録する。

(2) 和暦年：和暦年を可変長で記録する。

(3) 年月日：それぞれ、「年」「月」「日」を記録する。

(4) (9) 月：月を可変長で記録する。

(5) (10) 日：日を可変長で記録する。

- (6) 括弧：それぞれ、括弧「(」(28)、「)」(29)を記録する。
 - (7) 西暦年：西暦年を4桁で記録する。
 - (8) デリミタ：ピリオド「.」(2E)を記録する。
- (1)～(5)までは2バイトコード、(6)～(10)までは1バイトコードである。

□ 第3レコード(公報のボリューム番号)のフォーマット

公報を一意に識別するボリューム番号を次のフォーマットで記録する。

項目番号	(1)	(2)	(3)	(4)	(5)	(6)
長さ	2	2	2	6	1	3
内容例	意	平	20	(2008)	-	999

(1) 公報種別：記録する公報の種別は次のとおり。

種別	記録
意匠公報	意
商標公報	商
公開・国際商標公報	国
審決公報	審

- (2) 元号：元号の先頭1文字を記録する。
 - (3) 和暦年：和暦年を2桁で記録する。
 - (4) 西暦年：西暦年を4桁で、かっこで括って記録する。
 - (5) デリミタ：ハイフン「-」(2D)を記録する。
 - (6) 一連番号：公報の年間の一連番号を001から始まる3桁で記録する。
- (1)、(2)は2バイトコード、(3)～(6)までは1バイトコードとする。

□ 第4レコード(平成12年発行からの一連番号)のフォーマット

平成12年発行からの一連番号を左詰めで記録する。

□ 第5レコード以降のフォーマット

第5レコード以降のフォーマットを表2-1に、各項目の説明を次に示す。

● 公報種別

公報種別の名称の日本語表記と英語表記を、さらに公報種別に対応するディレクトリ名を記録する。公報種別とディレクトリ名の対応は、『第1編 表4-3 公報種別とディレクトリ名、DTD名及びDTDファイル名との対応』を参照のこと。

● 文献番号の範囲

格納される公報(上記、公報種別に対応するもの)の文献番号の範囲を「最小番～最大番」のフォーマットで記録する。審決公報、公開国際商標公報、国際商標公報は文献番号の範囲を持たず、スペース「 」(20)を記録する。

【意匠公報、商標公報(含訂正)、商標書換登録公報(含訂正)】(登録番号を使用)

項目	最小番	*	最大番
長さ	7	2	7
内容例	1234567	~	1234568

※意匠の類似番号、商標の防護・分割番号については、文献番号範囲に含めない。

※商標訂正公報の公告番号のものについては、文献番号範囲に含めない。

※「*」は範囲を示すデリミタ

【協議不成立意匠出願公報、公開商標公報(訂正・補正も含む)】(出願番号を使用)

項目	最小番	*	最大番
長さ	11	2	11
内容例	平 11-123456	~	2008-123456

※「出願番号」の表記は次のとおり。

(1999年以前の出願番号体系)

項目番号	元号	和暦	・	出願番号
長さ	2	2	1	6
内容例	平	11	-	123456

(2000年以降の出願番号体系)

項目番号	西暦年	・	出願番号
長さ	4	1	6
内容例	2008	-	123456

● 公報の件数

公報(上記、公報種別に対応するもの)の件数を1バイトコードで記録する。

表 2-1 抄録ファイルの第5レコード以降のフォーマット

No	意味	長さ	データ型	内容例
1	公報種別(日本語表記)	可変	文字	意匠公報
2	公報種別(英語表記)	可変	文字	Publication of Registered Design
3	公報種別ディレクトリ	可変	文字	DG
4	文献識別番号の範囲	可変	文字	1234567~1235678
5	公報の件数	可変	数字	1112

【抄録ファイルの例】

D7(CR+LF)
 平成20年1月13日(2008.1.13)(CR+LF)
 意平20(2008)-999(CR+LF)
 123(CR+LF)
 意匠公報, Publication of Registered Design, DG, 1234567~1235678, 1112(CR+LF)
 意匠訂正公報, Publication of Correction (Registered Design), DGC, 1123456~1123456,
 協議不成立意匠出願公報, Publication of Disagreed Consultation on Design Applicati
 協議不成立意匠出願訂正公報, Publication of Correction (Disagreed Consultation on
 (EOF)

3 インデックスファイル

3.1 検索キー項目

公報種別と検索キー項目との対応、1公報当たりの項目件数を以下に示す。

3.1.1 意匠公報について

【意匠公報の検索項目】

No	日本語表記	英語表記	件数
1	登録番号	Registration Number	1
2	意匠に係る物品	Article	N
3	意匠分類	Classification	N
4	国際意匠分類	Locarno Classification	N
5	Dターム	D-term	N
6	出願番号	Application Number	1
7	優先権主張番号	Priority Number	N
8	審判番号	Number of Appeal/Trial	1
9	創作者の氏名	Creator	N
10	意匠権者の識別番号	Identification Number (Owner)	N
11	意匠権者の氏名又は名称	Owner	N
12	代理人の識別番号	Identification Number (Attorney)	N
13	代理人の氏名又は名称	Attorney	N

【意匠訂正公報の検索項目】

No	日本語表記	英語表記	件数
1	登録番号	Registration Number	1

【協議不成立意匠出願公報の検索項目】

No	日本語表記	英語表記	件数
1	意匠登録出願番号	Document Number	1
2	意匠に係る物品	Article	N
3	意匠分類	Classification	N
4	国際意匠分類	Locarno Classification	N
5	出願番号	Application Number	1
6	優先権主張番号	Priority Number	N
7	審判番号	Number of Appeal/Trial	1
8	創作者の氏名	Creator	N
9	出願人の識別番号	Identification Number (Applicant)	N
10	出願人の氏名又は名称	Applicant	N
11	代理人の識別番号	Identification Number (Attorney)	N
12	代理人の氏名又は名称	Attorney	N

【協議不成立意匠出願訂正公報の検索項目】

No	日本語表記	英語表記	件数
1	意匠登録出願番号	Document Number	1

3.1.2 商標公報について

【商標公報の検索項目】

No	日本語表記	英語表記	件数
1	登録番号	Registration Number	1
2	商品及び役務の区分	Classification of Goods or Services	N
3	指定商品又は指定役務	Designated Goods or Services	N
4	国際分類(参考)	Nice Classification	N
5	出願番号	Application Number	1
6	審判番号	Number of Appeal/Trial	1
7	優先権主張番号	Priority Number	N
8	商標権者の識別番号	Identification Number (Owner)	N
9	商標権者の氏名又は名称	Owner	N
10	代理人の識別番号	Identification Number (Attorney)	N
11	代理人の氏名又は名称	Attorney	N
12	称呼	Transliteration	N
13	検索用文字商標	Altered Trademark for Searching	N
14	類似群区分	Similar Group Classification	N
15	類似群コード	Similar Group Code	N
16	ウィーン分類	Vienna Classification	N

【商標訂正公報の検索項目】

No	日本語表記	英語表記	件数
1	登録番号	Registration Number	1
2	公告番号	Examined Trademark Application Number	1

【商標書換登録公報の検索項目】

No	日本語表記	英語表記	件数
1	登録番号	Registration Number	1
2	書換登録前の商品の区分	Classification of Goods or Services before Reclassification	1
3	書換登録前の指定商品	Designated Goods or Services before Reclassification	N
4	書換登録後の商品及び 役務の区分	Classification of Goods or Services after Reclassification	N
5	書換登録後の指定商品	Designated Goods or Services after Reclassification	N
6	書換登録申請番号	Number of Reclassification Application	1
7	審判番号	Number of Appeal/Trial	1
8	申請者の識別番号	Identification Number (Owner)	N
9	申請者の氏名又は名称	Owner	N
10	代理人の識別番号	Identification Number (Attorney)	N
11	代理人の氏名又は名称	Attorney	N
12	類似群区分	Similar Group Classification	N
13	類似群コード	Similar Group Code	N

【商標書換登録訂正公報の検索項目】

No	日本語表記	英語表記	件数
1	登録番号	Registration Number	1

【補正の掲載の検索項目】

No	日本語表記	英語表記	件数
1	公告番号	Examined Trademark Application Number	1

3.1.3 公開・国際商標公報について

【公開商標公報の検索項目】

No	日本語表記	英語表記	件数
1	出願番号	Application Number	1
2	商品及び役務の区分	Classification of Goods or Services	N
3	指定商品又は指定役務	Designated Goods or Services	N
4	優先権主張番号	Priority Number	N
5	出願人の識別番号	Identification Number (Applicant)	N
6	出願人の氏名又は名称	Applicant	N
7	代理人の識別番号	Identification Number (Attorney)	N
8	代理人の氏名又は名称	Attorney	N

【公開商標訂正公報の検索項目】

No	日本語表記	英語表記	件数
1	出願番号	Application Number	1

【出願公開後における補正の掲載の検索項目】

No	日本語表記	英語表記	件数
1	出願番号	Application Number	1

【公開国際商標公報の検索項目】

No	日本語表記	英語表記	件数
1	国際登録番号	International Registration Number	1
2	ウィーン分類	Vienna Classification	N
3	商品及び役務の区分	Classification of Goods or Services	N
4	指定商品又は指定役務	Designated Goods or Services	N
5	商品及び役務の区分の訳	Classification of Goods or Services (Translation)	N
6	指定商品又は指定役務の訳	Designated Goods or Services (Translation)	N
7	優先権主張番号	Priority Number	N

【公開国際商標訂正公報の検索項目】

No	日本語表記	英語表記	件数
1	国際登録番号	International Registration Number	1

【出願公開後における補正の掲載(国際商標)の検索項目】

No	日本語表記	英語表記	件数
1	国際登録番号	International Registration Number	1

【国際商標公報の検索項目】

No	日本語表記	英語表記	件数
1	国際登録番号	International Registration Number	1
2	商品及び役務の区分	Classification of Goods or Services	N
3	指定商品又は指定役務	Designated Goods or Services	N
4	商品及び役務の区分の訳	Classification of Goods or Services (Translation)	N
5	指定商品又は指定役務の訳	Designated Goods or Services (Translation)	N
6	審判番号	Number of Appeal/Trial	1
7	優先権主張番号	Priority Number	N
8	代理人の識別番号	Identification Number (Attorney)	N
9	代理人の氏名又は名称	Attorney	N
10	称呼	Transliteration	N
11	検索性文字商標	Altered Trademark for Searching	N
12	類似群区分	Similar Group Classification	N
13	類似群コード	Similar Group Code	N
14	ウィーン分類	Vienna Classification	N

【国際商標訂正公報の検索項目】

No	日本語表記	英語表記	件数
1	国際登録番号	International Registration Number	1

3.1.4 審決公報について（特許・実用新案・意匠・商標の各審決公報共通）

【審決公報の検索項目】

No	日本語表記	英語表記	件数
1	審判番号	Number of Appeal/Trial	N
2	審決分類	Classification	N
3	請求人の氏名又は名称	Demandant	N
4	参加人の氏名又は名称	Intervenor	N
5	被請求人の氏名又は名称	Demandee	N
6	証人の氏名又は名称	Witness	N
7	代理人の氏名又は名称	Attorney	N

【決定公報の検索項目】

No	日本語表記	英語表記	件数
1	審判番号	Number of Appeal/Trial	1
2	異議申立番号	Opposition Number	N
3	判定請求番号	Number of Advisory Opinion	1
4	審決分類	Classification	N
5	請求人の氏名又は名称	Demandant	N
6	権利者の氏名又は名称	Owner	N
7	参加人の氏名又は名称	Intervenor	N
8	参加申請人の氏名又は名称	Requester of Intervention	N
9	異議申立人の氏名又は名称	Opponent	N
10	申立人の氏名又は名称	Requester	N
11	被請求人の氏名又は名称	Demandee	N
12	相手方の氏名又は名称	Other Party	N
13	被受継人の氏名又は名称	Person (Cause of Resumption)	N
14	受継人の氏名又は名称	Grantor (Resumption)	N
15	証人の氏名又は名称	Witness	N
16	代理人の氏名又は名称	Attorney	N

【再審公報の検索項目】

No	日本語表記	英語表記	件数
1	審判番号	Number of Appeal/Trial	1
2	審決分類	Classification	N
3	請求人の氏名又は名称	Demandant	N
4	証人の氏名又は名称	Witness	N
5	代理人の氏名又は名称	Attorney	N

【判定公報の検索項目】

No	日本語表記	英語表記	件数
1	判定請求番号	Number of Advisory Opinion	1
2	審決分類	Classification	N
3	請求人の氏名又は名称	Demandant	N
4	参加人の氏名又は名称	Intervenor	N
5	被請求人の氏名又は名称	Demandee	N
6	証人の氏名又は名称	Witness	N
7	代理人の氏名又は名称	Attorney	N

【判決公報の検索項目】

No	日本語表記	英語表記	件数
1	出訴番号	Court Filing Number	1

【審決訂正公報の検索項目】

No	日本語表記	英語表記	件数
1	審判番号	Number of Appeal/Trial	1
2	異議申立番号	Opposition Number	N
3	判定請求番号	Number of Advisory Opinion	1
4	審決分類	Classification	N
5	出訴番号	Court Filing Number	1

3.2 各検索キーのフォーマット

各検索キーのフォーマットを以下に示す。ここで示すフォーマットは、公報に掲載されている形式と同じであり、インデックスファイルには公報に掲載されているとおり記録する。各検索キー項目の記述には2バイトコードを使用する。

3.2.1 意匠公報について

【意匠公報の検索キー・フォーマット】

No	検索キー名	内容例
1	登録番号	意匠登録第1234567号 (通常登録)
		D1234567 (通常登録)
		意匠登録第2345678号の類似意匠登録第1号 (類似意匠登録)
		D2345678/1 (類似意匠登録)
2	意匠に係る物品	テレビゲーム
3	意匠分類	[2004年以前の出願] H2-62 (グループ+大分類+“-”+小分類+形態分類)
		[2005年以降の出願] F2-11500 (グループ+大分類+“-”+小分類)
		[2007年4月1日以降の出願] F2-11500W (グループ+大分類+“-”+小分類+画像意匠分類)
4	国際意匠分類	02-01 (クラス2桁+“-”+サブクラス2桁)
5	Dターム	[2004年以前の出願] AAAB10 (テーマ記号3桁+観点記号2桁+展開記号2桁)
		[2005年以降の出願] F2-11500BB (グループ+大分類+“-”+小分類+Dターム)
6	出願番号	意願2008-123456 (2000年以降)
		D2008-123456 (2000年以降)
		意願平8-23456 (1999年以前)
7	優先権主張番号	123456.7
8	審判番号	不服2008-123456 (2000年以降)
		D2008-123456/J1 (2000年以降)
		平8-23456 (1999年以前)
9	創作者の氏名	意匠 太郎
10	意匠権者の識別番号	567812345
11	意匠権者の氏名又は名称	意匠 次郎
12	代理人の識別番号	(No10 意匠権者の識別番号と同じ)
13	代理人の氏名又は名称	(No11 意匠権者の氏名又は名称と同じ)

【意匠訂正公報の検索キー・フォーマット】

No	検索キー名	内容例
1	登録番号	(意匠公報 No1 登録番号と同じ)

【協議不成立意匠出願公報の検索キー・フォーマット】

No	検索キー名	内容例
1	意匠登録出願番号	(意匠公報 No6 出願番号と同じ)
2	意匠に係る物品	(意匠公報 No2 意匠に係る物品と同じ)
3	意匠分類	(意匠公報 No3 意匠分類と同じ)
4	国際意匠分類	(意匠公報 No4 国際意匠分類と同じ)
5	出願番号	(意匠公報 No6 出願番号と同じ)
6	優先権主張番号	(意匠公報 No7 優先権主張番号と同じ)
7	審判番号	(意匠公報 No8 審判番号と同じ)
8	創作者の氏名	(意匠公報 No9 創作者の氏名と同じ)
9	出願人の識別番号	(意匠公報 No10 意匠権者の識別番号と同じ)
10	出願人の氏名又は名称	(意匠公報 No11 意匠権者の氏名又は名称と同じ)
11	代理人の識別番号	(意匠公報 No10 意匠権者の識別番号と同じ)
12	代理人の氏名又は名称	(意匠公報 No11 意匠権者の氏名又は名称と同じ)

【協議不成立意匠出願訂正公報の検索キー・フォーマット】

No	検索キー名	内容例
1	意匠登録出願番号	(意匠公報 No6 出願番号と同じ)

3.2.2 商標公報について

【商標公報の検索キー・フォーマット】

No	検索キー名	内容例
1	登録番号	商標登録第 1 2 3 4 5 6 7 号 (通常登録)
		T 1 2 3 4 5 6 7 (通常登録)
		商標登録第 1 2 3 4 5 6 7 号の防護標章登録第 1 号 (防護)
		T 1 2 3 4 5 6 7 / 1 (防護)
		商標登録第 1 2 3 4 5 6 7 号の 1 の 2 の防護標章登録第 1 号 (分割+防護)
		T 1 2 3 4 5 6 7 - 1 - 2 / 1 (分割+防護)
2	商品及び役務の区分	第 3 2 類
3	指定商品又は指定役務	ビール
4	国際分類(参考)	1 7
5	出願番号	商願 2 0 0 8 - 1 2 3 4 5 6 (2000年以降)
		T 2 0 0 8 - 1 2 3 4 5 6
		商願平 8 - 1 2 3 4 5 6 (1999年以前)
6	審判番号	(意匠公報 No8 審判番号と同じ)
7	優先権主張番号	(意匠公報 No7 優先権主張番号と同じ)
8	商標権者の識別番号	(意匠公報 No10 意匠権者の識別番号と同じ)
9	商標権者の氏名又は名称	(意匠公報 No11 意匠権者の氏名又は名称と同じ)
10	代理人の識別番号	(意匠公報 No10 意匠権者の識別番号と同じ)
11	代理人の氏名又は名称	(意匠公報 No11 意匠権者の氏名又は名称と同じ)
12	称呼	ジェイピイオウ

13	検索用文字商標	J P O
14	類似群区分	第 3 2 類
15	類似群コード	0 5 D 0 1
16	ウィーン分類	19. 19. 0. 51

【商標訂正公報の検索キー・フォーマット】

No	検索キー名	内容例
1	登録番号	(商標公報 No1 登録番号と同じ+以下の内容)
		商標登録第 1 2 3 4 5 6 7 号防護標章登録第 1 号 (防護) (1999年以前)
		商標登録第 1 2 3 4 5 6 7 号の 1 の 2 防護標章登録第 1 号 (分割+防護) (1999年以前)
2	公告番号	平 3 - 4 2 4 7 0

【商標書換登録公報の検索キー・フォーマット】

No	検索キー名	内容例
1	登録番号	(商標公報 No1 登録番号と同じ+以下の内容)
		商標登録第 1 2 3 4 5 6 7 号の 1 の 2 (分割)
		T 1 2 3 4 5 6 7 - 1 - 2 (分割)
2	書換登録前の商品の区分	(商標公報 No2 商品及び役務の区分と同じ)
3	書換登録前の指定商品	(商標公報 No3 指定商品又は指定役務と同じ)
4	書換登録後の商品及び役務の区分	(商標公報 No2 商品及び役務の区分と同じ)
5	書換登録後の指定商品	(商標公報 No3 指定商品又は指定役務と同じ)
6	書換登録申請番号	書換 2 0 0 8 - 5 1 2 3 4 5 (2000年以降)
		T 2 0 0 8 - 5 1 2 3 4 5
		平 1 1 - 5 1 2 3 4 5 (1999年以前)
7	審判番号	(意匠公報 No8 審判番号と同じ)
8	申請者の識別番号	(意匠公報 No10 意匠権者の識別番号と同じ)
9	申請者の氏名又は名称	(意匠公報 No11 意匠権者の氏名又は名称と同じ)
10	代理人の識別番号	(意匠公報 No10 意匠権者の識別番号と同じ)
11	代理人の氏名又は名称	(意匠公報 No11 意匠権者の氏名又は名称と同じ)
12	類似群区分	(商標公報 No14 類似群区分と同じ)
13	類似群コード	(商標公報 No15 類似群コードと同じ)

【商標書換登録訂正公報の検索キー・フォーマット】

No	検索キー名	内容例
1	登録番号	(商標書換登録公報 No1 登録番号と同じ+以下の内容)
		商標登録第 1 2 3 4 5 6 7 号防護標章登録第 1 号 (防護) (1999年以前)
		商標登録第 1 2 3 4 5 6 7 号の 1 の 2 防護標章登録第 1 号 (分割+防護) (1999年以前)

【補正の掲載の検索キー・フォーマット】

No	検索キー名	内容例
1	公告番号	(商標訂正公報 No2 公告番号と同じ)

3.2.3 公開・国際商標公報について

【公開商標公報の検索キー・フォーマット】

No	検索キー名	内容例
1	出願番号	商願 2 0 0 8 - 1 2 3 4 5 6
		T 2 0 0 8 - 1 2 3 4 5 6
2	商品及び役務の区分	(商標公報 No2 商品及び役務の区分と同じ)
3	指定商品又は指定役務	(商標公報 No3 指定商品又は指定役務と同じ)
4	優先権主張番号	(意匠公報 No7 優先権主張番号と同じ)
5	出願人の識別番号	(意匠公報 No10 意匠権者の識別番号と同じ)
6	出願人の氏名又は名称	(意匠公報 No11 意匠権者の氏名又は名称と同じ)
7	代理人の識別番号	(意匠公報 No10 意匠権者の識別番号と同じ)
8	代理人の氏名又は名称	(意匠公報 No11 意匠権者の氏名又は名称と同じ)

【公開商標訂正公報の検索キー・フォーマット】

No	検索キー名	内容例
1	出願番号	(公開商標公報 No1 出願番号と同じ)

【出願公開後における補正の掲載の検索キー・フォーマット】

No	検索キー名	内容例
1	出願番号	(公開商標公報 No1 出願番号と同じ)

【公開国際商標公報の検索キー・フォーマット】

No	検索キー名	内容例
1	国際登録番号	1 2 3 4 5 6 7 (最初の登録)
		R 1 2 3 4 5 6 7 (1回目の更新後)
		2 R 1 2 3 4 5 6 7 (2回目の更新後)
		2 R 1 2 3 4 5 6 7 A (分割後)
2	ウィーン分類	2 7. 1
3	商品及び役務の区分	3 5
4	指定商品又は指定役務	A D V E R T I S I N G
5	商品及び役務の区分の訳	(商標公報 No2 商品及び役務の区分と同じ)
6	指定商品又は指定役務の訳	(商標公報 No3 指定商品又は指定役務と同じ)
7	優先権主張番号	(意匠公報 No7 優先権主張番号と同じ)

【公開国際商標訂正公報の検索キー・フォーマット】

No	検索キー名	内容例
1	国際登録番号	(公開国際商標公報 No1 国際登録番号と同じ)

【出願公開後における補正の掲載(国際商標)の検索キー・フォーマット】

No	検索キー名	内容例
1	国際登録番号	(公開国際商標公報 No1 国際登録番号と同じ)

【国際商標公報の検索キー・フォーマット】

No	検索キー名	内容例
1	国際登録番号	(公開国際商標公報 No1 国際登録番号と同じ)
2	商品及び役務の区分	(公開国際商標公報 No3 商品及び役務の区分と同じ)
3	指定商品又は指定役務	(公開国際商標公報 No4 指定商品又は指定役務と同じ)
4	商品及び役務の区分の訳	(商標公報 No2 商品及び役務の区分と同じ)
5	指定商品又は指定役務の訳	(商標公報 No3 指定商品又は指定役務と同じ)
6	審判番号	(商標公報 No6 審判番号と同じ)
7	優先権主張番号	(意匠公報 No7 優先権主張番号と同じ)
8	代理人の識別番号	(意匠公報 No10 意匠権者の識別番号と同じ)
9	代理人の氏名又は名称	(意匠公報 No11 意匠権者の氏名又は名称と同じ)
10	称呼	(商標公報 No12 称呼と同じ)
11	検索用文字商標	(商標公報 No13 検索用文字商標と同じ)
12	類似群区分	(商標公報 No14 類似群区分と同じ)
13	類似群コード	(商標公報 No15 類似群コードと同じ)
14	ウィーン分類	(商標公報 No16 ウィーン分類と同じ)

【国際商標訂正公報の検索キー・フォーマット】

No	検索キー名	内容例
1	国際登録番号	(公開国際商標公報 No1 国際登録番号と同じ)

3.2.4 審決公報について（特許・実用新案・意匠・商標の各審決公報共通）

【審決公報の検索キー・フォーマット】

No	検索キー名	内容例
1	審判番号	無効2008-800001 (2000年以降)
		P2008-800001/J3
		平成11年審判第35001号 (1999年以前)
2	審決分類	P123 . 247-YB (G01N)
3	請求人の氏名又は名称	(意匠公報 No11 意匠権者の氏名又は名称と同じ)
4	参加人の氏名又は名称	(意匠公報 No11 意匠権者の氏名又は名称と同じ)
5	被請求人の氏名又は名称	(意匠公報 No11 意匠権者の氏名又は名称と同じ)
6	証人の氏名又は名称	(意匠公報 No11 意匠権者の氏名又は名称と同じ)
7	代理人の氏名又は名称	(意匠公報 No11 意匠権者の氏名又は名称と同じ)

【決定公報の検索キー・フォーマット】

No	検索キー名	内容例
1	審判番号	(審決公報 No1 審判番号と同じ)
2	異議申立番号	異議2008-900001 (2000年以降)
		T2008-900001/J7
		平成11年異議第70001号 (1999年以前)
3	判定請求番号	判定2008-600001 (2000年以降)
		T2008-600001/J6
		平成11年判定請求第60001号 (1999年以前)
4	審決分類	(審決公報 No2 審決分類と同じ)
5	請求人の氏名又は名称	(意匠公報 No11 意匠権者の氏名又は名称と同じ)
6	権利者の氏名又は名称	(意匠公報 No11 意匠権者の氏名又は名称と同じ)
7	参加人の氏名又は名称	(意匠公報 No11 意匠権者の氏名又は名称と同じ)
8	参加申請人の氏名又は名称	(意匠公報 No11 意匠権者の氏名又は名称と同じ)
9	異議申立人の氏名又は名称	(意匠公報 No11 意匠権者の氏名又は名称と同じ)
10	申立人の氏名又は名称	(意匠公報 No11 意匠権者の氏名又は名称と同じ)
11	被請求人の氏名又は名称	(意匠公報 No11 意匠権者の氏名又は名称と同じ)
12	相手方の氏名又は名称	(意匠公報 No11 意匠権者の氏名又は名称と同じ)
13	被受継人の氏名又は名称	(意匠公報 No11 意匠権者の氏名又は名称と同じ)
14	受継人の氏名又は名称	(意匠公報 No11 意匠権者の氏名又は名称と同じ)
15	証人の氏名又は名称	(意匠公報 No11 意匠権者の氏名又は名称と同じ)
16	代理人の氏名又は名称	(意匠公報 No11 意匠権者の氏名又は名称と同じ)

【再審公報の検索キー・フォーマット】

No	検索キー名	内容例
1	審判番号	(審決公報 No1 審判番号と同じ)
2	審決分類	(審決公報 No2 審決分類と同じ)
3	請求人の氏名又は名称	(意匠公報 No11 意匠権者の氏名又は名称と同じ)
4	証人の氏名又は名称	(意匠公報 No11 意匠権者の氏名又は名称と同じ)
5	代理人の氏名又は名称	(意匠公報 No11 意匠権者の氏名又は名称と同じ)

【判定公報の検索キー・フォーマット】

No	検索キー名	内容例
1	判定請求番号	(決定公報 No3 判定請求番号と同じ)
2	審決分類	(審決公報 No2 審決分類と同じ)
3	請求人の氏名又は名称	(意匠公報 No11 意匠権者の氏名又は名称と同じ)
4	参加人の氏名又は名称	(意匠公報 No11 意匠権者の氏名又は名称と同じ)
5	被請求人の氏名又は名称	(意匠公報 No11 意匠権者の氏名又は名称と同じ)
6	証人の氏名又は名称	(意匠公報 No11 意匠権者の氏名又は名称と同じ)
7	代理人の氏名又は名称	(意匠公報 No11 意匠権者の氏名又は名称と同じ)

【判決公報の検索キー・フォーマット】

No	検索キー名	内容例
1	出訴番号	平成20年(行ケ)第10001号

【審決訂正公報の検索キー・フォーマット】

No	検索キー名	内容例
1	審判番号	(審決公報 No1 審判番号と同じ)
2	異議申立番号	(決定公報 No2 異議申立番号と同じ)
3	判定請求番号	(決定公報 No3 判定請求番号と同じ)
4	審決分類	(審決公報 No2 審決分類と同じ)
5	出訴番号	(判決公報 No1 出訴番号と同じ)

3.3 インデックスの構成

インデックスは、インデックス管理ファイル、およびインデックスファイルで構成する。

3.3.1 インデックス管理ファイル

インデックス管理ファイルは、CSV形式のテキストファイルであり、各公報種別毎に定義する検索キー項目名称、インデックスファイル名、検索キー数等の情報を管理する。

インデックス管理ファイルは、公報種別ディレクトリ内のインデックスディレクトリに1ファイルしか存在しない。

3.3.2 インデックスファイル

インデックスファイルは、CSV形式のテキストファイルであり、検索キーと文献識別番号の対応情報を記録する。インデックスファイルは、公報種別ディレクトリ内のインデックスディレクトリに検索キー項目数と同じ数だけ複数ファイル存在する。

インデックスファイルには、全ての検索キーと、その検索キーに対応する公報の文献識別番号を記録する。『3.1 検索キー項目』で件数がNの検索キー項目には、検索キーに対応する文献識別番号が複数存在する。

※欠号事件のインデックスキーは発生しない。

【インデックス管理ファイル】 [CONTROL. CSV]

```
13(CR+LF)
登録番号,Registration Number,registration-number,INDEX01. CSV,1112(CR+LF)
意匠に係る物品,Article,name-of-article,INDEX02. CSV,345(CR+LF)
:
```

【インデックスファイル】 [INDEX01. CSV]

```
1112(CR+LF)
意匠登録第1234567号,1,1234567(CR+LF)
意匠登録第1234567号の類似01,1,1234567_001(CR+LF)
意匠登録第1234568号,1,1234568(CR+LF)
:
```

【SGMLファイル】 [1234567. SGM]

```
:
<REGISTRATION-NUMBER>意匠登録第1234567号(D1234567)</REGISTRATION-NUMBER>
<REGISTRATION-DATE>平成20年1月10日(2008.1.10)</REGISTRATION-DATE>
<FINAL-DISPOSITION>成立</FINAL-DISPOSITION>(CR+LF)
:
```

図 3-1 インデックスの構成

3.4 インデックス管理ファイル

(1) 内容

インデックス管理ファイルには、以下の項目を記録する。

- キー項目数
- キー項目名称(日本語及び英語)
- 該当タグ名
- インデックスファイル名
- キー個数

(2) ファイルフォーマット

制御文字CR・LFをレコードデリミタとするCSV形式のテキストファイルとする。

第1レコードにはキー項目数を記録する。第2レコード以降は、キー項目名称、タグ名、インデックスファイル名、キー個数等を記録する。

- **キー項目数**
キー項目数を1バイトコードで記録する。キー項目数はインデックスファイルの数、および第1レコードを除いたインデックス管理ファイルのレコード数に等しい。
- **キー項目名称、タグ名、インデックスファイル名、およびキー個数**
キー項目ごとに、対応するキー項目名称、タグ名、参照するインデックスファイル名、およびキー個数を、CSV形式で羅列する。キー項目名称(日本語)は2バイトコードで記録し、他の項目は1バイトコードで記録する。

表 3-1 インデックス管理ファイルの第1レコードのフォーマット

No	意味	データ型	内容例
1	キー項目数	数字	13

表 3-2 インデックス管理ファイルの第2レコード以降のフォーマット

No	意味	データ型	内容例
1	キー項目名称(日本語)	文字	登録番号
2	キー項目名称(英語)	文字	Registration Number
3	タグ名	文字	REGISTRATION-NUMBER
4	インデックスファイル名	文字	INDEX01.CSV
5	キー個数	数字	2224

【インデックス管理ファイルの例】

(図 3-1 参照のこと)

3.5 インデックスファイル

(1) 内容

インデックスファイルには、以下の項目を記録する。

- 検索キー数
- 検索キー
- 該当公報件数
- 該当文献識別番号

(2) ファイルフォーマット

制御文字CR・LFをレコードデリミタとするCSV形式のテキストファイルとする。

第1レコードには検索キー数を記録する。第2レコード以降は、検索キー、該当公報件数、該当文献識別番号を記録する。

- **検索キー数**
検索キー数を1バイトコードで記録する。検索キー数は、第1レコードを除いたインデックスファイルのレコード数に等しい。
- **検索キー、該当公報数、および該当文献識別番号**
検索キー、該当公報数、および該当文献識別番号を該当公報数分、CSV形式で羅列する。該当公報数は1バイトコードで記録し、他の項目は2バイトコードで記録する。

表 4-3 インデックスファイルの第1レコードのフォーマット

No	意味	データ型	内容例
1	検索キー数	数字	1112

表 4-4 インデックスファイルの第2レコード以降のフォーマット

No	意味	データ型	内容例
1	検索キー	文字	意匠登録第 1 2 3 4 5 6 7 号
2	該当公報数	数字	1
3	該当文献識別番号	文字	1234567 (年号、番号ともに0パディングする)
4	(該当文献識別番号)	文字	(他に該当する文献がある場合繰り返す)
:	:	:	:

【インデックスファイルの例】

(図 3-1 参照のこと)

4 目次ファイル

(1) 内容

目次ファイルには、目次データを記録する。訂正公報の場合には目次は存在しない。
公報1件を1行(レコード)で表し、欠番となった公報の行(レコード)も記録する。

(2) ファイルフォーマット

制御文字CR・LFをレコードデリミタとするCSV形式のテキストファイルとする。

第1レコードには目次の見出し項目を記録する。第2レコードにも目次の見出し項目を記録するが、項目は英語表記とする。英語表記は表 4-8 を参照のこと。第3レコード以降に、実際の目次の各項目を記録する。

4.1 意匠公報について

【意匠公報の目次ファイル様式】

No	項目名	表示形式	備考
1	状態マーク	審	表 4-5 で該当する状態を記録する(複数可)
2	登録番号	1014750	(通常の場合)
		959929/1	(類似の場合)
3	意匠分類	D2-332	
4	意匠に係る物品	学習机	
5	登録日	20. 1. 21	
6	出願番号	2006-123456 2006- 1	(平成12年以降の出願)
		8-123456 8- 1	(平成11年以前の出願)
7	出願日	18. 3. 12	
8	都道府県国等	東京	
9	意匠権者	意匠 太郎 (外○名)	権利者が複数発生する場合には、人数を併記する

※欠番となった公報は、状態マーク「欠」と登録番号しか持たない。

※「状態マーク」の表記は、第1レコード、第2レコードには記録しない。

【目次ファイルの例(意匠公報)】

, 登録番号, 意匠分類, 意匠に係る物品, 登録日, 出願番号, 出願日, 都道府県国等, 意匠権者
, Registration Number, Classification, Article, Registration Date, Application numb
解, 643429, H2-62, イメージスキャナ, 20. 1. 21, 2005-123456, 17. 3. 12, 東京, 意匠デザイン
早, 987655, B7-2290, 安全かみそり用替え刃, 20. 1. 21, 2006- 12401, 18. 6. 13, 米国, パテン
, 987656, C1-110, 指圧まくら, 20. 1. 21, 2006- 12902, 18. 7. 14, 東京, 意匠デザイン株式会社
秘, 987657, , , 20. 1. 21, 2006- 14009, 18. 7. 15, 東京, 意匠 太郎 (CR+LF)
欠, 987658 (CR+LF)
:

【協議不成立意匠出願公報の目次ファイル様式】

No	項目名	表示形式	備考
1	状態マーク	早	表 4-5 で該当する状態を記録する (複数可)
2	意匠登録出願番号	2008-123456 2008- 1	(平成12年以降の出願)
		11-123456 11- 1	(平成11年の出願)
3	意匠分類	H5-41B	
4	意匠に係る物品	学習机	
5	出願日	20. 3. 12	
6	都道府県国等	東京	
7	出願人	意匠 太郎 (外○名)	出願人が複数発生する場合には、 人数を併記する

表 4-5 意匠公報で利用する状態マーク

設定値	設定値が示す意味	設定値としての発生有無	
		意匠公報	協議不成立意匠出願公報
審	審判になった	○	○
早	早期審理もしくは早期審査	○	○
秘	秘密になった	○	○
擬	擬似秘密になった	×	○
解	秘密解除になった	○	○
消	秘密期間中に権利が消滅し秘密 解除になった	○	×
欠	欠号になった	○	×
※	権利譲渡実施許諾の用意がある	○	×
(なし)	上記のどれにも該当しない	○	○

4.2 商標公報について

【商標公報の目次ファイル様式】

No	項目名	表示形式	備考
1	状態マーク	早	表 4-6 で該当する状態を記録する (複数可)
2	登録番号	4011102	(通常の場合)
		4011102/10	(防護の場合)
		4011102-1-2/10	(分割+防護の場合)
3	登録日	20. 3. 3	
4	出願番号	2006-123456 2006- 1	(平成12年以降の出願)
		8-123456 8- 1	(平成11年以前の出願)
5	商品及び役務の区分	1 3、1 4、2 9	
6	都道府県国等	東京	
7	商標権者	商標 二郎 (外○名)	権利者が複数発生する場合には、 人数を併記する
8	分割納付マーク	分	分割納付があった場合、表記する

※ 欠番公報は、状態マーク「欠」と登録番号しか持たない。

【商標書換登録公報の目次ファイル様式】

No	項目名	表示形式	備考
1	状態マーク	審	表 4-6 で該当する状態を記録する (複数可)
2	登録番号	4011102	(通常の場合)
		4011102-1-2	(分割の場合)
		4011102/10	(防護の場合)
		4011102-1-2/10	(分割+防護の場合)
3	書換登録日	20. 3. 1	
4	書換申請番号	2006-512345 2006- 1	(平成12年以降の出願)
		8-512345 8- 1	(平成11年以前の出願)
5	書換後の商品及び 役務の区分	1 3、1 4、2 9	国際分類に基づく表示
6	都道府県国等	東京	
7	申請者	商標 二郎 (外○名)	申請者が複数発生する場合には、 人数を併記する

表 4-6 商標公報で利用する状態マーク

設定値	設定値が示す意味	設定値としての発生有無	
		商標公報	商標書換登録公報
審	審判になった	○	○
早	早期審理もしくは早期審査	○	×
特	特例商標	○	×
重	重複商標	○	×
欠	欠号になった	○	×
(なし)	上記のどれにも該当しない	○	○

4.3 公開・国際商標公報について

【公開商標公報の目次ファイル様式】

No	項目名	表示形式	備考
1	出願番号	2008-123456 2008- 1	
2	出願日	20. 3. 1	
3	商品及び役務の区分	1 3、1 4、2 9	国際分類に基づく表示
4	出願人	商標 二郎（外○名）	出願人が複数発生する場合には、人数を併記する

【公開国際商標公報の目次ファイル様式】

No	項目名	表示形式	備考
1	国際登録番号	987654	
2	国際登録日	20. 6. 1	
3	事後指定日	20. 9. 1	
4	商品及び役務の区分	9、1 1	
5	出願人	GENERAL BISCUIT BELGIE	

【国際商標公報の目次ファイル様式】

No	項目名	表示形式	備考
1	状態マーク	審	表 4-7 で該当する状態を記録する(複数可)
2	国際登録番号	987654	
3	登録日	20. 6. 1	
4	商品及び役務の区分	9、1 1	
5	商標権者	GENERAL BISCUIT BELGIE	

表 4-7 公開・国際商標公報で利用する状態マーク

設定値	設定値が示す意味
審	審判になった
早	早期審理もしくは早期審査
(なし)	上記のどれにも該当しない

4.4 審決公報について

【特許審決公報の目次ファイル様式】

No	項目名	表示形式	備考
1	種別	訂正（長大データあり）	「無効」「訂正」「訂正無効」「補正却下不服」「拒絶査定不服」のいずれか 長大データがある場合「長大データあり」を表示
2	審判番号	無効2008-80001	
3	審決日	20. 12. 4	
4	最終処分	不成立	「差戻し」「成立」「不成立」「一部成立」「審決却下」のいずれか
5	特許番号	1234567	種別が「無効」「訂正」「訂正無効」以外は空欄
6	審決分類	P123 . 567-Y (B07B)	
7	発明の名称	選別機	
8	請求人	特許 太郎	代表者1名のみ
9	被請求人等	特許 次郎	代表者1名のみか空欄

【特許決定公報の目次ファイル様式】

No	項目名	表示形式	備考
1	種別	異議（長大データあり）	「異議」「除斥」「忌避」「請求書却下」「手続受継許否」「補正却下」「参加許否」「証拠保全」のいずれか 長大データがある場合「長大データあり」を表示
2	事件番号等	異議2005-70001	
3	決定日	20. 1. 4	
4	最終処分	維持	「取消」「維持」「一部取消」「決定却下」のいずれか
5	特許番号	1234567	種別「異議」以外は空欄
6	審決分類	P123 . 567-Y (B07B)	
7	発明の名称	選別機	種別「除斥」「忌避」以外は空欄
8	申立人等	特許 太郎	代表者1名のみ
9	権利者等	特許 次郎	代表者1名のみか空欄

【特許再審公報の目次ファイル様式】

No	項目名	表示形式	備考
1	審判番号	再審2008-950001	
2	審決日	20. 12. 4	
3	最終処分	成立	「差戻し」「成立」「不成立」「一部成立」「審決却下」のいずれか
4	審決分類	P123 . 567-Y (B07B)	
5	発明の名称	選別機	
6	請求人	特許 太郎	代表者1名のみ

【特許判定公報の目次ファイル様式】

No	項目名	表示形式	備考
1	判定請求番号	判定2008-600001	
2	判定日	20. 12. 4	
3	最終処分	一部成立	「差戻し」「成立」「不成立」「一部成立」「審決却下」のいずれか
4	審決分類	P123 . 567-Y (B07B)	
5	発明の名称	選別機	
6	請求人	特許 太郎	代表者1名のみ

【実用新案審決公報の目次ファイル様式】

No	項目名	表示形式	備考
1	種別	無効	「無効」「訂正」「訂正無効」「補正却下不服」「拒絶査定不服」のいずれか
2	審判番号	無効2008-400001	
3	審決日	20. 12. 4	
4	最終処分	不成立	「差戻し」「成立」「不成立」「一部成立」「審決却下」のいずれか
5	登録番号	1234567	種別が「無効」「訂正」「訂正無効」以外は空欄
6	審決分類	U123 . 567-Y (B07B)	
7	考案の名称	選別機	
8	請求人	特許 太郎	代表者1名のみ
9	被請求人等	特許 次郎	代表者1名のみか空欄

【実用新案決定公報の目次ファイル様式】

No	項目名	表示形式	備考
1	種別	異議	「異議」「除斥」「忌避」「請求書却下」「手続受継許否」「補正却下」「参加許否」「証拠保全」のいずれか
2	事件番号等	異議2003-70001	
3	決定日	20. 1. 4	
4	最終処分	決定却下	「取消」「維持」「一部取消」「決定却下」のいずれか
5	登録番号	1234567	種別「異議」以外は空欄
6	審決分類	U123 . 567-Y (B07B)	
7	考案の名称	選別機	「種別「除斥」「忌避」以外は空欄
8	申立人等	特許 太郎	代表者1名のみ
9	権利者等	特許 次郎	代表者1名のみか空欄

【実用新案再審公報の目次ファイル様式】

No	項目名	表示形式	備考
1	審判番号	再審2008-950001	
2	審決日	20. 12. 4	
3	最終処分	不成立	「差戻し」「成立」「不成立」「一部成立」「審決却下」のいずれか
4	審決分類	U123 . 567-Y (B07B)	
5	考案の名称	選別機	
6	請求人	特許 太郎	代表者1名のみ

【実用新案判定公報の目次ファイル様式】

No	項目名	表示形式	備考
1	判定請求番号	判定2008-600001	
2	判定日	20. 12. 4	
3	最終処分	不成立	「差戻し」「成立」「不成立」「一部成立」「審決却下」のいずれか
4	審決分類	U123 . 567-Y (B07B)	
5	発明の名称	選別機	
6	請求人	特許 太郎	代表者1名のみ

【意匠審決公報の目次ファイル様式】

No	項目名	表示形式	備考
1	種別	無効	「無効」「補正却下不服」「拒絶査定不服」のいずれか
2	審判番号	無効 2008-880001	
3	審決日	20. 12. 4	
4	最終処分	不成立	「差戻し」「成立」「不成立」「一部成立」「審決却下」のいずれか
5	登録番号	1234567	
6	審決分類	D123 . 567-Y (A1-1)	
7	意匠に係る物品	選別機	
8	請求人	特許 太郎	代表者1名のみ
9	被請求人等	特許 次郎	代表者1名のみか空欄

【意匠決定公報の目次ファイル様式】

No	項目名	表示形式	備考
1	種別	除斥	「除斥」「忌避」「請求書却下」「手続受継許否」「補正却下」「参加許否」「証拠保全」のいずれか
2	事件番号等	除斥 2008-697001	
3	決定日	20. 12. 4	
4	最終処分	決定却下	「取消」「維持」「一部取消」「決定却下」のいずれか
5	審決分類	D123 . 567-Y (A1-1)	
6	意匠に係る物品	選別機	
7	申立人等	特許 太郎	代表者1名のみ
8	被受継人等	特許 次郎	代表者1名のみか空欄

【意匠再審公報の目次ファイル様式】

No	項目名	表示形式	備考
1	審判番号	再審 2008-950001	
2	審決日	20. 12. 4	
3	最終処分	不成立	「差戻し」「成立」「不成立」「一部成立」「審決却下」のいずれか
4	審決分類	D123 . 567-Y (A1-1)	
5	意匠に係る物品	選別機	
6	請求人	特許 太郎	代表者1名のみ

【意匠判定公報の目次ファイル様式】

No	項目名	表示形式	備考
1	判定請求番号	判定 2008-600001	
2	判定日	20. 12. 4	
3	最終処分	不成立	「差戻し」「成立」「不成立」「一部成立」「審決却下」のいずれか
4	審決分類	D123 . 567-Y (A1-1)	
5	意匠に係る物品	選別機	
6	請求人	特許 太郎	代表者1名のみ

【商標審決公報の目次ファイル様式】

No	項目名	表示形式	備考
1	種別	無効	「無効」「商標取消」「商標書換査定不服」 「商標書換無効」「補正却下不服」 「拒絶査定不服」のいずれか
2	審判番号	無効 2008-890001	
3	審決日	20. 12. 4	
4	最終処分	不成立	「差戻し」「成立」「不成立」「一部成立」「審決却下」のいずれか
5	登録番号	1234567	
6	審決分類	T123 . 567-Y (1213)	
7	請求人	特許 太郎	代表者1名のみ
8	被請求人等	特許 次郎	代表者1名のみか空欄

【商標決定公報の目次ファイル様式】

No	項目名	表示形式	備考
1	種別	異議	「異議」「除斥」「忌避」「請求書却下」 「手続受継許否」「補正却下」「参加許否」 「証拠保全」のいずれか
2	事件番号等	異議 2008-900001	
3	決定日	20. 12. 4	
4	最終処分	決定却下	「取消」「維持」「一部取消」「決定却下」のいずれか
5	登録番号	1234567	
6	審決分類	T123 . 567-Y (1213)	
7	申立人等	特許 太郎	代表者1名のみ
8	権利者等	特許 次郎	代表者1名のみか空欄

【商標再審公報の目次ファイル様式】

No	項目名	表示形式	備考
1	審判番号	再審 2008-950001	
2	審決日	20. 12. 4	
3	最終処分	不成立	「差戻し」「成立」「不成立」「一部成立」「審決却下」のいずれか
4	審決分類	T123 . 567-Y (1213)	
5	請求人	特許 太郎	代表者1名のみ

【商標判定公報の目次ファイル様式】

No	項目名	表示形式	備考
1	判定請求番号	判定 2008-600001	
2	判定日	20. 12. 4	
3	最終処分	不成立	「差戻し」「成立」「不成立」「一部成立」「審決却下」のいずれか
4	審決分類	T123 . 567-Y (1213)	
5	請求人	特許 太郎	代表者1名のみ

【判決公報の目次ファイル様式】

No	項目名	表示形式	備考
1	種別	審決取消訴訟判決	「審決取消訴訟判決」「侵害訴訟等判決」のいずれか
2	出訴番号	平成19年(行ケ)第10001号	(審決取消訴訟の場合)
		平成8年(ワ)第50号	(侵害訴訟等判決の場合)
3	判決言渡日	20. 1. 4	
4	原審番号	平成4年(行ケ)第20号	(審決取消訴訟の場合)
		平成4年(ワ)第20号	(侵害訴訟等判決の場合)
5	事件名	選別機	特許「発明の名称」 実用「考案の名称」 意匠「意匠に係る物品」 商標「商標名」
6	原告	特許 太郎	代表者1名のみ

※判決公報は特許、実用新案、意匠、商標で共通。

表 4-8 目次の見出し項目の日本語および英語表記一覧

No	目次見出し(日本語表記)	目次見出し(英語表記)
1	意匠に係る物品	Article
2	意匠権者	Owner
3	意匠登録出願番号	Document Number
4	意匠分類	Classification
5	決定日	Date of Decision
6	権利者等	Owner etc.
7	原告	Plaintiff
8	原審番号	Original Decision Number
9	考案の名称	Title of Device
10	国際登録日	Date of International Registration
11	事後指定日	Date of Subsequent Designation
12	国際登録番号	International Registration Number
13	最終処分	Final Decision
14	事件番号等	Case Number etc
15	事件名	Title etc.
16	種別	Kind of Publication
17	出願人	Applicant
18	出願日	Application Date
19	出願番号	Application Number
20	出訴番号	Court Filing Number
21	書換後の商品及び役務の区分	Classification of Goods or Services
22	書換申請番号	Number of Reclassification Application
23	書換登録日	Registration Date of Reclassification
24	商標権者	Owner
25	商品及び役務の区分	Classification of Goods or Services
26	審決日	Date of Decision
27	審決分類	Classification
28	審判番号	Number of Appeal/Trial
29	申請者	Requester
30	申立人等	Requester etc.
31	請求人	Demandant
32	登録日	Registration Date
33	登録番号	Registration Number
34	都道府県国等	Area
35	特許番号	Patent Number
36	発明の名称	Title of Invention
37	判決言渡日	Date of Court Decision
38	判定請求番号	Number of Advisory Opinion
39	判定日	Date of Advisory Opinion
40	被受継人等	Person Concerned
41	被請求人等	Demandee etc.
42	分割納付マーク	Payment

5 イメージファイル

公報1件分のイメージデータを記録するファイル。ファイルフォーマットは、TIFF Revision 6.0 Final(1992年6月2日)に準拠する。カラー図面に関する規定は、TIFF Technical Note #2(1995年3月17日)を利用する。

5.1 イメージの大きさ

出願時に許容する図面等の大きさの範囲は次のとおり。(下限は設けていない)

表 5-1 図面等の大きさ範囲

No	図面の種類	図面の物理サイズ 横×縦(mm)	図面の解像度と論理サイズ 横×縦(ドット)
1	意匠図面(写真・見本・ひな形) 説明図	150×113(mm)以内	カラー図面 200dpi、1181×889(ドット)以内
			白黒図面 400dpi、2362×1779(ドット)以内
2	商標見本	150×150(mm)以内 推奨値は、 80×80(mm)もしくは 150×150(mm)	カラー図面 200dpi、1181×1181(ドット)以内
			白黒図面 400dpi、2362×2362(ドット)以内
3	国際事務局より 受け付けるイメージ	横のみ150(mm)以内	カラー図面 特に規定はなし。(原則266dpi)
			白黒図面 特に規定はなし。(原則600dpi)
4	添付書類	154×246(mm)以内	カラー図面 200dpi、1200×1933(ドット)以内
			白黒図面 200dpi、1200×1932(ドット)以内
5	上記以外の書類に 添付されるイメージ	154×246(mm)以内	カラー図面 200dpi、1200×1933(ドット)以内
			白黒図面 400dpi、2400×3866(ドット)以内

※ドットとmm、インチの換算は、次の値で行う。1mm未満の端数は切り上げる。

200dpiの場合:1インチ=25.4mm=200ドット

400dpiの場合:1インチ=25.4mm=400ドット

※No4およびNo5はXフォーマットの規定に合わせた。

200dpiの場合:1200×1933(ドット)

400dpiの場合:2400×3866(ドット)

5.2 イメージファイルの構成

イメージファイルは、ヘッダ、ディレクトリ、及びイメージデータで構成する。

ヘッダはファイルの先頭に1つだけ記録する。ディレクトリは、ヘッダに続けてイメージファイル内に格納されるイメージデータと同数個記録する。イメージデータは、ディレクトリに続けて記録する。

イメージファイルの構成を次に示す。

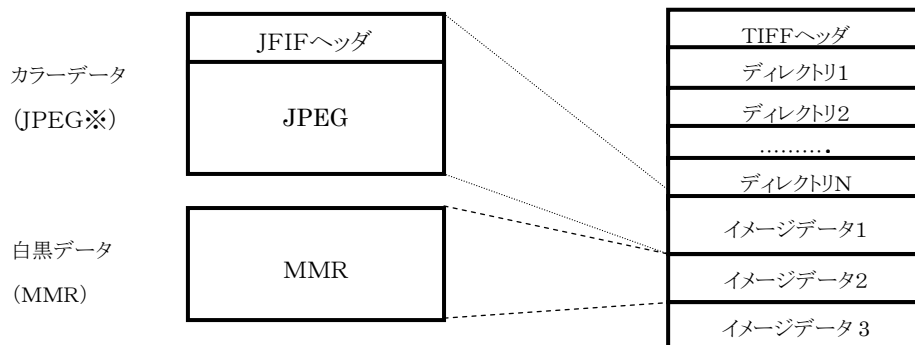

※JPEGデータを格納する場合、JPEGデータの再現に必要な情報を保持する為、JFIFのヘッダを付けて(つまりJFIF形式のJPEGで)格納する。

5.3 ヘッダフォーマット

ヘッダフォーマットを次に示す。ヘッダはファイルの先頭に位置し、内容は固定である。

表 5-2 ヘッダのフォーマット

No	ヘッダ内の バイト位置	意味	長さ (バイト)	データ型	内容
1	0~1	バイトオーダー	2	文字	11
2	2~3	TIFFのバージョン番号	2	バイナリ	42
3	4~7	第1ディレクトリへのポインタ	4	バイナリ	8

※ヘッダ及びディレクトリ内のバイナリタイプの項目は、最下位バイト先頭形式で記録する。

5.4 ディレクトリ

ディレクトリは、イメージデータの属性や、イメージデータの記録場所を指すポインタ値などの情報を持つ。ディレクトリはヘッダに続けて記録する。ディレクトリ及びイメージデータの格納順序は、SGMLファイル中で図面を表すタグ“<IMAGE…FILE-ID=999999 …>”で定義されている属性IDの値の昇順である。

1ディレクトリの構造は次のとおり。

TAGの個数N	2バイト
TAG 1	12バイト
TAG 2	12バイト
⋮	
TAG N	12バイト
次のディレクトリへのポインタ (次のディレクトリがなければ0)	4バイト
TAGからポイントされるデータ	

ディレクトリ内のイメージデータの各情報は、TAG (SGMLファイル内のタグとは異なる) で表す。TAGの構造を次に示す。

TAG・ID	2バイト
データタイプ	2バイト
単位数	4バイト
TAGデータまたはポインタ	4バイト

TAG先頭のTAG・IDは、このTAGが何の情報を表しているかを示す。データタイプは情報のデータの型を示し、以下のいずれかの設定値である。

設定値	データ型	説明
1	BYTE型	1バイト整数
2	ASCII型	文字列、最終バイトは(00)
3	SHORT型	2バイト整数
4	LONG型	4バイト整数
5	RATIONAL型	8バイト分数、LONG型2個で分子と分母を表す

単位数はデータの個数を示す。単位数の次の4バイトにTAGのデータを記録する。4バイトでデータが記録出来ない場合（例えばSHORT型のデータ2個は記録できるが3個は記録出来ない）には、データを「次のディレクトリへのポインタ」以降に記録し、そこへのポインタ(ファイル先頭からのバイトオフセット)を単位数の次の4バイトのエリアに記録する。

公報で利用するTAGのうち、内容が可変の項目の説明を次に示す。内容欄が埋まっているTAGの情報は固定値である。

表5-3 ディレクトリフォーマット(1/3)

No	位置	意味	長さ	データ型	内容	
1	0～1	TAGの個数	2	バイナリ	18	
2	2～3	TAG 1	NewSubfileType	2	バイナリ	254
3	4～5		LONG型	2	バイナリ	4
4	6～9		単位数=1	4	バイナリ	1
5	10～13		(後述)	4	バイナリ	(後述)
6	14～15	TAG 2	SubfileType	2	バイナリ	255
7	16～17		SHORT型	2	バイナリ	3
8	18～21		単位数=1	4	バイナリ	1
9	22～23		(後述)	2	バイナリ	(後述)
10	24～25		(空き)	2	バイナリ	0
11	26～27	TAG 3	ImageWidth	2	バイナリ	256
12	28～29		LONG型 or SHORT型	2	バイナリ	4 or 3
13	30～33		単位数=1	4	バイナリ	1
14	34～37		(後述)	4	バイナリ	(後述)
15	38～39	TAG 4	ImageLength	2	バイナリ	257
16	40～41		LONG型 or SHORT型	2	バイナリ	4 or 3
17	42～45		単位数=1	4	バイナリ	1
18	46～49		(後述)	4	バイナリ	(後述)
19	50～51	TAG 5	BitsPerSample	2	バイナリ	258
20	52～53		SHORT型	2	バイナリ	3
21	54～57		単位数: 白黒=1、カラー=3	4	バイナリ	(後述)
22	58～59		(後述)	2	バイナリ	(後述)
23	60～61		(空き)	2	バイナリ	0
24	62～63	TAG 6	Compression	2	バイナリ	259
25	64～65		SHORT型	2	バイナリ	3
26	66～69		単位数=1	4	バイナリ	1
27	70～71		白黒=4、カラー=6	2	バイナリ	(後述)
28	72～73		(空き)	2	バイナリ	0
29	74～75	TAG 7	PhotometricInterpretation	2	バイナリ	262
30	76～77		SHORT型	2	バイナリ	3
31	78～81		単位数=1	4	バイナリ	1
32	82～83		白黒=0、カラー=6	2	バイナリ	(後述)
33	84～85		(空き)	2	バイナリ	0
34	86～87	TAG 8	DocumentName	2	バイナリ	269
35	88～89		ASCII型	2	バイナリ	2
36	90～93		(後述)	4	バイナリ	(後述)
37	94～97		(後述)	4	バイナリ	(後述)
38	98～99	TAG 9	ImageDescription	2	バイナリ	270
39	100～101		ASCII型	2	バイナリ	2
40	102～105		単位数=8	4	バイナリ	8
41	106～109		(後述)	4	バイナリ	(後述)

表 5-3 ディレクトリフォーマット(2/3)

No	位置		意味	長さ	データ型	内容
42	110~111	TAG10	StripOffsets	2	バイナリ	273
43	112~113		LONG型	2	バイナリ	4
44	114~117		単位数=1	4	バイナリ	1
45	118~121		(後述)	4	バイナリ	(後述)
46	122~123	TAG11	Orientation	2	バイナリ	274
47	124~125		SHORT型	2	バイナリ	3
48	126~129		単位数=1	4	バイナリ	1
49	130~131		(後述)	2	バイナリ	(後述)
50	132~133		(空き)	2	バイナリ	0
51	134~135	TAG12	SamplesPerPixel	2	バイナリ	277
52	136~137		SHORT型	2	バイナリ	3
53	138~141		単位数=1	4	バイナリ	1
54	142~143		白黒=1、カラー=3	2	バイナリ	(後述)
55	144~145		(空き)	2	バイナリ	0
56	146~147	TAG13	RowsPerStrip	2	バイナリ	278
57	148~149		LONG型 or SHORT型	2	バイナリ	4 or 3
58	150~153		単位数=1	4	バイナリ	1
59	154~155		(後述)	4	バイナリ	(後述)
60	156~157	TAG14	StripByteCounts	2	バイナリ	279
61	158~159		LONG型	2	バイナリ	4
62	160~163		単位数=1	4	バイナリ	1
63	164~169		(後述)	4	バイナリ	(後述)
64	170~171	TAG15	XResolution	2	バイナリ	282
65	172~173		RATIONAL型	2	バイナリ	5
66	174~177		単位数=1	4	バイナリ	1
67	178~181		(後述)	4	バイナリ	(後述)
68	182~183	TAG16	YResolution	2	バイナリ	283
69	184~185		RATIONAL型	2	バイナリ	5
70	186~189		単位数=1	4	バイナリ	1
71	190~193		(後述)	4	バイナリ	(後述)
72	194~195	TAG17	T6Options(Group4Options)	2	バイナリ	293
73	196~197		LONG型	2	バイナリ	4
74	198~201		単位数=1	4	バイナリ	1
75	202~205		圧縮=0	4	バイナリ	0
76	206~207	TAG18	ResolutionUnit	2	バイナリ	296
77	208~209		SHORT型	2	バイナリ	3
78	210~213		単位数=1	4	バイナリ	1
79	214~215		(後述)	2	バイナリ	(後述)
80	216~217		(空き)	2	バイナリ	0
81	218~221	次ディレクトリへのポインタ		4	バイナリ	(後述)
82	222~229	文献番号		48	文字	(後述)
83	270~277	イメージデータのID		8	文字	(後述)
84	278~281	X方向解像度 分子		4	バイナリ	(後述)

表 5-3 ディレクトリフォーマット(3/3)

No	位置	意味	長さ	データ型	内容
85	282～285	X方向解像度 分母	4	バイナリ	1
86	286～289	Y方向解像度 分子	4	バイナリ	(後述)
87	290～293	Y方向解像度 分母	4	バイナリ	1
88	294～299	1画素構成あたりのビット数	6	バイナリ	(後述)

※ディレクトリフォーマットにおける各タグの位置については、最大18個のタグがIFDとして全て発生する場合を考慮して記載しているが、実際のフォーマットにおいては、発生しないタグの分は上に詰められる。

- **No. 5** 同じファイル内にある別のイメージとの関係について記録する。値が1である場合には、別のイメージの低解像度版である。
 値0: 同じ内容の400dpiのイメージデータが存在しない200dpiのイメージデータか、同じ内容の200dpiのイメージデータが存在する400dpiのイメージデータを示す。
 値1: 同じ内容の400dpiのイメージデータが存在する200dpiのイメージデータを示す。
- **No. 9** **No. 5**と同様に、同じファイル内にある別のイメージとの関係について記録する。
 値1: **No. 5**が0の場合
 値2: **No. 5**が1の場合
- **No. 14** X(水平)方向のピクセル数を記録する。
- **No. 18** Y(垂直)方向のピクセル数を記録する。
- **No. 21** **No. 54**と同じ値を記録する。
- **No. 22** 1構成要素あたりのビット数もしくは(**No. 58**)へのポインタ値を記録する。
 値1: 白黒図面の場合
 ポインタ値: フルカラー図面の場合
- **No. 27** イメージデータ圧縮型指定を記録する。
 値4: 白黒図面(G4Fax)
 値6: カラー図面(JPEG)
- **No. 32** 色空間指定を記録する。
 値0: 白黒図面(白が0)
 値6: カラー図面(YCbCr)
- **No. 36** 文献番号(**No. 82**)の長さを記録する。
- **No. 37** 文献番号(**No. 82**)へのポインタ値を記録する。
- **No. 41** イメージデータのID(**No. 83**)へのポインタを記録する。
- **No. 45** イメージデータへのポインタ値を記録する。
- **No. 49** イメージデータの向きを記録する。
 値1: 上向きのイメージデータ。
 値3: 下向きのイメージデータ。
 値6: 左に90°回転したイメージデータ。
 値8: 右に90°回転したイメージデータ。

- No. 54 1ピクセル当たりの構成要素数を記録する。
値1: 白黒図面
値3: カラー図面
- No. 59 1ストリップ(イメージの格納単位)当たりの、Y(垂直)方向のピクセル数を記録する。
No. 18 と同じ値を記録する。
- No. 63 イメージデータのバイト数を記録する。
- No. 67 X方向解像度(No. 84)へのポインタ値を記録する。
- No. 71 Y方向解像度(No. 86)へのポインタ値を記録する。
- No. 79 解像度単位指定を記録する。
値1: 単位なし
値2: Inch
値3: cm
- No. 81 次ディレクトリへのポインタ値を記録する。このディレクトリが最後のディレクトリの場合
は値0を記録する。
- No. 82 文献を特定するための文献識別番号を次のフォーマットで記録する。文献識別番号
は1バイトコードを左詰めで記録し、空き領域は0(00)埋めを行う。
種別には、公報種別を示すディレクトリ名を左詰めで記録し、空き領域にスペース(20)を記録
する。『第1編 表4-3 公報種別とディレクトリ名、DTD名及びDTDファイル名との対応』を参
照のこと。

【意匠公報(訂正も含む)】

項目番号	発行国	種別	登録番号	類似番号
長さ	2	3	7	3
内容例	JP	DG△	1234567	001

※“△”はスペース(20)を示す。

【協議不成立意匠出願公報(訂正も含む)】

項目番号	発行国	種別	西暦年	出願番号
長さ	2	3	4	6
内容例	JP	DD△	2008	001234

【商標公報(訂正も含む)】

項目番号	発行国	種別	登録番号	分割番号	防護番号
長さ	2	3	7	31	3
内容例	JP	TG△	1234567	1212△△△△△△△…△	001

※分割番号が31桁に満たない場合は残りの桁を半角スペース(20)で埋める。

【補正の掲載(訂正も含む)】

項目番号	発行国	種別	和暦年	公告番号
長さ	2	3	3	6
内容例	JP	TA△	H10	001234

【公開商標公報(訂正・補正も含む)】

項目番号	発行国	種別	西暦年	出願番号
長さ	2	3	4	6
内容例	JP	UT△	2008	001234

【公開国際商標公報(訂正・補正も含む)、国際商標公報(訂正も含む)】

項目番号	発行国	種別	国際登録番号
長さ	2	3	可変
内容例	JP	IT△	1234567

※国際登録番号には、更新回数、分割番号もそのまま記録する。

【審決公報(訂正も含む)】

項目番号	発行国	種別	管理番号
長さ	2	3	7
内容例	JP	APC	1234567

- No. 83 テキストファイル中のタグ <IMAGE...FILE-ID=999999 ...> のIDの値“999999”(9は数値、6桁固定の数字とする)を左詰めで記録する。IDの値の最後に(00)(00)を付加する。
- No. 84 X方向の解像度を記録する。(表5-1の解像度の規定に合わせる)
- No. 86 Y方向の解像度を記録する。No. 84 と同じ値を記録する。
- No. 88 1画素構成要素あたりのビット数を記録する。カラー図面のみ参照を行う。内容は「8, 8, 8」((08)(00)(08)(00)(08)(00))を記録する。

5.5 イメージデータ

イメージデータは、実際の図面データを表す。イメージデータは、ディレクトリに続けて記録する。白黒図面の符号化は、『CCITT勧告 T. 6 ベーシックファクシミリ符号化方式(二次元圧縮方式)』を用い、カラー図面の符号化には、『カラー静止画符号化国際標準化方式(JPEG; Joint Photographic Expert Group方式)』を用いる。

表 5-4 イメージファイルで利用するタグ一覧

No	利用タグ名	タグ	データ型	説明
1	NewSubfileType	254 (FE)	Long	サブファイルのデータ種別
2	SubfileType	255 (FF)	Short	サブファイルのデータ種別
3	ImageWidth	256 (100)	Long or Short	X(水平)方向のピクセル数
4	ImageLength	257 (101)	Long or Short	Y(垂直)方向のピクセル数
5	BitsPerSample	258 (102)	Short	1構成要素あたりのビット数
6	Compression	259 (103)	Short	データ圧縮型指定
7	PhotometricInterpretation	262 (106)	Short	色空間指定
8	DocumentName	269 (10D)	Ascii	文献番号へのポインタ
9	ImageDescription	270 (10E)	Ascii	イメージデータのIDへのポインタ
10	StripOffsets	273 (111)	Long	イメージデータへのポインタ
11	Orientation	274 (112)	Short	イメージの向き
12	SamplesPerPixel	277 (115)	Short	1ピクセル当たりの構成要素
13	RowsPerStrip	278 (116)	Long or Short	1ストリップの行数(=ImageLength)
14	StripByteCounts	279 (117)	Long	イメージデータのバイト数
15	Xresolution	282 (11A)	Rational	X(水平)方向の画像解像度
16	Yresolution	283 (11B)	Rational	Y(垂直)方向の画像解像度
17	T6Options(Group4Options)	293 (125)	Long	T6 エンコードオプション(圧縮)
18	ResolutionUnit	296 (128)	Short	解像度単位指定

網掛けされているタグは、必須のタグである。

第3編 公報文書の詳細

MEMO

1. 意匠公報

MEMO

1.1. 文書の形式

公報(SGML 文書)の DTD を定義するための文書形式についての仕様を示す。

(1) 意匠公報の文書形式

意匠公報の文書形式を以下に示す (公報1件分を表現している)

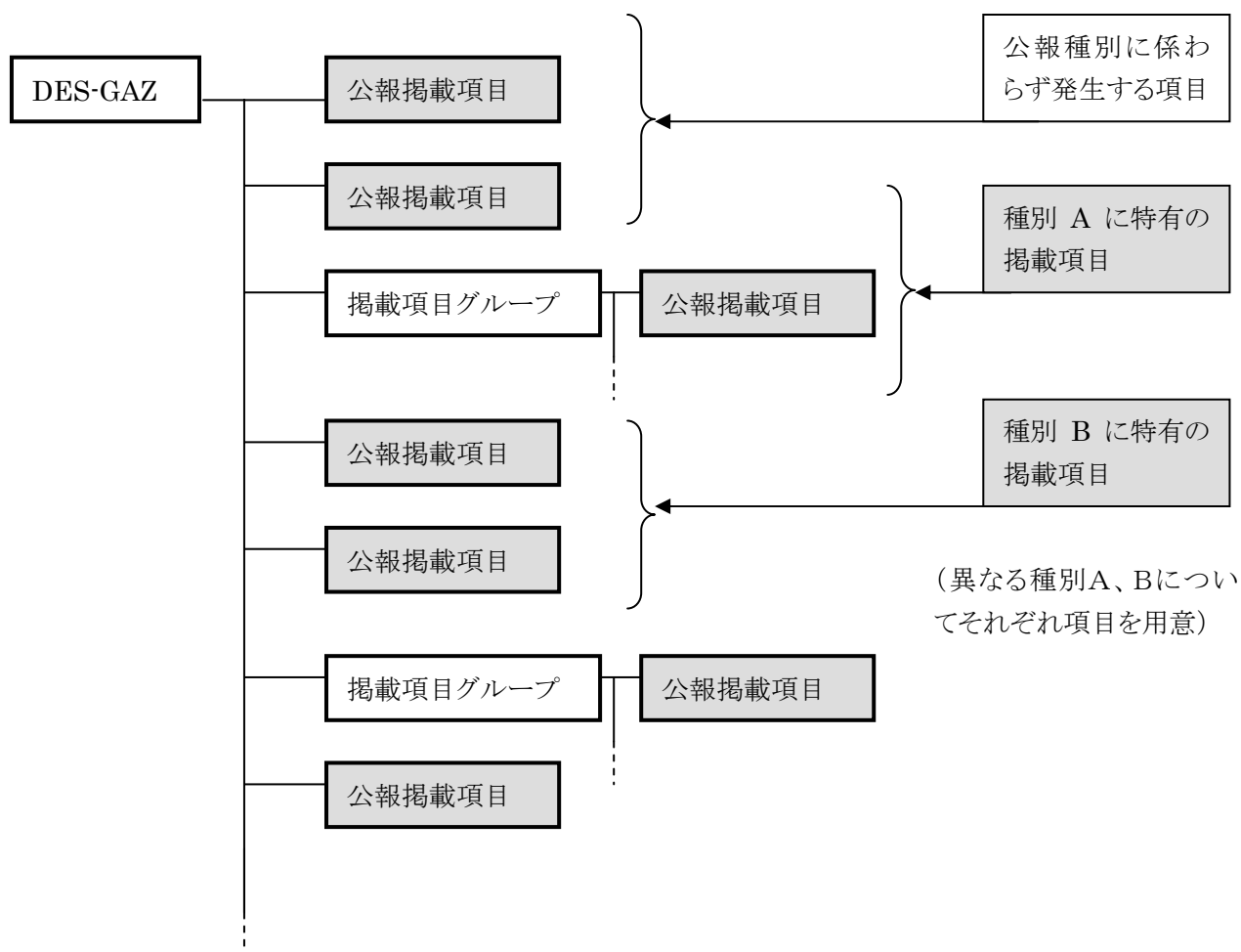

一つの文書構造には、意匠公報の種別(協議不成立等)に係わらず共通的に発生する掲載項目と、各種別ごとに発生する項目の集合を網羅した形式で定義する。また、掲載項目の掲載順は公報での出現順に従って定義される。

(2) 意匠訂正公報の文書形式

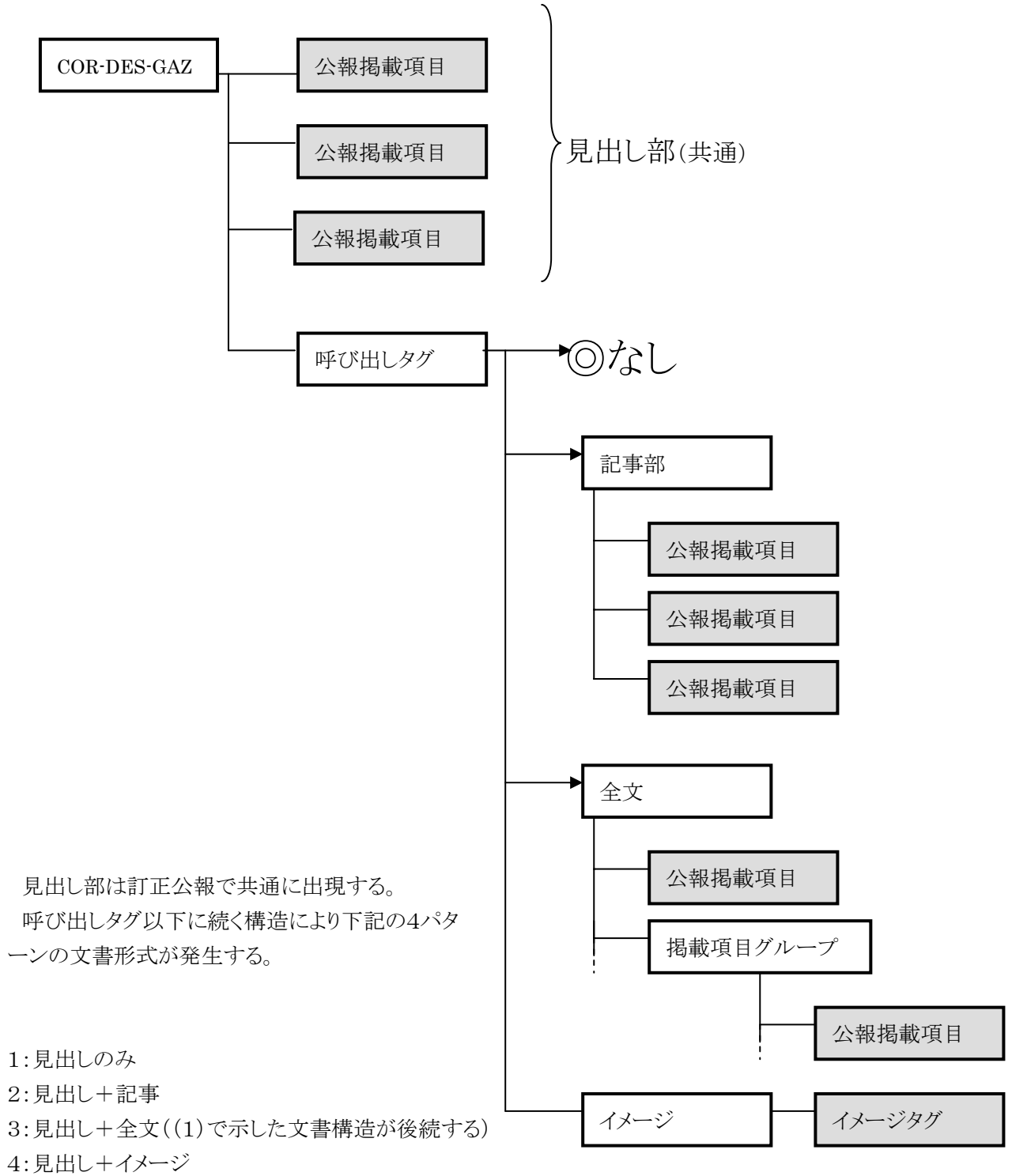

1.2. タグ一覧

公報掲載項目と SGML 文書のタグとの対応関係を以下に一覧表の形式で示す。

タグ一覧の説明

1: 項番

編集形式に一連番号を付与

2: 公報掲載項目

3: 日本語タグ名称

タグ名の日本語名称

4: 日本語属性名

属性名の日本語名称

5: タグ名

6: 属性名

7: 属性

タグ内に設定するデータの属性

K: 漢字又はP18『6 文字コード』に定める1バイトコード

—: データの設定なし

8: 桁数

タグ内に設定するデータの桁数

V: 可変長

—: データの設定なし

9: 必須項目

必須項目であるかどうかの識別

●: 必須項目 (タグ名が同じで、属性値によって文言を振り分ける場合を含む。)

○: 選択必須項目 (異なる複数のタグからいずれかを選択。)

10: 繰り返し

当該タグの繰り返し可否

○: 繰り返し可能

●: グループ内で順不同に繰り返す

—: 繰り返し不可

11: 備考

(1) 意匠公報

意匠公報のタグ一覧表を次ページ以降に添付する。

意匠公報(協議不成立意匠出願公報を含む) タグ一覧

項番	公報掲載項目	日本語タグ名称	日本語属性名	タグ名	属性名	属性	桁数	必須項目	繰返し	備考
1	発行国	発行国		PUBLICATION-COUNTRY	K	V	●	—		
2	発行日	発行日		PUBLICATION-DATE	K	V	●	—		
3	公報種別	公報種別		KIND-OF-OFFICIAL-GAZETTE	K	V	●	—		
4	意匠登録出願番号	文献番号		DOCUMENT-NUMBER	K	V	○	—		どちらか必須
5	登録番号	登録番号		REGISTRATION-NUMBER	K	V	○	—		
6	登録日	登録日		REGISTRATION-DATE	K	V	○	—		
7	意匠に係る物品	意匠に係る物品		NAME-OF-ARTICLE	K	V	—	—		
8	部分意匠	部分意匠	部分意匠フラグ	PART-DESIGN	K	V	—	—		
9	関連意匠の意匠登録番号	関連意匠の意匠登録番号		RELATED-DESIGN-REGISTRATION-NUM	K	V	—	—		
10	本意匠の意匠登録番号	本意匠の意匠登録番号		PRINCIPAL-DESIGN-REG-NUM	K	V	—	—		
11	本意匠に係る他の関連意匠の意匠登録番号	本意匠に係る他の関連意匠の意匠登録番号		CONSERVED-DESIGN-REG-NUM	K	V	—	—		
12	意匠分類	意匠分類		DESIGN-CLASSIFICATION	K	V	—	—		
13	国際意匠分類	国際意匠分類		LOCARNO-CLASS	K	V	—	—		
14	Dターム	Dターム		D-TERM	K	V	—	—		
15	出願番号	出願番号		APPLICATION-NUMBER	K	V	●	—		
16	出願日	出願日		FILING-DATE	K	V	●	—		
17	分割出願表示 変更出願表示	特殊出願表示	種別*1	SPECIAL-APPLICATION-INDICATION	K	V	—	—		
		パリ条約による優先権等の主張		PARIS-PRIORITY-CLAIM-ARTICLE	—	—	—	—		
		パリ優先権主張		PARIS-PRIORITY-GROUP	—	—	—	○		
18	優先権主張番号	出願番号		APPLICATION-NUMBER	K	V	—	—		
19	優先権主張日	出願日		FILING-DATE	K	V	—	—		
20	優先権主張国又は機関	国名		NATION	K	V	—	—		
21	審判番号	審判番号		APPEAL-NUMBER	K	V	—	—		
22	審判請求日	審判請求日		APPEAL-DATE	K	V	—	—		
23	産業活力再生特別措置法第30条	産業活力再生特別措置法第30条		SPECIAL-WAY-OF-INDUSTRY-VITALITY	K	V	—	—		
24	創作者	創作者グループ 創作者		CREATOR-GROUP	—	—	—	—		
		氏名又は名称 住所又は居所		CREATOR	—	—	—	○		
				NAME	K	V	—	—		
				ADDRESS	K	V	—	—		
				RIGHT-HOLDER-GROUP	K	V	—	—		
				RIGHT-HOLDER	—	—	—	—		
				IDENTIFICATION-NUMBER	—	—	—	●		
25	意匠権者	識別番号 氏名又は名称 住所又は居所		NAME	K	V	—	—		
				IDENTIFICATION-NUMBER	K	V	—	—		
				NAME	K	V	—	—		
				ORIGINAL-NAME	K	V	—	—		順不同
				ADDRESS	K	V	—	—		
				ORIGINAL-ADDRESS	K	V	—	—		

項審公報掲載項目	日本語タグ名称	日本語属性名	タグ名	属性名	属性数	必須項目	備考
26 代理人	代理人	種別*2	PROXY	KIND-OF-ATTORNEY	1	●	
	識別番号 代理人資格	種別*3	IDENTIFICATION-NUMBER ATTORNEY-RIGHT	KIND-OF-ATTORNEY-RIGHT	1	—	
27 意匠登録出願人	氏名又は名称		NAME		1	—	
	出願人グループ		APPLICANT-GROUP		1	—	
	出願人		APPLICANT		1	●	
	識別番号 氏名又は名称		IDENTIFICATION-NUMBER NAME		1	—	} 順不同
	住所又は居所		ADDRESS		1	—	
28 代理人	識別番号 代理人資格	種別*2	PROXY IDENTIFICATION-NUMBER	KIND-OF-ATTORNEY	1	●	
	氏名又は名称	種別*3	ATTORNEY-RIGHT	KIND-OF-ATTORNEY-RIGHT	1	—	
29 新規性喪失の例外	意匠法第4条2項適用	新規性喪失例外フラグ	NAME DESIGN-LAW-SEC-4-2-APPLIED	DESIGN-LAW-SEC-4-2-FLAG	1	—	H16.4以降発行 分から使用され ない
	新規性喪失の例外の表示		LACK-OF-NOVELTY		1	—	
30 新規性喪失の例外 31 早期審査対象出願 早期審査対象出願 32 権利譲渡・実施許諾の 用意の表示	早期審査対象出願	種別*4	ACCELERATED-EXAM-OBJ-APP	KIND-OF-OBJECT-APPLICATION	1	—	
	権利譲渡・実施許諾の用意の表示		INDICATION-OF-READY		1	—	
	審査官グループ		EXAMINER-GROUP		1	—	
	審査官		EXAMINER		1	—	
	審査官グループ	名前		NAME	1	—	
	審査官	名前		NAME	1	—	
	審査官	職名		APPEAL-EXAMINER-GROUP	1	—	
	審査官	職名		APPEAL-EXAMINER-IN-CHIEF	1	—	
	審査官	職名		OFFICIAL-TITLE	1	—	データは発生しない
	審査官	職名		NAME	1	—	
33 審査官	審査官		APPEAL-EXAMINER		1	○	
	審査官		OFFICIAL-TITLE		1	—	データは発生しない
	審査官		NAME		1	—	
	審査官		CONSULTATION-GROUP		1	—	
	審査官	条文条項		TEXT-CLAUSES	1	—	
	審査官	協議		CONSULTATION	1	○	
	審査官	出願人グループ		APPLICANT-PART	1	—	
	審査官	出願人グループ		APPLICANT-GROUP	1	—	
	審査官	出願人		APPLICANT	1	—	
	審査官	氏名又は名称 住所又は居所		NAME ADDRESS	1	—	
34 審判官	審判官		CREATOR-PART		1	—	
	審判官		CREATOR-GROUP		1	—	
	審判官	創作者	CREATOR		1	○	
	審判官	氏名又は名称 住所又は居所	NAME ADDRESS	1	—	—	
35 協議	協議		ADDRESS		1	—	
	協議		ADDRESS		1	—	
	協議		ADDRESS		1	—	
	協議		ADDRESS		1	—	
	協議		ADDRESS		1	—	
	協議		ADDRESS		1	—	
	協議		ADDRESS		1	—	
	協議		ADDRESS		1	—	
	協議		ADDRESS		1	—	
	協議		ADDRESS		1	—	

項番	公報掲載項目	日本語タグ名称	日本語属性名	タグ名	属性名	属性	桁数	必須項目	備考
36	参考文献	参考文献		REFERENCE-DOCUMENT		K	V	—	
37	意匠に係る物品の説明	意匠に係る物品の説明		EXPLANATION-OF-THE-DESIGN-ART		K	V	—	
38	意匠の説明	意匠の説明		EXPLANATION-OF-THE-DESIGN		K	V	—	
39	原本の説明	原本の説明		EXPLANATION-OF-ORIGINAL-DOCUMENT		K	V	—	
40	図面	図面グループ 図面		DRAWING-ARTICLE FIGURE-GROUP		—	—	—	
		タイトル イメージ	縦 横	TITLE IMAGE	HEIGHT WIDTH FILE-NAME FILE-ID ORIGINAL-FILE-NAME	K	V	—	
			縦 横 ファイル名 ファイルID 旧ファイル名			—	—	●	
41	意匠の特徴	意匠の特徴 段落		CHARACTERISTIC-OF-DESIGN PARAGRAPH		K	V	—	
		字上げ		SUP-SCRIPT		K	V	○	
		字下げ		SUB-SCRIPT		K	V	—	
		アンダライン		UNDER-LINE		K	V	—	
		横倍角		BAKAKU		K	V	—	
		説明図		EXPLANATORY-FIGURE-GROUP		—	—	—	
		段落		PARAGRAPH		K	V	●	
		字上げ		SUP-SCRIPT		K	V	—	
		字下げ		SUB-SCRIPT		K	V	—	
		アンダライン		UNDER-LINE		K	V	—	(順不同)
		横倍角		BAKAKU		K	V	—	
		イメージ	縦 横 ファイル名 ファイルID 旧ファイル名	IMAGE	HEIGHT WIDTH FILE-NAME FILE-ID ORIGINAL-FILE-NAME	—	—	●	

種別*1:分割出願、変更出願
種別*2:代理人、復代理人、指定代理人、法定代理人
種別*3:弁理士、弁護士
種別*4:早期審査対象出願、早期審査対象出願

タグの属性について (意匠公報)

- 1 タグの属性に定義するもの
 タグの属性に定義するものは以下の何れかの情報とする。

1) タグの意味を特定するもの
 そのタグ自体が持つ意味についての情報を定義する
 例. タグ<出願番号>の出願形態 など
 タグ<訂正内容>の一連番号 など

上位のタグの属性により下位のタグの意味をコントロールするような定義は行わない

- 2) イメージデータなどの外部データを指定するもの
 例. タグ<イメージ>のファイル名 など

2 タグの属性一覧

意匠公報

タグ名		属性名		設定される値		必須/任意	意味
英語名	日本語標準名称	属性名	日本語標準名称	英語名	日本語標準名称		
SPECIAL-APPLICATION-INDICATOR	特殊出願表示	KIND-OF-SPECIAL-APPLICATION	特殊出願種別	DIVISION	分割出願表示	任意	
DESIGN-LAW-SEC-4-2-APPLIED	意匠法第4条2項適用	DESIGN-LAW-SEC-4-2-FLAG	新規性喪失例外フラグ	CHANGE	変更出願表示	任意	
PART-DESIGN	部分意匠	PART-DESIGN-FLAG	部分意匠フラグ	TRUE	(新規性喪失例外でない)	任意	
PROXY	代理人	KIND-OF-ATTORNEY	代理人種別	FALSE	(部分意匠である)	任意	代理人の種別
ATTORNEY-RIGHT	代理人資格	KIND-OF-ATTORNEY-RIGHT	代理人資格種別	REPRESENTATIVE	代理人	任意	
ACCELERATED-EXAM-OBJ-APP	早期審査対象出願	KIND-OF-OBJECT-APPLICATION	対象出願種別	SUB-REPRESENTATIVE	復代理人	任意	
IMAGE	イメージ	HEIGHT	縦	LEGAL-REPRESENTATIVE	法定代理人	任意	
		WIDTH	横	DESIGNATED-REPRESENTATIVE	指定代理人	任意	
		FILE-NAME	ファイル名	PATENT-ATTORNEY	弁護士	任意	弁護士/弁護士の種別
		FILE-ID	ファイルID	ATTORNEY-AT-LAW	弁護士	任意	
		ORIGINAL-FILE-NAME	旧ファイル名	ACCELERATED-EXAM	早期審査対象出願	任意	早期審査の種別
				ACCELERATED-APPEAL-EXAM	早期審査対象出願	任意	
					縦の長さ(単位MM)	必須	紙出力時の縦の長さ
					横の長さ(単位MM)	必須	紙出力時の横の長さ
					イメージファイルのファイル名	必須	SGML文書と外部実体のリンク情報
					イメージファイルのファイルID	任意	マルチTIFFファイル中の個々を特定するIDが格納される
					元のシングルTIFFファイル名	任意	マルチTIFF化される前のシングルTIFFファイル名が格納される

(2) 意匠訂正公報

意匠訂正公報のタグ一覧表を次ページ以降に添付する。

意匠訂正公報（協議不成立意匠出願訂正公報を含む）タグ一覧

パターン1 見出しのみ

項目	日本語タグ名称	日本語属性名	タグ名	属性	桁数	必須項目	繰返し	備考
1	公報種別		KIND-OF-OFFICIAL-GAZETTE	K	V	●	—	
2	発行日		PUBLICATION-DATE	K	V	○	—	
3	意匠登録出願番号		DOCUMENT-NUMBER	K	V	○	—	どちらか
4	登録番号		REGISTRATION-NUMBER	K	V	○	—	必須
5	掲載公報発行日		GAZETTE-PUBLICATION-DATE	K	V	○	—	
6	年通号数		ANNUAL-SERIAL-NUMBER	K	V	○	—	
7	意匠分類		DESIGN-CLASSIFICATION	K	V	○	—	
8	出願番号		APPLICATION-NUMBER	K	V	○	—	
9	訂正の要旨		GIST-OF-CORRECTION	K	V	○	—	

パターン2 見出し+記事

項目	日本語タグ名称	日本語属性名	タグ名	属性	桁数	必須項目	繰返し	備考
1	公報種別		KIND-OF-OFFICIAL-GAZETTE	K	V	●	—	
2	発行日		PUBLICATION-DATE	K	V	○	—	
3	意匠登録出願番号		DOCUMENT-NUMBER	K	V	○	—	どちらか
4	登録番号		REGISTRATION-NUMBER	K	V	○	—	必須
5	掲載公報発行日		GAZETTE-PUBLICATION-DATE	K	V	○	—	
6	年通号数		ANNUAL-SERIAL-NUMBER	K	V	○	—	
7	意匠分類		DESIGN-CLASSIFICATION	K	V	○	—	
8	出願番号		APPLICATION-NUMBER	K	V	○	—	
9	訂正の要旨		GIST-OF-CORRECTION	K	V	○	—	
10	訂正の個所		POINT-OF-CORRECTION	K	V	○	—	
11	誤		ERROR	K	V	○	—	
12	正		RIGHT	K	V	○	—	

パターン3 見出し+全文

項目	日本語タグ名称	日本語属性名	タグ名	属性名	属性	桁数	必須項目	繰返し	備考
1	公報種別		KIND-OF-OFFICIAL-GAZETTE		K	V	●	—	
2	発行日		PUBLICATION-DATE		K	V	○	—	
3	意匠登録出願番号		DOCUMENT-NUMBER		K	V	○	—	どちらか
4	登録番号		REGISTRATION-NUMBER		K	V	○	—	必須
5	掲載公報発行日		GAZETTE-PUBLICATION-DATE		K	V	●	—	
6	年通号数		ANNUAL-SERIAL-NUMBER		K	V	●	—	
7	意匠分類		DESIGN-CLASSIFICATION		K	V	○	—	
8	出願番号		APPLICATION-NUMBER		K	V	●	—	
9	訂正の要旨		GIST-OF-CORRECTION		K	V	●	—	
10	公報全文	意匠公報の全文が入る			—	—	—	—	

パターン4 見出し+イメージ

項目	日本語タグ名称	日本語属性名	タグ名	属性名	属性	桁数	必須項目	繰返し	備考
1	公報種別		KIND-OF-OFFICIAL-GAZETTE		K	V	●	—	
2	発行日		PUBLICATION-DATE		K	V	○	—	
3	意匠登録出願番号		DOCUMENT-NUMBER		K	V	○	—	どちらか
4	登録番号		REGISTRATION-NUMBER		K	V	○	—	必須
5	掲載公報発行日		GAZETTE-PUBLICATION-DATE		K	V	●	—	
6	年通号数		ANNUAL-SERIAL-NUMBER		K	V	●	—	
7	意匠分類		DESIGN-CLASSIFICATION		K	V	○	—	
8	出願番号		APPLICATION-NUMBER		K	V	●	—	
9	訂正の要旨		GIST-OF-CORRECTION		K	V	●	—	
10	紙公報全文[イメージ]	縦 横 ファイル名 ファイルID 旧ファイル名	IMAGE	HEIGHT WIDTH FILE-NAME FILE-ID ORIGINAL-FILE-NAME	—	—	—	○	

タグの属性について (意匠訂正公報)

- 1 タグの属性に定義するものは以下の何れかの情報とする。
 タグの属性に定義するものは以下の何れかの情報とする。

1) タグの意味を特定するもの
 そのタグ自体が持つ意味についての情報を定義する
 例. タグ<出願番号>の出願形態
 タグ<訂正内容>の一連番号 など

上位のタグの属性により下位のタグの意味をコントロールするような定義は行わない

- 2) イメージデータなどの外部データを指定するもの
 例. タグ<イメージ>のファイル名 など

2 タグの属性一覧

意匠訂正公報

英語名	タグ名	日本語標準名称		属性名		設定される値		必須/任意	意味
		日本語標準名称	イメージ	属性名	日本語標準名	英語名	日本語標準名		
IMAGE		縦	HEIGHT	縦	縦の長さ(単位MM)	縦の長さ	紙出力時の縦の長さ	必須	紙出力時の縦の長さ
		横	WIDTH	横	横の長さ(単位MM)	横の長さ	紙出力時の横の長さ	必須	紙出力時の横の長さ
		ファイル名	FILE-NAME	ファイル名	イメージファイルのファイル名	イメージファイルのファイル名	SGML文書と外部実体のリンク情報	必須	SGML文書と外部実体のリンク情報
		ファイルID	FILE-ID	ファイルID	イメージファイルのファイルID	イメージファイルのファイルID	マルチTIFFファイル中の個々を特定するIDが格納される	任意	マルチTIFFファイル中の個々を特定するIDが格納される
		旧ファイル名	ORIGINAL-FILE-NAME	旧ファイル名	元のシンギュルTIFFファイル名	元のシンギュルTIFFファイル名	マルチTIFF化される前のシンギュルTIFFファイル名が格納される	任意	マルチTIFF化される前のシンギュルTIFFファイル名が格納される

1.3. SGML 宣言・DTD

(1) SGML 宣言を次ページ以降に記載する。

```

<!SGML "ISO 8879:1986"
CHARSET BASESET "ISO 646-1983//CHARSET
International Reference Version (IRV)//ESC 02/5 04/0"
DESCSET 0 9 UNUSED
9 2 9
11 2 UNUSED
13 1 13
14 18 UNUSED
32 95 32
127 1 UNUSED
BASESET "ISO Registration Number 87//CHARSET
JIS X 0208//ESC 02/6 04/0 ESC 02/4 02/9 04/2"
DESCSET 128 41249 UNUSED
41377 94 8481 -- 2121 --
41471 162 UNUSED
41633 14 8737 -- 2221 --
41647 11 UNUSED
41658 8 8762 -- 223a --
41666 8 UNUSED
41674 7 8778 -- 224a --
41681 11 UNUSED
41692 15 8796 -- 225c --
41707 7 UNUSED
41714 8 8818 -- 2272 --
41722 4 UNUSED
41726 1 8830 -- 227e --
41727 177 UNUSED
41904 10 9008 -- 2330 --
41914 7 UNUSED
41921 26 9025 -- 2341 --
41947 6 UNUSED
41953 26 9057 -- 2361 --
41979 166 UNUSED
42145 83 9249 -- 2421 --
42228 173 UNUSED
42401 86 9505 -- 2521 --
42487 170 UNUSED
42657 24 9761 -- 2621 --
42681 8 UNUSED
42689 24 9793 -- 2641 --
42713 200 UNUSED
42913 33 10017 -- 2721 --
42946 15 UNUSED
42961 33 10065 -- 2751 --
42994 175 UNUSED
43169 32 10273 -- 2821 --
43201 2016 UNUSED
45217 94 12321 -- 3021 --
45311 162 UNUSED
45473 94 12577 -- 3121 --
45567 162 UNUSED
45729 94 12833 -- 3221 --
45823 162 UNUSED
45985 94 13089 -- 3321 --
46079 162 UNUSED
46241 94 13345 -- 3421 --
46335 162 UNUSED
46497 94 13601 -- 3521 --
46591 162 UNUSED
46753 94 13857 -- 3621 --
46847 162 UNUSED
47009 94 14113 -- 3721 --
47103 162 UNUSED
47265 94 14369 -- 3821 --
47359 162 UNUSED
47521 94 14625 -- 3921 --
47615 162 UNUSED
47777 94 14881 -- 3a21 --
47871 162 UNUSED
48033 94 15137 -- 3b21 --
48127 162 UNUSED
48289 94 15393 -- 3c21 --

```

48383	162	UNUSED	
48545	94	15649	-- 3d21 --
48639	162	UNUSED	
48801	94	15905	-- 3e21 --
48895	162	UNUSED	
49057	94	16161	-- 3f21 --
49151	162	UNUSED	
49313	94	16417	-- 4021 --
49407	162	UNUSED	
49569	94	16673	-- 4121 --
49663	162	UNUSED	
49825	94	16929	-- 4221 --
49919	162	UNUSED	
50081	94	17185	-- 4321 --
50175	162	UNUSED	
50337	94	17441	-- 4421 --
50431	162	UNUSED	
50593	94	17697	-- 4521 --
50687	162	UNUSED	
50849	94	17953	-- 4621 --
50943	162	UNUSED	
51105	94	18209	-- 4721 --
51199	162	UNUSED	
51361	94	18465	-- 4821 --
51455	162	UNUSED	
51617	94	18721	-- 4921 --
51711	162	UNUSED	
51873	94	18977	-- 4a21 --
51967	162	UNUSED	
52129	94	19233	-- 4b21 --
52223	162	UNUSED	
52385	94	19489	-- 4c21 --
52479	162	UNUSED	
52641	94	19745	-- 4d21 --
52735	162	UNUSED	
52897	94	20001	-- 4e21 --
52991	162	UNUSED	
53153	51	20257	-- 4f21 --
53204	205	UNUSED	
53409	94	20513	-- 5021 --
53503	162	UNUSED	
53665	94	20769	-- 5121 --
53759	162	UNUSED	
53921	94	21025	-- 5221 --
54015	162	UNUSED	
54177	94	21281	-- 5321 --
54271	162	UNUSED	
54433	94	21537	-- 5421 --
54527	162	UNUSED	
54689	94	21793	-- 5521 --
54783	162	UNUSED	
54945	94	22049	-- 5621 --
55039	162	UNUSED	
55201	94	22305	-- 5721 --
55295	162	UNUSED	
55457	94	22561	-- 5821 --
55551	162	UNUSED	
55713	94	22817	-- 5921 --
55807	162	UNUSED	
55969	94	23073	-- 6a21 --
56063	162	UNUSED	
56225	94	23329	-- 5b21 --
56319	162	UNUSED	
56481	94	23585	-- 5c21 --
56575	162	UNUSED	
56737	94	23841	-- 5d21 --
56831	162	UNUSED	
56993	94	24097	-- 5e21 --
57087	162	UNUSED	
57249	94	24353	-- 5f21 --
57343	162	UNUSED	
57505	94	24609	-- 6021 --

57599	162	UNUSED	
57761	94	24865	-- 6121 --
57855	162	UNUSED	
58017	94	25121	-- 6221 --
58111	162	UNUSED	
58273	94	25377	-- 6321 --
58367	162	UNUSED	
58529	94	25633	-- 6421 --
58623	162	UNUSED	
58785	94	25889	-- 6521 --
58879	162	UNUSED	
59041	94	26145	-- 6621 --
59135	162	UNUSED	
59297	94	26401	-- 6721 --
59391	162	UNUSED	
59553	94	26657	-- 6821 --
59647	162	UNUSED	
59809	94	26913	-- 6921 --
59903	162	UNUSED	
60065	94	27169	-- 6a21 --
60159	162	UNUSED	
60321	94	27425	-- 6b21 --
60415	162	UNUSED	
60577	94	27681	-- 6c21 --
60671	162	UNUSED	
60833	94	27937	-- 6d21 --
60927	162	UNUSED	
61089	94	28193	-- 6e21 --
61183	162	UNUSED	
61345	94	28449	-- 6f21 --
61439	162	UNUSED	
61601	94	28705	-- 7021 --
61695	162	UNUSED	
61857	94	28961	-- 7121 --
61951	162	UNUSED	
62113	94	29217	-- 7221 --
62207	162	UNUSED	
62369	94	29473	-- 7321 --
62463	162	UNUSED	
62625	6	29731	-- 7421 --
62631	2905	UNUSED	

CAPACITY PUBLIC "ISO 8879-1986//CAPACITY Reference//EN"

SCOPE DOCUMENT

SYNTAX -- PUBLIC "ISO 8879:1986//SYNTAX Reference//EN" --

SHUNCHAR 0 1 2 3 4 5 6 7 8 9 10 11 12 13 14 15

16 17 18 19 20 21 22 23 24 25 26 27 28 29 30 31 127 255

BASESET

"ISO 646-1983//CHARSET International Reference Version (IRV)//ESC 2/5 4/0"

DESCSET 0 128 0

FUNCTION

RE 13

RS 10

SPACE 32

TAB SEPCHAR 9

NAMING

LCNMSTRT ""

UCNMSTRT ""

LCNMCHAR "-."

UCNMCHAR "-."

NAMECASE

GENERAL YES

ENTITY NO

DELIM

GENERAL SGMLREF

SHORTREF SGMLREF

NAMES SGMLREF

QUANTITY SGMLREF

ATTCNT 80

GRPCNT 200

GRPGTCNT 200

NAMELEN 64

LITLEN 4000

FEATURES	MINIMIZE	DATATAG	NO	OMITTAG	YES	RANK	NO	SHORTTAG	YES
	LINK	SIMPLE	NO	IMPLICIT	NO	EXPLICIT	NO		
	OTHER	CONCUR	NO	SUBDOC	NO	FORMAL	NO		
APPINFO	NONE								

>

(2) 意匠公報の DTD を次ページ以降に記載する。

<!ENTITY % PARACON "(#PCDATA | UNDER-LINE | SUB-SCRIPT | SUP-SCRIPT | BAIKAKU)+" >

<!ENTITY % SPECIAL PUBLIC
 "-//JAPANESE PATENT OFFICE//ENTITIES JPO Special Characters//EN" >

%SPECIAL:

<!--<Title>JPO Design Gazette

=====
 DTD Reference : JPO Design Gazette

DTD Level : 1

Rev Date : 20 AUG 2003

Highlights : None
 =====

The following set of declarations may be referred to
 using the public entity as follows:

<!DOCTYPE DES-GAZ PUBLIC

"-//JAPANESE PATENT OFFICE//DTD JPO Design Gazette//EN" []>-->

<!ELEMENT DES-GAZ -- (PUBLICATION-COUNTRY, PUBLICATION-DATE,
 KIND-OF-OFFICIAL-GAZETTE, DOCUMENT-NUMBER?, REGISTRATION-NUMBER?,
 REGISTRATION-DATE?, NAME-OF-ARTICLE?, PART-DESIGN?,
 RELATED-DESIGN-REGISTRATION-NUM?, PRINCIPAL-DESIGN-REG-NUM?,
 CONSERNED-DESIGN-REG-NUM?, DESIGN-CLASSIFICATION?, LOCARNO-CLASS?,
 D-TERM?, APPLICATION-NUMBER, FILING-DATE,
 SPECIAL-APPLICATION-INDICATION?, PARIS-PRIORITY-CLAIM-ARTICLE?,
 APPEAL-NUMBER?, APPEAL-DATE?, SPECIAL-WAY-OF-INDUSTRY-VITALITY?,
 CREATOR-GROUP?, RIGHT-HOLDER-GROUP?, APPLICANT-GROUP?,
 DESIGN-LAW-SEC-4-2-APPLIED?, LACK-OF-NOVELTY?,
 ACCELERATED-EXAM-OBJ-APP?, INDICATION-OF-READY?, EXAMINER-GROUP?,
 APPEAL-EXAMINER-GROUP?, CONSULTATION-GROUP?, REFERENCE-DOCUMENT?,
 EXPLANATION-OF-THE-DESIGN-ART?, EXPLANATION-OF-THE-DESIGN?,
 EXPLANATION-OF-ORIGINAL-DOCUMENT?, DRAWING-ARTICLE?,
 CHARACTERISTIC-OF-DESIGN?, EXPLANATORY-FIGURE-GROUP?) >

<!ELEMENT PUBLICATION-COUNTRY -- (#PCDATA) >

<!ELEMENT PUBLICATION-DATE -- (#PCDATA) >

<!ELEMENT KIND-OF-OFFICIAL-GAZETTE -- (#PCDATA) >

<!ELEMENT DOCUMENT-NUMBER -- (#PCDATA) >

<!ELEMENT REGISTRATION-NUMBER -- (#PCDATA) >

<!ELEMENT REGISTRATION-DATE -- (#PCDATA) >

<!ELEMENT NAME-OF-ARTICLE -- (#PCDATA) >

<!ELEMENT PART-DESIGN - 0 EMPTY >

<!ATTLIST PART-DESIGN

PART-DESIGN-FLAG (TRUE | FALSE) #IMPLIED >

<!ELEMENT RELATED-DESIGN-REGISTRATION-NUM -- (#PCDATA) >

<!ELEMENT PRINCIPAL-DESIGN-REG-NUM -- (#PCDATA) >

<!ELEMENT CONSERNED-DESIGN-REG-NUM -- (#PCDATA) >

<!ELEMENT DESIGN-CLASSIFICATION -- (#PCDATA) >

<!ELEMENT LOCARNO-CLASS -- (#PCDATA) >

<!ELEMENT D-TERM -- (#PCDATA) >

<!ELEMENT APPLICATION-NUMBER -- (#PCDATA) >

<!ELEMENT FILING-DATE -- (#PCDATA) >

<!ELEMENT SPECIAL-APPLICATION-INDICATION -- (#PCDATA) >

<!ATTLIST SPECIAL-APPLICATION-INDICATION

KIND-OF-SPECIAL-APPLICATION (DIVISION | CHANGE) #IMPLIED >

```

<!ELEMENT PARIS-PRIORITY-CLAIM-ARTICLE -- (PARIS-PRIORITY-GROUP+) >
<!ELEMENT APPEAL-NUMBER -- (#PCDATA) >
<!ELEMENT APPEAL-DATE -- (#PCDATA) >
<!ELEMENT SPECIAL-WAY-OF-INDUSTRY-VITALITY -- (#PCDATA) >
<!ELEMENT CREATOR-GROUP -- (CREATOR+) >
<!ELEMENT RIGHT-HOLDER-GROUP -- (RIGHT-HOLDER | PROXY)+ >
<!ELEMENT APPLICANT-GROUP -- (APPLICANT | PROXY)+ >
<!ELEMENT DESIGN-LAW-SEC-4-2-APPLIED -- (#PCDATA) >
<!ATTLIST DESIGN-LAW-SEC-4-2-APPLIED
    DESIGN-LAW-SEC-4-2-FLAG (TRUE | FALSE) #IMPLIED >
<!ELEMENT LACK-OF-NOVELTY -- (#PCDATA) >
<!ELEMENT ACCELERATED-EXAM-OBJ-APP - 0 EMPTY >
<!ATTLIST ACCELERATED-EXAM-OBJ-APP
    KIND-OF-OBJECT-APPLICATION (ACCELERATED-EXAM |
    ACCELERATED-APPEAL-EXAM) #IMPLIED >
<!ELEMENT INDICATION-OF-READY -- (#PCDATA) >
<!ELEMENT EXAMINER-GROUP -- (EXAMINER) >
<!ELEMENT APPEAL-EXAMINER-GROUP -- (APPEAL-EXAMINER-IN-CHIEF, APPEAL-EXAMINER+) >
<!ELEMENT CONSULTATION-GROUP -- (TEXT-CLAUSES, CONSULTATION+) >
<!ELEMENT REFERENCE-DOCUMENT -- (#PCDATA) >
<!ELEMENT EXPLANATION-OF-THE-DESIGN-ART -- (#PCDATA) >
<!ELEMENT EXPLANATION-OF-THE-DESIGN -- (#PCDATA) >
<!ELEMENT EXPLANATION-OF-ORIGINAL-DOCUMENT -- (#PCDATA) >
<!ELEMENT DRAWING-ARTICLE -- (FIGURE-GROUP+) >
<!ELEMENT CHARACTERISTIC-OF-DESIGN -- (PARAGRAPH+) >
<!ELEMENT EXPLANATORY-FIGURE-GROUP -- (PARAGRAPH | IMAGE)+ >
<!ELEMENT PARIS-PRIORITY-GROUP -- (APPLICATION-NUMBER?, FILING-DATE?, NATION?) >
<!ELEMENT CREATOR -- (NAME?, ADDRESS?) >
<!ELEMENT RIGHT-HOLDER -- (IDENTIFICATION-NUMBER?, NAME?, ORIGINAL-NAME?, ADDRESS?,
    ORIGINAL-ADDRESS?) >
<!ELEMENT PROXY -- (IDENTIFICATION-NUMBER?, ATTORNEY-RIGHT?, NAME?) >
<!ATTLIST PROXY
    KIND-OF-ATTORNEY (REPRESENTATIVE | SUB-REPRESENTATIVE |
    LEGAL-REPRESENTATIVE | DESIGNATED-REPRESENTATIVE) #REQUIRED >
<!ELEMENT APPLICANT -- (IDENTIFICATION-NUMBER?, NAME?, ADDRESS?) >
<!ELEMENT EXAMINER -- (NAME) >
<!ELEMENT APPEAL-EXAMINER-IN-CHIEF -- (OFFICIAL-TITLE?, NAME?) >
<!ELEMENT APPEAL-EXAMINER -- (OFFICIAL-TITLE?, NAME?) >
<!ELEMENT TEXT-CLAUSES -- (#PCDATA) >

```

```

<!ELEMENT CONSULTATION -- (APPLICANT-PART?, APPLICANT-GROUP?, CREATOR-PART?,
    CREATOR-GROUP?) >
<!ELEMENT FIGURE-GROUP -- (TITLE?, IMAGE?) >
<!ELEMENT PARAGRAPH -- %PARACON; >
<!ELEMENT IMAGE - O EMPTY >
<!ATTLIST IMAGE
    HEIGHT CDATA #REQUIRED
    WIDTH CDATA #REQUIRED
    FILE-NAME ENTITY #REQUIRED
    FILE-ID CDATA #IMPLIED
    ORIGINAL-FILE-NAME CDATA #IMPLIED >
<!ELEMENT NATION -- (#PCDATA) >
<!ELEMENT NAME -- (#PCDATA) >
<!ELEMENT ADDRESS -- (#PCDATA) >
<!ELEMENT IDENTIFICATION-NUMBER -- (#PCDATA) >
<!ELEMENT ORIGINAL-NAME -- (#PCDATA) >
<!ELEMENT ORIGINAL-ADDRESS -- (#PCDATA) >
<!ELEMENT ATTORNEY-RIGHT - O EMPTY >
<!ATTLIST ATTORNEY-RIGHT
    KIND-OF-ATTORNEY-RIGHT (PATENT-ATTORNEY | ATTORNEY-AT-LAW)
    #IMPLIED >
<!ELEMENT OFFICIAL-TITLE -- (#PCDATA) >
<!ELEMENT APPLICANT-PART -- (#PCDATA) >
<!ELEMENT CREATOR-PART -- (#PCDATA) >
<!ELEMENT TITLE -- (#PCDATA) >
<!ELEMENT UNDER-LINE -- %PARACON; -(UNDER-LINE) >
<!ELEMENT SUB-SCRIPT -- %PARACON; -(SUB-SCRIPT) >
<!ELEMENT SUP-SCRIPT -- %PARACON; -(SUP-SCRIPT) >
<!ELEMENT BAIKAKU -- %PARACON; -(BAIKAKU) >

```

(3) 意匠訂正公報のDTDを次ページ以降に記載する。

<!ENTITY % PARACON "(#PCDATA | UNDER-LINE | SUB-SCRIPT | SUP-SCRIPT | BAIKAKU)+" >

<!ENTITY % SPECIAL PUBLIC
"-//JAPANESE PATENT OFFICE//ENTITIES JPO Special Characters//EN" >

%SPECIAL:

<!--<Title>JPO Corrected Specification In Design Gazette

=====
DTD Reference : JPO Corrected Specification In Design Gazette

DTD Level : 1

Rev Date : 20 AUG 2003

Highlights : None
=====

The following set of declarations may be referred to
using the public entity as follows:

<!DOCTYPE COR-DES-GAZ PUBLIC

"-//JAPANESE PATENT OFFICE//DTD JPO Corrected Specification In Design Gazette//EN" []>-->

<!ELEMENT COR-DES-GAZ -- (KIND-OF-OFFICIAL-GAZETTE, PUBLICATION-DATE,
DOCUMENT-NUMBER?, REGISTRATION-NUMBER?, GAZETTE-PUBLICATION-DATE,
ANNUAL-SERIAL-NUMBER, DESIGN-CLASSIFICATION?, APPLICATION-NUMBER,
GIST-OF-CORRECTION, ((POINT-OF-CORRECTION?, ERROR?, RIGHT?) | DES-GAZ |
IMAGE+)?) >

<!ELEMENT KIND-OF-OFFICIAL-GAZETTE -- (#PCDATA) >

<!ELEMENT PUBLICATION-DATE -- (#PCDATA) >

<!ELEMENT DOCUMENT-NUMBER -- (#PCDATA) >

<!ELEMENT REGISTRATION-NUMBER -- (#PCDATA) >

<!ELEMENT GAZETTE-PUBLICATION-DATE -- (#PCDATA) >

<!ELEMENT ANNUAL-SERIAL-NUMBER -- (#PCDATA) >

<!ELEMENT DESIGN-CLASSIFICATION -- (#PCDATA) >

<!ELEMENT APPLICATION-NUMBER -- (#PCDATA) >

<!ELEMENT GIST-OF-CORRECTION -- (#PCDATA) >

<!ELEMENT POINT-OF-CORRECTION -- (#PCDATA) >

<!ELEMENT ERROR -- (#PCDATA) >

<!ELEMENT RIGHT -- (#PCDATA) >

<!--<Title>JPO Design Gazette

=====
DTD Reference : JPO Design Gazette

DTD Level : 1

Rev Date : 20 AUG 2003

Highlights : None
=====

The following set of declarations may be referred to
using the public entity as follows:

<!DOCTYPE DES-GAZ PUBLIC

"-//JAPANESE PATENT OFFICE//DTD JPO Design Gazette//EN" []>-->

<!ELEMENT DES-GAZ -- (PUBLICATION-COUNTRY, PUBLICATION-DATE,
KIND-OF-OFFICIAL-GAZETTE, DOCUMENT-NUMBER?, REGISTRATION-NUMBER?,
REGISTRATION-DATE?, NAME-OF-ARTICLE?, PART-DESIGN?,
RELATED-DESIGN-REGISTRATION-NUM?, PRINCIPAL-DESIGN-REG-NUM?,
CONCERNED-DESIGN-REG-NUM?, DESIGN-CLASSIFICATION?, LOCARNO-CLASS?,
D-TERM?, APPLICATION-NUMBER, FILING-DATE,
SPECIAL-APPLICATION-INDICATION?, PARIS-PRIORITY-CLAIM-ARTICLE?,
APPEAL-NUMBER?, APPEAL-DATE?, SPECIAL-WAY-OF-INDUSTRY-VITALITY?,
CREATOR-GROUP?, RIGHT-HOLDER-GROUP?, APPLICANT-GROUP?,
DESIGN-LAW-SEC-4-2-APPLIED?, LACK-OF-NOVELTY?,
ACCELERATED-EXAM-OBJ-APP?, INDICATION-OF-READY?, EXAMINER-GROUP?,
APPEAL-EXAMINER-GROUP?, CONSULTATION-GROUP?, REFERENCE-DOCUMENT?,
EXPLANATION-OF-THE-DESIGN-ART?, EXPLANATION-OF-THE-DESIGN?,
EXPLANATION-OF-ORIGINAL-DOCUMENT?, DRAWING-ARTICLE?,

```

CHARACTERISTIC-OF-DESIGN?, EXPLANATORY-FIGURE-GROUP?) >
<!ELEMENT IMAGE - 0 EMPTY >
<!ATTLIST IMAGE
    HEIGHT CDATA #REQUIRED
    WIDTH CDATA #REQUIRED
    FILE-NAME ENTITY #REQUIRED
    FILE-ID CDATA #IMPLIED
    ORIGINAL-FILE-NAME CDATA #IMPLIED >
<!ELEMENT PUBLICATION-COUNTRY - - (#PCDATA) >
<!ELEMENT REGISTRATION-DATE - - (#PCDATA) >
<!ELEMENT NAME-OF-ARTICLE - - (#PCDATA) >
<!ELEMENT PART-DESIGN - 0 EMPTY >
<!ATTLIST PART-DESIGN
    PART-DESIGN-FLAG (TRUE | FALSE) #IMPLIED >
<!ELEMENT RELATED-DESIGN-REGISTRATION-NUM - - (#PCDATA) >
<!ELEMENT PRINCIPAL-DESIGN-REG-NUM - - (#PCDATA) >
<!ELEMENT CONSERNED-DESIGN-REG-NUM - - (#PCDATA) >
<!ELEMENT LOCARNO-CLASS - - (#PCDATA) >
<!ELEMENT D-TERM - - (#PCDATA) >
<!ELEMENT FILING-DATE - - (#PCDATA) >
<!ELEMENT SPECIAL-APPLICATION-INDICATION - - (#PCDATA) >
<!ATTLIST SPECIAL-APPLICATION-INDICATION
    KIND-OF-SPECIAL-APPLICATION (DIVISION | CHANGE) #IMPLIED >
<!ELEMENT PARIS-PRIORITY-CLAIM-ARTICLE - - (PARIS-PRIORITY-GROUP+) >
<!ELEMENT APPEAL-NUMBER - - (#PCDATA) >
<!ELEMENT APPEAL-DATE - - (#PCDATA) >
<!ELEMENT SPECIAL-WAY-OF-INDUSTRY-VITALITY - - (#PCDATA) >
<!ELEMENT CREATOR-GROUP - - (CREATOR+) >
<!ELEMENT RIGHT-HOLDER-GROUP - - (RIGHT-HOLDER | PROXY)+ >
<!ELEMENT APPLICANT-GROUP - - (APPLICANT | PROXY)+ >
<!ELEMENT DESIGN-LAW-SEC-4-2-APPLIED - - (#PCDATA) >
<!ATTLIST DESIGN-LAW-SEC-4-2-APPLIED
    DESIGN-LAW-SEC-4-2-FLAG (TRUE | FALSE) #IMPLIED >
<!ELEMENT LACK-OF-NOVELTY - - (#PCDATA) >
<!ELEMENT ACCELERATED-EXAM-OBJ-APP - 0 EMPTY >
<!ATTLIST ACCELERATED-EXAM-OBJ-APP
    KIND-OF-OBJECT-APPLICATION (ACCELERATED-EXAM |
    ACCELERATED-APPEAL-EXAM) #IMPLIED >
<!ELEMENT INDICATION-OF-READY - - (#PCDATA) >
<!ELEMENT EXAMINER-GROUP - - (EXAMINER) >
<!ELEMENT APPEAL-EXAMINER-GROUP - - (APPEAL-EXAMINER-IN-CHIEF, APPEAL-EXAMINER+) >

```

```

<!ELEMENT CONSULTATION-GROUP -- (TEXT-CLAUSES, CONSULTATION+) >
<!ELEMENT REFERENCE-DOCUMENT -- (#PCDATA) >
<!ELEMENT EXPLANATION-OF-THE-DESIGN-ART -- (#PCDATA) >
<!ELEMENT EXPLANATION-OF-THE-DESIGN -- (#PCDATA) >
<!ELEMENT EXPLANATION-OF-ORIGINAL-DOCUMENT -- (#PCDATA) >
<!ELEMENT DRAWING-ARTICLE -- (FIGURE-GROUP+) >
<!ELEMENT CHARACTERISTIC-OF-DESIGN -- (PARAGRAPH+) >
<!ELEMENT EXPLANATORY-FIGURE-GROUP -- (PARAGRAPH | IMAGE)+ >
<!ELEMENT PARIS-PRIORITY-GROUP -- (APPLICATION-NUMBER?, FILING-DATE?, NATION?) >
<!ELEMENT CREATOR -- (NAME?, ADDRESS?) >
<!ELEMENT RIGHT-HOLDER -- (IDENTIFICATION-NUMBER?, NAME?, ORIGINAL-NAME?, ADDRESS?,
    ORIGINAL-ADDRESS?) >
<!ELEMENT PROXY -- (IDENTIFICATION-NUMBER?, ATTORNEY-RIGHT?, NAME?) >
<!ATTLIST PROXY
    KIND-OF-ATTORNEY (REPRESENTATIVE | SUB-REPRESENTATIVE |
        LEGAL-REPRESENTATIVE | DESIGNATED-REPRESENTATIVE) #REQUIRED >
<!ELEMENT APPLICANT -- (IDENTIFICATION-NUMBER?, NAME?, ADDRESS?) >
<!ELEMENT EXAMINER -- (NAME) >
<!ELEMENT APPEAL-EXAMINER-IN-CHIEF -- (OFFICIAL-TITLE?, NAME?) >
<!ELEMENT APPEAL-EXAMINER -- (OFFICIAL-TITLE?, NAME?) >
<!ELEMENT TEXT-CLAUSES -- (#PCDATA) >
<!ELEMENT CONSULTATION -- (APPLICANT-PART?, APPLICANT-GROUP?, CREATOR-PART?,
    CREATOR-GROUP?) >
<!ELEMENT FIGURE-GROUP -- (TITLE?, IMAGE?) >
<!ELEMENT PARAGRAPH -- %PARAON; >
<!ELEMENT NATION -- (#PCDATA) >
<!ELEMENT NAME -- (#PCDATA) >
<!ELEMENT ADDRESS -- (#PCDATA) >
<!ELEMENT IDENTIFICATION-NUMBER -- (#PCDATA) >
<!ELEMENT ORIGINAL-NAME -- (#PCDATA) >
<!ELEMENT ORIGINAL-ADDRESS -- (#PCDATA) >
<!ELEMENT ATTORNEY-RIGHT - 0 EMPTY >
<!ATTLIST ATTORNEY-RIGHT
    KIND-OF-ATTORNEY-RIGHT (PATENT-ATTORNEY | ATTORNEY-AT-LAW)
    #IMPLIED >
<!ELEMENT OFFICIAL-TITLE -- (#PCDATA) >
<!ELEMENT APPLICANT-PART -- (#PCDATA) >
<!ELEMENT CREATOR-PART -- (#PCDATA) >
<!ELEMENT TITLE -- (#PCDATA) >

```

```
<!ELEMENT UNDER-LINE -- %PARACON; -(UNDER-LINE) >  
<!ELEMENT SUB-SCRIPT -- %PARACON; -(SUB-SCRIPT) >  
<!ELEMENT SUP-SCRIPT -- %PARACON; -(SUP-SCRIPT) >  
<!ELEMENT BAIKAKU -- %PARACON; -(BAIKAKU) >
```

1.4. 表示例・文書例

1 表示例

- 意匠公報
- 意匠公報(協議成立)
- 意匠公報(秘密意匠)
- 意匠訂正公報
(見出しのみ、見出し+記事、見出し+全文公報、見出し+イメージ)
- 協議不成立意匠出願公報
- 協議不成立意匠出願訂正公報
(見出しのみ、見出し+記事、見出し+全文公報)

2 文書例

- 意匠公報
- 意匠公報(協議成立)
- 意匠公報(秘密意匠)
- 意匠訂正公報
(見出しのみ、見出し+記事、見出し+全文公報、見出し+イメージ)
- 協議不成立意匠出願公報
- 協議不成立意匠出願訂正公報
(見出しのみ、見出し+記事、見出し+全文公報)

1.1 意匠公報

| | 10 | 20 | 30 | 40 | 50 |
|----|---|----|----|----|----|
| | (19) 【発行国】日本国特許庁 (JP) | | | | |
| | (45) 【発行日】平成20年6月22日 (2008. 6. 22) | | | | |
| | (12) 【公報種別】意匠公報 (S) | | | | |
| | (11) 【登録番号】意匠登録第99999999号 (D99999999) | | | | |
| | (24) 【登録日】平成20年5月11日 (2008. 5. 11) | | | | |
| | (54) 【意匠に係る物品】テレビゲーム | | | | |
| | 【関連意匠の意匠登録番号】意匠登録第88888888号 (D88888888)、意匠登録第88888889号 (D88888889) | | | | |
| | (52) 【意匠分類】F2-1150W | | | | |
| 10 | (51) 【国際意匠分類 (参考)】02-01、02-07 | | | | |
| | 【Dターム】A1-150A、A1-150AA、A1-150AB、A1-150B | | | | |
| | (21) 【出願番号】意願2006-123456 (D2006-123456) | | | | |
| | (22) 【出願日】平成18年6月4日 (2006. 6. 4) | | | | |
| | (31) 【優先権主張番号】99999999. 9 | | | | |
| | (32) 【優先日】平成17年9月22日 (2005. 9. 22) | | | | |
| | (33) 【優先権主張国又は機関】米国 (US) | | | | |
| | 【審判番号】不服2006-12345 (D2006-12345/J1) | | | | |
| | 【審判請求日】平成18年12月1日 (2006. 12. 1) | | | | |
| 20 | 【産業再生法】(出願人による申告) 国等の委託研究の成果に係る意匠登録出願 (〇〇省の外郭団体である△△△△による「XXXXXX」に関する委託研究であって、産業活力再生特別措置法第30条の適用を受けるもの) | | | | |
| | (72) 【創作者】 | | | | |
| | 【氏名】意匠 太郎 | | | | |
| | 【住所又は居所】東京都港区虎ノ門1-2-3 | | | | |
| | (72) 【創作者】 | | | | |
| | 【氏名】意匠 次郎 | | | | |
| | 【住所又は居所】東京都港区虎ノ門1-2-3 | | | | |
| | (73) 【意匠権者】 | | | | |
| | 【識別番号】598765432 | | | | |
| | 【氏名又は名称】ハイデルベルガー シャフト | | | | |
| 30 | 【氏名又は名称原語表記】HEIDELBERGER SCHAFT | | | | |
| | 【住所又は居所】ドイツ連邦共和国 ハイデルベルク 51-11 | | | | |
| | 【住所又は居所原語表記】German Heidelberg 51-11 | | | | |
| | (74) 【代理人】 | | | | |
| | 【識別番号】100999999 | | | | |
| | 【弁理士】 | | | | |
| | 【氏名又は名称】代理 太郎 | | | | |
| | 【新規性喪失の例外の表示】意匠法第4条第2項の適用申請が有りました。 | | | | |
| | 【早期審理対象出願】 | | | | |
| | 【審判長】【特許庁審判官】特許 一郎 | | | | |
| 40 | 【特許庁審判官】特許 二郎 | | | | |
| | 【特許庁審判官】特許 三郎 | | | | |
| | (56) 【参考文献】意登 1234567 意登 246810 | | | | |
| | (55) 【意匠の説明】背面図は正面図と同一にあらわれる。 | | | | |
| | 【原本の説明】この意匠は図面代用見本又はひな形によって現されたものであるから細部及び色彩については原本を参照して下さい。 | | | | |
| 50 | | | | | |

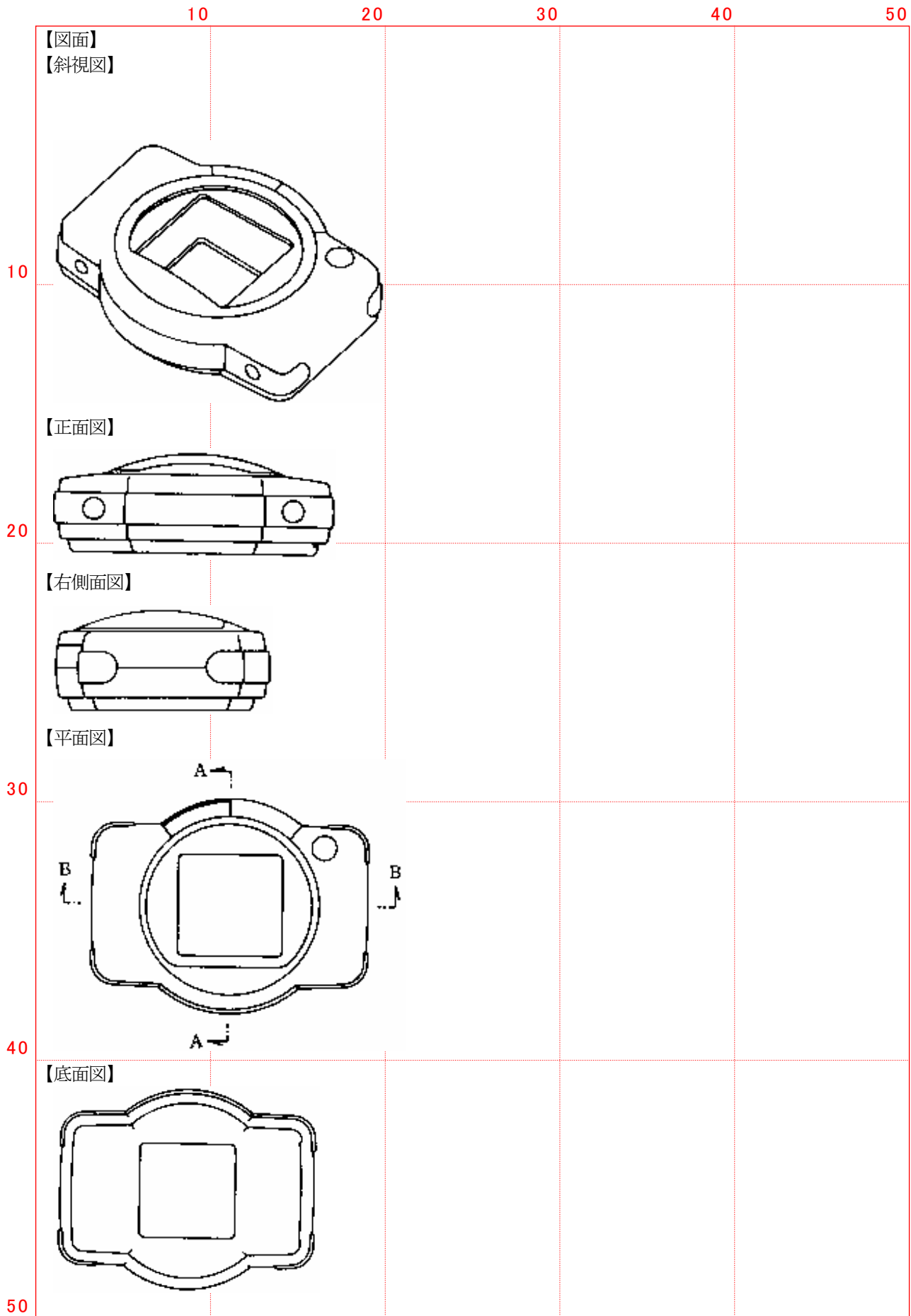

1.2 意匠公報(協議成立)

| | 10 | 20 | 30 | 40 | 50 | | | | |
|----|--|-------------------------------------|---|--|-------------------------------------|---|---|--------------------------------|---|
| | (19) 【発行国】 日本国特許庁 (JP) | (45) 【発行日】 平成20年6月22日 (2008. 6. 22) | (12) 【公報種別】 意匠公報 (S) | (11) 【登録番号】 意匠登録第77777777号 (D77777777) | (24) 【登録日】 平成20年5月11日 (2008. 5. 11) | (54) 【意匠に係る物品】 テレビゲーム | (52) 【意匠分類】 G3-900 | (51) 【国際意匠分類 (参考)】 02-01、02-07 | 【Dターム】 G3-900A、G3-900BA |
| 10 | (21) 【出願番号】 意願2006-123456 (D2006-123456) | (22) 【出願日】 平成18年6月4日 (2006. 6. 4) | (62) 【分割の表示】 意願2006-111111 (D2006-111111) の分割 | (72) 【創作者】 | 【氏名】 意匠 一郎 | 【住所又は居所】 東京都港区虎ノ門1-2-3 | (72) 【創作者】 | 【氏名】 意匠 二郎 | 【住所又は居所】 東京都港区虎ノ門1-2-3 |
| 20 | (73) 【意匠権者】 | 【識別番号】 598765432 | 【氏名又は名称】 意匠 太郎 | 【住所又は居所】 東京都港区虎ノ門1-2-3 | (74) 【代理人】 | 【識別番号】 100123456 | 【弁理士】 | 【氏名又は名称】 代理 太郎 | 【早期審査対象出願】 |
| 30 | 【権利譲渡・実施許諾の表示】 意匠権者において、権利譲渡の用意があります。 | 【審査官】 審査 太郎 | 【協議】 | 【条文条項】 この出願については、以下の出願人と意匠法第9条第5項の規定による協議が成立しました。
協議により定めた一の意匠登録出願人以外の出願人 | 【出願人】 | 【氏名又は名称】 出願人 太郎 | 【住所又は居所】 東京都港区虎ノ門3-2-1 | 【出願人】 | 【氏名又は名称】 出願人 次郎 |
| 40 | 【住所又は居所】 東京都港区虎ノ門3-2-1 | 上記の出願人の出願に係る意匠の創作者 | 【創作者】 | 【氏名】 創作 三郎 | 【住所又は居所】 東京都千代田区霞が関1-1-1 | (56) 【参考文献】 カタログ有り 意登 1234567 意登 246810 | (55) 【意匠に係る物品の説明】 本物品は、非常に軽量にかたどられた携帯テレビゲームである。 | (55) 【意匠の説明】 背面図は正面図と同一にあらわれる。 | 【原本の説明】 この意匠は図面代用見本又はひな形によって現されたものであるから細部及び色彩については原本を参照して下さい。 |
| 50 | | | | | | | | | |

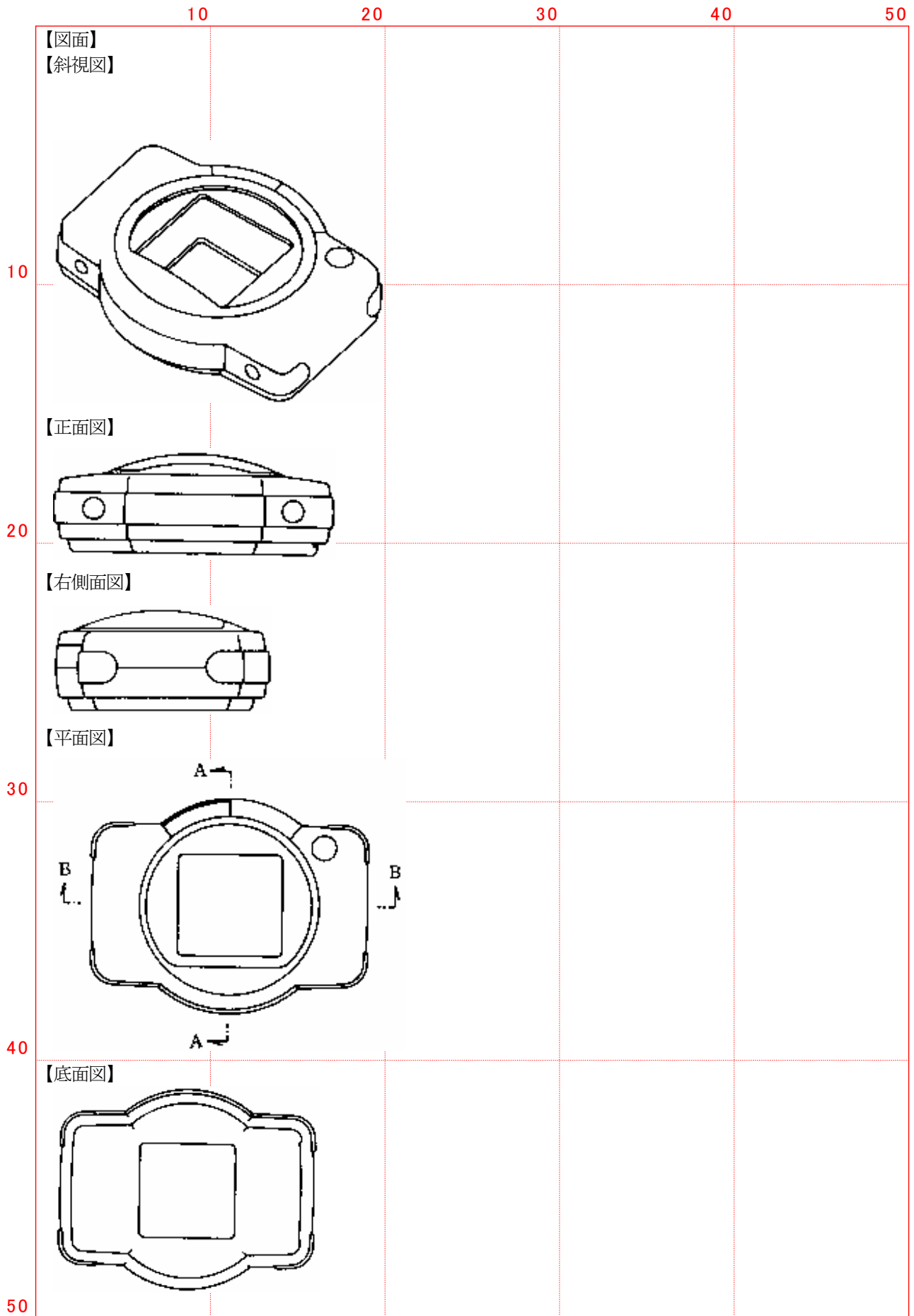

1.3 意匠公報(秘密意匠)

| | 10 | 20 | 30 | 40 | 50 |
|----|---|----|----|----|----|
| | (19) 【発行国】日本国特許庁 (JP) | | | | |
| | (45) 【発行日】平成20年6月22日 (2008. 6. 22) | | | | |
| | (12) 【公報種別】意匠公報 (S) | | | | |
| | (11) 【登録番号】意匠登録第99999999号 (D99999999) | | | | |
| | (24) 【登録日】平成20年5月11日 (2008. 5. 11) | | | | |
| | (21) 【出願番号】意願2006-123456 (D2006-123456) | | | | |
| | (22) 【出願日】平成18年6月4日 (2006. 6. 4) | | | | |
| | (32) 【優先日】平成17年9月22日 (2005. 9. 22) | | | | |
| | (73) 【意匠権者】 | | | | |
| 10 | 【識別番号】598765432 | | | | |
| | 【氏名又は名称】意匠 太郎 | | | | |
| | 【住所又は居所】東京都港区虎ノ門1-2-3 | | | | |
| | (74) 【代理人】 | | | | |
| | 【識別番号】100999999 | | | | |
| | 【弁理士】 | | | | |
| | 【氏名又は名称】代理 太郎 | | | | |
| | 【早期審査対象出願】 | | | | |
| | 【審査官】審査 太郎 | | | | |
| 20 | | | | | |
| 30 | | | | | |
| 40 | | | | | |
| 50 | | | | | |

1.4 意匠訂正公報(見出しのみ)

| | | | | | |
|----|---|----|----|----|----|
| | 10 | 20 | 30 | 40 | 50 |
| 10 | 【公報種別】 意匠公報の訂正
【発行日】 平成20年6月22日(2008. 6. 22)
【登録番号】 意匠登録第1234567号(D1234567)
【掲載公報発行日】 平成16年10月10日(2004. 10. 10)
【年通号数】 意匠公報16(2004)-100
【意匠分類】 A1-1234BCD
【出願番号】 意願2003-123456(D2003-123456)
【訂正の要旨】 上記公報は誤りにつき、これを取り消す。 | | | | |
| 20 | | | | | |
| 30 | | | | | |
| 40 | | | | | |
| 50 | | | | | |

1.5 意匠訂正公報(見出し+記事)

| | 10 | 20 | 30 | 40 | 50 |
|----|---|----|----|----|----|
| 10 | <p>【公報種別】 意匠公報の訂正</p> <p>【発行日】 平成20年6月22日 (2008. 6. 22)</p> <p>【登録番号】 意匠登録第1234567号 (D1234567)</p> <p>【掲載公報発行日】 平成16年10月10日 (2004. 10. 10)</p> <p>【年通号数】 意匠公報16 (2004) -100</p> <p>【意匠分類】 A1-1234BCD</p> <p>【出願番号】 意願2003-123456 (D2003-123456)</p> <p>【訂正の要旨】 下記のとおり訂正する。</p> <p>【訂正の個所】 意匠に係る物品</p> | | | | |
| | <p>【誤】 電動ミシン</p> <p>【正】 ミシン</p> | | | | |
| 20 | | | | | |
| 30 | | | | | |
| 40 | | | | | |
| 50 | | | | | |



1.6 意匠訂正公報(見出し+全文公報)

| | 10 | 20 | 30 | 40 | 50 |
|----|---|----|----|----|----|
| | | | | | |
| 10 | <p>【公報種別】意匠公報の訂正
 【発行日】平成20年6月22日(2008. 6. 22)
 【登録番号】意匠登録第1234567号(D1234567)
 【掲載公報発行日】平成16年10月10日(2004. 10. 10)
 【年通号数】意匠公報16(2004)-100
 【意匠分類】A1-1234BCD
 【出願番号】意願2001-123456(D2001-123456)
 【訂正の要旨】正面図に誤りがあったので、下記のとおり全文を訂正する。
 (19) 【発行国】日本国特許庁(JP)
 (45) 【発行日】平成16年10月10日(2004. 10. 10)</p> | | | | |
| 20 | <p>(12) 【公報種別】意匠公報(S)
 (11) 【登録番号】意匠登録第1234567号(D1234567)
 (24) 【登録日】平成16年9月12日(2004. 9. 12)
 (54) 【意匠に係る物品】テレビゲーム
 【部分意匠】
 【関連意匠の意匠登録番号】意匠登録第1234567号(D1234567)、意匠登録第1234568号(D1234568)、意匠登録第1234569(D1234569)
 (52) 【意匠分類】A1-1234BCD
 (51) 【国際意匠分類(参考)】01-02、03-10、10-02
 【Dターム】AAABB10、AAACC11、AAABB12、AAACC13、AAADD14、AAB</p> | | | | |
| 30 | <p>CC15
 (21) 【出願番号】意願2001-123456(D2001-123456)
 (22) 【出願日】平成13年1月14日(2001. 1. 14)
 (62) 【分割の表示】意願2001-111111(D2001-111111)の分割
 (31) 【優先権主張番号】99999999
 (32) 【優先日】平成12年9月10日(2000. 9. 10)
 (33) 【優先権主張国又は機関】米国(US)
 【審判番号】不服2001-12345(D2001-12345/J1)
 【審判請求日】平成13年1月10日(2001. 1. 10)
 (72) 【創作者】</p> | | | | |
| 40 | <p>【氏名】意匠 太郎
 【住所又は居所】東京都千代田区霞が関3丁目4番3号 特許株式会社内
 (73) 【意匠権者】
 【識別番号】300111222
 【氏名又は名称】特許株式会社
 【住所又は居所】東京都千代田区霞が関3丁目4番3号
 (74) 【復代理人】
 【識別番号】100111222
 【弁理士】</p> | | | | |
| 50 | <p>【氏名又は名称】代理 太郎
 (74) 【代理人】
 【識別番号】100111111
 【弁理士】
 【氏名又は名称】代理 次郎
 (74) 【代理人】
 【識別番号】230111222
 【弁護士】
 【氏名又は名称】代理 三郎
 【意匠法第4条第2項適用】この意匠は、新規性喪失の例外規定が適用されました。
 【早期審理対象出願】</p> | | | | |

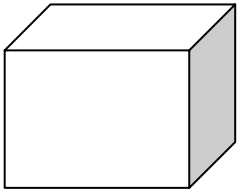
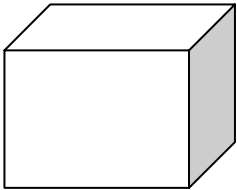
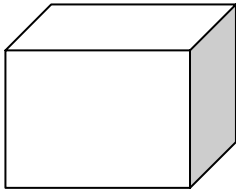
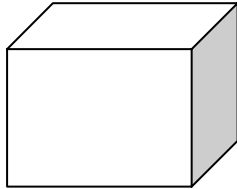
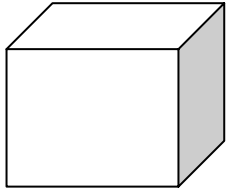
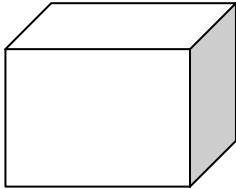
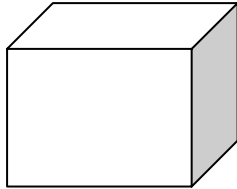
1.7 意匠訂正公報(見出し+イメージ)

| | | | | |
|--|---|---|---|----------------|
| 10 | 20 | 30 | 40 | 50 |
| <p>【公報種別】意匠公報の訂正
 【発行日】平成20年6月22日(2008. 6. 22)
 【登録番号】意匠登録第3368763号
 【掲載公報発行日】平成11年11月21日(1999. 11. 21)
 【年通号数】意匠公報11(1999)-365
 【意匠分類】A1-1234BCD
 【出願番号】意願平11-10704
 【訂正の要旨】正面図に誤りがあったので、下記のとおり全文を訂正する。</p> | | | | |
| 10 | (19) 日本国特許庁 | | | (11) 登録意匠番号 |
| (45) 平成11年(1999)11月21日発行 | (12) 意匠公報(S) | | | 3368763 |
| | | | | (52) K5-2300 A |
| | (21) 意願 平11-10704 | (22) 出願 平11(1999) 3月16日 | | |
| | | (24) 登録 平11(1999) 8月16日 | | |
| | 部分意匠 | | | |
| | (72) 創作者 創作 太郎 | 東京都千代田区霞が関3-4-3 特許株式会社内 | | |
| | (72) 創作者 創作 次郎 | 東京都千代田区霞が関3-4-3 特許株式会社内 | | |
| | (73) 意匠権者 特許株式会社 | 東京都千代田区霞が関3-4-3 | | |
| 20 | (74) 代理人 弁理士 代理 一郎 | 外2名 | | |
| | 審査官 審査 三郎 | | | |
| | 早期審査対象出願 | | | |
| | (意匠権者において、権利譲渡または実施許諾の用意がある。) | | | |
| | (54) 意匠に係る物品 ミシン | | | |
| | (51) 国際意匠分類(参考) 02-01, 02-07, 24-04 | | | |
| | (55) 説明 本物品は各区画内に作業台等を設置して使用されるものである。 | | | |
| | この意匠は図面代用写真によって表されたものであるから細部については原本を参照されたい。 | | | |
| | (56) 参考文献 カタログ有り | | | |
| 30 | 関連意匠の意匠登録番号 3368762, 3368764, 3368765, 3368766
3368770, 3368771, 3368772 | | | |
| | 斜視図 | 正面図 | 背面図 | |
| |  |  |  | |
| 40 | 平面図 | 左側面図 | 右側面図 | |
| |  |  |  | |
| 50 | 底面図 | | | |
| |  | | | |

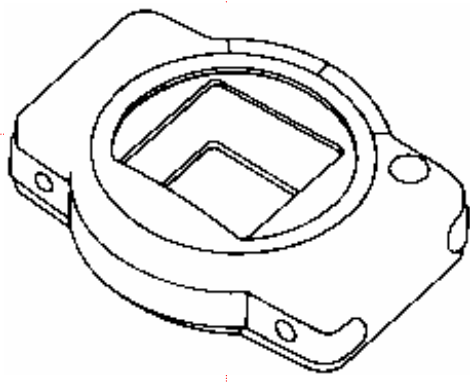
1.8 協議不成立意匠出願公報

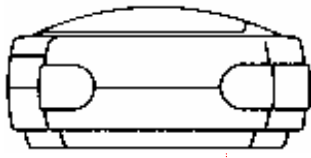
| | 10 | 20 | 30 | 40 | 50 |
|----|---|----|----|----|----|
| | (19) 【発行国】日本国特許庁 (JP) | | | | |
| | (44) 【発行日】平成20年6月22日 (2008. 6. 22) | | | | |
| | (12) 【公報種別】協議不成立意匠出願公報 | | | | |
| | (11) 【意匠登録出願番号】意願2006-123456 (D2006-123456) | | | | |
| | (54) 【意匠に係る物品】テレビゲーム | | | | |
| | (52) 【意匠分類】F2-11500 | | | | |
| | (51) 【国際意匠分類 (参考)】02-01、02-07 | | | | |
| | (21) 【出願番号】意願2006-123457 (D2006-123457) | | | | |
| | (22) 【出願日】平成18年6月4日 (2006. 6. 4) | | | | |
| 10 | (31) 【優先権主張番号】99999999. 9 | | | | |
| | (32) 【優先日】平成17年9月22日 (2005. 9. 22) | | | | |
| | (33) 【優先権主張国又は機関】米国 (US) | | | | |
| | (72) 【創作者】 | | | | |
| | 【氏名】意匠 太郎 | | | | |
| | 【住所又は居所】東京都港区虎ノ門1-2-3 | | | | |
| | (71) 【出願人】 | | | | |
| | 【識別番号】390000234 | | | | |
| | 【氏名又は名称】商標 太郎 | | | | |
| | 【住所又は居所】東京都千代田区霞が関3-3-3 | | | | |
| 20 | (74) 【代理人】 | | | | |
| | 【識別番号】100001234 | | | | |
| | 【弁理士】 | | | | |
| | 【氏名又は名称】代理 太郎 | | | | |
| | (55) 【意匠の説明】背面図は正面図と同一にあらわれる。 | | | | |
| | 【図面】 | | | | |
| | 【斜視図】 | | | | |
| 30 |  | | | | |
| | 【正面図】 | | | | |
| 40 |  | | | | |
| | 【側面図】 | | | | |
| 50 |  | | | | |

(協議不成立意匠出願公報続き)

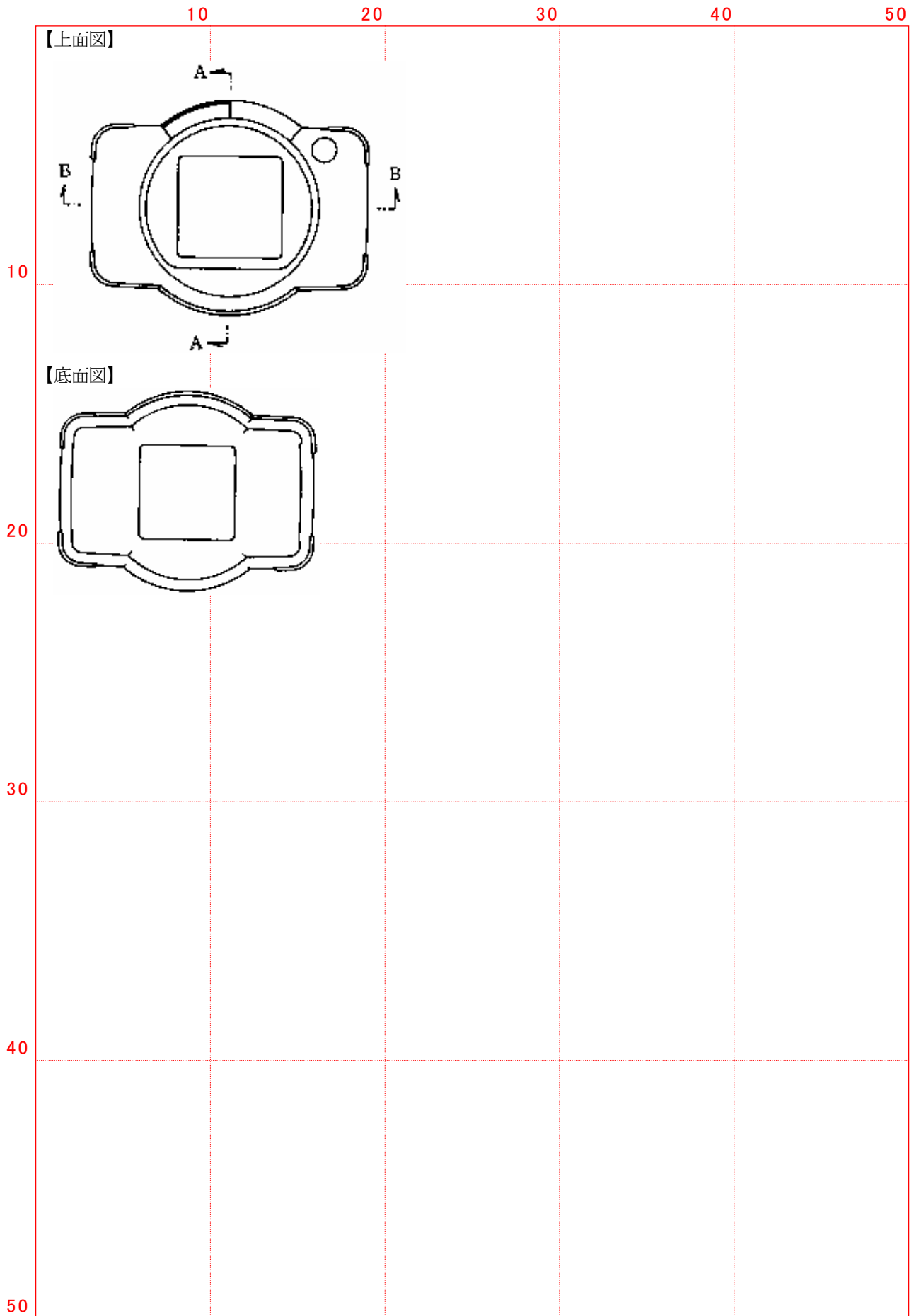

1.9 協議不成立意匠出願訂正公報(見出しのみ)

| | 10 | 20 | 30 | 40 | 50 |
|----|---|----|----|----|----|
| 10 | <p>【公報種別】 協議不成立意匠出願公報の訂正
 【発行日】 平成20年6月22日 (2008. 6. 22)
 【意匠登録出願番号】 意願2003-123456 (D2003-123456)
 【掲載公報発行日】 平成16年10月10日 (2004. 10. 10)
 【年通号数】 意匠公報16 (2004) -100
 【意匠分類】 A1-1234BCD
 【出願番号】 意願2003-123456 (D2003-123456)
 【訂正の要旨】 上記公報は誤りにつき、これを取り消す。</p> | | | | |
| 20 | | | | | |
| 30 | | | | | |
| 40 | | | | | |
| 50 | | | | | |

1. 10 協議不成立意匠出願訂正公報(見出し+記事)

| | | | | | |
|----|--|----|----|----|----|
| | 10 | 20 | 30 | 40 | 50 |
| 10 | <p>【公報種別】 協議不成立意匠出願公報の訂正</p> <p>【発行日】 平成20年6月22日 (2008. 6. 22)</p> <p>【意匠登録出願番号】 意願2003-123456 (D2003-123456)</p> <p>【掲載公報発行日】 平成16年10月10日 (2004. 10. 10)</p> <p>【年通号数】 意匠公報16 (2004) -100</p> <p>【意匠分類】 A1-1234BCD</p> <p>【出願番号】 意願2003-123456 (D2003-123456)</p> <p>【訂正の要旨】 下記のとおり訂正する。</p> <p>【訂正の個所】 意匠に係る物品</p> <p>【誤】 電動ミシン</p> <p>【正】 ミシン</p> | | | | |
| 20 | | | | | |
| 30 | | | | | |
| 40 | | | | | |
| 50 | | | | | |

1. 11 協議不成立意匠出願訂正公報(見出し+全文公報)

| | 10 | 20 | 30 | 40 | 50 |
|----|--|----|----|----|----|
| 10 | <p>【公報種別】協議不成立意匠出願公報の訂正
 【発行日】平成20年6月22日(2008. 6. 22)
 【意匠登録出願番号】意願2003-123456(D2003-123456)
 【掲載公報発行日】平成16年10月10日(2004. 10. 10)
 【年通号数】意匠公報16(2004)-100
 【意匠分類】A1-1234BCD
 【出願番号】意願2003-123456(D2003-123456)
 【訂正の要旨】正面図に誤りがあったので、下記のとおり全文を訂正する。
 (19) 【発行国】日本国特許庁(JP)
 (45) 【発行日】平成16年10月10日(2004. 10. 10)</p> | | | | |
| 20 | <p>(12) 【公報種別】協議不成立意匠出願公報
 (11) 【意匠登録出願番号】意願2003-123456(D2003-123456)
 (54) 【意匠に係る物品】テレビゲーム
 【部分意匠】
 (52) 【意匠分類】A1-1234BCD
 (51) 【国際意匠分類(参考)】01-02、03-10、10-02
 (21) 【出願番号】意願2003-123457(D2003-123457)
 (22) 【出願日】平成15年1月12日(2003. 1. 12)
 (62) 【変更の表示】意願2003-111111(D2003-111111)の分割
 (31) 【優先権主張番号】99999999
 (32) 【優先日】平成14年9月10日(2002. 9. 10)
 (33) 【優先権主張国又は機関】米国(US)
 (72) 【創作者】
 【氏名】意匠 太郎
 【住所又は居所】東京都千代田区霞が関3丁目4番3号 特許株式会社内
 (71) 【出願人】
 【識別番号】300111222
 【氏名又は名称】特許株式会社
 【住所又は居所】東京都千代田区霞が関3丁目4番3号
 (74) 【復代理人】
 【識別番号】100999999
 【弁理士】
 【氏名又は名称】代理 太郎
 (74) 【代理人】
 【識別番号】100888888
 【弁理士】
 【氏名又は名称】代理 次郎
 【意匠法第4条第2項適用】この意匠は、新規性喪失の例外規定が適用されました。
 【早期審査対象出願】
 【審査官】審査 太郎</p> | | | | |
| 30 | | | | | |
| 40 | | | | | |
| 50 | | | | | |

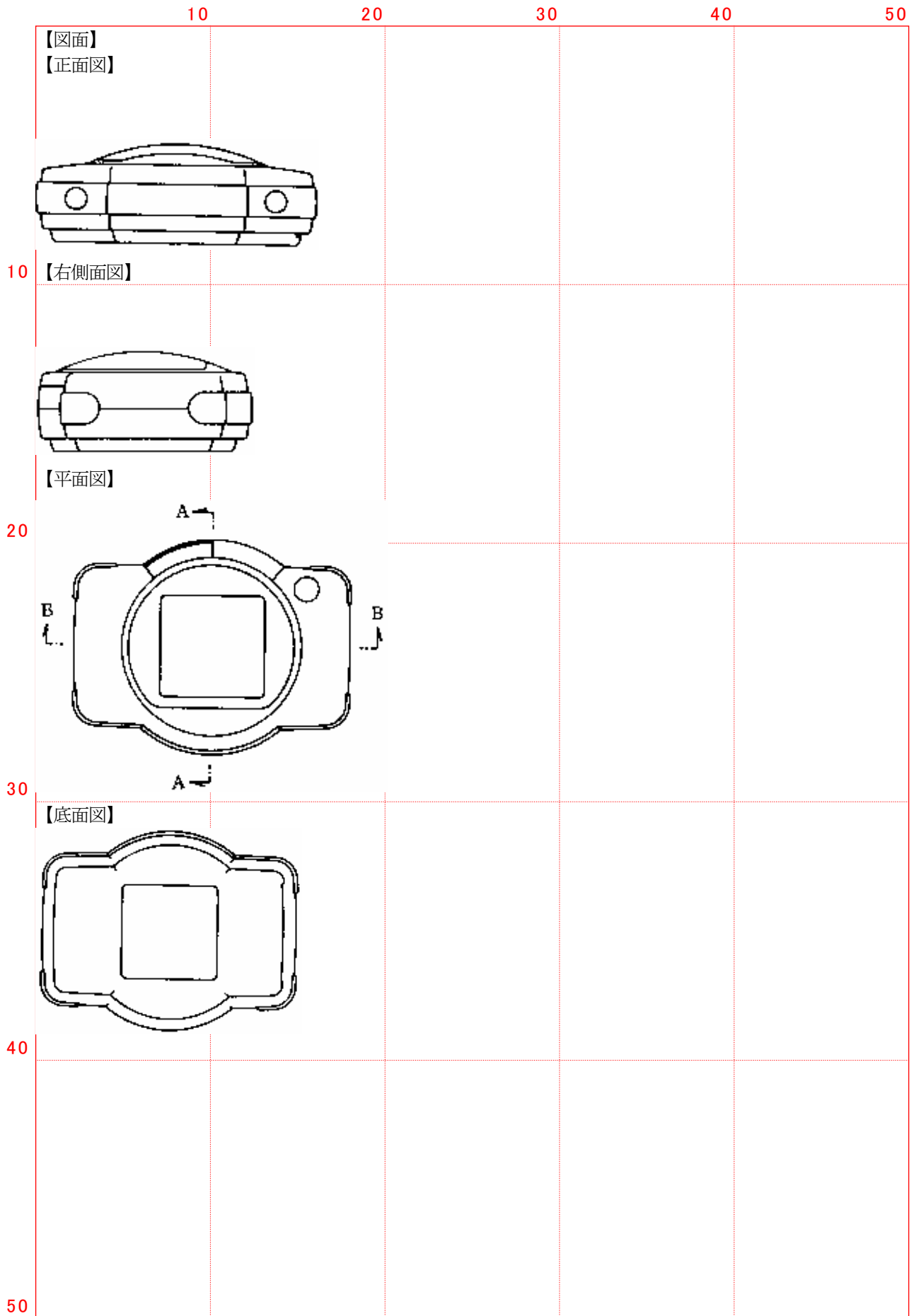

1. 1 意匠公報

```
<!DOCTYPE DES-GAZ PUBLIC
"-//JAPANESE PATENT OFFICE//DTD JPO Design Gazette//EN" [
<!ENTITY MULTI SYSTEM "9999999.IMG" NDATA TIFF>
]>
<DES-GAZ>
<PUBLICATION-COUNTRY>日本国特許庁 ( J P ) </PUBLICATION-COUNTRY>
<PUBLICATION-DATE>平成 2 0 年 6 月 2 2 日 ( 2 0 0 8 . 6 . 2 2 ) </PUBLICATION-DATE>
<KIND-OF-OFFICIAL-GAZETTE>意匠公報 ( S ) </KIND-OF-OFFICIAL-GAZETTE>
<REGISTRATION-NUMBER>
  意匠登録第 9 9 9 9 9 9 9 号 ( D 9 9 9 9 9 9 9 )
</REGISTRATION-NUMBER>
<REGISTRATION-DATE>平成 2 0 年 5 月 1 1 日 ( 2 0 0 8 . 5 . 1 1 ) </REGISTRATION-DATE>
<NAME-OF-ARTICLE>テレビゲーム</NAME-OF-ARTICLE>
<RELATED-DESIGN-REGISTRATION-NUM>
  意匠登録第 8 8 8 8 8 8 8 号 ( D 8 8 8 8 8 8 8 )、意匠登録第 8 8 8 8 8 8 9 号 ( D 8 8 8 8 8 8 9 )
</RELATED-DESIGN-REGISTRATION-NUM>
<DESIGN-CLASSIFICATION>F 2 - 1 1 5 0 0 W</DESIGN-CLASSIFICATION>
<LOCARNO-CLASS>0 2 - 0 1、0 2 - 0 7</LOCARNO-CLASS>
<D-TERM>A 1 - 1 5 0 A、A 1 - 1 5 0 A A、A 1 - 1 5 0 A B、A 1 - 1 5 0 B</D-TERM>
<APPLICATION-NUMBER>
  意願 2 0 0 6 - 1 2 3 4 5 6 ( D 2 0 0 6 - 1 2 3 4 5 6 )
</APPLICATION-NUMBER>
<FILING-DATE>平成 1 8 年 6 月 4 日 ( 2 0 0 6 . 6 . 4 ) </FILING-DATE>
<PARIS-PRIORITY-CLAIM-ARTICLE>
  <PARIS-PRIORITY-GROUP>
    <APPLICATION-NUMBER>9 9 9 9 9 9 9 . 9</APPLICATION-NUMBER>
    <FILING-DATE>平成 1 7 年 9 月 2 2 日 ( 2 0 0 5 . 9 . 2 2 ) </FILING-DATE>
    <NATION>米国 ( U S ) </NATION>
  </PARIS-PRIORITY-GROUP>
</PARIS-PRIORITY-CLAIM-ARTICLE>
<APPEAL-NUMBER>不服 2 0 0 6 - 1 2 3 4 5 ( D 2 0 0 6 - 1 2 3 4 5 / J 1 ) </APPEAL-NUMBER>
<APPEAL-DATE>平成 1 8 年 1 2 月 1 日 ( 2 0 0 6 . 1 2 . 1 ) </APPEAL-DATE>
<SPECIAL-WAY-OF-INDUSTRY-VITALITY>
  ( 出願人による申告 ) 国等の委託研究の成果に係る意匠登録出願 ( ○ ○ 省の外郭団体である △ △ △ △ による 「 X X X
  X X X 」 に関する委託研究であって、産業活力再生特別措置法第 3 0 条の適用を受けるもの )
</SPECIAL-WAY-OF-INDUSTRY-VITALITY>
<CREATOR-GROUP>
  <CREATOR>
    <NAME>意匠 太郎</NAME>
    <ADDRESS>東京都港区虎ノ門 1 - 2 - 3</ADDRESS>
  </CREATOR>
  <CREATOR>
    <NAME>意匠 次郎</NAME>
    <ADDRESS>東京都港区虎ノ門 1 - 2 - 3</ADDRESS>
  </CREATOR>
</CREATOR-GROUP>
<RIGHT-HOLDER-GROUP>
  <RIGHT-HOLDER>
    <IDENTIFICATION-NUMBER>5 9 8 7 6 5 4 3 2</IDENTIFICATION-NUMBER>
    <NAME>ハイデルベルガー シャフト</NAME>
```

<ORIGINAL-NAME>HE I D E L B E R G E R S C H A F T </ORIGINAL-NAME>
 <ADDRESS>ドイツ連邦共和国 ハイデルベルク 5 1 - 1 1 </ADDRESS>
 <ORIGINAL-ADDRESS>G e r m a n H e i d e l b e r g 5 1 - 1 1 </ORIGINAL-ADDRESS>
 </RIGHT-HOLDER>
 <PROXY KIND-OF-ATTORNEY = "REPRESENTATIVE">
 <IDENTIFICATION-NUMBER>1 0 0 9 9 9 9 9 9 </IDENTIFICATION-NUMBER>
 <ATTORNEY-RIGHT KIND-OF-ATTORNEY-RIGHT = "PATENT-ATTORNEY">
 <NAME>代理 太郎</NAME>
 </PROXY>
 </RIGHT-HOLDER-GROUP>
 <LACK-OF-NOVELTY>意匠法第4条第2項の適用申請が有りました。 </LACK-OF-NOVELTY>
 <ACCELERATED-EXAM-OBJ-APP KIND-OF-OBJECT-APPLICATION="ACCELERATED-APPEAL-EXAM">
 <APPEAL-EXAMINER-GROUP>
 <APPEAL-EXAMINER-IN-CHIEF>
 <NAME>特許 一郎</NAME>
 </APPEAL-EXAMINER-IN-CHIEF>
 <APPEAL-EXAMINER>
 <NAME>特許 二郎</NAME>
 </APPEAL-EXAMINER>
 <APPEAL-EXAMINER>
 <NAME>特許 三郎</NAME>
 </APPEAL-EXAMINER>
 </APPEAL-EXAMINER-GROUP>
 <REFERENCE-DOCUMENT>意登 1 2 3 4 5 6 7 意登 2 4 6 8 1 0 </REFERENCE-DOCUMENT>
 <EXPLANATION-OF-THE-DESIGN>
 背面図は正面図と同一にあらわれる。
 </EXPLANATION-OF-THE-DESIGN>
 <EXPLANATION-OF-ORIGINAL-DOCUMENT>
 この意匠は図面代用見本又はひな形によって現されたものであるから細部及び色彩については原本を参照して
 下さい。
 </EXPLANATION-OF-ORIGINAL-DOCUMENT>
 <DRAWING-ARTICLE>
 <FIGURE-GROUP>
 <TITLE>【斜視図】 </TITLE>
 <IMAGE HEIGHT = "80" WIDTH = "80" FILE-NAME="MULTI" FILE-ID = "000001"
 ORIGINAL-FILE-NAME="999999901.JPG">
 </FIGURE-GROUP>
 <FIGURE-GROUP>
 <TITLE>【正面図】 </TITLE>
 <IMAGE HEIGHT = "80" WIDTH = "80" FILE-NAME="MULTI" FILE-ID = "000002"
 ORIGINAL-FILE-NAME="999999902.JPG">
 </FIGURE-GROUP>
 <FIGURE-GROUP>
 <TITLE>【右側面図】 </TITLE>
 <IMAGE HEIGHT = "80" WIDTH = "80" FILE-NAME="MULTI" FILE-ID = "000003"
 ORIGINAL-FILE-NAME="999999903.JPG">
 </FIGURE-GROUP>
 <FIGURE-GROUP>
 <TITLE>【平面図】 </TITLE>
 <IMAGE HEIGHT = "80" WIDTH = "80" FILE-NAME="MULTI" FILE-ID = "000004"
 ORIGINAL-FILE-NAME="999999904.JPG">
 </FIGURE-GROUP>
 <FIGURE-GROUP>

1. 2 意匠公報（協議成立）

```
<!DOCTYPE DES-GAZ PUBLIC
"-//JAPANESE PATENT OFFICE//DTD JPO Design Gazette//EN" [
<!ENTITY MULTI SYSTEM "9999999.IMG" NDATA TIFF>
]>
<DES-GAZ>
<PUBLICATION-COUNTRY>日本国特許庁（J P）</PUBLICATION-COUNTRY>
<PUBLICATION-DATE>平成20年6月22日（2008. 6. 22）</PUBLICATION-DATE>
<KIND-OF-OFFICIAL-GAZETTE>意匠公報（S）</KIND-OF-OFFICIAL-GAZETTE>
<REGISTRATION-NUMBER>
  意匠登録第7777777号（D7777777）
</REGISTRATION-NUMBER>
<REGISTRATION-DATE>平成20年5月11日（2008. 5. 11）</REGISTRATION-DATE>
<NAME-OF-ARTICLE>テレビゲーム</NAME-OF-ARTICLE>
<DESIGN-CLASSIFICATION>G3-900</DESIGN-CLASSIFICATION>
<LOCARNO-CLASS>02-01、02-07</LOCARNO-CLASS>
<D-TERM>G3-900A、G3-900BA</D-TERM>
<APPLICATION-NUMBER>
  意願2006-123456（D2006-123456）
</APPLICATION-NUMBER>
<FILING-DATE>平成18年6月4日（2006. 6. 4）</FILING-DATE>
<SPECIAL-APPLICATION-INDICATION  KIND-OF-SPECIAL-APPLICATION="DIVISION">
  意願2006-111111（D2006-111111）の分割
</SPECIAL-APPLICATION-INDICATION>
<CREATOR-GROUP>
  <CREATOR>
    <NAME>意匠 一郎</NAME>
    <ADDRESS>東京都港区虎ノ門1-2-3</ADDRESS>
  </CREATOR>
  <CREATOR>
    <NAME>意匠 二郎</NAME>
    <ADDRESS>東京都港区虎ノ門1-2-3</ADDRESS>
  </CREATOR>
</CREATOR-GROUP>
<RIGHT-HOLDER-GROUP>
  <RIGHT-HOLDER>
    <IDENTIFICATION-NUMBER>598765432</IDENTIFICATION-NUMBER>
    <NAME>意匠 太郎</NAME>
    <ADDRESS>東京都港区虎ノ門1-2-3</ADDRESS>
  </RIGHT-HOLDER>
  <PROXY  KIND-OF-ATTORNEY="REPRESENTATIVE">
    <IDENTIFICATION-NUMBER>100123456</IDENTIFICATION-NUMBER>
    <ATTORNEY-RIGHT  KIND-OF-ATTORNEY-RIGHT="PATENT-ATTORNEY">
    <NAME>代理 太郎</NAME>
  </PROXY>
</RIGHT-HOLDER-GROUP>
<ACCELERATED-EXAM-OBJ-APP  KIND-OF-OBJECT-APPLICATION="ACCELERATED-EXAM">
<INDICATION-OF-READY>意匠権者において、権利譲渡の用意があります。</INDICATION-OF-READY>
<EXAMINER-GROUP>
  <EXAMINER>
    <NAME>審査 太郎</NAME>
```

</EXAMINER>
 </EXAMINER-GROUP>
 <CONSULTATION-GROUP>
 <TEXT-CLAUSES>
 この出願については、以下の出願人と意匠法第9条第5項の規定による協議が成立しました。
 </TEXT-CLAUSES>
 <CONSULTATION>
 <APPLICANT-PART>協議により定めた一の意匠登録出願人以外の出願人</APPLICANT-PART>
 <APPLICANT-GROUP>
 <APPLICANT>
 <NAME>出願人 太郎</NAME>
 <ADDRESS>東京都港区虎ノ門3-2-1</ADDRESS>
 </APPLICANT>
 <APPLICANT>
 <NAME>出願人 次郎</NAME>
 <ADDRESS>東京都港区虎ノ門3-2-1</ADDRESS>
 </APPLICANT>
 </APPLICANT-GROUP>
 <CREATOR-PART>上記の出願人の出願に係る意匠の創作者</CREATOR-PART>
 <CREATOR-GROUP>
 <CREATOR>
 <NAME>創作 三郎</NAME>
 <ADDRESS>東京都千代田区霞が関1-1-1</ADDRESS>
 </CREATOR>
 </CREATOR-GROUP>
 </CONSULTATION>
 </CONSULTATION-GROUP>
 <REFERENCE-DOCUMENT>意登 1 2 3 4 5 6 7 意登 2 4 6 8 1 0</REFERENCE-DOCUMENT>
 <EXPLANATION-OF-THE-DESIGN-ART>
 本物品は、非常に軽量にかたどられた携帯テレビゲームである。
 </EXPLANATION-OF-THE-DESIGN-ART>
 <EXPLANATION-OF-THE-DESIGN>
 背面図は正面図と同一にあらわれる。
 </EXPLANATION-OF-THE-DESIGN>
 <EXPLANATION-OF-ORIGINAL-DOCUMENT>
 この意匠は図面代用見本又はひな形によって現されたものであるから細部及び色彩については原本を参照して
 下さい。
 </EXPLANATION-OF-ORIGINAL-DOCUMENT>
 <DRAWING-ARTICLE>
 <FIGURE-GROUP>
 <TITLE>【斜視図】</TITLE>
 <IMAGE HEIGHT="80" WIDTH="80" FILE-NAME="MULTI" FILE-ID="000001"
 ORIGINAL-FILE-NAME="999999901.JPG">
 </FIGURE-GROUP>
 <FIGURE-GROUP>
 <TITLE>【正面図】</TITLE>
 <IMAGE HEIGHT="80" WIDTH="80" FILE-NAME="MULTI" FILE-ID="000002"
 ORIGINAL-FILE-NAME="999999902.JPG">
 </FIGURE-GROUP>
 <FIGURE-GROUP>
 <TITLE>【右側面図】</TITLE>
 <IMAGE HEIGHT="80" WIDTH="80" FILE-NAME="MULTI" FILE-ID="000003"
 ORIGINAL-FILE-NAME="999999903.JPG">

1. 3 意匠公報（秘密意匠）

```
<!DOCTYPE DES-GAZ PUBLIC
"-//JAPANESE PATENT OFFICE//DTD JPO Design Gazette//EN" [
]>
<DES-GAZ>
<PUBLICATION-COUNTRY>日本国特許庁（J P）</PUBLICATION-COUNTRY>
<PUBLICATION-DATE>平成20年6月22日（2008. 6. 22）</PUBLICATION-DATE>
<KIND-OF-OFFICIAL-GAZETTE>意匠公報（S）</KIND-OF-OFFICIAL-GAZETTE>
<REGISTRATION-NUMBER>
  意匠登録第9999999号（D9999999）
</REGISTRATION-NUMBER>
<REGISTRATION-DATE>平成20年5月11日（2008. 5. 11）</REGISTRATION-DATE>
<APPLICATION-NUMBER>
  意願2006-123456（D2006-123456）
</APPLICATION-NUMBER>
<FILING-DATE>平成18年6月4日（2006. 6. 4）</FILING-DATE>
<PARIS-PRIORITY-CLAIM-ARTICLE>
  <PARIS-PRIORITY-GROUP>
    <FILING-DATE>平成17年9月22日（2005. 9. 22）</FILING-DATE>
  </PARIS-PRIORITY-GROUP>
</PARIS-PRIORITY-CLAIM-ARTICLE>
<RIGHT-HOLDER-GROUP>
  <RIGHT-HOLDER>
    <IDENTIFICATION-NUMBER>598765432</IDENTIFICATION-NUMBER>
    <NAME>意匠 太郎</NAME>
    <ADDRESS>東京都港区虎ノ門1-2-3</ADDRESS>
  </RIGHT-HOLDER>
  <PROXY KIND-OF-ATTORNEY = "REPRESENTATIVE">
    <IDENTIFICATION-NUMBER>100999999</IDENTIFICATION-NUMBER>
    <ATTORNEY-RIGHT KIND-OF-ATTORNEY-RIGHT = "PATENT-ATTORNEY">
      <NAME>代理 太郎</NAME>
    </PROXY>
</RIGHT-HOLDER-GROUP>
<ACCELERATED-EXAM-OBJ-APP KIND-OF-OBJECT-APPLICATION = "ACCELERATED-EXAM">
<EXAMINER-GROUP>
  <EXAMINER>
    <NAME>審査 太郎</NAME>
  </EXAMINER>
</EXAMINER-GROUP>
</DES-GAZ>
```

1. 4 意匠訂正公報（見出しのみ）

```
<!DOCTYPE COR-DES-GAZ PUBLIC
"-//JAPANESE PATENT OFFICE//DTD JPO Corrected Specification In Design Gazette//EN" [
]>
<COR-DES-GAZ>
  <KIND-OF-OFFICIAL-GAZETTE>意匠公報の訂正</KIND-OF-OFFICIAL-GAZETTE>
  <PUBLICATION-DATE>平成20年6月22日（2008. 6. 22）</PUBLICATION-DATE>
  <REGISTRATION-NUMBER>
    意匠登録第1234567号（D1234567）
  </REGISTRATION-NUMBER>
  <GAZETTE-PUBLICATION-DATE>
    平成16年10月10日（2004. 10. 10）
  </GAZETTE-PUBLICATION-DATE>
  <ANNUAL-SERIAL-NUMBER>意匠公報16（2004）－100</ANNUAL-SERIAL-NUMBER>
  <DESIGN-CLASSIFICATION>A1－1234BCD</DESIGN-CLASSIFICATION>
  <APPLICATION-NUMBER>
    意願2003－123456（D2003－123456）
  </APPLICATION-NUMBER>
  <GIST-OF-CORRECTION>上記公報は誤りにつき、これを取り消す。</GIST-OF-CORRECTION>
</COR-DES-GAZ>
```

1. 5 意匠訂正公報（見出し＋記事）

```
<!DOCTYPE COR-DES-GAZ PUBLIC
"-//JAPANESE PATENT OFFICE//DTD JPO Corrected Specification In Design Gazette//EN" [
]>
<COR-DES-GAZ>
  <KIND-OF-OFFICIAL-GAZETTE>意匠公報の訂正</KIND-OF-OFFICIAL-GAZETTE>
  <PUBLICATION-DATE>平成20年6月22日（2008. 6. 22）</PUBLICATION-DATE>
  <REGISTRATION-NUMBER>
    意匠登録第1234567号（D1234567）
  </REGISTRATION-NUMBER>
  <GAZETTE-PUBLICATION-DATE>
    平成16年10月10日（2004. 10. 10）
  </GAZETTE-PUBLICATION-DATE>
  <ANNUAL-SERIAL-NUMBER>意匠公報16（2004）－100</ANNUAL-SERIAL-NUMBER>
  <DESIGN-CLASSIFICATION>A1－1234BCD</DESIGN-CLASSIFICATION>
  <APPLICATION-NUMBER>
    意願2003－123456（D2003－123456）
  </APPLICATION-NUMBER>
  <GIST-OF-CORRECTION>下記のとおり訂正する。</GIST-OF-CORRECTION>
  <POINT-OF-CORRECTION>意匠に係る物品</POINT-OF-CORRECTION>
  <ERROR>電動ミシン</ERROR>
  <RIGHT>ミシン</RIGHT>
</COR-DES-GAZ>
```

1. 6 意匠訂正公報（見出し＋全文公報）

```
<!DOCTYPE COR-DES-GAZ PUBLIC
"-//JAPANESE PATENT OFFICE//DTD JPO Corrected Specification In Design Gazette//EN" [
<!ENTITY MULTI SYSTEM "9999999.IMG" NDATA TIFF>
]>
<COR-DES-GAZ>
  <KIND-OF-OFFICIAL-GAZETTE>意匠公報の訂正</KIND-OF-OFFICIAL-GAZETTE>
  <PUBLICATION-DATE>平成20年6月22日（2008. 6. 22）</PUBLICATION-DATE>
  <REGISTRATION-NUMBER>
    意匠登録第1234567号（D1234567）
  </REGISTRATION-NUMBER>
  <GAZETTE-PUBLICATION-DATE>
    平成16年10月10日（2004. 10. 10）
  </GAZETTE-PUBLICATION-DATE>
  <ANNUAL-SERIAL-NUMBER>意匠公報16（2004）－100</ANNUAL-SERIAL-NUMBER>
  <DESIGN-CLASSIFICATION>A1－1234BCD</DESIGN-CLASSIFICATION>
  <APPLICATION-NUMBER>
    意願2001－123456（D2001－123456）
  </APPLICATION-NUMBER>
  <GIST-OF-CORRECTION>正面図に誤りがあったので、下記のとおり全文を訂正する。</GIST-OF-CORRECTION>
  <DES-GAZ>
  <PUBLICATION-COUNTRY>日本国特許庁（JP）</PUBLICATION-COUNTRY>
  <PUBLICATION-DATE>平成16年10月10日（2004. 10. 10）</PUBLICATION-DATE>
  <KIND-OF-OFFICIAL-GAZETTE>意匠公報（S）</KIND-OF-OFFICIAL-GAZETTE>
  <REGISTRATION-NUMBER>
    意匠登録第1234567号（D1234567）
  </REGISTRATION-NUMBER>
  <REGISTRATION-DATE>平成16年9月12日（2004. 9. 12）</REGISTRATION-DATE>
  <NAME-OF-ARTICLE>テレビゲーム</NAME-OF-ARTICLE>
  <PART-DESIGN PART-DESIGN-FLAG = "TRUE">
  <RELATED-DESIGN-REGISTRATION-NUM>
    意匠登録第1234567号（D1234567）、意匠登録第1234568号（D1234568）、意匠登録第
    1234569（D1234569）
  </RELATED-DESIGN-REGISTRATION-NUM>
  <DESIGN-CLASSIFICATION>A1－1234BCD</DESIGN-CLASSIFICATION>
  <LOCARNO-CLASS>01－02、03－10、10－02</LOCARNO-CLASS>
  <D-TERM>
    AAABB10、AAACC11、AAABB12、
    AAACC13、AAADD14、AABCC15
  </D-TERM>
  <APPLICATION-NUMBER>
    意願2001－123456（D2001－123456）
  </APPLICATION-NUMBER>
  <FILING-DATE>平成13年1月14日（2001. 1. 14）</FILING-DATE>
  <SPECIAL-APPLICATION-INDICATION KIND-OF-SPECIAL-APPLICATION = "DIVISION">
    意願2001－111111（D2001－111111）の分割
  </SPECIAL-APPLICATION-INDICATION>
  <PARIS-PRIORITY-CLAIM-ARTICLE>
  <PARIS-PRIORITY-GROUP>
  <APPLICATION-NUMBER>9999999</APPLICATION-NUMBER>
  <FILING-DATE>平成12年9月10日（2000. 9. 10）</FILING-DATE>
```

<NATION>米国 (U S) </NATION>
</PARIS-PRIORITY-GROUP>
</PARIS-PRIORITY-CLAIM-ARTICLE>
<APPEAL-NUMBER>
不服2001-12345 (D2001-12345/J1)
</APPEAL-NUMBER>
<APPEAL-DATE>平成13年1月10日 (2001. 1. 10) </APPEAL-DATE>
<CREATOR-GROUP>
<CREATOR>
<NAME>意匠 太郎</NAME>
<ADDRESS>東京都千代田区霞が関3丁目4番3号 特許株式会社内</ADDRESS>
</CREATOR>
</CREATOR-GROUP>
<RIGHT-HOLDER-GROUP>
<RIGHT-HOLDER>
<IDENTIFICATION-NUMBER>300111222</IDENTIFICATION-NUMBER>
<NAME>特許株式会社</NAME>
<ADDRESS>東京都千代田区霞が関3丁目4番3号</ADDRESS>
</RIGHT-HOLDER>
<PROXY KIND-OF-ATTORNEY = "SUB-REPRESENTATIVE">
<IDENTIFICATION-NUMBER>100111222</IDENTIFICATION-NUMBER>
<ATTORNEY-RIGHT KIND-OF-ATTORNEY-RIGHT = "PATENT-ATTORNEY">
<NAME>代理 太郎</NAME>
</PROXY>
<PROXY KIND-OF-ATTORNEY = "REPRESENTATIVE">
<IDENTIFICATION-NUMBER>100111111</IDENTIFICATION-NUMBER>
<ATTORNEY-RIGHT KIND-OF-ATTORNEY-RIGHT = "PATENT-ATTORNEY">
<NAME>代理 次郎</NAME>
</PROXY>
<PROXY KIND-OF-ATTORNEY = "REPRESENTATIVE">
<IDENTIFICATION-NUMBER>230111222</IDENTIFICATION-NUMBER>
<ATTORNEY-RIGHT KIND-OF-ATTORNEY-RIGHT = "ATTORNEY-AT-LAW">
<NAME>代理 三郎</NAME>
</PROXY>
</RIGHT-HOLDER-GROUP>
<DESIGN-LAW-SEC-4-2-APPLIED>
この意匠は、新規性喪失の例外規定が適用されました。
</DESIGN-LAW-SEC-4-2-APPLIED>
<ACCELERATED-EXAM-OBJ-APP KIND-OF-OBJECT-APPLICATION="ACCELERATED-APPEAL-EXAM">
<INDICATION-OF-READY>意匠権者において、権利譲渡の用意がある。</INDICATION-OF-READY>
<APPEAL-EXAMINER-GROUP>
<APPEAL-EXAMINER-IN-CHIEF>
<NAME>審判 太郎</NAME>
</APPEAL-EXAMINER-IN-CHIEF>
<APPEAL-EXAMINER>
<NAME>審判 次郎</NAME>
</APPEAL-EXAMINER>
<APPEAL-EXAMINER>
<NAME>審判 三郎</NAME>
</APPEAL-EXAMINER>
</APPEAL-EXAMINER-GROUP>
<REFERENCE-DOCUMENT>
意登 1234567 意登 1234567-1

1. 7 意匠訂正公報（見出し＋イメージ）

```
<!DOCTYPE COR-DES-GAZ PUBLIC
"-//JAPANESE PATENT OFFICE//DTD JPO Corrected Specification In Design Gazette//EN" [
<!ENTITY MULTI SYSTEM "9999999.IMG" NDATA TIFF>
]>
<COR-DES-GAZ>
  <KIND-OF-OFFICIAL-GAZETTE>意匠公報の訂正</KIND-OF-OFFICIAL-GAZETTE>
  <PUBLICATION-DATE>平成20年6月22日（2008. 6. 22）</PUBLICATION-DATE>
  <REGISTRATION-NUMBER>
    意匠登録第3368763号
  </REGISTRATION-NUMBER>
  <GAZETTE-PUBLICATION-DATE>
    平成11年11月21日（1999. 11. 21）
  </GAZETTE-PUBLICATION-DATE>
  <ANNUAL-SERIAL-NUMBER>意匠公報11（1999）－365</ANNUAL-SERIAL-NUMBER>
  <DESIGN-CLASSIFICATION>A1－1234BCD</DESIGN-CLASSIFICATION>
  <APPLICATION-NUMBER>
    意願平11－10704
  </APPLICATION-NUMBER>
  <GIST-OF-CORRECTION>正面図に誤りがあったので、下記のとおり全文を訂正する。</GIST-OF-CORRECTION>
  <IMAGE HEIGHT="80" WIDTH="80" FILE-NAME="MULTI" FILE-ID="000001"
  ORIGINAL-FILE-NAME="999999901.JPG">
</COR-DES-GAZ>
```

1. 8 協議不成立意匠出願公報

```
<!DOCTYPE DES-GAZ PUBLIC
"-//JAPANESE PATENT OFFICE//DTD JPO Design Gazette//EN" [
<!ENTITY MULTI SYSTEM "2005123456.IMG" NDATA TIFF>
]>
<DES-GAZ>
  <PUBLICATION-COUNTRY>日本国特許庁 ( J P ) </PUBLICATION-COUNTRY>
  <PUBLICATION-DATE>平成20年6月22日 ( 2 0 0 8 . 6 . 2 2 ) </PUBLICATION-DATE>
<KIND-OF-OFFICIAL-GAZETTE>協議不成立意匠出願公報</KIND-OF-OFFICIAL-GAZETTE>
<DOCUMENT-NUMBER>
  意願2006-123456 ( D 2 0 0 6 - 1 2 3 4 5 6 )
</DOCUMENT-NUMBER>
<NAME-OF-ARTICLE>テレビゲーム</NAME-OF-ARTICLE>
<DESIGN-CLASSIFICATION>F 2 - 1 1 5 0 0 </DESIGN-CLASSIFICATION>
<LOCARNO-CLASS>0 2 - 0 1 , 0 2 - 0 7 </LOCARNO-CLASS>
<APPLICATION-NUMBER>
  意願2006-123457 ( D 2 0 0 6 - 1 2 3 4 5 7 )
</APPLICATION-NUMBER>
<FILING-DATE>平成18年6月4日 ( 2 0 0 6 . 6 . 4 ) </FILING-DATE>
<PARIS-PRIORITY-CLAIM-ARTICLE>
  <PARIS-PRIORITY-GROUP>
    <APPLICATION-NUMBER>9 9 9 9 9 9 9 9 . 9 </APPLICATION-NUMBER>
    <FILING-DATE>平成17年9月22日 ( 2 0 0 5 . 9 . 2 2 ) </FILING-DATE>
    <NATION>米国 ( U S ) </NATION>
  </PARIS-PRIORITY-GROUP>
</PARIS-PRIORITY-CLAIM-ARTICLE>
<CREATOR-GROUP>
  <CREATOR>
    <NAME>意匠 太郎</NAME>
    <ADDRESS>東京都港区虎ノ門1-2-3</ADDRESS>
  </CREATOR>
</CREATOR-GROUP>
<APPLICANT-GROUP>
  <APPLICANT>
    <IDENTIFICATION-NUMBER>3 9 0 0 0 0 2 3 4 </IDENTIFICATION-NUMBER>
    <NAME>商標 太郎</NAME>
    <ADDRESS>東京都千代田区霞が関3-3-3</ADDRESS>
  </APPLICANT>
  <PROXY KIND-OF-ATTORNEY = "REPRESENTATIVE">
    <IDENTIFICATION-NUMBER>1 0 0 0 0 1 2 3 4 </IDENTIFICATION-NUMBER>
    <ATTORNEY-RIGHT KIND-OF-ATTORNEY-RIGHT = "PATENT-ATTORNEY">
      <NAME>代理 太郎</NAME>
    </PROXY>
  </APPLICANT-GROUP>
<EXPLANATION-OF-THE-DESIGN>
  背面図は正面図と同一にあらわれる。
</EXPLANATION-OF-THE-DESIGN>
<DRAWING-ARTICLE>
  <FIGURE-GROUP><TITLE>【斜視図】</TITLE>
  <IMAGE HEIGHT = "80" WIDTH = "80" FILE-NAME="MULTI" FILE-ID = "000001"
  ORIGINAL-FILE-NAME="999999901.JPG">
```

```
</FIGURE-GROUP>
<FIGURE-GROUP><TITLE>【正面図】</TITLE>
  <IMAGE HEIGHT = "80" WIDTH = "80" FILE-NAME="MULTI" FILE-ID = "000002"
  ORIGINAL-FILE-NAME="999999902.JPG">
</FIGURE-GROUP>
<FIGURE-GROUP><TITLE>【側面図】</TITLE>
  <IMAGE HEIGHT = "80" WIDTH = "80" FILE-NAME="MULTI" FILE-ID = "000003"
  ORIGINAL-FILE-NAME="999999903.JPG">
</FIGURE-GROUP>
<FIGURE-GROUP><TITLE>【上面図】</TITLE>
  <IMAGE HEIGHT = "80" WIDTH = "80" FILE-NAME="MULTI" FILE-ID = "000004"
  ORIGINAL-FILE-NAME="999999904.JPG">
</FIGURE-GROUP>
<FIGURE-GROUP><TITLE>【底面図】</TITLE>
  <IMAGE HEIGHT = "80" WIDTH = "80" FILE-NAME="MULTI" FILE-ID = "000005"
  ORIGINAL-FILE-NAME="999999905.JPG">
</FIGURE-GROUP>
</DRAWING-ARTICLE>
</DES-GAZ>
```

1. 9 協議不成立意匠出願訂正公報（見出しのみ）

```
<!DOCTYPE COR-DES-GAZ PUBLIC
"-//JAPANESE PATENT OFFICE//DTD JPO Corrected Specification In Design Gazette//EN" [
]>
<COR-DES-GAZ>
  <KIND-OF-OFFICIAL-GAZETTE>協議不成立意匠出願公報の訂正</KIND-OF-OFFICIAL-GAZETTE>
  <PUBLICATION-DATE>平成20年6月22日（2008. 6. 22）</PUBLICATION-DATE>
  <DOCUMENT-NUMBER>
    意願2003-123456（D2003-123456）
  </DOCUMENT-NUMBER>
  <GAZETTE-PUBLICATION-DATE>
    平成16年10月10日（2004. 10. 10）
  </GAZETTE-PUBLICATION-DATE>
  <ANNUAL-SERIAL-NUMBER>意匠公報16（2004）-100</ANNUAL-SERIAL-NUMBER>
  <DESIGN-CLASSIFICATION>A1-1234BCD</DESIGN-CLASSIFICATION>
  <APPLICATION-NUMBER>
    意願2003-123456（D2003-123456）
  </APPLICATION-NUMBER>
  <GIST-OF-CORRECTION>上記公報は誤りにつき、これを取り消す。</GIST-OF-CORRECTION>
</COR-DES-GAZ>
```

1. 10 協議不成立意匠出願訂正公報（見出し＋記事）

```
<!DOCTYPE COR-DES-GAZ PUBLIC
"-//JAPANESE PATENT OFFICE//DTD JPO Corrected Specification In Design Gazette//EN" [
]>
<COR-DES-GAZ>
  <KIND-OF-OFFICIAL-GAZETTE>協議不成立意匠出願公報の訂正</KIND-OF-OFFICIAL-GAZETTE>
  <PUBLICATION-DATE>平成20年6月22日（2008. 6. 22）</PUBLICATION-DATE>
  <DOCUMENT-NUMBER>
    意願2003-123456（D2003-123456）
  </DOCUMENT-NUMBER>
  <GAZETTE-PUBLICATION-DATE>
    平成16年10月10日（2004. 10. 10）
  </GAZETTE-PUBLICATION-DATE>
  <ANNUAL-SERIAL-NUMBER>意匠公報16（2004）-100</ANNUAL-SERIAL-NUMBER>
  <DESIGN-CLASSIFICATION>A1-1234BCD</DESIGN-CLASSIFICATION>
  <APPLICATION-NUMBER>
    意願2003-123456（D2003-123456）
  </APPLICATION-NUMBER>
  <GIST-OF-CORRECTION>下記のとおり訂正する。</GIST-OF-CORRECTION>
  <POINT-OF-CORRECTION>意匠に係る物品</POINT-OF-CORRECTION>
  <ERROR>電動ミシン</ERROR>
  <RIGHT>ミシン</RIGHT>
</COR-DES-GAZ>
```

1. 1 1 協議不成立意匠出願訂正公報（見出し＋全文公報）

```
<!DOCTYPE COR-DES-GAZ PUBLIC
"-//JAPANESE PATENT OFFICE//DTD JPO Corrected Specification In Design Gazette//EN" [
<!ENTITY MULTI SYSTEM "2002123456.IMG" NDATA TIFF>
]>
<COR-DES-GAZ>
  <KIND-OF-OFFICIAL-GAZETTE>協議不成立意匠出願公報の訂正</KIND-OF-OFFICIAL-GAZETTE>
  <PUBLICATION-DATE>平成20年6月22日（2008. 6. 22）</PUBLICATION-DATE>
  <DOCUMENT-NUMBER>
    意願2003-123456（D2003-123456）
  </DOCUMENT-NUMBER>
  <GAZETTE-PUBLICATION-DATE>
    平成16年10月10日（2004. 10. 10）
  </GAZETTE-PUBLICATION-DATE>
  <ANNUAL-SERIAL-NUMBER>意匠公報16（2004）-100</ANNUAL-SERIAL-NUMBER>
  <DESIGN-CLASSIFICATION>A1-1234BCD</DESIGN-CLASSIFICATION>
  <APPLICATION-NUMBER>
    意願2003-123456（D2003-123456）
  </APPLICATION-NUMBER>
  <GIST-OF-CORRECTION>
    正面図に誤りがあったので、下記のとおり全文を訂正する。
  </GIST-OF-CORRECTION>
<DES-GAZ>
  <PUBLICATION-COUNTRY>日本国特許庁（JP）</PUBLICATION-COUNTRY>
  <PUBLICATION-DATE>平成16年10月10日（2004. 10. 10）</PUBLICATION-DATE>
  <KIND-OF-OFFICIAL-GAZETTE>協議不成立意匠出願公報</KIND-OF-OFFICIAL-GAZETTE>
  <DOCUMENT-NUMBER>
    意願2003-123456（D2003-123456）
  </DOCUMENT-NUMBER>
  <NAME-OF-ARTICLE>テレビゲーム</NAME-OF-ARTICLE>
  <PART-DESIGN PART-DESIGN-FLAG="TRUE">
  <DESIGN-CLASSIFICATION>A1-1234BCD</DESIGN-CLASSIFICATION>
  <LOCARNO-CLASS>01-02、03-10、10-02</LOCARNO-CLASS>
  <APPLICATION-NUMBER>
    意願2003-123457（D2003-123457）
  </APPLICATION-NUMBER>
  <FILING-DATE>平成15年1月12日（2003. 1. 12）</FILING-DATE>
  <SPECIAL-APPLICATION-INDICATION KIND-OF-SPECIAL-APPLICATION="DIVISION">
    意願2003-111111（D2003-111111）の分割
  </SPECIAL-APPLICATION-INDICATION>
  <PARIS-PRIORITY-CLAIM-ARTICLE>
    <PARIS-PRIORITY-GROUP>
      <APPLICATION-NUMBER>9999999</APPLICATION-NUMBER>
      <FILING-DATE>平成14年9月10日（2002. 9. 10）</FILING-DATE>
      <NATION>米国（US）</NATION>
    </PARIS-PRIORITY-GROUP>
  </PARIS-PRIORITY-CLAIM-ARTICLE>
  <CREATOR-GROUP>
    <CREATOR>
      <NAME>意匠 太郎</NAME>
      <ADDRESS>東京都千代田区霞が関3丁目4番3号 特許株式会社内</ADDRESS>
```



```
    ORIGINAL-FILE-NAME="999999903.JPG">
</FIGURE-GROUP>
<FIGURE-GROUP>
  <TITLE>底面図</TITLE>
  <IMAGE HEIGHT = "80" WIDTH = "80" FILE-NAME="MULTI" FILE-ID = "000004"
  ORIGINAL-FILE-NAME="999999904.JPG">
</FIGURE-GROUP>
</DRAWING-ARTICLE>
</DES-GAZ>
</COR-DES-GAZ>
```

1.5. 公報編集形式

SGML文書より、表示例のごとく表示するための編集形式を以降に示す。

公報(SGML 文書)を閲覧するための閲覧ソフトウェアは以降の編集形式にしたがって、公報データを表示すること。

編集形式一覧表の説明

1: 項番

編集形式に一連番号を付与

2: 公報掲載項目

3: 公報データ(例)

4: 公報データに対する SGML データ

5: 公報データに対する編集形式

6: 表示モード

TAG の内容と表示の方法についての分類。以下の種類がある。

NORMAL :TAG の内容が存在し、これを表示することを意味する。

CONTROL :TAG は下位構造を構成するための、上位 TAG であることを意味する。

NULL :TAG の内容が空であることを意味する(表示すべきものが存在する場合がある)

CONSTANT :TAG の内容が定型文であることを意味する。

7: 補足

8: タグ名

9: 属性名

10: 属性

タグ内に設定するデータの属性

K: 漢字又はP18『6 文字コード』に定める1バイトコード

—: データの設定なし

11: 桁数

タグ内に設定するデータの桁数

V: 可変長

—: データの設定なし

12: 必須項目

必須項目であるかどうかの識別

●: 必須項目(タグ名が同じで、属性値によって文言を振り分ける場合を含む。)

○: 選択必須項目(異なる複数のタグからいずれかを選択。)

13: 繰返し

当該タグの繰返し可否

○: 繰返し可能

●: グループ内で順不同に繰返す

ー: 繰返し不可

14: 備考

意匠公報(協議不成立意匠出願公報を含む) 編集形式一覧

項目	公報データ(例)	公報データに対するSGMLデータ	公報データに対する編集形式	基本モード	補足タグ名	属性名	属性値	属性値の戻り	属性値の戻り	備考
1 発行国	日本国特許庁(JP)	<PUBLICATION-COUNTRY>日本国特許庁(JP)</PUBLICATION-COUNTRY>	(19)【発行国】日本国特許庁(JP)	NORMAL		PUBLICATION-COUNTRY		K V	●	
2 発行日	平成19年10月10日(2007. 10. 10)	<PUBLICATION-DATE>平成19年10月10日(2007. 10. 10)</PUBLICATION-DATE>	(45)【発行日】平成19年10月10日(2007. 10. 10)	NORMAL		PUBLICATION-DATE		K V	●	協議不成立意匠出願公報(44)を編集する
3 公報種別	意匠公報(S)	<KIND-OF-OFFICIAL-GAZETTE>意匠公報(S)</KIND-OF-OFFICIAL-GAZETTE>	(12)【公報種別】意匠公報(S)	NORMAL		KIND-OF-OFFICIAL-GAZETTE		K V	●	
4 意匠登録出願番号	意願2005-123456(D2005-123456)	<DOCUMENT-NUMBER>意願2005-123456(D2005-123456)</DOCUMENT-NUMBER>	(11)【意匠登録出願番号】意願2005-123456(D2005-123456)	NORMAL		DOCUMENT-NUMBER		K V	○	どちらが必須
5 登録番号	意匠登録第1234567号(D1234567)	<REGISTRATION-NUMBER>意匠登録第1234567号(D1234567)</REGISTRATION-NUMBER>	(11)【登録番号】意匠登録第1234567号(D1234567)	NORMAL		REGISTRATION-NUMBER		K V	○	
6 登録日	平成19年9月10日(2007. 9. 10)	<REGISTRATION-DATE>平成19年9月10日(2007. 9. 10)</REGISTRATION-DATE>	(24)【登録日】平成19年9月10日(2007. 9. 10)	NORMAL		REGISTRATION-DATE		K V	○	
7 意匠に係る物品	ミン	<NAME-OF-ARTICLE>ミン</NAME-OF-ARTICLE>	(54)【意匠に係る物品】ミン	NORMAL		NAME-OF-ARTICLE		K V	○	
8 部分意匠		<PART-DESIGN PART-DESIGN-FLAG="TRUE"></PART-DESIGN PART-DESIGN-FLAG="FALSE">	【部分意匠】	NULL	注1	PART-DESIGN	PART-DESIGN-FLAG			
9 関連意匠の意匠登録番号	意匠登録第1234567号(D1234567)	<RELATED-DESIGN-REGISTRATION-NUM>意匠登録第1234567号(D1234567)</RELATED-DESIGN-REGISTRATION-NUM>	(関連意匠の意匠登録番号)意匠登録第1234567号(D1234567)	NORMAL		RELATED-DESIGN-REGISTRATION-NUM		K V	○	
10 本意匠の意匠登録番号	意匠登録第1234565号(D1234565)	<PRINCIPAL-DESIGN-REG-NUM>意匠登録第1234565号(D1234565)</PRINCIPAL-DESIGN-REG-NUM>	(本意匠の意匠登録番号)意匠登録第1234565号(D1234565)	NORMAL		PRINCIPAL-DESIGN-REG-NUM		K V	○	
11 本意匠に係る他の関連意匠の意匠登録番号	意匠登録第1234567号(D1234567)、意匠登録第234568号(D1234568)、意匠登録第1234569号(D1234569)	<CONSERVED-DESIGN-REG-NUM>意匠登録第1234567号(D1234567)、意匠登録第234568号(D1234568)、意匠登録第1234569号(D1234569)</CONSERVED-DESIGN-REG-NUM>	(本意匠に係る他の関連意匠の意匠登録番号)意匠登録第1234567号(D1234567)、意匠登録第234568号(D1234568)、意匠登録第1234569号(D1234569)	NORMAL		CONSERVED-DESIGN-REG-NUM		K V	○	
12 意匠分類	A1-1234BCD	<DESIGN-CLASSIFICATION>A1-1234BCD</DESIGN-CLASSIFICATION>	(52)【意匠分類】A1-1234BCD	NORMAL		DESIGN-CLASSIFICATION		K V	○	H16.12以前の出願
13 国際意匠分類	A1-150	<DESIGN-CLASSIFICATION>A1-150</DESIGN-CLASSIFICATION>	(52)【意匠分類】A1-150							H17.1以降の出願
14 データム	AAABB10, AAACC11, AAABB12, AAACC13, AAADD14, AAACC15, AACBB16, ADCCC17, AADBB18, AADCC19	<LOCARNO-CLASS>01-02, 03-10, 10-02</LOCARNO-CLASS>	(51)【国際意匠分類(参考)】01-02, 03-10, 10-02	NORMAL		LOCARNO-CLASS		K V	○	H19.4.1以降の出願
15 出願番号	意願2005-123456(D2005-123456)	<APPLICATION-NUMBER>意願2005-123456(D2005-123456)</APPLICATION-NUMBER>	(21)【出願番号】意願2005-123456(D2005-123456)	NORMAL		APPLICATION-NUMBER		K V	○	H16.12以前の出願
16 出願日	平成17年1月10日(2005. 1. 10)	<FILING-DATE>平成17年1月10日(2005. 1. 10)</FILING-DATE>	(22)【出願日】平成17年1月10日(2005. 1. 10)	NORMAL		FILING-DATE		K V	○	H17.1以降の出願

公表項目	公表データ(例)	公表データに対するSGMLデータ	公表データに対する編集形式	表示モード	補足タグ名	属性名	属性必須項目	備考
17	分割出願表示	意願2005-111111(D2005-111111)の分割	<SPECIAL-APPLICATION-INDICATION KIND-OF-SPECIAL-APPLICATION="DIVISION">意願2005-111111(D2005-111111)の分割</SPECIAL-APPLICATION-INDICATION>	NORMAL		KIND-OF-SPECIAL-APPLICATION	K V	
	変更出願表示	意願2005-111111(D2005-111111)の変更	<SPECIAL-APPLICATION-INDICATION KIND-OF-SPECIAL-APPLICATION="CHANGE">意願2005-111111(D2005-111111)の変更</SPECIAL-APPLICATION-INDICATION>	NORMAL				
18	優先権主張番号	99999999.9	<PARIS-PRIORITY-CLAIM-ARTICLE> <PARIS-PRIORITY-GROUP> <APPLICATION-NUMBER>99999999.9 </APPLICATION-NUMBER>	CONTROL CONTROL NORMAL	PARIS-PRIORITY-CLAIM-ARTICLE PARIS-PRIORITY-GROUP APPLICATION-NUMBER			
19	優先権主張日	平成15年9月10日(2003.9.10)	<FILING-DATE>平成15年9月10日(2003.9.10)</FILING-DATE>	NORMAL		FILING-DATE	K V	
20	優先権主張国又は種別	米国(US)	<NATION>米国(US)</NATION>	NORMAL		NATION	K V	
21	審判番号	不服2005-12345(D2005-12345/J1)	<APPEAL-NUMBER>不服2005-12345(D2005-12345/J1)</APPEAL-NUMBER>	NORMAL		APPEAL-NUMBER	K V	
22	審判請求日	平成17年1月10日(2005.1.10)	<APPEAL-DATE>平成17年1月10日(2005.1.10)</APPEAL-DATE>	NORMAL		APPEAL-DATE	K V	
23	産業活力再生特別審査法第30条	出願人による(特許)国等の委託研究の成果に係る(出願)平成〇〇年度、〇〇省、〇〇委託研究、産業再生法30条の適用を受けるもの	<SPECIAL-WAY-OF-INDUSTRY-VITALITY> (出願人による(特許)国等の委託研究の成果に係る(出願)平成〇〇年度、〇〇省、〇〇委託研究、産業再生法30条の適用を受けるもの) </SPECIAL-WAY-OF-INDUSTRY-VITALITY>	NORMAL		SPECIAL-WAY-OF-INDUSTRY-VITALITY	K V	
24	創作	意匠 太郎 東京都千代田区霞が関3丁目4番3号 特許株式会社内	<CREATOR-GROUP> <NAME>意匠 太郎</NAME> <ADDRESS>東京都千代田区霞が関3丁目4番3号 特許株式会社内</ADDRESS>	CONTROL CONTROL NORMAL NORMAL		CREATOR-GROUP CREATOR NAME ADDRESS		
25	意匠権者	パテント エス アー Patent S. A. スイス国 ジュネーブ シュマン デ コロンベツ 34 34, chemin des Colombettes Geneva Switzerland	<NAME>パテント エス アー</NAME> <ORIGINAL-NAME>Patent S. A. <ADDRESS>スイス国 ジュネーブ シュマン デ コロンベツ 34</ADDRESS>	CONTROL CONTROL NORMAL NORMAL NORMAL NORMAL		NAME ORIGINAL-NAME ADDRESS		順不同

項目	公報データ(例)	公報データに対するSGMLデータ	公報データに対する編集形式	表示 モード	補足 タグ名	属性名	属性 値	属性 項目	備考
29	新規性喪失の例外 この意匠は、新規性喪失の例外規定が適用されました。	<DESIGN-LAW-SEC-4-2-APPLIED DESIGN-LAW-SEC-4-2-FLAG="TRUE">この意匠は、新規性喪失の例外規定が適用されました。</DESIGN-LAW-SEC-4-2-APPLIED>	<DESIGN-LAW-SEC-4-2-APPLIED DESIGN-LAW-SEC-4-2-FLAG="TRUE">この意匠は、新規性喪失の例外規定が適用されました。</DESIGN-LAW-SEC-4-2-APPLIED>	CONSTANT	注5	DESIGN-LAW-SEC-4-2-APPLIED-2-FLAG	DESIGN-LAW-SEC-4-2-APPLIED-2-FLAG	K V	H16.4以降発行分から使用されない
30	新規性喪失の例外 意匠法第4条第2項の適用申請が有りました。	<LACK-OF-NOVELTY>意匠法第4条第2項の適用申請が有りました。</LACK-OF-NOVELTY>	<LACK-OF-NOVELTY>意匠法第4条第2項の適用申請が有りました。</LACK-OF-NOVELTY>	CONSTANT	注6				
31	早期審査対象出願 早期審査対象出願	<ACCELERATED-EXAM-OBJ-APP KIND-OF-OBJECT-APPLICATION="ACCELERATED-EXAM">	<ACCELERATED-EXAM-OBJ-APP KIND-OF-OBJECT-APPLICATION="ACCELERATED-EXAM">	NULL					
32	権利譲渡・実施許諾の 用意の表示	意匠権者において、権利譲渡の用意があります。	<INDICATION-OF-READY>意匠権者において、権利譲渡の用意があります。</INDICATION-OF-READY>	CONSTANT		INDICATION-OF-READY		K V	
33	審査官	審査 太郎	<EXAMINER> <NAME>審査 太郎</NAME> </EXAMINER>	CONTROL		EXAMINER-GROUP EXAMINER NAME			
34	審判官	審判 次郎	<APPEAL-EXAMINER-CHIEF> <NAME>審判 次郎</NAME> </APPEAL-EXAMINER-CHIEF>	CONTROL		APPEAL-EXAMINER-GROUP APPEAL-EXAMINER-CHIEF OFFICIAL-TITLE NAME			
35	協議	この出願については、以下の出願人と意匠法第5条第5項の規定による協議が成立しました。	<CONSULTATION-GROUP> <TEXT-CLAUSES>この出願については、以下の出願人と意匠法第5条第5項の規定による協議が成立しました。</TEXT-CLAUSES>	CONSTANT		CONSULTATION-GROUP TEXT-CLAUSES		K V	
		協議により定められた一の意匠登録出願人以外の出願人	<APPLICANT-PART>協議により定められた一の意匠登録出願人以外の出願人 </APPLICANT-PART>	CONTROL		CONSULTATION			
		出願人 太郎	<NAME>出願人 太郎</NAME>	CONTROL		APPLICANT-PART			
		東京都千代田区霞が関3丁目4番3号	<ADDRESS>東京都千代田区霞が関3丁目4番3号</ADDRESS>	NORMAL		ADDRESS			繰返
		上記の出願人に係る意匠の創作	<CREATOR-PART>上記の出願人に係る意匠の創作 </CREATOR-PART>	CONTROL		CREATOR-PART			
		創作 次郎	<NAME>創作 次郎</NAME>	CONTROL		CREATOR-GROUP			
		東京都千代田区霞が関3丁目4番3号	<ADDRESS>東京都千代田区霞が関3丁目4番3号</ADDRESS>	NORMAL		ADDRESS			繰返
			</CREATOR-GROUP>	CONTROL					
			</CONSULTATION-GROUP>	CONTROL					

意匠訂正公報(協議不成立意匠出願訂正公報を含む) 編集形式一覧

パターン1 提出のみ

項目	公報データ(例)	公報データに対するSGMLデータ	公報データに対する編集形式	表示モード	補足 タグ名	属性名	属性値	属性値の戻し	備考
1	公報種別 意匠公報の訂正	<KIND-OF-OFFICIAL-GAZETTE>意匠公報の訂正 </KIND-OF-OFFICIAL-GAZETTE>	【公報種別】意匠公報の訂正	NORMAL	KIND-OF-OFFICIAL-GAZETTE		K V	●	
2	発行日 平成19年10月10日(2007. 10. 10)	<PUBLICATION-DATE>平成19年10月10日(2007. 10. 10)</PUBLICATION-DATE>	【発行日】平成19年10月10日(2007. 10. 10)	NORMAL	PUBLICATION-DATE		K V	●	
3	意匠登録出願番号 意願2000-123456(D2000-123456)	<DOCUMENT-NUMBER>意願2000-123456(D2000-123456)</DOCUMENT-NUMBER>	【意匠登録出願番号】意願2000-123456(D2000-123456)	NORMAL	DOCUMENT-NUMBER		K V	○	どちらか必須
4	登録番号 意匠登録第1234567号(D1234567)	<REGISTRATION-NUMBER>意匠登録第1234567号(D1234567)</REGISTRATION-NUMBER>	【登録番号】意匠登録第1234567号(D1234567)	NORMAL	REGISTRATION-NUMBER		K V	○	
5	掲載公報発行日 平成12年10月11日(2000. 10. 11)	<GAZETTE-PUBLICATION-DATE>平成12年10月11日(2000. 10. 11)</GAZETTE-PUBLICATION-DATE>	【掲載公報発行日】平成12年10月11日(2000. 10. 11)	NORMAL	GAZETTE-PUBLICATION-DATE		K V	●	
6	年通号数 意匠公報12(2000)-100	<ANNUAL-SERIAL-NUMBER>意匠公報12(2000)-100</ANNUAL-SERIAL-NUMBER>	【年通号数】意匠公報12(2000)-100	NORMAL	ANNUAL-SERIAL-NUMBER		K V	●	
7	意匠分類 A1-1234BCD	<DESIGN-CLASSIFICATION>A1-1234BCD</DESIGN-CLASSIFICATION>	【意匠分類】A1-1234BCD	NORMAL	DESIGN-CLASSIFICATION		K V	●	
8	出願番号 意願2000-123456(D2000-123456)	<APPLICATION-NUMBER>意願2000-123456(D2000-123456)</APPLICATION-NUMBER>	【出願番号】意願2000-123456(D2000-123456)	NORMAL	APPLICATION-NUMBER		K V	●	
9	訂正の要旨 上記公報は誤りにつき、これを取り消す。	<GIST-OF-CORRECTION>上記公報は誤りにつき、これを取り消す。</GIST-OF-CORRECTION>	【訂正の要旨】上記公報は誤りにつき、これを取り消す。	NORMAL	GIST-OF-CORRECTION		K V	●	

パターン2 提出し訂正

項目	公報データ(例)	公報データに対するSGMLデータ	公報データに対する編集形式	表示モード	補足 タグ名	属性名	属性値	属性値の戻し	備考
1	公報種別 意匠公報の訂正	<KIND-OF-OFFICIAL-GAZETTE>意匠公報の訂正 </KIND-OF-OFFICIAL-GAZETTE>	【公報種別】意匠公報の訂正	NORMAL	KIND-OF-OFFICIAL-GAZETTE		K V	●	
2	発行日 平成19年10月10日(2007. 10. 10)	<PUBLICATION-DATE>平成19年10月10日(2007. 10. 10)</PUBLICATION-DATE>	【発行日】平成19年10月10日(2007. 10. 10)	NORMAL	PUBLICATION-DATE		K V	●	
3	意匠登録出願番号 意願2000-123456(D2000-123456)	<DOCUMENT-NUMBER>意願2000-123456(D2000-123456)</DOCUMENT-NUMBER>	【意匠登録出願番号】意願2000-123456(D2000-123456)	NORMAL	DOCUMENT-NUMBER		K V	○	どちらか必須
4	登録番号 意匠登録第1234567号(D1234567)	<REGISTRATION-NUMBER>意匠登録第1234567号(D1234567)</REGISTRATION-NUMBER>	【登録番号】意匠登録第1234567号(D1234567)	NORMAL	REGISTRATION-NUMBER		K V	○	
5	掲載公報発行日 平成12年10月11日(2000. 10. 11)	<GAZETTE-PUBLICATION-DATE>平成12年10月11日(2000. 10. 11)</GAZETTE-PUBLICATION-DATE>	【掲載公報発行日】平成12年10月11日(2000. 10. 11)	NORMAL	GAZETTE-PUBLICATION-DATE		K V	●	
6	年通号数 意匠公報12(2000)-100	<ANNUAL-SERIAL-NUMBER>意匠公報12(2000)-100</ANNUAL-SERIAL-NUMBER>	【年通号数】意匠公報12(2000)-100	NORMAL	ANNUAL-SERIAL-NUMBER		K V	●	
7	意匠分類 A1-1234BCD	<DESIGN-CLASSIFICATION>A1-1234BCD</DESIGN-CLASSIFICATION>	【意匠分類】A1-1234BCD	NORMAL	DESIGN-CLASSIFICATION		K V	●	
8	出願番号 意願2000-123456(D2000-123456)	<APPLICATION-NUMBER>意願2000-123456(D2000-123456)</APPLICATION-NUMBER>	【出願番号】意願2000-123456(D2000-123456)	NORMAL	APPLICATION-NUMBER		K V	●	
9	訂正の要旨 下記のとおり訂正する。	<GIST-OF-CORRECTION>下記の通り訂正する。</GIST-OF-CORRECTION>	【訂正の要旨】下記の通り訂正する。	NORMAL	GIST-OF-CORRECTION		K V	●	
10	訂正の箇所 意匠に係る物品	<POINT-OF-CORRECTION>意匠に係る物品</POINT-OF-CORRECTION>	【訂正の箇所】意匠に係る物品	NORMAL	POINT-OF-CORRECTION		K V	●	
11	誤 電動ミシン	<ERROR>電動ミシン</ERROR>	【誤】電動ミシン	NORMAL	ERROR		K V	●	
12	正 ミシン	<RIGHT>ミシン</RIGHT>	【正】ミシン	NORMAL	RIGHT		K V	●	

パターン3 異出し全文

項目	公開データ(例)	公開データに対するSGMLデータ	公開データに対する編集形式	表示モード	補足タグ名	属性名	属性必須項目	備考
1	公開種別	意匠公報の訂正	<KIND-OF-OFFICIAL-GAZETTE>意匠公報の訂正 </KIND-OF-OFFICIAL-GAZETTE>	NORMAL	KIND-OF-OFFICIAL-GAZETTE		K	●
2	発行日	平成19年10月10日(2007. 10. 10)	<PUBLICATION-DATE>平成19年10月10日(2007. 10. 10)</PUBLICATION-DATE>	NORMAL	PUBLICATION-DATE		K	●
3	意匠登録出願番号	意願2000-123456(D2000-123456)	<DOCUMENT-NUMBER>意願2000-123456(D2000-123456)</DOCUMENT-NUMBER>	NORMAL	DOCUMENT-NUMBER		K	○
4	登録番号	意匠登録第1234567号(D1234567)	<REGISTRATION-NUMBER>意匠登録第1234567号(D1234567)</REGISTRATION-NUMBER>	NORMAL	REGISTRATION-NUMBER		K	○
5	掲載公報発行日	平成12年10月11日(2000. 10. 11)	<GAZETTE-PUBLICATION-DATE>平成12年10月11日(2000. 10. 11)</GAZETTE-PUBLICATION-DATE>	NORMAL	GAZETTE-PUBLICATION-DATE		K	●
6	年番号	意匠公報12(2000)-100	<ANNUAL-SERIAL-NUMBER>意匠公報12(2000)-100</ANNUAL-SERIAL-NUMBER>	NORMAL	ANNUAL-SERIAL-NUMBER		K	●
7	意匠分類	A1-1234BCD	<DESIGN-CLASSIFICATION>A1-1234BCD</DESIGN-CLASSIFICATION>	NORMAL	DESIGN-CLASSIFICATION		K	●
8	出願番号	意願2000-123456(D2000-123456)	<APPLICATION-NUMBER>意願2000-123456(D2000-123456)</APPLICATION-NUMBER>	NORMAL	APPLICATION-NUMBER		K	●
9	訂正の要旨	下記のとおり全文を訂正する。	<GIST-OF-CORRECTION>下記のとおり全文を訂正する。</GIST-OF-CORRECTION>	NORMAL	GIST-OF-CORRECTION		K	●
10	公報全文		意匠公報の全文が入る					

パターン4 異出しイメージ

項目	公開データ(例)	公開データに対するSGMLデータ	公開データに対する編集形式	表示モード	補足タグ名	属性名	属性必須項目	備考
1	公開種別	意匠公報の訂正	<KIND-OF-OFFICIAL-GAZETTE>意匠公報の訂正 </KIND-OF-OFFICIAL-GAZETTE>	NORMAL	KIND-OF-OFFICIAL-GAZETTE		K	●
2	発行日	平成19年10月10日(2007. 10. 10)	<PUBLICATION-DATE>平成19年10月10日(2007. 10. 10)</PUBLICATION-DATE>	NORMAL	PUBLICATION-DATE		K	●
3	意匠登録出願番号	意願平10-123456	<DOCUMENT-NUMBER>意願平10-123456</DOCUMENT-NUMBER>	NORMAL	DOCUMENT-NUMBER		K	○
4	登録番号	意匠登録第1234567号(D1234567)	<REGISTRATION-NUMBER>意匠登録第1234567号(D1234567)</REGISTRATION-NUMBER>	NORMAL	REGISTRATION-NUMBER		K	○
5	掲載公報発行日	平成10年10月11日(1998. 10. 11)	<GAZETTE-PUBLICATION-DATE>平成10年10月11日(1998. 10. 11)</GAZETTE-PUBLICATION-DATE>	NORMAL	GAZETTE-PUBLICATION-DATE		K	●
6	年番号	意匠公報10(1998)-100	<ANNUAL-SERIAL-NUMBER>意匠公報10(1998)-100</ANNUAL-SERIAL-NUMBER>	NORMAL	ANNUAL-SERIAL-NUMBER		K	●
7	意匠分類	A1-1234BCD	<DESIGN-CLASSIFICATION>A1-1234BCD</DESIGN-CLASSIFICATION>	NORMAL	DESIGN-CLASSIFICATION		K	●
8	出願番号	意願平10-123456	<APPLICATION-NUMBER>意願平10-123456</APPLICATION-NUMBER>	NORMAL	APPLICATION-NUMBER		K	●
9	訂正の要旨	下記のとおり全文を訂正する。	<GIST-OF-CORRECTION>下記のとおり全文を訂正する。</GIST-OF-CORRECTION>	NORMAL	GIST-OF-CORRECTION		K	●
10	意匠登録出願番号		<IMAGE HEIGHT="113" WIDTH="150" FILE-NAME="MULTI" FILE-ID="123456" ORIGINAL-FILE-NAME="VMXYZ.JPG">	NULL	注1	HEIGHT WIDTH FILE-NAME FILE-ID ORIGINAL-FILE-NAME		○

注1 ORIGINAL-FILE-NAMEにマルチTIFF化される前のシングルTIFFファイル名が格納され、FILE-IDにマルチTIFFファイル中の個々を特定するIDが格納される。FILE-NAMEはマルチTIFF化されたファイル名が格納され、HEIGHT,WIDTHに、それぞれ紙出力時の縦、横の長さが格納される。

2.商標公報

MEMO

2.1. 文書の形式

公報(SGML 文書)の DTD を定義するための文書形式についての仕様を示す。

(1) 商標公報の文書形式

商標公報の文書形式を以下に示す (公報1件分を表現している)

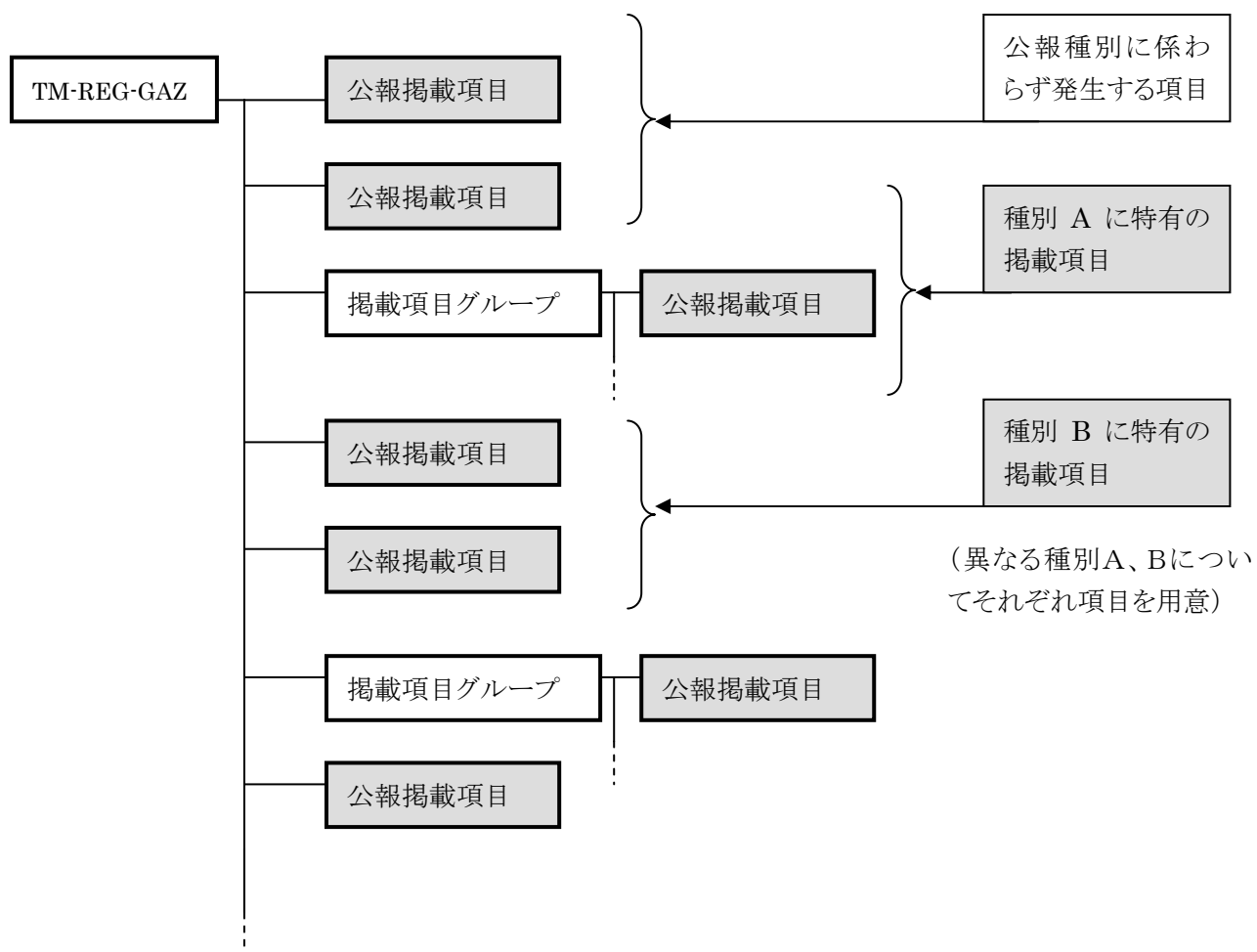

一つの文書構造には、商標公報の種別(通常、書換登録)に係わらず共通的に発生する掲載項目と、各種別ごとに発生する項目の集合を網羅した形式で定義する。また、掲載項目の掲載順は公報での出現順に従って定義される。

(2) 商標の訂正公報の文書形式

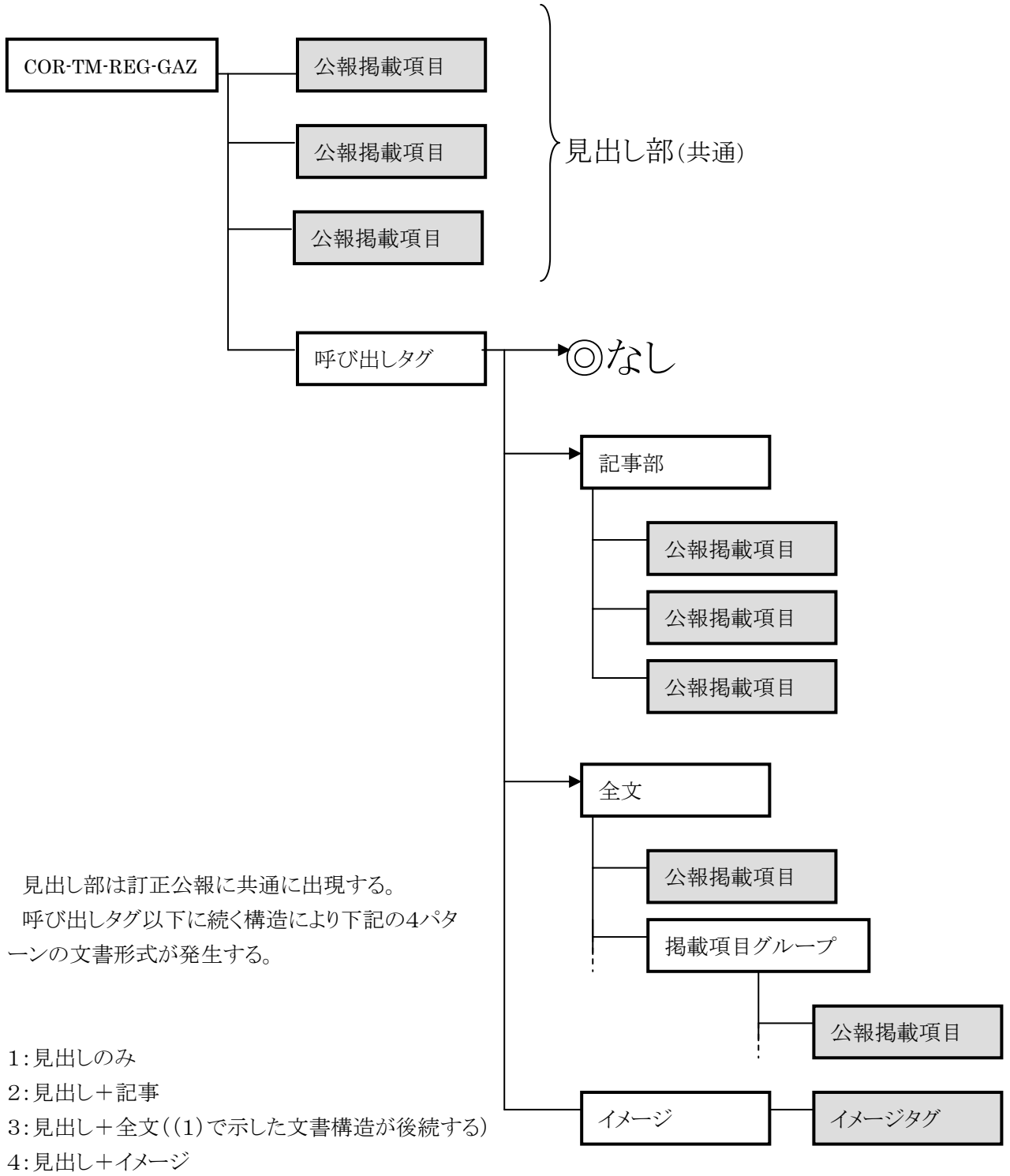

訂正公報の出現順に掲載項目を定義している。

(3) 補正の掲載の文書形式

補正の掲載の文書形式を以下に示す（公報1件分を表現している）

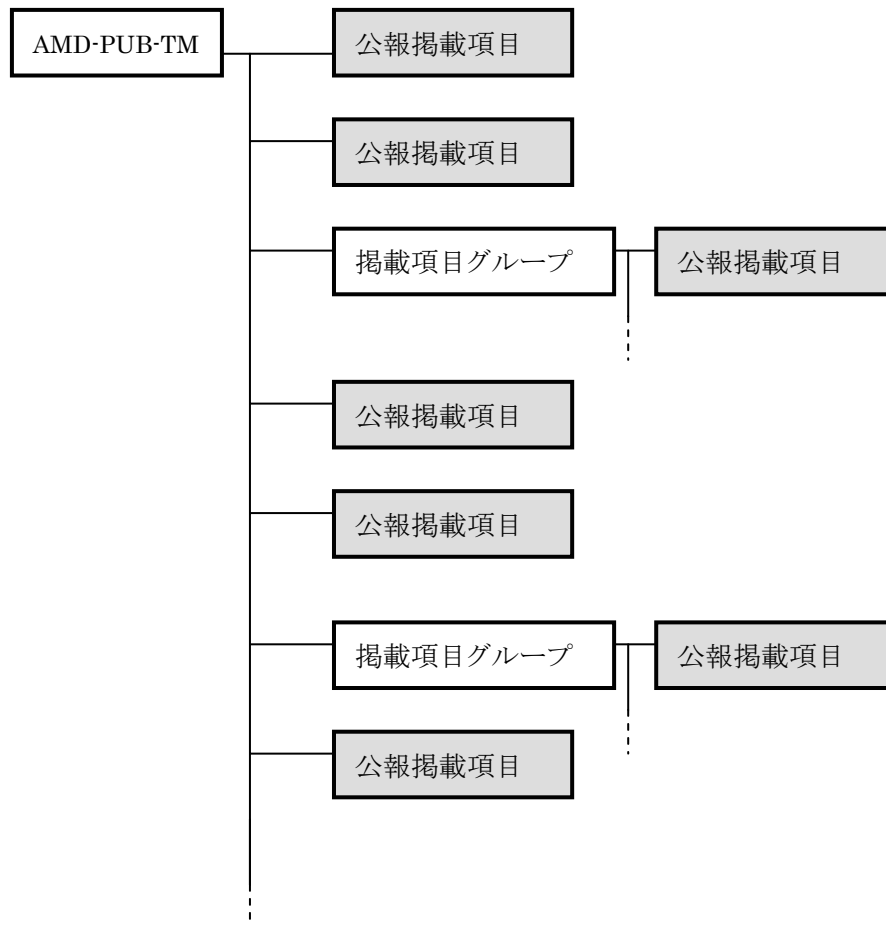

補正の掲載については、補正カテゴリの中で種別に特化した項目はない。また、掲載項目の掲載順は公報での出現順に従って定義される。

2.2. タグ一覧

公報掲載項目と SGML 文書のタグとの対応関係を以下に一覧表の形式で示す。

タグ一覧の説明

1: 項番

編集形式に一連番号を付与

2: 公報掲載項目

3: 日本語タグ名称

タグ名の日本語名称

4: 日本語属性名

属性名の日本語名称

5: タグ名

6: 属性名

7: 属性

タグ内に設定するデータの属性

K: 漢字又はP18『6 文字コード』に定める1バイトコード

—: データの設定なし

8: 桁数

タグ内に設定するデータの桁数

V: 可変長

—: データの設定なし

9: 必須項目

必須項目であるかどうかの識別

●: 必須項目 (タグ名が同じで、属性値によって文言を振り分ける場合を含む。)

○: 選択必須項目 (異なる複数のタグからいずれかを選択。)

10: 繰返し

当該タグの繰返し可否

○: 繰返し可能

●: グループ内で順不同に繰返す

—: 繰返し不可

11: 備考

(1) 商標公報

商標公報のタグ一覧表を次ページ以降に添付する。

商標公報タグ一覧

項目	日本語タグ名称	日本語属性名	タグ名	属性名	属性数	必須項目	備考
1	発行国		PUBLICATION-COUNTRY		K V	●	
2	発行日		PUBLICATION-DATE		K V	●	
3	公報種別		KIND-OF-OFFICIAL-GAZETTE		K V	●	
4	登録番号	種別*1	REGISTRATION-NUMBER	KIND-OF-REGISTRATION-NUMBER	K V	●	
5	登録日		REGISTRATION-DATE		K V	○	どちらかが
6	書換登録日	種別*2	REPLACED-REGISTRATION-DATE		K V	○	必須
	通常商標		TRADEMARK	KIND-OF-TRADEMARK			
	標準文字商標						
	防蹻標章						
	標準文字標章						
		イメージ	IMAGE	HEIGHT WIDTH FILE-NAME FILE-ID ORIGINAL-FILE-NAME		○	
7	団体商標	文字	CHARACTER	CHARACTER	K V		
	地域団体商標		COLLECTIVE-TRADEMARK-INDICATION	COLLECTIVE-TRADEMARK-INDICATION			
	立体的商標		REGIONAL-TRADEMARK-INDICATION	REGIONAL-TRADEMARK-INDICATION			H18.4以降 使用される
	防蹻立体的		TD-TRADEMARK-INDICATION	TD-TRADEMARK-INDICATION			
8	商品及び役務の区分の数		TD-DEFENSIVE-MARK-INDICATION	TD-DEFENSIVE-MARK-INDICATION			
9	商品・役務の区分並びに指定商品・役務		NUMBER-OF-GOODS-SERVICE-CLASS	NUMBER-OF-GOODS-SERVICE-CLASS	K V		
		種別*3	CLASS-OF-GOODS-AND-SERVICE	CLASS-OF-GOODS-AND-SERVICE			
			GOODS-AND-SERVICE-CLASS-GROUP	GOODS-AND-SERVICE-CLASS-GROUP		○	
			CLASS	CLASS	K V		
		商品 役務	GOODS-AND-SERVICE	GOODS-AND-SERVICE	K V		
10	書換登録前の指定商品及び商品の区分	書換前の商品・役務の区分並びに指定商品・役務	BEFORE-REPLACED-CLASS-OF-GOODS	BEFORE-REPLACED-CLASS-OF-GOODS			
		商品 役務並びに区分	GOODS-AND-SERVICE-CLASS-GROUP	GOODS-AND-SERVICE-CLASS-GROUP		○	
		類	CLASS	CLASS	K V		
		商品 役務	GOODS-AND-SERVICE	GOODS-AND-SERVICE	K V		
11	書換登録後の商品及び役務の区分の数	書換後の商品・役務の区分の数	NUMBER-OF-REPLACED-GOODS-CLASS	NUMBER-OF-REPLACED-GOODS-CLASS	K V		
12	書換登録後の指定商品並びに商品及び役務の区分	書換後の商品・役務	REPLACED-CLASS-OF-GOODS	REPLACED-CLASS-OF-GOODS			
		商品 役務並びに区分	GOODS-AND-SERVICE-CLASS-GROUP	GOODS-AND-SERVICE-CLASS-GROUP		○	
		類	CLASS	CLASS	K V		
		商品 役務	GOODS-AND-SERVICE	GOODS-AND-SERVICE	K V		
13	国際分類版表示	国際分類版表示	VERSION-OF-NICE-CLASS	VERSION-OF-NICE-CLASS	K V		
14	国際分類(参考)	種別*4	NICE-CLASS	NICE-CLASS	K V		
15	出願番号	出願番号	APPLICATION-NUMBER	APPLICATION-NUMBER	K V		
16	出願日	出願日	FILING-DATE	FILING-DATE	K V		
	補正知下出願表示				K V	●	
17	書換登録申請番号	書換登録申請番号	REPLACED-APPLICATION-NUMBER	REPLACED-APPLICATION-NUMBER	K V		
18	書換登録申請日	書換登録申請日	REPLACED-APPLICATION-DATE	REPLACED-APPLICATION-DATE	K V		

項目	日本語掲載項目	日本語タグ名称	日本語属性名	タグ名	属性名	属性	必須項目	備考
19	分割出願表示 変更出願表示	特殊出願表示	種別*5	SPECIAL-APPLICATION-INDICATION	KIND-OF-APPLICATION-INDICATION	K V	-	
20	国際登録の変更	国際登録変更表示		INTER-REG-CHANGE-INDICATION		K V	-	
21	審判番号	審判番号		APPEAL-NUMBER		K V	-	
22	審判請求日	審判請求日		APPEAL-DATE		K V	-	
		ハリ条約による優先権等の主張 ハリ優先権主張 出願番号		PARIS-PRIORITY-CLAIM-ARTICLE		-	-	
23	優先権主張番号	優先権主張番号		APPLICATION-NUMBER		K V	○	
24	優先権主張日	出願日		FILING-DATE		K V	-	
25	優先権主張国または機関	国名		NATION		K V	-	
26	商標権者	商標権者グループ	種別*6	RIGHT-HOLDER-GROUP	KIND-OF-RIGHT-HOLDER	-	-	
		識別番号		IDENTIFICATION-NUMBER		K V	-	
		氏名又は名称		NAME		K V	●	
		氏名又は名称原語表記		ORIGINAL-NAME		K V	●	順不同
		住所又は居所		ADDRESS		K V	●	
		住所又は居所原語表記		ORIGINAL-ADDRESS		K V	●	
27	代理人	代理人	種別*7	PROXY	KIND-OF-ATTORNEY	-	-	
		識別番号		IDENTIFICATION-NUMBER		K V	-	
		氏名又は名称	種別*8	ATTORNEY-RIGHT	KIND-OF-ATTORNEY-RIGHT	-	-	
28	第3条第2項適用	第3条第2項適用	3条2項フラグ	TRADEMARK-LAW-SEC-3-2-APPLIED	TRADEMARK-LAW-SEC-3-2-FLAG	K V	-	
29	第9条第1項適用	第9条第1項適用	9条1項フラグ	TRADEMARK-LAW-SEC-9-1-APPLIED	TRADEMARK-LAW-SEC-9-1-FLAG	-	-	
30	第5条第4項適用	第5条第4項適用	5条4項フラグ	TRADEMARK-LAW-SEC-5-4-APPLIED	TRADEMARK-LAW-SEC-5-4-FLAG	K V	-	
31	第68条の32第1項適用	第68条の32第1項適用	68条の32 1項フラグ	TRADEMARK-LAW-SEC-68-32-1-APPLIED	TRADEMARK-LAW-SEC-68-32-1-FLAG	K V	-	
32	第68条の33第1項適用	第68条の33第1項適用	68条の33 1項フラグ	TRADEMARK-LAW-SEC-68-33-1-APPLIED	TRADEMARK-LAW-SEC-68-33-1-FLAG	K V	-	
33	第68条の37適用	第68条の37適用	68条の37フラグ	TRADEMARK-LAW-SEC-68-37-APPLIED	TRADEMARK-LAW-SEC-68-37-FLAG	K V	-	
34	色彩表示	色彩表示		COLOR-INDICATION		K V	-	
35	早期審査対象出願	対象出願	種別*9	OBJECT-APPLICATION	KIND-OF-OBJECT-APPLICATION	-	-	
36	早期審査対象出願	対象出願		OBJECT-APPLICATION		-	-	
		特例商標	種別*10	SPECIAL-TRADEMARK	KIND-OF-SPECIAL-TRADEMARK	-	○	
37	重複する他の出願	重複する他の出願		OVERLAPPED-OTHER-APPLICATION		K V	-	注1
38	重複する他の登録	重複する他の登録		OVERLAPPED-OTHER-REGISTRATION		K V	-	
39	重複する他の出願(参考情報)	重複する他の出願(参考情報)		OVERLAPPED-OTHER-APPLICATION-REF		K V	-	注2
40	適用法区分	法区分		DISTINCTION-OF-THE-LAW		K V	●	
41	審査官	審査官グループ		EXAMINER-GROUP	EXAMINER	-	-	
		審査官		EXAMINER		-	-	
		名前		NAME		K V	-	
42	審判の合議体	審判官グループ		APPEAL-EXAMINER-GROUP	APPEAL-EXAMINER-GROUP	-	-	
		審判長		APPEAL-EXAMINER-IN-CHIEF		-	-	
		職名		OFFICIAL-TITLE		K V	-	データは発生しない
		名前		NAME		K V	-	
		審判官		APPEAL-EXAMINER		-	○	
		職名		OFFICIAL-TITLE		K V	-	データは発生しない
		名前		NAME		K V	-	

項種公報掲載項目	日本語タグ名称	日本語属性名	タグ名	属性名	属性	必須項目	備考
43 称呼データ	称呼データ		PRONUNCIATION		K V	-	
44 模索用商標	模索用商標		TRADEMARK-FOR-INDICATION		K V	-	
45 類似群コード	類似群コードグループ 類似群		SIMILAR-GROUP-CODE-GROUP SIMILAR-GROUP		-	-	
	類似群区分 類似群コード		SIMILAR-GROUP-CLASSIFICATION SIMILAR-GROUP-CODE		K V	-	
46 ウィーン図形分類	ウィーン分類		VIENNA-FIGURE-CLASSIFICATION		K V	-	

種別*1: 登録番号、分割番号、防護番号

種別*2: 【登録商標】

: 【登録商標(標準文字)】

: 【登録防護標章】

: 【登録防護標章(標準文字)】

種別*3: (512) 指定商品及び商品の区分

(511) 商品及び役務の区分並びに指定商品又は指定役務

種別*4: 国際分類版表示 : 数値が入る

種別*5: 分割出願、変更出願

種別*6: 商標登録公報の場合: 【権利者】 商標書換登録公報の場合: 【申請者】

種別*7: 代理人、復代理人、指定代理人、法定代理人

種別*8: 弁理士、弁護士

種別*9: 早期審査対象出願、早期審査対象出願

種別*10: 特例商標、重複商標

注1 平成4年(1992年)4月1日にスタートした「サービスマーク登録制度」により経過処置が必要な場合に設定される。

注2 小売等役務商標制度において、使用の事実がある出願が複数ある場合であって、重複の相手が設定登録されていない場合に設定される。

タグの属性について

- 1 タグの属性に定義するもの
タグの属性に定義するものは以下の何れかの情報とする。

1) タグの意味を特定するもの
そのタグ自体が持つ意味についての情報を定義する
例. タグ<代理人>の代理人種別
タグ<手続補正>の連続番号 など

上位のタグの属性により下位のタグの意味をコントロールするような定義は行わない

- 2) イメージデータなどの外部データを指定するもの
例. タグ<イメージ>のファイル名 など

2 タグの属性一覧

商標公報

タグ名		属性名		設定される値		必須/任意	属性の意味	設定もど(様式)の情報
英語名	日本語標準名称	属性名	日本語標準名	英語名	日本語標準名			
REGISTRATION-NUMBER	登録番号	KIND-OF-REGISTRATION-NUMBER	登録番号種別	REGISTRATION-DIVISION	登録番号	どちらか一つ必須		
TRADEMARK	通常商標	KIND-OF-TRADEMARK	通常商標種別	PROTECTION-TRADEMARK	防壁番号 登録商標	どちらか一つ必須		
	団体商標の表示	COLLECTIVE-TRADEMARK-INDICATION	団体商標フラグ	DEFENSIVE-MARK-CHARACTER	登録防壁標準(標準文字) 登録防壁標準(標準文字)	任意	団体商標であるかどうかを表す	
	地域団体商標の表示	REGIONAL-TRADEMARK-INDICATION	地域団体商標フラグ	TRUE	(団体商標でない)	任意	地域団体商標であるかどうかを表す	
	立体商標の表示	TD-TRADEMARK-INDICATION	立体商標フラグ	FALSE	(地域団体商標でない)	任意	立体商標であるかどうかを表す	
	立体商標の表示	TD-DEFENSIVE-MARK-INDICATION	立体商標フラグ	TRUE	(立体商標である)	任意	立体商標であるかどうかを表す	
	商品・役務の区分並びに指定商品・役務	CLASS-OF-GOODS-AND-SERVICE	分類	FALSE	(立体商標でない)	任意	立体商標であるかどうかを表す	
	国際分類版表示	VERSION	バージョン番号	JAPANESE	(512) 指定商品及び商品の区分	任意		
	特殊出願表示	KIND-OF-APPLICATION-INDICATION	出願形態	INTERNATIONAL	(511) 商品及び役務の区分並びに指定商品または指定役務	任意		
	権利者	KIND-OF-RIGHT-HOLDER	権利者種別	CHANGE	分割出願表示 変更出願表示	任意		
	代理人	KIND-OF-ATTORNEY	代理人種別	RIGHT-HOLDER	権利者	任意		
	代理人資格	KIND-OF-ATTORNEY-RIGHT	代理人資格種別	APPLICANT	申請者	任意	代理人の種別の識別	代理人の項目名から設定
	第3条第2項適用	TRADEMARK-LAW-SEC-3-2-APPLIED	3条2項フラグ	REPRESENTATIVE	復代理人	任意		
	第9条第1項適用	TRADEMARK-LAW-SEC-9-1-APPLIED	9条1項フラグ	SUB-REPRESENTATIVE	復代理人	任意		
	第5条第4項適用	TRADEMARK-LAW-SEC-5-4-APPLIED	5条4項フラグ	LEGAL-REPRESENTATIVE	法定代理人	任意		
				DESIGNATED-REPRESENTATIVE	指定代理人	任意		
				PATENT-ATTORNEY	弁護士	任意		
				ATTORNEY-AT-LAW	弁護士	任意		
				TRUE	(3条2項適用である)	任意		
				FALSE	(3条2項適用でない)	任意		
				TRUE	(9条1項適用である)	任意		
				FALSE	(9条1項適用でない)	任意		
				TRUE	(5条4項適用である)	任意		
				FALSE	(5条4項適用でない)	任意		

タグ名		属性名		設定される値		必須/任意	属性の意味	設定もと(様式)の情報
英語名	日本語標準名称	属性名	日本語標準名	英語名	日本語標準名			
TRADEMARK-LAW-SEC-68-32-1-APPLIED	第68条の32第1項適用	TRADEMARK-LAW-SEC-68-32-1-FLAG	68条の32 1項 フラグ	TRUE	(68条の32第1項適用である) (68条の32第1項適用でない)	任意	商標法第68条の32第1項適用であるかどうかを表す	
TRADEMARK-LAW-SEC-68-33-1-APPLIED	第68条の33第1項適用	TRADEMARK-LAW-SEC-68-33-1-FLAG	68条の33 1項 フラグ	TRUE	(68条の33第1項適用である) (68条の33第1項適用でない)	任意	商標法第68条の33第1項適用であるかどうかを表す	
TRADEMARK-LAW-SEC-68-37-APPLIED	第68条の37適用	TRADEMARK-LAW-SEC-68-37-FLAG	68条の37フラグ	TRUE	(68条の37適用である) (68条の37適用でない)	任意	商標法第68条の37適用であるかどうかを表す	
OBJECT-APPLICATION	対象出願	KIND-OF-OBJECT-APPLICATION	対象出願種別	ACCELERATED-EXAM	早期審査対象出願	任意	対象出願の種別	
SPECIAL-TRADEMARK	特別商標	KIND-OF-SPECIAL-TRADEMARK	特別商標種別	SPECIAL-PROVISION-TRADEMARK	早期審理対象出願	任意	特別商標の種別	
IMAGE	イメージ	TRADEMARK	重複商標	OVERLAP-TRADEMARK	重複商標	任意	特別商標の種別	
		HEIGHT	縦		縦の長さ(単位MM)	必須	紙出力時の縦の長さ	
		WIDTH	横		横の長さ(単位MM)	必須	紙出力時の横の長さ	
		FILE-NAME	ファイル名		イメージファイルのファイル名	必須	SGML文書と外部実体のリンク情報	
		FILE-ID	ファイルID		イメージファイルのファイルID	任意	マルチTIFFファイル中の個々を特定するIDが格納される	
		ORIGINAL-FILE-NAME	旧ファイル名		元のシングルTIFFファイル名	任意	マルチTIFF化される前のシングルTIFFファイル名が格納される	

(2) 商標訂正公報

商標訂正公報のタグ一覧表を次ページ以降に添付する。

商標 訂正公報 タグ一覧

パターン1 見出しのみ

項目	日本語タグ名称	日本語属性名	タグ名	属性	桁数	必須項目	繰返し	備考
1	公報種別		KIND-OF-OFFICIAL-GAZETTE	K	V	●	-	
2	発行日		PUBLICATION-DATE	K	V	●	-	
3	登録番号	種別*1	EVENT-NUMBER	K	V	●	-	どれかが必須発生する
4	掲載公報発行日		GAZETTE-PUBLICATION-DATE	K	V	●	-	
5	年通号数		ANNUAL-SERIAL-NUMBER	K	V	●	-	
6	区分		GROUP-OF-GOODS-AND-SERVICE	K	V	●	-	
7	出願番号		APPLICATION-NUMBER	K	V	○	-	どちらかが必須発生する
8	書換登録申請番号		REPLACED-APPLICATION-NUMBER	K	V	○	-	
	訂正要旨		GIST-OF-CORRECTION	K	V	●	-	

パターン2 見出し+記事

項目	日本語タグ名称	日本語属性名	タグ名	属性	桁数	必須項目	繰返し	備考
1	公報種別		KIND-OF-OFFICIAL-GAZETTE	K	V	●	-	
2	発行日		PUBLICATION-DATE	K	V	●	-	
3	登録番号	種別*1	EVENT-NUMBER	K	V	●	-	どれかが必須発生する
4	掲載公報発行日		GAZETTE-PUBLICATION-DATE	K	V	●	-	
5	年通号数		ANNUAL-SERIAL-NUMBER	K	V	●	-	
6	区分		GROUP-OF-GOODS-AND-SERVICE	K	V	●	-	
7	出願番号		APPLICATION-NUMBER	K	V	○	-	どちらかが必須発生する
8	書換登録申請番号		REPLACED-APPLICATION-NUMBER	K	V	○	-	
9	訂正要旨		GIST-OF-CORRECTION	K	V	●	-	
10	訂正箇所		POINT-OF-CORRECTION	K	V	-	-	
11	誤		ERROR	K	V	-	-	
	正		RIGHT	K	V	-	-	

パターン3 見出し+全文

項目	日本語タグ名称	日本語属性名	タグ名	属性	桁数	必須項目	繰返し	備考
1	公報種別		KIND-OF-OFFICIAL-GAZETTE	K	V	●	-	
2	発行日		PUBLICATION-DATE	K	V	●	-	
3	登録番号	種別*1	EVENT-NUMBER	K	V	●	-	実際は発生しない どれかが必須発生する
4	出願番号		APPLICATION-NUMBER	K	V	-	-	
5	訂正要旨		GIST-OF-CORRECTION	K	V	●	-	
6	訂正箇所		POINT-OF-CORRECTION	K	V	-	-	
7	誤		ERROR	K	V	-	-	
8	正		RIGHT	K	V	-	-	

項番	掲載項目	日本語タグ名称	日本語属性名	タグ名	属性名	属性数	必須項目	繰返し	備考
4	掲載公報発行日	掲載公報発行日		GAZETTE-PUBLICATION-DATE	K	V	●	-	
5	年通号数	年通号数		ANNUAL-SERIAL-NUMBER	K	V	●	-	
6	区分	区分		GROUP-OF-GOODS-AND-SERVICE	K	V	●	-	
7	出願番号	出願番号		APPLICATION-NUMBER	K	V	○	-	どちらかが必須発生する
	書換登録申請番号	書換登録申請番号		REPLACED-APPLICATION-NUMBER	K	V	○	-	
8	訂正要旨	訂正要旨		GIST-OF-CORRECTION	K	V	●	-	
9	公報全文			商標公報の全文が入る	-	-	-	-	

パターン4 見出し+イメージ

項番	掲載項目	日本語タグ名称	日本語属性名	タグ名	属性名	属性数	必須項目	繰返し	備考
1	公報種別	公報種別		KIND-OF-OFFICIAL-GAZETTE	K	V	●	-	
2	発行日	発行日		PUBLICATION-DATE	K	V	●	-	
3	登録番号	登録番号	種別*1	EVENT-NUMBER	K	V	●	-	どちらかが必須発生する
	公告番号								
	分割番号								
	防護番号								
4	掲載公報発行日	掲載公報発行日		GAZETTE-PUBLICATION-DATE	K	V	●	-	
5	年通号数	年通号数		ANNUAL-SERIAL-NUMBER	K	V	●	-	
6	区分	区分		GROUP-OF-GOODS-AND-SERVICE	K	V	●	-	
7	出願番号	出願番号		APPLICATION-NUMBER	K	V	○	-	どちらかが必須発生する
	書換登録申請番号	書換登録申請番号		REPLACED-APPLICATION-NUMBER	K	V	○	-	
8	訂正要旨	訂正要旨		GIST-OF-CORRECTION	K	V	●	-	
9	紙公報全文[イメージ]	イメージ	縦 横 ファイル名 ファイルID 旧ファイル名	IMAGE	-	-	-	○	
									HEIGHT WIDTH FILE-NAME FILE-ID ORIGINAL-FILE-NAME

登録番号、公告番号、分割番号、防護番号

種別*1

タグの属性について

- 1 タグの属性に定義するもの
 タグの属性に定義するものは以下の何れかの情報とする。
 1) タグの意味を特定するもの
 そのタグ自体が持つ意味についての情報を定義する
 例. タグ<代理人>の代理人種別 一連番号 など
 タグ<手続補正>の一連番号 など
 上位のタグの属性により下位のタグの意味をコントロールするような定義は行わない
- 2) イメージデータなどの外部データを指定するもの
 例. タグ<イメージ>のファイル名 など

2 タグの属性一覧

商標・訂正公報

英語名	タグ名		属性名		設定される値			必須/任意	属性の意味	設定もと(様式)の情報
	日本語標準名称	日本語標準名	英語名	日本語標準名	REGISTRATION-NUMBER	OFFICIAL-NUMBER	DIVISION			
EVENT-NUMBER	事件番号	KIND-OF-EVENT-NUMBER	事件番号種別	REGISTRATION-NUMBER	登録番号	OFFICIAL-NUMBER	公告番号	分割番号	登録番号か公告番号を識別する書換登録の場合、登録番号、分割番号、防護番号を識別する	どれか一つ 必須
IMAGE	イメージ	HEIGHT	縦	PROTECTION	防護番号				紙出力時の縦の長さ	必須
		WIDTH	横						紙出力時の横の長さ	必須
		FILE-NAME	ファイル名						SGML文書と外部実体のリンク情報	必須
		FILE-ID	ファイルID						マルチTIFFファイル中の個々を特定するIDが格納される	任意
		ORIGINAL-FILE-NAME	旧ファイル名					元のシングルTIFFファイル名	元のシングルTIFF化される前のシングルTIFFファイル名が格納される	任意

(3) 補正の掲載

補正の掲載のタグ一覧表を次ページ以降に添付する。

補正公報(公告公報関連) タグ一覧

項番	公報掲載項目	日本語タグ名称	日本語属性名	タグ名	属性名	属性	桁数	必須項目	繰返し	備考
1	公報種別	公報種別		KIND-OF-OFFICIAL-GAZETTE		K	V	●	-	
2	発行日	発行日		PUBLICATION-DATE		K	V	●	-	
3	公告番号	公告番号		OFFICIAL-NUMBER		K	V	●	-	
4	掲載公報発行日	掲載公報発行日		PUBLISH-GAZETTE-DATE		K	V	●	-	
5	年通号数	年通号数		ANNUAL-SERIAL-NUMBER		K	V	●	-	
6	区分	区分		GROUP-OF-GOODS-AND-SERVICE		K	V	●	-	
7	出願番号	出願番号		APPLICATION-NUMBER		K	V	●	-	
8	要旨	要旨		GIST-OF-CORRECTION		K	V	●	-	
9	指定商品(役務)	指定商品及び役務		APPOINTED-GOODS-AND-SERVICE		K	V	●	-	

2.3. SGML 宣言・DTD

(1) SGML 宣言を次ページ以降に記載する。

```

<!SGML "ISO 8879:1986"
CHARSET BASESET "ISO 646-1983//CHARSET
International Reference Version (IRV)//ESC 02/5 04/0"
DESCSET 0 9 UNUSED
9 2 9
11 2 UNUSED
13 1 13
14 18 UNUSED
32 95 32
127 1 UNUSED
BASESET "ISO Registration Number 87//CHARSET
JIS X 0208//ESC 02/6 04/0 ESC 02/4 02/9 04/2"
DESCSET 128 41249 UNUSED
41377 94 8481 -- 2121 --
41471 162 UNUSED
41633 14 8737 -- 2221 --
41647 11 UNUSED
41658 8 8762 -- 223a --
41666 8 UNUSED
41674 7 8778 -- 224a --
41681 11 UNUSED
41692 15 8796 -- 225c --
41707 7 UNUSED
41714 8 8818 -- 2272 --
41722 4 UNUSED
41726 1 8830 -- 227e --
41727 177 UNUSED
41904 10 9008 -- 2330 --
41914 7 UNUSED
41921 26 9025 -- 2341 --
41947 6 UNUSED
41953 26 9057 -- 2361 --
41979 166 UNUSED
42145 83 9249 -- 2421 --
42228 173 UNUSED
42401 86 9505 -- 2521 --
42487 170 UNUSED
42657 24 9761 -- 2621 --
42681 8 UNUSED
42689 24 9793 -- 2641 --
42713 200 UNUSED
42913 33 10017 -- 2721 --
42946 15 UNUSED
42961 33 10065 -- 2751 --
42994 175 UNUSED
43169 32 10273 -- 2821 --
43201 2016 UNUSED
45217 94 12321 -- 3021 --
45311 162 UNUSED
45473 94 12577 -- 3121 --
45567 162 UNUSED
45729 94 12833 -- 3221 --
45823 162 UNUSED
45985 94 13089 -- 3321 --
46079 162 UNUSED
46241 94 13345 -- 3421 --
46335 162 UNUSED
46497 94 13601 -- 3521 --
46591 162 UNUSED
46753 94 13857 -- 3621 --
46847 162 UNUSED
47009 94 14113 -- 3721 --
47103 162 UNUSED
47265 94 14369 -- 3821 --
47359 162 UNUSED
47521 94 14625 -- 3921 --
47615 162 UNUSED
47777 94 14881 -- 3a21 --
47871 162 UNUSED
48033 94 15137 -- 3b21 --
48127 162 UNUSED
48289 94 15393 -- 3c21 --

```

48383	162	UNUSED	
48545	94	15649	-- 3d21 --
48639	162	UNUSED	
48801	94	15905	-- 3e21 --
48895	162	UNUSED	
49057	94	16161	-- 3f21 --
49151	162	UNUSED	
49313	94	16417	-- 4021 --
49407	162	UNUSED	
49569	94	16673	-- 4121 --
49663	162	UNUSED	
49825	94	16929	-- 4221 --
49919	162	UNUSED	
50081	94	17185	-- 4321 --
50175	162	UNUSED	
50337	94	17441	-- 4421 --
50431	162	UNUSED	
50593	94	17697	-- 4521 --
50687	162	UNUSED	
50849	94	17953	-- 4621 --
50943	162	UNUSED	
51105	94	18209	-- 4721 --
51199	162	UNUSED	
51361	94	18465	-- 4821 --
51455	162	UNUSED	
51617	94	18721	-- 4921 --
51711	162	UNUSED	
51873	94	18977	-- 4a21 --
51967	162	UNUSED	
52129	94	19233	-- 4b21 --
52223	162	UNUSED	
52385	94	19489	-- 4c21 --
52479	162	UNUSED	
52641	94	19745	-- 4d21 --
52735	162	UNUSED	
52897	94	20001	-- 4e21 --
52991	162	UNUSED	
53153	51	20257	-- 4f21 --
53204	205	UNUSED	
53409	94	20513	-- 5021 --
53503	162	UNUSED	
53665	94	20769	-- 5121 --
53759	162	UNUSED	
53921	94	21025	-- 5221 --
54015	162	UNUSED	
54177	94	21281	-- 5321 --
54271	162	UNUSED	
54433	94	21537	-- 5421 --
54527	162	UNUSED	
54689	94	21793	-- 5521 --
54783	162	UNUSED	
54945	94	22049	-- 5621 --
55039	162	UNUSED	
55201	94	22305	-- 5721 --
55295	162	UNUSED	
55457	94	22561	-- 5821 --
55551	162	UNUSED	
55713	94	22817	-- 5921 --
55807	162	UNUSED	
55969	94	23073	-- 6a21 --
56063	162	UNUSED	
56225	94	23329	-- 5b21 --
56319	162	UNUSED	
56481	94	23585	-- 5c21 --
56575	162	UNUSED	
56737	94	23841	-- 5d21 --
56831	162	UNUSED	
56993	94	24097	-- 5e21 --
57087	162	UNUSED	
57249	94	24353	-- 5f21 --
57343	162	UNUSED	
57505	94	24609	-- 6021 --

57599	162	UNUSED	
57761	94	24865	-- 6121 --
57855	162	UNUSED	
58017	94	25121	-- 6221 --
58111	162	UNUSED	
58273	94	25377	-- 6321 --
58367	162	UNUSED	
58529	94	25633	-- 6421 --
58623	162	UNUSED	
58785	94	25889	-- 6521 --
58879	162	UNUSED	
59041	94	26145	-- 6621 --
59135	162	UNUSED	
59297	94	26401	-- 6721 --
59391	162	UNUSED	
59553	94	26657	-- 6821 --
59647	162	UNUSED	
59809	94	26913	-- 6921 --
59903	162	UNUSED	
60065	94	27169	-- 6a21 --
60159	162	UNUSED	
60321	94	27425	-- 6b21 --
60415	162	UNUSED	
60577	94	27681	-- 6c21 --
60671	162	UNUSED	
60833	94	27937	-- 6d21 --
60927	162	UNUSED	
61089	94	28193	-- 6e21 --
61183	162	UNUSED	
61345	94	28449	-- 6f21 --
61439	162	UNUSED	
61601	94	28705	-- 7021 --
61695	162	UNUSED	
61857	94	28961	-- 7121 --
61951	162	UNUSED	
62113	94	29217	-- 7221 --
62207	162	UNUSED	
62369	94	29473	-- 7321 --
62463	162	UNUSED	
62625	6	29731	-- 7421 --
62631	2905	UNUSED	

CAPACITY PUBLIC "ISO 8879-1986//CAPACITY Reference//EN"

SCOPE DOCUMENT

SYNTAX -- PUBLIC "ISO 8879:1986//SYNTAX Reference//EN" --

SHUNCHAR 0 1 2 3 4 5 6 7 8 9 10 11 12 13 14 15

16 17 18 19 20 21 22 23 24 25 26 27 28 29 30 31 127 255

BASESET

"ISO 646-1983//CHARSET International Reference Version (IRV)//ESC 2/5 4/0"

DESCSET 0 128 0

FUNCTION

RE 13

RS 10

SPACE 32

TAB SEPCHAR 9

NAMING

LCNMSTRT ""

UCNMSTRT ""

LCNMCHAR "-."

UCNMCHAR "-."

NAMECASE

GENERAL YES

ENTITY NO

DELIM

GENERAL SGMLREF

SHORTREF SGMLREF

NAMES SGMLREF

QUANTITY SGMLREF

ATTCNT 80

GRPCNT 200

GRPGTCNT 200

NAMELEN 64

LITLEN 4000

FEATURES	MINIMIZE	DATATAG	NO	OMITTAG	YES	RANK	NO	SHORTTAG	YES
	LINK	SIMPLE	NO	IMPLICIT	NO	EXPLICIT	NO		
	OTHER	CONCUR	NO	SUBDOC	NO	FORMAL	NO		
APPINFO	NONE								

>

(2) 商標公報の DTD を次ページ以降に記載する。

<!ENTITY % SPECIAL PUBLIC
 "-//JAPANESE PATENT OFFICE//ENTITIES JPO Special Characters//EN" >

%SPECIAL:

<!--<Title>JPO Trademark Registration Gazette

=====
 DTD Reference : JPO Trademark Registration Gazette

DTD Level : 1

Rev Date : 23 APL 2007

Highlights : None
 =====

The following set of declarations may be referred to
 using the public entity as follows:

<!DOCTYPE TM-REG-GAZ PUBLIC

"-//JAPANESE PATENT OFFICE//DTD JPO Trademark Registration Gazette//EN" []>-->

<!ELEMENT TM-REG-GAZ -- (PUBLICATION-COUNTRY, PUBLICATION-DATE,
 KIND-OF-OFFICIAL-GAZETTE, REGISTRATION-NUMBER, REGISTRATION-DATE?,
 REPLACED-REGISTRATION-DATE?, TRADEMARK?,
 COLLECTIVE-TRADEMARK-INDICATION?, REGIONAL-TRADEMARK-INDICATION?,
 TD-TRADEMARK-INDICATION?, TD-DEFENSIVE-MARK-INDICATION?,
 NUMBER-OF-GOODS-SERVICE-CLASS?, CLASS-OF-GOODS-AND-SERVICE?,
 BEFORE-REPLACED-CLASS-OF-GOODS?, NUMBER-OF-REPLACED-GOODS-CLASS?,
 REPLACED-CLASS-OF-GOODS?, VERSION-OF-NICE-CLASS?, NICE-CLASS?,
 APPLICATION-NUMBER?, FILING-DATE, REPLACED-APPLICATION-NUMBER?,
 REPLACED-APPLICATION-DATE?, SPECIAL-APPLICATION-INDICATION?,
 INTER-REG-CHANGE-INDICATION?, APPEAL-NUMBER?, APPEAL-DATE?,
 PARIS-PRIORITY-CLAIM-ARTICLE?, RIGHT-HOLDER-GROUP,
 TRADEMARK-LAW-SEC-3-2-APPLIED?, TRADEMARK-LAW-SEC-9-1-APPLIED?,
 TRADEMARK-LAW-SEC-5-4-APPLIED?, TRADEMARK-LAW-SEC-68-32-1-APPLIED?,
 TRADEMARK-LAW-SEC-68-33-1-APPLIED?, TRADEMARK-LAW-SEC-68-37-APPLIED?,
 COLOR-INDICATION?, OBJECT-APPLICATION?, SPECIAL-TRADEMARK*,
 OVERLAPPED-OTHER-APPLICATION?, OVERLAPPED-OTHER-REGISTRATION?,
 OVERLAPPED-OTHER-APPLICATION-REF?, DISTINCTION-OF-THE-LAW,
 EXAMINER-GROUP?, APPEAL-EXAMINER-GROUP?, PRONUNCIATION?,
 TRADEMARK-FOR-INDICATION?, SIMILAR-GROUP-CODE-GROUP?,
 VIENNA-FIGURE-CLASSIFICATION?) >

<!ELEMENT PUBLICATION-COUNTRY -- (#PCDATA) >

<!ELEMENT PUBLICATION-DATE -- (#PCDATA) >

<!ELEMENT KIND-OF-OFFICIAL-GAZETTE -- (#PCDATA) >

<!ELEMENT REGISTRATION-NUMBER -- (#PCDATA) >

<!ATTLIST REGISTRATION-NUMBER
 KIND-OF-REGISTRATION-NUMBER (REGISTRATION | DIVISION | PROTECTION)
 #IMPLIED >

<!ELEMENT REGISTRATION-DATE -- (#PCDATA) >

<!ELEMENT REPLACED-REGISTRATION-DATE -- (#PCDATA) >

<!ELEMENT TRADEMARK -- (IMAGE+ | CHARACTER) >

<!ATTLIST TRADEMARK
 KIND-OF-TRADEMARK (TRADEMARK | DEFENSIVE-MARK | CHARACTER |
 DEFENSIVE-CHARACTER) #IMPLIED >

<!ELEMENT COLLECTIVE-TRADEMARK-INDICATION - 0 EMPTY >

<!ATTLIST COLLECTIVE-TRADEMARK-INDICATION
 COLLECTIVE-TRADEMARK-FLAG (TRUE | FALSE) #IMPLIED >

<!ELEMENT REGIONAL-TRADEMARK-INDICATION - 0 EMPTY >

<!ATTLIST REGIONAL-TRADEMARK-INDICATION
 REGIONAL-TRADEMARK-FLAG (TRUE | FALSE) #IMPLIED >

<!ELEMENT TD-TRADEMARK-INDICATION - 0 EMPTY >

<!ATTLIST TD-TRADEMARK-INDICATION

```

    TD-TRADEMARK-FLAG (TRUE | FALSE) #IMPLIED >
<!ELEMENT TD-DEFENSIVE-MARK-INDICATION - 0 EMPTY >
<!ATTLIST TD-DEFENSIVE-MARK-INDICATION
    TD-DEFENSIVE-MARK-FLAG (TRUE | FALSE) #IMPLIED >
<!ELEMENT NUMBER-OF-GOODS-SERVICE-CLASS - - (#PCDATA) >
<!ELEMENT CLASS-OF-GOODS-AND-SERVICE - - (GOODS-AND-SERVICE-CLASS-GROUP+) >
<!ATTLIST CLASS-OF-GOODS-AND-SERVICE
    CLASSIFICATION (JAPANESE | INTERNATIONAL) #IMPLIED >
<!ELEMENT BEFORE-REPLACED-CLASS-OF-GOODS - - (GOODS-AND-SERVICE-CLASS-GROUP+) >
<!ELEMENT NUMBER-OF-REPLACED-GOODS-CLASS - - (#PCDATA) >
<!ELEMENT REPLACED-CLASS-OF-GOODS - - (GOODS-AND-SERVICE-CLASS-GROUP+) >
<!ELEMENT VERSION-OF-NICE-CLASS - 0 EMPTY >
<!ATTLIST VERSION-OF-NICE-CLASS
    VERSION CDATA #IMPLIED >
<!ELEMENT NICE-CLASS - - (#PCDATA) >
<!ELEMENT APPLICATION-NUMBER - - (#PCDATA) >
<!ELEMENT FILING-DATE - - (#PCDATA) >
<!ELEMENT REPLACED-APPLICATION-NUMBER - - (#PCDATA) >
<!ELEMENT REPLACED-APPLICATION-DATE - - (#PCDATA) >
<!ELEMENT SPECIAL-APPLICATION-INDICATION - - (#PCDATA) >
<!ATTLIST SPECIAL-APPLICATION-INDICATION
    KIND-OF-APPLICATION-INDICATION (DIVISION | CHANGE) #IMPLIED >
<!ELEMENT INTER-REG-CHANGE-INDICATION - - (#PCDATA) >
<!ELEMENT APPEAL-NUMBER - - (#PCDATA) >
<!ELEMENT APPEAL-DATE - - (#PCDATA) >
<!ELEMENT PARIS-PRIORITY-CLAIM-ARTICLE - - (PARIS-PRIORITY-GROUP+) >
<!ELEMENT RIGHT-HOLDER-GROUP - - (RIGHT-HOLDER | PROXY)+ >
<!ELEMENT TRADEMARK-LAW-SEC-3-2-APPLIED - 0 EMPTY >
<!ATTLIST TRADEMARK-LAW-SEC-3-2-APPLIED
    TRADEMARK-LAW-SEC-3-2-FLAG (TRUE | FALSE) #IMPLIED >
<!ELEMENT TRADEMARK-LAW-SEC-9-1-APPLIED - 0 EMPTY >
<!ATTLIST TRADEMARK-LAW-SEC-9-1-APPLIED
    TRADEMARK-LAW-SEC-9-1-FLAG (TRUE | FALSE) #IMPLIED >
<!ELEMENT TRADEMARK-LAW-SEC-5-4-APPLIED - - (#PCDATA) >
<!ATTLIST TRADEMARK-LAW-SEC-5-4-APPLIED
    TRADEMARK-LAW-SEC-5-4-FLAG (TRUE | FALSE) #IMPLIED >
<!ELEMENT TRADEMARK-LAW-SEC-68-32-1-APPLIED - - (#PCDATA) >
<!ATTLIST TRADEMARK-LAW-SEC-68-32-1-APPLIED
    TRADEMARK-LAW-SEC-68-32-1-FLAG (TRUE | FALSE) #IMPLIED >
<!ELEMENT TRADEMARK-LAW-SEC-68-33-1-APPLIED - - (#PCDATA) >

```

```

<!ATTLIST TRADEMARK-LAW-SEC-68-33-1-APPLIED
    TRADEMARK-LAW-SEC-68-33-1-FLAG (TRUE | FALSE) #IMPLIED >
<!ELEMENT TRADEMARK-LAW-SEC-68-37-APPLIED -- (#PCDATA) >
<!ATTLIST TRADEMARK-LAW-SEC-68-37-APPLIED
    TRADEMARK-LAW-SEC-68-37-FLAG (TRUE | FALSE) #IMPLIED >
<!ELEMENT COLOR-INDICATION -- (#PCDATA) >
<!ELEMENT OBJECT-APPLICATION - 0 EMPTY >
<!ATTLIST OBJECT-APPLICATION
    KIND-OF-OBJECT-APPLICATION (ACCELERATED-EXAM |
    ACCELERATED-APPEAL-EXAM) #IMPLIED >
<!ELEMENT SPECIAL-TRADEMARK - 0 EMPTY >
<!ATTLIST SPECIAL-TRADEMARK
    KIND-OF-SPECIAL-TRADEMARK (SPECIAL-PROVISION-TRADEMARK |
    OVERLAP-TRADEMARK) #IMPLIED >
<!ELEMENT OVERLAPPED-OTHER-APPLICATION -- (#PCDATA) >
<!ELEMENT OVERLAPPED-OTHER-REGISTRATION -- (#PCDATA) >
<!ELEMENT OVERLAPPED-OTHER-APPLICATION-REF -- (#PCDATA) >
<!ELEMENT DISTINCTION-OF-THE-LAW -- (#PCDATA) >
<!ELEMENT EXAMINER-GROUP -- (EXAMINER) >
<!ELEMENT APPEAL-EXAMINER-GROUP -- (APPEAL-EXAMINER-IN-CHIEF, APPEAL-EXAMINER+) >
<!ELEMENT PRONUNCIATION -- (#PCDATA) >
<!ELEMENT TRADEMARK-FOR-INDICATION -- (#PCDATA) >
<!ELEMENT SIMILAR-GROUP-CODE-GROUP -- (SIMILAR-GROUP+) >
<!ELEMENT VIENNA-FIGURE-CLASSIFICATION -- (#PCDATA) >
<!ELEMENT IMAGE - 0 EMPTY >
<!ATTLIST IMAGE
    HEIGHT CDATA #REQUIRED
    WIDTH CDATA #REQUIRED
    FILE-NAME ENTITY #REQUIRED
    FILE-ID CDATA #IMPLIED
    ORIGINAL-FILE-NAME CDATA #IMPLIED >
<!ELEMENT CHARACTER -- (#PCDATA) >
<!ELEMENT GOODS-AND-SERVICE-CLASS-GROUP -- (CLASS?, GOODS-AND-SERVICE?) >
<!ELEMENT PARIS-PRIORITY-GROUP -- (APPLICATION-NUMBER?, FILING-DATE?, NATION?) >
<!ELEMENT RIGHT-HOLDER -- (IDENTIFICATION-NUMBER?, NAME, ORIGINAL-NAME?, ADDRESS,
    ORIGINAL-ADDRESS?) >
<!ATTLIST RIGHT-HOLDER
    KIND-OF-RIGHT-HOLDER (RIGHT-HOLDER | APPLICANT) #IMPLIED >
<!ELEMENT PROXY -- (IDENTIFICATION-NUMBER?, ATTORNEY-RIGHT?, NAME?) >
<!ATTLIST PROXY
    KIND-OF-ATTORNEY (REPRESENTATIVE | SUB-REPRESENTATIVE |
    LEGAL-REPRESENTATIVE | DESIGNATED-REPRESENTATIVE) #REQUIRED >
<!ELEMENT EXAMINER -- (NAME) >
<!ELEMENT APPEAL-EXAMINER-IN-CHIEF -- (OFFICIAL-TITLE?, NAME?) >

```

```
<!ELEMENT APPEAL-EXAMINER -- (OFFICIAL-TITLE?, NAME?) >
<!ELEMENT SIMILAR-GROUP -- (SIMILAR-GROUP-CLASSIFICATION?, SIMILAR-GROUP-CODE?) >
<!ELEMENT CLASS -- (#PCDATA) >
<!ELEMENT GOODS-AND-SERVICE -- (#PCDATA) >
<!ELEMENT NATION -- (#PCDATA) >
<!ELEMENT IDENTIFICATION-NUMBER -- (#PCDATA) >
<!ELEMENT NAME -- (#PCDATA) >
<!ELEMENT ORIGINAL-NAME -- (#PCDATA) >
<!ELEMENT ADDRESS -- (#PCDATA) >
<!ELEMENT ORIGINAL-ADDRESS -- (#PCDATA) >
<!ELEMENT ATTORNEY-RIGHT - 0 EMPTY >
<!ATTLIST ATTORNEY-RIGHT
    KIND-OF-ATTORNEY-RIGHT (PATENT-ATTORNEY | ATTORNEY-AT-LAW)
    #IMPLIED >
<!ELEMENT OFFICIAL-TITLE -- (#PCDATA) >
<!ELEMENT SIMILAR-GROUP-CLASSIFICATION -- (#PCDATA) >
<!ELEMENT SIMILAR-GROUP-CODE -- (#PCDATA) >
```

(3) 商標訂正公報のDTDを次ページ以降に記載する。

```
<!ENTITY % SPECIAL PUBLIC
    "-//JAPANESE PATENT OFFICE//ENTITIES JPO Special Characters//EN" >
```

```
%SPECIAL:
```

```
<!--<Title>JPO Corrected Specification In Trademark Registration Gazette
```

```
=====
DTD Reference : JPO Corrected Specification In Trademark Registration Gazette
```

```
DTD Level : 1
```

```
Rev Date : 27 MAY 2005
```

```
Highlights : None
=====
```

```
The following set of declarations may be referred to
using the public entity as follows:
```

```
<!DOCTYPE COR-TM-REG-GAZ PUBLIC
```

```
"-//JAPANESE PATENT OFFICE//DTD JPO Corrected Specification In Trademark Registration Gazette//EN"
[]>-->
```

```
<!ELEMENT COR-TM-REG-GAZ -- (KIND-OF-OFFICIAL-GAZETTE, PUBLICATION-DATE,
    EVENT-NUMBER, GAZETTE-PUBLICATION-DATE, ANNUAL-SERIAL-NUMBER,
    GROUP-OF-GOODS-AND-SERVICE, APPLICATION-NUMBER?,
    REPLACED-APPLICATION-NUMBER?, GIST-OF-CORRECTION, ((
    POINT-OF-CORRECTION?, ERROR?, RIGHT?) | TM-REG-GAZ | IMAGE+)?) >
```

```
<!ELEMENT KIND-OF-OFFICIAL-GAZETTE -- (#PCDATA) >
```

```
<!ELEMENT PUBLICATION-DATE -- (#PCDATA) >
```

```
<!ELEMENT EVENT-NUMBER -- (#PCDATA) >
```

```
<!ATTLIST EVENT-NUMBER
    KIND-OF-EVENT-NUMBER (REGISTRATION-NUMBER | OFFICIAL-NUMBER |
    DIVISION | PROTECTION) #REQUIRED >
```

```
<!ELEMENT GAZETTE-PUBLICATION-DATE -- (#PCDATA) >
```

```
<!ELEMENT ANNUAL-SERIAL-NUMBER -- (#PCDATA) >
```

```
<!ELEMENT GROUP-OF-GOODS-AND-SERVICE -- (#PCDATA) >
```

```
<!ELEMENT APPLICATION-NUMBER -- (#PCDATA) >
```

```
<!ELEMENT REPLACED-APPLICATION-NUMBER -- (#PCDATA) >
```

```
<!ELEMENT GIST-OF-CORRECTION -- (#PCDATA) >
```

```
<!ELEMENT POINT-OF-CORRECTION -- (#PCDATA) >
```

```
<!ELEMENT ERROR -- (#PCDATA) >
```

```
<!ELEMENT RIGHT -- (#PCDATA) >
```

```
<!--<Title>JPO Trademark Registration Gazette
```

```
=====
DTD Reference : JPO Trademark Registration Gazette
```

```
DTD Level : 1
```

```
Rev Date : 23 APL 2007
```

```
Highlights : None
=====
```

```
The following set of declarations may be referred to
using the public entity as follows:
```

```
<!DOCTYPE TM-REG-GAZ PUBLIC
```

```
"-//JAPANESE PATENT OFFICE//DTD JPO Trademark Registration Gazette//EN" []>-->
```

```
<!ELEMENT TM-REG-GAZ -- (PUBLICATION-COUNTRY, PUBLICATION-DATE,
    KIND-OF-OFFICIAL-GAZETTE, REGISTRATION-NUMBER, REGISTRATION-DATE?,
    REPLACED-REGISTRATION-DATE?, TRADEMARK?,
    COLLECTIVE-TRADEMARK-INDICATION?, REGIONAL-TRADEMARK-INDICATION?,
    TD-TRADEMARK-INDICATION?, TD-DEFENSIVE-MARK-INDICATION?,
    NUMBER-OF-GOODS-SERVICE-CLASS?, CLASS-OF-GOODS-AND-SERVICE?,
    BEFORE-REPLACED-CLASS-OF-GOODS?, NUMBER-OF-REPLACED-GOODS-CLASS?,
    REPLACED-CLASS-OF-GOODS?, VERSION-OF-NICE-CLASS?, NICE-CLASS?,
    APPLICATION-NUMBER?, FILING-DATE, REPLACED-APPLICATION-NUMBER?,
    REPLACED-APPLICATION-DATE?, SPECIAL-APPLICATION-INDICATION?,
    INTER-REG-CHANGE-INDICATION?, APPEAL-NUMBER?, APPEAL-DATE?,
```

PARIS-PRIORITY-CLAIM-ARTICLE?, RIGHT-HOLDER-GROUP,
 TRADEMARK-LAW-SEC-3-2-APPLIED?, TRADEMARK-LAW-SEC-9-1-APPLIED?,
 TRADEMARK-LAW-SEC-5-4-APPLIED?, TRADEMARK-LAW-SEC-68-32-1-APPLIED?,
 TRADEMARK-LAW-SEC-68-33-1-APPLIED?, TRADEMARK-LAW-SEC-68-37-APPLIED?,
 COLOR-INDICATION?, OBJECT-APPLICATION?, SPECIAL-TRADEMARK*,
 OVERLAPPED-OTHER-APPLICATION?, OVERLAPPED-OTHER-REGISTRATION?,
 OVERLAPPED-OTHER-APPLICATION-REF?, DISTINCTION-OF-THE-LAW,
 EXAMINER-GROUP?, APPEAL-EXAMINER-GROUP?, PRONUNCIATION?,
 TRADEMARK-FOR-INDICATION?, SIMILAR-GROUP-CODE-GROUP?,
 VIENNA-FIGURE-CLASSIFICATION?) >

<!ELEMENT IMAGE - 0 EMPTY >

<!ATTLIST IMAGE
 HEIGHT CDATA #REQUIRED
 WIDTH CDATA #REQUIRED
 FILE-NAME ENTITY #REQUIRED
 FILE-ID CDATA #IMPLIED
 ORIGINAL-FILE-NAME CDATA #IMPLIED >

<!ELEMENT PUBLICATION-COUNTRY - - (#PCDATA) >

<!ELEMENT REGISTRATION-NUMBER - - (#PCDATA) >

<!ATTLIST REGISTRATION-NUMBER
 KIND-OF-REGISTRATION-NUMBER (REGISTRATION | DIVISION | PROTECTION)
 #IMPLIED >

<!ELEMENT REGISTRATION-DATE - - (#PCDATA) >

<!ELEMENT REPLACED-REGISTRATION-DATE - - (#PCDATA) >

<!ELEMENT TRADEMARK - - (IMAGE+ | CHARACTER) >

<!ATTLIST TRADEMARK
 KIND-OF-TRADEMARK (TRADEMARK | DEFENSIVE-MARK | CHARACTER |
 DEFENSIVE-CHARACTER) #IMPLIED >

<!ELEMENT COLLECTIVE-TRADEMARK-INDICATION - 0 EMPTY >

<!ATTLIST COLLECTIVE-TRADEMARK-INDICATION
 COLLECTIVE-TRADEMARK-FLAG (TRUE | FALSE) #IMPLIED >

<!ELEMENT REGIONAL-TRADEMARK-INDICATION - 0 EMPTY >

<!ATTLIST REGIONAL-TRADEMARK-INDICATION
 REGIONAL-TRADEMARK-FLAG (TRUE | FALSE) #IMPLIED >

<!ELEMENT TD-TRADEMARK-INDICATION - 0 EMPTY >

<!ATTLIST TD-TRADEMARK-INDICATION
 TD-TRADEMARK-FLAG (TRUE | FALSE) #IMPLIED >

<!ELEMENT TD-DEFENSIVE-MARK-INDICATION - 0 EMPTY >

<!ATTLIST TD-DEFENSIVE-MARK-INDICATION
 TD-DEFENSIVE-MARK-FLAG (TRUE | FALSE) #IMPLIED >

<!ELEMENT NUMBER-OF-GOODS-SERVICE-CLASS - - (#PCDATA) >

<!ELEMENT CLASS-OF-GOODS-AND-SERVICE - - (GOODS-AND-SERVICE-CLASS-GROUP+) >

<!ATTLIST CLASS-OF-GOODS-AND-SERVICE
 CLASSIFICATION (JAPANESE | INTERNATIONAL) #IMPLIED >

<!ELEMENT BEFORE-REPLACED-CLASS-OF-GOODS - - (GOODS-AND-SERVICE-CLASS-GROUP+) >

<!ELEMENT NUMBER-OF-REPLACED-GOODS-CLASS - - (#PCDATA) >

<!ELEMENT REPLACED-CLASS-OF-GOODS - - (GOODS-AND-SERVICE-CLASS-GROUP+) >

<!ELEMENT VERSION-OF-NICE-CLASS - 0 EMPTY >

```

<!ATTLIST VERSION-OF-NICE-CLASS
    VERSION CDATA #IMPLIED >
<!ELEMENT NICE-CLASS -- (#PCDATA) >
<!ELEMENT FILING-DATE -- (#PCDATA) >
<!ELEMENT REPLACED-APPLICATION-DATE -- (#PCDATA) >
<!ELEMENT SPECIAL-APPLICATION-INDICATION -- (#PCDATA) >
<!ATTLIST SPECIAL-APPLICATION-INDICATION
    KIND-OF-APPLICATION-INDICATION (DIVISION | CHANGE) #IMPLIED >
<!ELEMENT INTER-REG-CHANGE-INDICATION -- (#PCDATA) >
<!ELEMENT APPEAL-NUMBER -- (#PCDATA) >
<!ELEMENT APPEAL-DATE -- (#PCDATA) >
<!ELEMENT PARIS-PRIORITY-CLAIM-ARTICLE -- (PARIS-PRIORITY-GROUP+) >
<!ELEMENT RIGHT-HOLDER-GROUP -- (RIGHT-HOLDER | PROXY)+ >
<!ELEMENT TRADEMARK-LAW-SEC-3-2-APPLIED - 0 EMPTY >
<!ATTLIST TRADEMARK-LAW-SEC-3-2-APPLIED
    TRADEMARK-LAW-SEC-3-2-FLAG (TRUE | FALSE) #IMPLIED >
<!ELEMENT TRADEMARK-LAW-SEC-9-1-APPLIED - 0 EMPTY >
<!ATTLIST TRADEMARK-LAW-SEC-9-1-APPLIED
    TRADEMARK-LAW-SEC-9-1-FLAG (TRUE | FALSE) #IMPLIED >
<!ELEMENT TRADEMARK-LAW-SEC-5-4-APPLIED -- (#PCDATA) >
<!ATTLIST TRADEMARK-LAW-SEC-5-4-APPLIED
    TRADEMARK-LAW-SEC-5-4-FLAG (TRUE | FALSE) #IMPLIED >
<!ELEMENT TRADEMARK-LAW-SEC-68-32-1-APPLIED -- (#PCDATA) >
<!ATTLIST TRADEMARK-LAW-SEC-68-32-1-APPLIED
    TRADEMARK-LAW-SEC-68-32-1-FLAG (TRUE | FALSE) #IMPLIED >
<!ELEMENT TRADEMARK-LAW-SEC-68-33-1-APPLIED -- (#PCDATA) >
<!ATTLIST TRADEMARK-LAW-SEC-68-33-1-APPLIED
    TRADEMARK-LAW-SEC-68-33-1-FLAG (TRUE | FALSE) #IMPLIED >
<!ELEMENT TRADEMARK-LAW-SEC-68-37-APPLIED -- (#PCDATA) >
<!ATTLIST TRADEMARK-LAW-SEC-68-37-APPLIED
    TRADEMARK-LAW-SEC-68-37-FLAG (TRUE | FALSE) #IMPLIED >
<!ELEMENT COLOR-INDICATION -- (#PCDATA) >
<!ELEMENT OBJECT-APPLICATION - 0 EMPTY >
<!ATTLIST OBJECT-APPLICATION
    KIND-OF-OBJECT-APPLICATION (ACCELERATED-EXAM |
    ACCELERATED-APPEAL-EXAM) #IMPLIED >
<!ELEMENT SPECIAL-TRADEMARK - 0 EMPTY >
<!ATTLIST SPECIAL-TRADEMARK
    KIND-OF-SPECIAL-TRADEMARK (SPECIAL-PROVISION-TRADEMARK |
    OVERLAP-TRADEMARK) #IMPLIED >
<!ELEMENT OVERLAPPED-OTHER-APPLICATION -- (#PCDATA) >
<!ELEMENT OVERLAPPED-OTHER-REGISTRATION -- (#PCDATA) >

```

```

<!ELEMENT OVERLAPPED-OTHER-APPLICATION-REF -- (#PCDATA) >
<!ELEMENT DISTINCTION-OF-THE-LAW -- (#PCDATA) >
<!ELEMENT EXAMINER-GROUP -- (EXAMINER) >
<!ELEMENT APPEAL-EXAMINER-GROUP -- (APPEAL-EXAMINER-IN-CHIEF, APPEAL-EXAMINER+) >
<!ELEMENT PRONUNCIATION -- (#PCDATA) >
<!ELEMENT TRADEMARK-FOR-INDICATION -- (#PCDATA) >
<!ELEMENT SIMILAR-GROUP-CODE-GROUP -- (SIMILAR-GROUP+) >
<!ELEMENT VIENNA-FIGURE-CLASSIFICATION -- (#PCDATA) >
<!ELEMENT CHARACTER -- (#PCDATA) >
<!ELEMENT GOODS-AND-SERVICE-CLASS-GROUP -- (CLASS?, GOODS-AND-SERVICE?) >
<!ELEMENT PARIS-PRIORITY-GROUP -- (APPLICATION-NUMBER?, FILING-DATE?, NATION?) >
<!ELEMENT RIGHT-HOLDER -- (IDENTIFICATION-NUMBER?, NAME, ORIGINAL-NAME?, ADDRESS,
    ORIGINAL-ADDRESS?) >
<!ATTLIST RIGHT-HOLDER
    KIND-OF-RIGHT-HOLDER (RIGHT-HOLDER | APPLICANT) #IMPLIED >
<!ELEMENT PROXY -- (IDENTIFICATION-NUMBER?, ATTORNEY-RIGHT?, NAME?) >
<!ATTLIST PROXY
    KIND-OF-ATTORNEY (REPRESENTATIVE | SUB-REPRESENTATIVE |
    LEGAL-REPRESENTATIVE | DESIGNATED-REPRESENTATIVE) #REQUIRED >
<!ELEMENT EXAMINER -- (NAME) >
<!ELEMENT APPEAL-EXAMINER-IN-CHIEF -- (OFFICIAL-TITLE?, NAME?) >
<!ELEMENT APPEAL-EXAMINER -- (OFFICIAL-TITLE?, NAME?) >
<!ELEMENT SIMILAR-GROUP -- (SIMILAR-GROUP-CLASSIFICATION?, SIMILAR-GROUP-CODE?) >
<!ELEMENT CLASS -- (#PCDATA) >
<!ELEMENT GOODS-AND-SERVICE -- (#PCDATA) >
<!ELEMENT NATION -- (#PCDATA) >
<!ELEMENT IDENTIFICATION-NUMBER -- (#PCDATA) >
<!ELEMENT NAME -- (#PCDATA) >
<!ELEMENT ORIGINAL-NAME -- (#PCDATA) >
<!ELEMENT ADDRESS -- (#PCDATA) >
<!ELEMENT ORIGINAL-ADDRESS -- (#PCDATA) >
<!ELEMENT ATTORNEY-RIGHT - 0 EMPTY >
<!ATTLIST ATTORNEY-RIGHT
    KIND-OF-ATTORNEY-RIGHT (PATENT-ATTORNEY | ATTORNEY-AT-LAW)
    #IMPLIED >
<!ELEMENT OFFICIAL-TITLE -- (#PCDATA) >
<!ELEMENT SIMILAR-GROUP-CLASSIFICATION -- (#PCDATA) >
<!ELEMENT SIMILAR-GROUP-CODE -- (#PCDATA) >

```

(4) 補正の掲載の DTD を次ページ以降に記載する。

```
<!ENTITY % SPECIAL PUBLIC
    "-//JAPANESE PATENT OFFICE//ENTITIES JPO Special Characters//EN" >
```

```
%SPECIAL:
```

```
<!--<Title>JPO Amended Specification with Publication of Examined Trademark Applications
```

```
=====
```

```
DTD Reference : JPO Amended Specification with Publication of Examined Trademark Applications
```

```
DTD Level : 1
```

```
Rev Date : 23 DEC 2000
```

```
Highlights : None
```

```
=====
```

```
The following set of declarations may be referred to
```

```
using the public entity as follows:
```

```
<!DOCTYPE AMD-PUB-TM PUBLIC
```

```
"-//JAPANESE PATENT OFFICE//DTD JPO Amended Specification with Publication of Examined Trademark
```

```
Applications//EN" []>-->
```

```
<!ELEMENT AMD-PUB-TM -- (KIND-OF-OFFICIAL-GAZETTE, PUBLICATION-DATE,
```

```
OFFICIAL-NUMBER, PUBLISH-GAZETTE-DATE, ANNUAL-SERIAL-NUMBER,
```

```
GROUP-OF-GOODS-AND-SERVICE, APPLICATION-NUMBER, GIST-OF-CORRECTION,
```

```
APPOINTED-GOODS-AND-SERVICE) >
```

```
<!ELEMENT KIND-OF-OFFICIAL-GAZETTE -- (#PCDATA) >
```

```
<!ELEMENT PUBLICATION-DATE -- (#PCDATA) >
```

```
<!ELEMENT OFFICIAL-NUMBER -- (#PCDATA) >
```

```
<!ELEMENT PUBLISH-GAZETTE-DATE -- (#PCDATA) >
```

```
<!ELEMENT ANNUAL-SERIAL-NUMBER -- (#PCDATA) >
```

```
<!ELEMENT GROUP-OF-GOODS-AND-SERVICE -- (#PCDATA) >
```

```
<!ELEMENT APPLICATION-NUMBER -- (#PCDATA) >
```

```
<!ELEMENT GIST-OF-CORRECTION -- (#PCDATA) >
```

```
<!ELEMENT APPOINTED-GOODS-AND-SERVICE -- (#PCDATA) >
```

2.4. 表示例・文書例

1 表示例

- 商標公報(通常)
- 商標公報(標準文字)
- 商標公報(地域団体商標)
- 商標公報(立体商標)
- 商標訂正公報
(見出しのみ、見出し+記事、見出し+全文公報、見出し+イメージ)
- 補正の掲載
- 商標書換登録公報
- 商標書換登録訂正公報
(見出しのみ、見出し+記事、見出し+全文)

2 文書例

- 商標公報(通常)
- 商標公報(標準文字)
- 商標公報(地域団体商標)
- 商標公報(立体商標)
- 商標訂正公報
(見出しのみ、見出し+記事、見出し+全文公報、見出し+イメージ)
- 補正の掲載
- 商標書換登録公報
- 商標書換登録訂正公報
(見出しのみ、見出し+記事、見出し+全文)

2. 1 商標公報(通常)

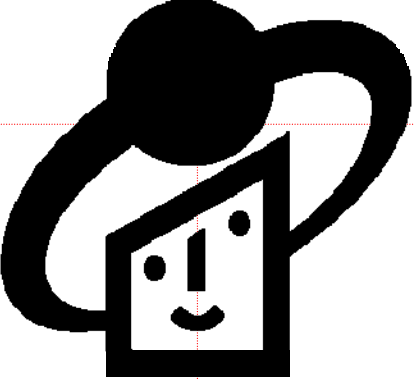
	10	20	30	40	50
	(190) 【発行国】 日本国特許庁 (JP) (450) 【発行日】 平成20年6月15日 (2008. 6. 15) 【公報種別】 商標公報 (111) 【登録番号】 商標登録第9876543号 (T9876543) (151) 【登録日】 平成20年5月11日 (2008. 5. 11) (540) 【登録商標】				
10					
20	とつきょちょう				
	(500) 【商品及び役務の区分の数】 2 (511) 【商品及び役務の区分並びに指定商品又は指定役務】 第32類 ビール, 清涼飲料, 果実飲料, 飲料用野菜ジュース, 乳性飲料, ビール製造用ホップエキス 第33類 日本酒, 薬味酒, 果実酒, 中国酒, 薬味酒 【国際分類第8版】 (210) 【出願番号】 商願2006-123456 (T2006-123456) (220) 【出願日】 平成18年3月5日 (2006. 3. 5) 【審判番号】 不服2007-123456 (T2007-123456/J1) 【審判請求日】 平成19年1月11日 (2007. 1. 11)				
30	(310) 【優先権主張番号】 12345678. 9 (320) 【優先権日】 平成18年1月11日 (2006. 1. 11) (330) 【優先権主張国又は機関】 米国 (US) (732) 【商標権者】 【識別番号】 246810111 【氏名又は名称】 特許 太郎 【住所又は居所】 東京都千代田区霞が関3-4-3 (740) 【代理人】 【識別番号】 100456789 【弁理士】				
40	【氏名又は名称】 特許 次郎 【法区分】 平成13年改正 【審判長】 【特許庁審判官】 審判 太郎 【特許庁審判官】 審判次郎 【特許庁審判官】 審判三郎 (561) 【称呼 (参考情報)】 トッキョチョウ 【検索用文字商標 (参考情報)】 とつきょちょう 【類似群コード (参考情報)】 第32類 05D01 第33類 09A11、09D01、09G56				
50	(531) 【ウィーン分類 (参考情報)】 12. 3 ; 12. 3. 5 ; 12. 3. 6. 3 ; 19. 19. 0. 51				

2. 2 商標公報(標準文字)

	10	20	30	40	50
	(190) 【発行国】 日本国特許庁 (JP)				
	(450) 【発行日】 平成20年6月15日 (2008. 6. 15)				
	【公報種別】 商標公報				
	(111) 【登録番号】 商標登録第1234567号 (T1234567)				
	(151) 【登録日】 平成20年5月11日 (2008. 5. 11)				
	(541) 【登録商標 (標準文字)】				
	JPO				
	(551) 【団体商標】				
	(500) 【商品及び役務の区分の数】 1				
10	(511) 【商品及び役務の区分並びに指定商品又は指定役務】				
	第35類 市場調査, 商品の販売に関する情報の提供, 財務書類の作成又は監査若しくは証明, 職業のあっせん, 書類の複製, 文書又は磁気テープのファイリング				
	【国際分類第8版】				
	(210) 【出願番号】 商願2007-123456 (T2007-123456)				
	(220) 【出願日】 平成19年12月23日 (2007. 12. 23)				
	(732) 【商標権者】				
	【識別番号】 598765432				
	【氏名又は名称】 ハイデルベルガー シャフト				
	【氏名又は名称原語表記】 HEIDELBERGER SCHAF T				
20	【住所又は居所】 ドイツ連邦共和国 ハイデルベルク 51-11				
	【住所又は居所原語表記】 German Heidelberg 51-11				
	(740) 【代理人】				
	【識別番号】 987654321				
	【氏名又は名称】 特許 次郎				
	【商標法第9条第1項適用】				
	【早期審査対象出願】				
	【法区分】 平成13年改正				
	【審査官】 審査 太郎				
	(561) 【称呼 (参考情報)】 ジェイピーオウ				
30	【検索用文字商標 (参考情報)】 JPO				
	【類似群コード (参考情報)】				
	第35類 05D01、09A11、09D01、09G56				
40					
50					

2. 3 商標公報(地域団体商標)

	10	20	30	40	50
	(190) 【発行国】 日本国特許庁 (JP)				
	(450) 【発行日】 平成20年6月15日 (2008. 6. 15)				
	【公報種別】 商標公報				
	(111) 【登録番号】 商標登録第1234567号 (T1234567)				
	(151) 【登録日】 平成20年5月11日 (2008. 5. 11)				
	(541) 【登録商標 (標準文字)】				
	JPO				
	(551) 【地域団体商標】				
	(500) 【商品及び役務の区分の数】 1				
10	(511) 【商品及び役務の区分並びに指定商品又は指定役務】				
	第30類 オールスパイス, アーモンド入り菓子, アーモンドペースト, アニシード, 食品香料 (精油のものを除く。), 代用コーヒー, 粗びきの大麦, 脱穀済みの大麦, ひき割り大麦, 豆のあらびき粉, 食用の蜂ろう, 麦芽酢, チョコレート飲料, ココア飲料				
	【国際分類第8版】				
	(210) 【出願番号】 商願2007-123456 (T2007-123456)				
	(220) 【出願日】 平成19年4月1日 (2007. 4. 1)				
	(732) 【商標権者】				
	【識別番号】 123456789				
	【氏名又は名称】 商標 太郎				
20	【住所又は居所】 東京都千代田区霞が関3丁目4番3号				
	(740) 【代理人】				
	【識別番号】 987654321				
	【氏名又は名称】 代理 次郎				
	【法区分】 平成13年改正				
	【審査官】 審査 太郎				
	(561) 【称呼 (参考情報)】 ジェイピーオウ				
	【検索用文字商標 (参考情報)】 JPO				
	【類似群コード (参考情報)】				
30	第30類 05D01、09A11、09D01、09G56				
40					
50					

2.4 商標公報(立体商標)

	10	20	30	40	50
	(190) 【発行国】 日本国特許庁 (JP)				
	(450) 【発行日】 平成20年6月15日 (2008. 6. 15)				
	【公報種別】 商標公報				
	(111) 【登録番号】 商標登録第1234567号の防護標章登録第7号 (T1234567/7)				
	(151) 【登録日】 平成20年5月11日 (2008. 5. 11)				
	(540) 【登録防護標章】				
10					
20	(554) 【立体標章】				
	(500) 【商品及び役務の区分の数】 1				
	(511) 【商品及び役務の区分並びに指定商品又は指定役務】				
	第35類 市場調査, 商品の販売に関する情報の提供, 財務書類の作成又は監査若しくは証明, 職業のあっせん, 書類の複製, 文書又は磁気テープのファイリング				
	【国際分類第9版】				
	(210) 【出願番号】 商願2008-123 (T2008-123)				
	(220) 【出願日】 平成20年1月6日 (2008. 1. 6)				
30	(732) 【商標権者】				
	【識別番号】 123456789				
	【氏名又は名称】 特許 太郎				
	【住所又は居所】 東京都千代田区霞が関3-4-3				
	(740) 【代理人】				
	【識別番号】 230654321				
	【弁護士】				
	【氏名又は名称】 特許 次郎				
	(521) 【商標法第3条第2項適用】				
	(591) 【色彩】 書面手続によるものであるので色彩については原本を参照して下さい				
40	【法区分】 平成18年改正				
	【審査官】 審査 太郎				
	【類似群コード (参考情報)】				
	第35類 05D01、09A11、09D01、09G56				
50					

2.5 商標訂正公報(見出しのみ)

	10	20	30	40	50
10	<p>【公報種別】 商標公報の訂正 【発行日】 平成20年6月15日(2008. 6. 15) 【登録番号】 商標登録第400001号の1の1(T400001-1-1) 【掲載公報発行日】 平成11年6月6日(1999. 6. 6) 【年通号数】 11(1999)-123 【区分】 4 【出願番号】 商願平1-123456 【訂正要旨】 上記公報は誤りにつき、これを取り消す。</p>				
20					
30					
40					
50					

2. 6 商標訂正公報(見出し+記事)

	10	20	30	40	50
	【公報種別】 商標公報の訂正				
	【発行日】 平成20年6月15日(2008. 6. 15)				
	【登録番号】 商標登録第4068621号(T4068621)				
	【掲載公報発行日】 平成10年10月11日(1998. 10. 11)				
	【年通号数】 10(1998) - 122				
	【区分】 2、4、11、35、42				
	【出願番号】 商願平10-123456				
	【訂正要旨】 下記のとおり訂正する。				
	【訂正個所】 指定商品				
10	【誤】 せっけん類, その属本類に属する商品				
	【正】 せっけん類, その他本類に属する商品				
20					
30					
40					
50					

2.7 商標訂正公報(見出し+全文公報)

	10	20	30	40	50
10	<p>【公報種別】商標公報の訂正 【発行日】平成20年6月15日(2008. 6. 15) 【登録番号】商標登録第4068621号(T4068621) 【掲載公報発行日】平成17年1月9日(2005. 1. 9) 【年通号数】17(2005)-100 【区分】9、16、41 【出願番号】商願2004-123456(T2004-123456) 【訂正要旨】【商品及び役務の区分の数】に誤りがあったので下記のとおり訂正する。 (190) 【発行国】日本国特許庁(JP) (450) 【発行日】平成17年1月9日(2005. 1. 9)</p>				
20	<p>【公報種別】商標公報 (111) 【登録番号】商標登録第4068621号(T4068621) (151) 【登録日】平成16年11月21日(2004. 11. 21) (541) 【登録商標(標準文字)】あいうえお (500) 【商品及び役務の区分の数】3 (511) 【商品及び役務の区分並びに指定商品又は指定役務】 第9類 レコード, 電子応用機械器具及びその部品, 遊園地用機械器具 第16類 紙類, 印刷物, 書画, 文房具類, 写真, 写真立て 第41類 通信を用いて行うゲームの提供</p>	<p>【国際分類第8版】 (210) 【出願番号】商願2004-123456(T2004-123456) (220) 【出願日】平成16年1月11日(2004. 1. 11) (732) 【商標権者】 【識別番号】000999999 【氏名又は名称】商標 太郎 【住所又は居所】東京都千代田区霞が関3-4-3 (740) 【代理人】 【識別番号】100088888 【弁理士】</p>			
30	<p>【氏名又は名称】代理 太郎 【法区分】平成13年改正 【審査官】審査 太郎 (561) 【称呼(参考情報)】アイウエオ 【検索用文字商標(参考情報)】あいうえお 【類似群コード(参考情報)】 第9類 28A01、28A02、28A03、28A04 第16類 05D01、09A11、09D01 第41類 35A01、35G03、35J02</p>				
40					
50					

2.8 商標訂正公報(見出し+イメージ)

	10	20	30	40	50
	<p>【公報種別】 商標公報の訂正 【発行日】 平成20年6月15日(2008. 6. 15) 【公告番号】 平8-42470 【掲載公報発行日】 平成8年11月17日(1996. 11. 17) 【年通号数】 8(1996)-118 【区分】 11 【出願番号】 商願平1-123456 【訂正要旨】 商品の区分に誤りがあったので、下記のとおり全文を訂正する。</p>				
10	<p>紙発行公報イメージ</p> 				
20					
30					
40					
50					

2.9 補正の掲載

	10	20	30	40	50
	<p>【公報種別】出願公告後における指定商品・指定役務の補正又は減縮 【発行日】平成20年6月15日(2008.6.15) 【公告番号】平8-54040 【掲載公報発行日】平成8年6月23日(1996.6.23) 【年通号数】8(1996)-118 【区分】7 【出願番号】商願平6-12726 【要旨】商標法第16条の12の規定により指定商品が下記のとおり補正された。(商標登録第3368791号)</p>				
10	<p>【指定商品(役務)】自動ねじ締め機</p>				
20					
30					
40					
50					

2. 10 商標書換登録公報

	10	20	30	40	50
	(190) 【発行国】 日本国特許庁 (JP)				
	(450) 【発行日】 平成20年6月15日 (2008. 6. 15)				
	【公報種別】 商標書換登録公報				
	(111) 【登録番号】 商標登録第1234567号 (T1234567)				
	【書換登録日】 平成20年5月4日 (2008. 5. 4)				
	(512) 【書換登録前の指定商品及び商品の区分】				
	第1類 化学品				
	(500) 【書換登録後の商品及び役務の区分の数】 4				
	(511) 【書換登録後の指定商品並びに商品及び役務の区分】				
10	第2類 壁紙剥離材, 松根油, ダンマール, 媒染剤, マスチック, 松脂, 木材保存剤				
	第3類 家庭用帯電防止剤, 家庭用脱脂剤, さび除去剤				
	第4類 固形潤滑剤				
	第19類 タール類及びピッチ類				
	【国際分類第8版】				
	(220) 【出願日】 大正14年2月22日 (1925. 2. 22)				
	【書換登録申請番号】 書換2006-501234 (T2006-501234)				
	【書換登録申請日】 平成18年4月9日 (2006. 4. 9)				
	【申請者】				
	【識別番号】 123456789				
20	【氏名又は名称】 株式会社特許製作所				
	【住所又は居所】 東京都大田区羽田旭町11番1号				
	(740) 【代理人】				
	【識別番号】 100654321				
	【弁理士】				
	【氏名又は名称】 特許 次郎				
	【法区分】 平成13年改正				
	【審査官】 審査 太郎				
	【類似群コード (参考)】				
	第2類 09A11、09D01、09G56				
30	第19類 05D01				
40					
50					

2. 11 商標書換登録訂正公報(見出しのみ)

	10	20	30	40	50
10	<p>【公報種別】 商標書換登録公報の訂正 【発行日】 平成20年6月15日(2008. 6. 15) 【登録番号】 商標登録第140984号 【掲載公報発行日】 平成12年7月2日(2000. 7. 2) 【年通号数】 12(2000) - 2 【区分】 2、4、11、35、42 【書換登録申請番号】 平11-501234 【訂正要旨】 上記公報は誤りにつき、これを取り消す。</p>				
20					
30					
40					
50					

2. 12 商標書換登録訂正公報(見出し+記事)

	10	20	30	40	50
	【公報種別】 商標書換登録公報の訂正				
	【発行日】 平成20年6月15日(2008. 6. 15)				
	【登録番号】 商標登録第140983号の1の防護標章登録第3号(T140983-1/3)				
	【掲載公報発行日】 平成14年1月6日(2002. 1. 6)				
	【年通号数】 14(2002)-001				
	【区分】 2、4、11、35、42				
	【書換登録申請番号】 書換2001-501234(T2001-501234)				
	【訂正要旨】 下記のとおり訂正する。				
	【訂正個所】 指定商品				
10	【誤】 せっけん類, その属本類に属する商品				
	【正】 せっけん類, その他本類に属する商品				
20					
30					
40					
50					

2. 13 商標書換登録訂正公報(見出し+全文)

	10	20	30	40	50
10	<p>【公報種別】商標書換登録公報の訂正 【発行日】平成20年6月15日(2008. 6. 15) 【登録番号】商標登録第654321号(T654321) 【掲載公報発行日】平成19年4月15日(2007. 4. 15) 【年通号数】19(2007)-114 【区分】17 【書換登録申請番号】書換2005-509999(T2005-509999) 【訂正要旨】【出願人】の【氏名又は名称】に誤りがあったので下記のとおり訂正する (190) 【発行国】日本国特許庁(JP) (450) 【発行日】平成19年4月15日(2007. 4. 15)</p>				
20	<p>【公報種別】商標書換登録公報 (111) 【登録番号】商標登録第654321号(T654321) 【書換登録日】平成19年3月11日(2007. 3. 11) (512) 【書換登録前の指定商品及び商品の区分】 第34類 合成ゴム、ゴム (500) 【書換登録後の商品及び役務の区分の数】1 (511) 【書換登録後の指定商品並びに商品及び役務の区分】 第17類 合成ゴム、その他のゴム 【国際分類第8版】 (220) 【出願日】昭和37年11月11日(1962. 11. 11)</p>				
30	<p>【書換登録申請番号】書換2005-509999(T2005-509999) 【書換登録申請日】平成18年1月29日(2006. 1. 29) 【申請者】 【識別番号】501234567 【氏名又は名称】パテント カンパニー 【住所又は居所】アメリカ合衆国 11111 デラウェア州 ウィルミントン パークウェー 100 パーク センター (740) 【代理人】 【識別番号】100012345 【弁理士】</p>				
40	<p>【氏名又は名称】代理 一郎 (740) 【代理人】 【識別番号】100012346 【弁理士】 【氏名又は名称】代理 二郎 【法区分】平成13年改正 【審査官】審査 太郎 【類似群コード(参考情報)】 第17類 34B01</p>				
50					

2. 1 商標公報（通常）

```
<!DOCTYPE TM-REG-GAZ PUBLIC
"-//JAPANESE PATENT OFFICE//DTD JPO Trademark Registration Gazette//EN" [
<!ENTITY MULTI SYSTEM "9999999.IMG" NDATA TIFF>
]>
<TM-REG-GAZ>
<PUBLICATION-COUNTRY>日本国特許庁（JP）</PUBLICATION-COUNTRY>
<PUBLICATION-DATE>平成20年6月15日（2008. 6. 15）</PUBLICATION-DATE>
<KIND-OF-OFFICIAL-GAZETTE>商標公報</KIND-OF-OFFICIAL-GAZETTE>
<REGISTRATION-NUMBER KIND-OF-REGISTRATION-NUMBER = "REGISTRATION">
  商標登録第9876543号（T9876543）
</REGISTRATION-NUMBER>
<REGISTRATION-DATE>平成20年5月11日（2008. 5. 11）</REGISTRATION-DATE>
<TRADEMARK KIND-OF-TRADEMARK = "TRADEMARK">
  <IMAGE HEIGHT="80" WIDTH="80" FILE-NAME="MULTI" FILE-ID="000001"
  ORIGINAL-FILE-NAME="999999901.JPG">
</TRADEMARK>
<COLLECTIVE-TRADEMARK-INDICATION COLLECTIVE-TRADEMARK-FLAG = "FALSE">
<REGIONAL-TRADEMARK-INDICATION REGIONAL-TRADEMARK-FLAG = "FALSE">
<NUMBER-OF-GOODS-SERVICE-CLASS>2</NUMBER-OF-GOODS-SERVICE-CLASS>
<CLASS-OF-GOODS-AND-SERVICE CLASSIFICATIN = "INTERNATIONAL">
  <GOODS-AND-SERVICE-CLASS-GROUP>
    <CLASS>第32類</CLASS>
    <GOODS-AND-SERVICE>
      ビール，清涼飲料，果実飲料，飲料用野菜ジュース，乳性飲料，ビール製造用ホップエキス
    </GOODS-AND-SERVICE>
  </GOODS-AND-SERVICE-CLASS-GROUP>
  <GOODS-AND-SERVICE-CLASS-GROUP>
    <CLASS>第33類</CLASS>
    <GOODS-AND-SERVICE>
      日本酒，薬味酒，果実酒，中国酒，薬味酒
    </GOODS-AND-SERVICE>
  </GOODS-AND-SERVICE-CLASS-GROUP>
</CLASS-OF-GOODS-AND-SERVICE>
  <VERSION-OF-NICE-CLASS VERSION = "8">
<APPLICATION-NUMBER>
  商願2006-123456（T2006-123456）
</APPLICATION-NUMBER>
<FILING-DATE>平成18年3月5日（2006. 3. 5）</FILING-DATE>
<APPEAL-NUMBER>不服2007-123456（T2007-123456/J1）</APPEAL-NUMBER>
<APPEAL-DATE>平成19年1月11日（2007. 1. 11）</APPEAL-DATE>
<PARIS-PRIORITY-CLAIM-ARTICLE>
  <PARIS-PRIORITY-GROUP>
    <APPLICATION-NUMBER>12345678. 9</APPLICATION-NUMBER>
    <FILING-DATE>平成18年1月11日（2006. 1. 11）</FILING-DATE>
    <NATION>米国（US）</NATION>
  </PARIS-PRIORITY-GROUP>
</PARIS-PRIORITY-CLAIM-ARTICLE>
<RIGHT-HOLDER-GROUP>
  <RIGHT-HOLDER KIND-OF-RIGHT-HOLDER = "RIGHT-HOLDER">
    <IDENTIFICATION-NUMBER>246810111</IDENTIFICATION-NUMBER>
```

<NAME>特許 太郎</NAME>
<ADDRESS>東京都千代田区霞が関3-4-3</ADDRESS>
</RIGHT-HOLDER>
<PROXY KIND-OF-ATTORNEY = "REPRESENTATIVE">
<IDENTIFICATION-NUMBER>100456789</IDENTIFICATION-NUMBER>
<ATTORNEY-RIGHT KIND-OF-ATTORNEY-RIGHT = "PATENT-ATTORNEY">
<NAME>特許 次郎</NAME>
</PROXY>
</RIGHT-HOLDER-GROUP>
<DISTINCTION-OF-THE-LAW>平成13年改正</DISTINCTION-OF-THE-LAW>
<APPEAL-EXAMINER-GROUP>
<APPEAL-EXAMINER-IN-CHIEF>
<NAME>審判 太郎</NAME>
</APPEAL-EXAMINER-IN-CHIEF>
<APPEAL-EXAMINER>
<NAME>審判 次郎</NAME>
</APPEAL-EXAMINER>
<APPEAL-EXAMINER>
<NAME>審判 三郎</NAME>
</APPEAL-EXAMINER>
</APPEAL-EXAMINER-GROUP>
<PRONUNCIATION>トッキョチョウ</PRONUNCIATION>
<TRADEMARK-FOR-INDICATION>とつきよちょう</TRADEMARK-FOR-INDICATION>
<SIMILAR-GROUP-CODE-GROUP>
<SIMILAR-GROUP>
<SIMILAR-GROUP-CLASSIFICATION>第32類</SIMILAR-GROUP-CLASSIFICATION>
<SIMILAR-GROUP-CODE>05D01</SIMILAR-GROUP-CODE>
</SIMILAR-GROUP>
<SIMILAR-GROUP>
<SIMILAR-GROUP-CLASSIFICATION>第33類</SIMILAR-GROUP-CLASSIFICATION>
<SIMILAR-GROUP-CODE>09A11、09D01、09G56</SIMILAR-GROUP-CODE>
</SIMILAR-GROUP>
</SIMILAR-GROUP-CODE-GROUP>
<VIENNA-FIGURE-CLASSIFICATION>
12.3;12.3.5;12.3.6.3;19.19.0.51
<VIENNA-FIGURE-CLASSIFICATION>
</TM-REG-GAZ>

2. 2 商標公報（標準文字）

```
<!DOCTYPE TM-REG-GAZ PUBLIC
"-//JAPANESE PATENT OFFICE//DTD JPO Trademark Registration Gazette//EN" [
]>
<TM-REG-GAZ>
<PUBLICATION-COUNTRY>日本国特許庁（JP）</PUBLICATION-COUNTRY>
<PUBLICATION-DATE>平成20年6月15日（2008. 6. 15）</PUBLICATION-DATE>
<KIND-OF-OFFICIAL-GAZETTE>商標公報</KIND-OF-OFFICIAL-GAZETTE>
<REGISTRATION-NUMBER KIND-OF-REGISTRATION-NUMBER = "REGISTRATION">
  商標登録第1234567号（T1234567）
</REGISTRATION-NUMBER>
<REGISTRATION-DATE>平成20年5月11日（2008. 5. 11）</REGISTRATION-DATE>
<TRADEMARK KIND-OF-TRADEMARK = "CHARACTER">
  <CHARACTER>J P O</CHARACTER>
</TRADEMARK>
<COLLECTIVE-TRADEMARK-INDICATION COLLECTIVE-TRADEMARK-FLAG = "TRUE">
<REGIONAL-TRADEMARK-INDICATION REGIONAL-TRADEMARK-FLAG = "FALSE">
<NUMBER-OF-GOODS-SERVICE-CLASS>1</NUMBER-OF-GOODS-SERVICE-CLASS>
<CLASS-OF-GOODS-AND-SERVICE CLASSIFICATION = "INTERNATIONAL">
  <GOODS-AND-SERVICE-CLASS-GROUP>
    <CLASS>第35類</CLASS>
    <GOODS-AND-SERVICE>
      市場調査，商品の販売に関する情報の提供，財務書類の作成又は監査若しくは証明，職業のあつせん，書類の
      複製，文書又は磁気テープのファイリング
    </GOODS-AND-SERVICE>
  </GOODS-AND-SERVICE-CLASS-GROUP>
</CLASS-OF-GOODS-AND-SERVICE>
  <VERSION-OF-NICE-CLASS VERSION = "8">
<APPLICATION-NUMBER>
  商願2007-123456（T2007-123456）
</APPLICATION-NUMBER>
<FILING-DATE>平成19年12月23日（2007. 12. 23）</FILING-DATE>
<RIGHT-HOLDER-GROUP>
  <RIGHT-HOLDER KIND-OF- RIGHT-HOLDER = "RIGHT-HOLDER">
    <IDENTIFICATION-NUMBER>598765432</IDENTIFICATION-NUMBER>
    <NAME>ハイデルベルガー シャフト</NAME>
    <ORIGINAL-NAME>HE I D E L B E R G E R   S C H A F T</ORIGINAL-NAME>
    <ADDRESS>ドイツ連邦共和国 ハイデルベルク 51-11</ADDRESS>
    <ORIGINAL-ADDRESS>German Heidelberg 51-11</ORIGINAL-ADDRESS>
  </RIGHT-HOLDER>
  <PROXY KIND-OF-ATTORNEY = "REPRESENTATIVE">
    <IDENTIFICATION-NUMBER>987654321</IDENTIFICATION-NUMBER>
    <NAME>特許 次郎</NAME>
  </PROXY>
</RIGHT-HOLDER-GROUP>
<TRADEMARK-LAW-SEC-9-1-APPLIED TRADEMARK-LAW-SEC-9-1-FLAG="TRUE">
<OBJECT-APPLICATION KIND-OF-OBJECT-APPLICATION = "ACCELERATED-EXAM">
<DISTINCTION-OF-THE-LAW>平成13年改正</DISTINCTION-OF-THE-LAW>
<EXAMINER-GROUP>
  <EXAMINER>
    <NAME>審査 太郎</NAME>
```

</EXAMINER>
</EXAMINER-GROUP>
<PRONUNCIATION>ジェイピイオウ</PRONUNCIATION>
<TRADEMARK-FOR-INDICATION> J P O</TRADEMARK-FOR-INDICATION>
<SIMILAR-GROUP-CODE-GROUP>
 <SIMILAR-GROUP>
 <SIMILAR-GROUP-CLASSIFICATION>第35類</SIMILAR-GROUP-CLASSIFICATION>
 <SIMILAR-GROUP-CODE>05D01、09A11、09D01、09G56</SIMILAR-GROUP-CODE>
 </SIMILAR-GROUP>
</SIMILAR-GROUP-CODE-GROUP>
</TM-REG-GAZ>

2. 3 商標公報（地域団体商標）

```
<!DOCTYPE TM-REG-GAZ PUBLIC
"-//JAPANESE PATENT OFFICE//DTD JPO Trademark Registration Gazette//EN" [
]>
<TM-REG-GAZ>
<PUBLICATION-COUNTRY>日本国特許庁（JP）</PUBLICATION-COUNTRY>
<PUBLICATION-DATE>平成20年6月15日（2008. 6. 15）</PUBLICATION-DATE>
<KIND-OF-OFFICIAL-GAZETTE>商標公報</KIND-OF-OFFICIAL-GAZETTE>
<REGISTRATION-NUMBER KIND-OF-REGISTRATION-NUMBER = "REGISTRATION">
  商標登録第1234567号（T1234567）
</REGISTRATION-NUMBER>
<REGISTRATION-DATE>平成20年5月11日（2008. 5. 11）</REGISTRATION-DATE>
<TRADEMARK KIND-OF-TRADEMARK = "CHARACTER">
  <CHARACTER>JP</CHARACTER>
</TRADEMARK>
<COLLECTIVE-TRADEMARK-INDICATION COLLECTIVE-TRADEMARK-FLAG = "FALSE">
<REGIONAL-TRADEMARK-INDICATION REGIONAL-TRADEMARK-FLAG = "TRUE">
<NUMBER-OF-GOODS-SERVICE-CLASS>1</NUMBER-OF-GOODS-SERVICE-CLASS>
<CLASS-OF-GOODS-AND-SERVICE CLASSIFICATION = "INTERNATIONAL">
  <GOODS-AND-SERVICE-CLASS-GROUP>
    <CLASS>第30類</CLASS>
    <GOODS-AND-SERVICE>
      オールスパイス，アーモンド入り菓子，アーモンドペースト，アニシード，食品香料（精油のものを除く。），
      代用コーヒー，粗びきの大麦，脱穀済みの大麦，ひき割り大麦，豆のあらびき粉，食用の蜂ろう，麦芽酢，チ
      ヨコレート飲料，ココア飲料
    </GOODS-AND-SERVICE>
  </GOODS-AND-SERVICE-CLASS-GROUP>
</CLASS-OF-GOODS-AND-SERVICE>
  <VERSION-OF-NICE-CLASS VERSION = "8">
<APPLICATION-NUMBER>
  商願2007-123456（T2007-123456）
</APPLICATION-NUMBER>
<FILING-DATE>平成19年4月1日（2007. 4. 1）</FILING-DATE>
<RIGHT-HOLDER-GROUP>
  <RIGHT-HOLDER KIND-OF- RIGHT-HOLDER = "RIGHT-HOLDER">
    <IDENTIFICATION-NUMBER>123456789</IDENTIFICATION-NUMBER>
    <NAME>商標 太郎</NAME>
    <ADDRESS>東京都千代田区霞が関3丁目4番3号</ADDRESS>
  </RIGHT-HOLDER>
  <PROXY KIND-OF-ATTORNEY = "REPRESENTATIVE">
    <IDENTIFICATION-NUMBER>987654321</IDENTIFICATION-NUMBER>
    <NAME>代理 次郎</NAME>
  </PROXY>
</RIGHT-HOLDER-GROUP>
<TRADEMARK-LAW-SEC-9-1-APPLIED TRADEMARK-LAW-SEC-9-1-FLAG="TRUE">
<OBJECT-APPLICATION KIND-OF-OBJECT-APPLICATION = "ACCELERATED-EXAM">
<DISTINCTION-OF-THE-LAW>平成13年改正</DISTINCTION-OF-THE-LAW>
<EXAMINER-GROUP>
  <EXAMINER>
    <NAME>審査 太郎</NAME>
  </EXAMINER>
```

</EXAMINER-GROUP>
<PRONUNCIATION>ジェイピイオウ</PRONUNCIATION>
<TRADEMARK-FOR-INDICATION> J P O</TRADEMARK-FOR-INDICATION>
<SIMILAR-GROUP-CODE-GROUP>
 <SIMILAR-GROUP>
 <SIMILAR-GROUP-CLASSIFICATION>第30類</SIMILAR-GROUP-CLASSIFICATION>
 <SIMILAR-GROUP-CODE>05D01、09A11、09D01、09G56</SIMILAR-GROUP-CODE>
 </SIMILAR-GROUP>
</SIMILAR-GROUP-CODE-GROUP>
</TM-REG-GAZ>

2. 4 商標公報（立体商標）

```
<!DOCTYPE TM-REG-GAZ PUBLIC
"-//JAPANESE PATENT OFFICE//DTD JPO Trademark Registration Gazette//EN" [
<!ENTITY MULTI SYSTEM "9999999.IMG" NDATA TIFF>
]>
<TM-REG-GAZ>
<PUBLICATION-COUNTRY>日本国特許庁（J P）</PUBLICATION-COUNTRY>
<PUBLICATION-DATE>平成20年6月15日（2008. 6. 15）</PUBLICATION-DATE>
<KIND-OF-OFFICIAL-GAZETTE>商標公報</KIND-OF-OFFICIAL-GAZETTE>
<REGISTRATION-NUMBER KIND-OF- REGISTRATION-NUMBER = "PROTECTION">
  商標登録第1234567号の防護標章登録第7号（T1234567/7）
</REGISTRATION-NUMBER>
<REGISTRATION-DATE>平成20年5月11日（2008. 5. 11）</REGISTRATION-DATE>
<TRADEMARK KIND-OF- TRADEMARK = "DEFENSIVE-MARK">
  <IMAGE HEIGHT="80" WIDTH="80" FILE-NAME="MULTI" FILE-ID="000001"
ORIGINAL-FILE-NAME="999999901.JPG">
</TRADEMARK>
<COLLECTIVE-TRADEMARK-INDICATION COLLECTIVE-TRADEMARK-FLAG = "FALSE">
<REGIONAL-TRADEMARK-INDICATION REGIONAL-TRADEMARK-FLAG = "FALSE">
<TD-DEFENSIVE-MARK-INDICATION TD-DEFENSIVE-MARK-FLAG = "TRUE">
<NUMBER-OF-GOODS-SERVICE-CLASS>1</NUMBER-OF-GOODS-SERVICE-CLASS>
<CLASS-OF-GOODS-AND-SERVICE CLASSIFICATION = "INTERNATIONAL">
  <GOODS-AND-SERVICE-CLASS-GROUP>
    <CLASS>第35類</CLASS>
    <GOODS-AND-SERVICE>
      市場調査，商品の販売に関する情報の提供，財務書類の作成又は監査若しくは証明，
      職業のあつせん，書類の複製，文書又は磁気テープのファイリング
    </GOODS-AND-SERVICE>
  </GOODS-AND-SERVICE-CLASS-GROUP>
</CLASS-OF-GOODS-AND-SERVICE>
<VERSION-OF-NICE-CLASS VERSION = "9">
<APPLICATION-NUMBER>
  商願2008-123（T2008-123）
</APPLICATION-NUMBER>
<FILING-DATE>平成20年1月6日（2008. 1. 6）</FILING-DATE>
<RIGHT-HOLDER-GROUP>
  <RIGHT-HOLDER KIND-OF- RIGHT-HOLDER = "RIGHT-HOLDER">
    <IDENTIFICATION-NUMBER>123456789</IDENTIFICATION-NUMBER>
    <NAME>特許 太郎</NAME>
    <ADDRESS>東京都千代田区霞が関3-4-3</ADDRESS>
  </RIGHT-HOLDER>
  <PROXY KIND-OF-ATTORNEY = "REPRESENTATIVE">
    <IDENTIFICATION-NUMBER>230654321</IDENTIFICATION-NUMBER>
    <ATTORNEY-RIGHT KIND-OF-ATTORNEY-RIGHT = "ATTORNEY-AT-LAW">
    <NAME>特許 次郎</NAME>
  </PROXY>
</RIGHT-HOLDER-GROUP>
<TRADEMARK-LAW-SEC-3-2-APPLIED TRADEMARK-LAW-SEC-3-2-FLAG="TRUE">
<COLOR-INDICATION>
  書面手続によるものであるので色彩については原本を参照して下さい
</COLOR-INDICATION>
```

<DISTINCTION-OF-THE-LAW>平成18年改正</DISTINCTION-OF-THE-LAW>
<EXAMINER-GROUP>
 <EXAMINER>
 <NAME>審査 太郎</NAME>
 </EXAMINER>
</EXAMINER-GROUP>
<SIMILAR-GROUP-CODE-GROUP>
 <SIMILAR-GROUP>
 <SIMILAR-GROUP-CLASSIFICATION>第35類</SIMILAR-GROUP-CLASSIFICATION>
 <SIMILAR-GROUP-CODE>05D01、09A11、09D01、09G56</SIMILAR-GROUP-CODE>
 </SIMILAR-GROUP>
</SIMILAR-GROUP-CODE-GROUP>
</TM-REG-GAZ>

2. 5 商標訂正公報（見出しのみ）

```
<!DOCTYPE COR-TM-REG-GAZ PUBLIC
"-//JAPANESE PATENT OFFICE//DTD JPO Corrected Specification In Trademark Registration Gazette//EN" [
]>
<COR-TM-REG-GAZ>
<KIND-OF-OFFICIAL-GAZETTE>商標公報の訂正</KIND-OF-OFFICIAL-GAZETTE>
<PUBLICATION-DATE>平成20年6月15日（2008. 6. 15）</PUBLICATION-DATE>
<EVENT-NUMBER KIND-OF-EVENT-NUMBER="DIVISION">
  商標登録第400001号の1の1（T400001-1-1）
</EVENT-NUMBER>
<GAZETTE-PUBLICATION-DATE>平成11年6月6日（1999. 6. 6）</GAZETTE-PUBLICATION-DATE>
<ANNUAL-SERIAL-NUMBER>11（1999）-123</ANNUAL-SERIAL-NUMBER>
<GROUP-OF-GOODS-AND-SERVICE>4</GROUP-OF-GOODS-AND-SERVICE>
<APPLICATION-NUMBER>商願平1-123456</APPLICATION-NUMBER>
<GIST-OF-CORRECTION>上記公報は誤りにつき、これを取り消す。</GIST-OF-CORRECTION>
</COR-TM-REG-GAZ>
```

2. 6 商標訂正公報（見出し＋記事）

```
<!DOCTYPE COR-TM-REG-GAZ PUBLIC
"-//JAPANESE PATENT OFFICE//DTD JPO Corrected Specification In Trademark Registration Gazette//EN" [
]>
<COR-TM-REG-GAZ>
<KIND-OF-OFFICIAL-GAZETTE>商標公報の訂正</KIND-OF-OFFICIAL-GAZETTE>
<PUBLICATION-DATE>平成20年6月15日（2008. 6. 15）</PUBLICATION-DATE>
<EVENT-NUMBER KIND-OF-EVENT-NUMBER = "REGISTRATION-NUMBER">
  商標登録第4068621号（T4068621）
</EVENT-NUMBER>
<GAZETTE-PUBLICATION-DATE>平成10年10月11日（1998. 10. 11）
</GAZETTE-PUBLICATION-DATE>
<ANNUAL-SERIAL-NUMBER>10（1998）－122</ANNUAL-SERIAL-NUMBER>
<GROUP-OF-GOODS-AND-SERVICE>2、4、11、35、42</GROUP-OF-GOODS-AND-SERVICE>
<APPLICATION-NUMBER>
  商願平10－123456
</APPLICATION-NUMBER>
<GIST-OF-CORRECTION>下記のとおり訂正する。</GIST-OF-CORRECTION>
<POINT-OF-CORRECTION>指定商品</POINT-OF-CORRECTION>
<ERROR>せっけん類，その属本類に属する商品</ERROR>
<RIGHT>せっけん類，その他本類に属する商品</RIGHT>
</COR-TM-REG-GAZ>
```

2. 7 商標訂正公報（見出し＋全文公報）

```
<!DOCTYPE COR-TM-REG-GAZ PUBLIC
"-//JAPANESE PATENT OFFICE//DTD JPO Corrected Specification In Trademark Registration Gazette//EN" [
]>
<COR-TM-REG-GAZ>
<KIND-OF-OFFICIAL-GAZETTE>商標公報の訂正</KIND-OF-OFFICIAL-GAZETTE>
<PUBLICATION-DATE>平成20年6月15日(2008. 6. 15)</PUBLICATION-DATE>
<EVENT-NUMBER KIND-OF-EVENT-NUMBER="REGISTRATION-NUMBER">
  商標登録第4068621号(T4068621)
</EVENT-NUMBER>
<GAZETTE-PUBLICATION-DATE>平成17年1月9日(2005. 1. 9)</GAZETTE-PUBLICATION-DATE>
<ANNUAL-SERIAL-NUMBER>17(2005) - 100</ANNUAL-SERIAL-NUMBER>
<GROUP-OF-GOODS-AND-SERVICE>9、16、41</GROUP-OF-GOODS-AND-SERVICE>
<APPLICATION-NUMBER>
  商願2004-123456(T2004-123456)
</APPLICATION-NUMBER>
<GIST-OF-CORRECTION>
  【商品及び役務の区分の数】に誤りがあったので下記のとおり訂正する。
</GIST-OF-CORRECTION>
<TM-REG-GAZ>
  <PUBLICATION-COUNTRY>日本国特許庁(JP)</PUBLICATION-COUNTRY>
  <PUBLICATION-DATE>平成17年1月9日(2005. 1. 9)</PUBLICATION-DATE>
  <KIND-OF-OFFICIAL-GAZETTE>商標公報</KIND-OF-OFFICIAL-GAZETTE>
  <REGISTRATION-NUMBER KIND-OF-REGISTRATION-NUMBER="REGISTRATION">
    商標登録第4068621号(T4068621)
  </REGISTRATION-NUMBER>
  <REGISTRATION-DATE>
    平成16年11月21日(2004. 11. 21)
  </REGISTRATION-DATE>
  <TRADEMARK KIND-OF-TRADEMARK="CHARACTER">
    <CHARACTER>あいうえお</CHARACTER>
  </TRADEMARK>
<COLLECTIVE-TRADEMARK-INDICATION COLLECTIVE-TRADEMARK-FLAG="FALSE">
  <NUMBER-OF-GOODS-SERVICE-CLASS>3</NUMBER-OF-GOODS-SERVICE-CLASS>
  <CLASS-OF-GOODS-AND-SERVICE CLASSIFICATION="INTERNATIONAL">
    <GOODS-AND-SERVICE-CLASS-GROUP>
      <CLASS>第9類</CLASS>
      <GOODS-AND-SERVICE>
        レコード、電子応用機械器具及びその部品、遊園地用機械器具
      </GOODS-AND-SERVICE>
    </GOODS-AND-SERVICE-CLASS-GROUP>
    <GOODS-AND-SERVICE-CLASS-GROUP>
      <CLASS>第16類</CLASS>
      <GOODS-AND-SERVICE>
        紙類、印刷物、書画、文房具類、写真、写真立て
      </GOODS-AND-SERVICE>
    </GOODS-AND-SERVICE-CLASS-GROUP>
    <GOODS-AND-SERVICE-CLASS-GROUP>
      <CLASS>第41類</CLASS>
      <GOODS-AND-SERVICE>
        通信を用いて行うゲームの提供
      </GOODS-AND-SERVICE>
    </GOODS-AND-SERVICE-CLASS-GROUP>
```

</GOODS-AND-SERVICE>
</GOODS-AND-SERVICE-CLASS-GROUP>
</CLASS-OF-GOODS-AND-SERVICE>
<VERSION-OF-NICE-CLASS VERSION = "8">
<APPLICATION-NUMBER>
商願2004-123456 (T2004-123456)
</APPLICATION-NUMBER>
<FILING-DATE>平成16年1月11日 (2004. 1. 11) </FILING-DATE>
<RIGHT-HOLDER-GROUP>
<RIGHT-HOLDER KIND-OF-RIGHT-HOLDER = "RIGHT-HOLDER">
<IDENTIFICATION-NUMBER>00099999</IDENTIFICATION-NUMBER>
<NAME>商標 太郎</NAME>
<ADDRESS>東京都千代田区霞が関3-4-3</ADDRESS>
</RIGHT-HOLDER>
<PROXY KIND-OF-ATTORNEY = "REPRESENTATIVE">
<IDENTIFICATION-NUMBER>10008888</IDENTIFICATION-NUMBER>
<ATTORNEY-RIGHT KIND-OF-ATTORNEY-RIGHT = "PATENT-ATTORNEY">
<NAME>代理 太郎</NAME>
</PROXY>
</RIGHT-HOLDER-GROUP>
<DISTINCTION-OF-THE-LAW>平成13年改正</DISTINCTION-OF-THE-LAW>
<EXAMINER-GROUP>
<EXAMINER>
<NAME>審査 太郎</NAME>
</EXAMINER>
</EXAMINER-GROUP>
<PRONUNCIATION>アイウエオ</PRONUNCIATION>
<TRADEMARK-FOR-INDICATION>あいうえお</TRADEMARK-FOR-INDICATION>
<SIMILAR-GROUP-CODE-GROUP>
<SIMILAR-GROUP>
<SIMILAR-GROUP-CLASSIFICATION>第9類</SIMILAR-GROUP-CLASSIFICATION>
<SIMILAR-GROUP-CODE>28A01、28A02、28A03、28A04</SIMILAR-GROUP-CODE>
</SIMILAR-GROUP>
<SIMILAR-GROUP>
<SIMILAR-GROUP-CLASSIFICATION>第16類</SIMILAR-GROUP-CLASSIFICATION>
<SIMILAR-GROUP-CODE>05D01、09A11、09D01</SIMILAR-GROUP-CODE>
</SIMILAR-GROUP>
<SIMILAR-GROUP>
<SIMILAR-GROUP-CLASSIFICATION>第41類</SIMILAR-GROUP-CLASSIFICATION>
<SIMILAR-GROUP-CODE>35A01、35G03、35J02</SIMILAR-GROUP-CODE>
</SIMILAR-GROUP>
</SIMILAR-GROUP-CODE-GROUP>
</TM-REG-GAZ>
</COR-TM-REG-GAZ>

2. 8 商標訂正公報（見出し＋イメージ）

```
<!DOCTYPE COR-TM-REG-GAZ PUBLIC
"-//JAPANESE PATENT OFFICE//DTD JPO Corrected Specification In Trademark Registration Gazette//EN" [
<!ENTITY MULTI SYSTEM "9999999.IMG" NDATA TIFF>
]>
<COR-TM-REG-GAZ>
<KIND-OF-OFFICIAL-GAZETTE>商標公報の訂正</KIND-OF-OFFICIAL-GAZETTE>
<PUBLICATION-DATE>平成20年6月15日（2008. 6. 15）</PUBLICATION-DATE>
<EVENT-NUMBER KIND-OF-EVENT-NUMBER = "OFFICIAL-NUMBER">
  平8－42470
</EVENT-NUMBER>
<GAZETTE-PUBLICATION-DATE>
  平成8年11月17日（1996. 11. 17）
</GAZETTE-PUBLICATION-DATE>
<ANNUAL-SERIAL-NUMBER>8（1996）－118</ANNUAL-SERIAL-NUMBER>
<GROUP-OF-GOODS-AND-SERVICE>11</GROUP-OF-GOODS-AND-SERVICE>
<APPLICATION-NUMBER>商願平1－123456</APPLICATION-NUMBER>
<GIST-OF-CORRECTION>
  商品の区分に誤りがあったので、下記のとおり全文を訂正する。
</GIST-OF-CORRECTION>
<IMAGE HEIGHT="80" WIDTH="150" FILE-NAME="MULTI" FILE-ID="000001"
ORIGINAL-FILE-NAME="999999901.JPG">
</COR-TM-REG-GAZ>
```

2. 9 補正の掲載

```
<!DOCTYPE AMD-PUB-TM PUBLIC
"-//JAPANESE PATENT OFFICE//DTD JPO Amended Specification with Publication of Examined Trademark
Applications//EN" [
]>
<AMD-PUB-TM>
<KIND-OF-OFFICIAL-GAZETTE>
  出願公告後における指定商品・指定役務の補正又は減縮
</KIND-OF-OFFICIAL-GAZETTE>
<PUBLICATION-DATE>平成20年6月15日(2008. 6. 15) </PUBLICATION-DATE>
<OFFICIAL-NUMBER>平8-54040 </OFFICIAL-NUMBER>
<PUBLISH-GAZETTE-DATE>平成8年6月23日(1996. 6. 23) </PUBLISH-GAZETTE-DATE>
<ANNUAL-SERIAL-NUMBER>8(1996)-118 </ANNUAL-SERIAL-NUMBER>
<GROUP-OF-GOODS-AND-SERVICE>7 </GROUP-OF-GOODS-AND-SERVICE>
<APPLICATION-NUMBER>商願平6-12726 </APPLICATION-NUMBER>
<GIST-OF-CORRECTION>
  商標法第16条の12の規定により指定商品が下記のとおり補正された。(商標登録第3368791号)
</GIST-OF-CORRECTION>
<APPOINTED-GOODS-AND-SERVICE>自動ねじ締め機 </APPOINTED-GOODS-AND-SERVICE>
</AMD-PUB-TM>
```

2. 10 商標書換登録公報

```
<!DOCTYPE TM-REG-GAZ PUBLIC
"-//JAPANESE PATENT OFFICE//DTD JPO Trademark Registration Gazette//EN" [
]>
<TM-REG-GAZ>
<PUBLICATION-COUNTRY>日本国特許庁 ( J P ) </PUBLICATION-COUNTRY>
<PUBLICATION-DATE>平成20年6月15日 ( 2 0 0 8 . 6 . 1 5 ) </PUBLICATION-DATE>
<KIND-OF-OFFICIAL-GAZETTE>商標書換登録公報</KIND-OF-OFFICIAL-GAZETTE>
<REGISTRATION-NUMBER KIND-OF-REGISTRATION-NUMBER = "REGISTRATION">
  商標登録第1234567号 ( T 1 2 3 4 5 6 7 )
</REGISTRATION-NUMBER>
<REPLACED-REGISTRATION-DATE>
  平成20年5月4日 ( 2 0 0 8 . 5 . 4 )
</REPLACED-REGISTRATION-DATE>
<BEFORE-REPLACED-CLASS-OF-GOODS>
  <GOODS-AND-SERVICE-CLASS-GROUP>
    <CLASS>第1類</CLASS>
    <GOODS-AND-SERVICE>
      化学品
    </GOODS-AND-SERVICE>
  </GOODS-AND-SERVICE-CLASS-GROUP>
</BEFORE-REPLACED-CLASS-OF-GOODS>
<NUMBER-OF-REPLACED-GOODS-CLASS>4</NUMBER-OF-REPLACED-GOODS-CLASS>
<REPLACED-CLASS-OF-GOODS>
  <GOODS-AND-SERVICE-CLASS-GROUP>
    <CLASS>第2類</CLASS>
    <GOODS-AND-SERVICE>
      壁紙剥離材, 松根油, ダンマール, 媒染剤, マスチック, 松脂, 木材保存剤
    </GOODS-AND-SERVICE>
  </GOODS-AND-SERVICE-CLASS-GROUP>
  <GOODS-AND-SERVICE-CLASS-GROUP>
    <CLASS>第3類</CLASS>
    <GOODS-AND-SERVICE>
      家庭用帯電防止剤, 家庭用脱脂剤, さび除去剤
    </GOODS-AND-SERVICE>
  </GOODS-AND-SERVICE-CLASS-GROUP>
  <GOODS-AND-SERVICE-CLASS-GROUP>
    <CLASS>第4類</CLASS>
    <GOODS-AND-SERVICE>
      固形潤滑剤
    </GOODS-AND-SERVICE>
  </GOODS-AND-SERVICE-CLASS-GROUP>
  <GOODS-AND-SERVICE-CLASS-GROUP>
    <CLASS>第19類</CLASS>
    <GOODS-AND-SERVICE>
      タール類及びピッチ類
    </GOODS-AND-SERVICE>
  </GOODS-AND-SERVICE-CLASS-GROUP>
</REPLACED-CLASS-OF-GOODS>
  <VERSION-OF-NICE-CLASS VERSION = "8">
</VERSION-OF-NICE-CLASS VERSION = "8">
<FILING-DATE>大正14年2月22日 ( 1 9 2 5 . 2 . 2 2 ) </FILING-DATE>
```

<REPLACED-APPLICATION-NUMBER>
書換2006-501234 (T2006-501234)
</REPLACED-APPLICATION-NUMBER>
<REPLACED-APPLICATION-DATE>平成18年4月9日(2006.4.9)
</REPLACED-APPLICATION-DATE>
<RIGHT-HOLDER-GROUP>
<RIGHT-HOLDER KIND-OF-RIGHT-HOLDER = "APPLICANT">
<IDENTIFICATION-NUMBER>123456789</IDENTIFICATION-NUMBER>
<NAME>株式会社特許製作所</NAME>
<ADDRESS>東京都大田区羽田旭町11番1号</ADDRESS>
</RIGHT-HOLDER>
<PROXY KIND-OF-ATTORNEY = "REPRESENTATIVE">
<IDENTIFICATION-NUMBER>100654321</IDENTIFICATION-NUMBER>
<ATTORNEY-RIGHT KIND-OF-ATTORNEY-RIGHT = "PATENT-ATTORNEY">
<NAME>特許 次郎</NAME>
</PROXY>
</RIGHT-HOLDER-GROUP>
<DISTINCTION-OF-THE-LAW>平成13年改正</DISTINCTION-OF-THE-LAW>
<EXAMINER-GROUP>
<EXAMINER>
<NAME>審査 太郎</NAME>
</EXAMINER>
</EXAMINER-GROUP>
<SIMILAR-GROUP-CODE-GROUP>
<SIMILAR-GROUP>
<SIMILAR-GROUP-CLASSIFICATION>第2類</SIMILAR-GROUP-CLASSIFICATION>
<SIMILAR-GROUP-CODE>09A11、09D01、09G56</SIMILAR-GROUP-CODE>
</SIMILAR-GROUP>
<SIMILAR-GROUP>
<SIMILAR-GROUP-CLASSIFICATION>第19類</SIMILAR-GROUP-CLASSIFICATION>
<SIMILAR-GROUP-CODE>05D01</SIMILAR-GROUP-CODE>
</SIMILAR-GROUP>
</SIMILAR-GROUP-CODE-GROUP>
</TM-REG-GAZ>

2. 1 1 商標書換訂正登録公報（見出しのみ）

```
<!DOCTYPE COR-TM-REG-GAZ PUBLIC
"-//JAPANESE PATENT OFFICE//DTD JPO Corrected Specification In Trademark Registration Gazette//EN" [
]>
<COR-TM-REG-GAZ>
<KIND-OF-OFFICIAL-GAZETTE>商標書換登録公報の訂正</KIND-OF-OFFICIAL-GAZETTE>
<PUBLICATION-DATE>平成20年6月15日（2008. 6. 15）</PUBLICATION-DATE>
<EVENT-NUMBER KIND-OF-EVENT-NUMBER="REGISTRATION-NUMBER">
  商標登録第140984号
</EVENT-NUMBER>
<GAZETTE-PUBLICATION-DATE>
  平成12年7月2日（2000. 7. 2）
</GAZETTE-PUBLICATION-DATE>
<ANNUAL-SERIAL-NUMBER>12（2000）-2</ANNUAL-SERIAL-NUMBER>
<GROUP-OF-GOODS-AND-SERVICE>2、4、11、35、42</GROUP-OF-GOODS-AND-SERVICE>
<REPLACED-APPLICATION-NUMBER>
  平11-501234
</REPLACED-APPLICATION-NUMBER>
<GIST-OF-CORRECTION>上記公報は誤りにつき、これを取り消す</GIST-OF-CORRECTION>
</COR-TM-REG-GAZ>
```

2. 1 2 商標書換訂正登録公報（見出し＋記事）

```
<!DOCTYPE COR-TM-REG-GAZ PUBLIC
"-//JAPANESE PATENT OFFICE//DTD JPO Corrected Specification In Trademark Registration Gazette//EN" [
]>
<COR-TM-REG-GAZ>
<KIND-OF-OFFICIAL-GAZETTE>商標書換登録公報の訂正</KIND-OF-OFFICIAL-GAZETTE>
<PUBLICATION-DATE>平成20年6月15日(2008. 6. 15)</PUBLICATION-DATE>
<EVENT-NUMBER KIND-OF-EVENT-NUMBER="PROTECTION">
  商標登録第140983号の1の防護標章登録第3号(T140983-1/3)
</EVENT-NUMBER>
<GAZETTE-PUBLICATION-DATE>平成14年1月6日(2002. 1. 6)</GAZETTE-PUBLICATION-DATE>
<ANNUAL-SERIAL-NUMBER>14(2002)-001</ANNUAL-SERIAL-NUMBER>
<GROUP-OF-GOODS-AND-SERVICE>2、4、11、35、42</GROUP-OF-GOODS-AND-SERVICE>
<REPLACED-APPLICATION-NUMBER>
  書換2001-501234(T2001-501234)
</REPLACED-APPLICATION-NUMBER>
<GIST-OF-CORRECTION>下記のとおり訂正する。</GIST-OF-CORRECTION>
<POINT-OF-CORRECTION>指定商品</POINT-OF-CORRECTION>
<ERROR>せっけん類, その属本類に属する商品</ERROR>
<RIGHT>せっけん類, その他本類に属する商品</RIGHT>
</COR-TM-REG-GAZ>
```

2. 13 商標書換訂正登録公報（見出し＋全文）

```
<!DOCTYPE COR-TM-REG-GAZ PUBLIC
"-//JAPANESE PATENT OFFICE//DTD JPO Corrected Specification In Trademark Registration Gazette//EN" [
]>
<COR-TM-REG-GAZ>
<KIND-OF-OFFICIAL-GAZETTE>商標書換登録公報の訂正</KIND-OF-OFFICIAL-GAZETTE>
<PUBLICATION-DATE>平成20年6月15日（2008. 6. 15）</PUBLICATION-DATE>
<EVENT-NUMBER KIND-OF-EVENT-NUMBER="REGISTRATION-NUMBER">
  商標登録第654321号（T654321）
</EVENT-NUMBER>
<GAZETTE-PUBLICATION-DATE>
  平成19年4月15日（2007. 4. 15）
</GAZETTE-PUBLICATION-DATE>
<ANNUAL-SERIAL-NUMBER>19（2007）－114</ANNUAL-SERIAL-NUMBER>
<GROUP-OF-GOODS-AND-SERVICE>17</GROUP-OF-GOODS-AND-SERVICE>
<REPLACED-APPLICATION-NUMBER>
  書換2005－509999（T2005－509999）
</REPLACED-APPLICATION-NUMBER>
<GIST-OF-CORRECTION>
  【出願人】の【氏名又は名称】に誤りがあったので下記のとおり訂正する
</GIST-OF-CORRECTION>
<TM-REG-GAZ>
<PUBLICATION-COUNTRY>日本国特許庁（JP）</PUBLICATION-COUNTRY>
<PUBLICATION-DATE>平成19年4月15日（2007. 4. 15）</PUBLICATION-DATE>
<KIND-OF-OFFICIAL-GAZETTE>商標書換登録公報</KIND-OF-OFFICIAL-GAZETTE>
<REGISTRATION-NUMBER KIND-OF-REGISTRATION-NUMBER="REGISTRATION">
  商標登録第654321号（T654321）
</REGISTRATION-NUMBER>
<REPLACED-REGISTRATION-DATE>
  平成19年3月11日（2007. 3. 11）
</REPLACED-REGISTRATION-DATE>
<BEFORE-REPLACED-CLASS-OF-GOODS>
<GOODS-AND-SERVICE-CLASS-GROUP>
<CLASS>第34類</CLASS>
<GOODS-AND-SERVICE>合成ゴム、ゴム</GOODS-AND-SERVICE>
</GOODS-AND-SERVICE-CLASS-GROUP>
</BEFORE-REPLACED-CLASS-OF-GOODS>
<NUMBER-OF-REPLACED-GOODS-CLASS>1</NUMBER-OF-REPLACED-GOODS-CLASS>
<REPLACED-CLASS-OF-GOODS>
<GOODS-AND-SERVICE-CLASS-GROUP>
<CLASS>第17類</CLASS>
<GOODS-AND-SERVICE>合成ゴム、その他のゴム</GOODS-AND-SERVICE>
</GOODS-AND-SERVICE-CLASS-GROUP>
</REPLACED-CLASS-OF-GOODS>
<VERSION-OF-NICE-CLASS VERSION="8">
<FILING-DATE>昭和37年11月11日（1962. 11. 11）</FILING-DATE>
<REPLACED-APPLICATION-NUMBER>
  書換2005－509999（T2005－509999）
</REPLACED-APPLICATION-NUMBER>
<REPLACED-APPLICATION-DATE>
  平成18年1月29日（2006. 1. 29）
```

</REPLACED-APPLICATION-DATE>
<RIGHT-HOLDER-GROUP>
 <RIGHT-HOLDER KIND-OF-RIGHT-HOLDER="APPLICANT">
 <IDENTIFICATION-NUMBER>5 0 1 2 3 4 5 6 7</IDENTIFICATION-NUMBER>
 <NAME>パテント カンパニー</NAME>
 <ADDRESS>
 アメリカ合衆国 1 1 1 1 1 デラウェア州 ウィルミントン パークウェー 1 0 0 パーク センター
 </ADDRESS>
 </RIGHT-HOLDER>
 <PROXY KIND-OF-ATTORNEY="REPRESENTATIVE">
 <IDENTIFICATION-NUMBER>1 0 0 0 1 2 3 4 5</IDENTIFICATION-NUMBER>
 <ATTORNEY-RIGHT KIND-OF-ATTORNEY-RIGHT="PATENT-ATTORNEY">
 <NAME>代理 一郎</NAME>
 </PROXY>
 <PROXY KIND-OF-ATTORNEY="REPRESENTATIVE">
 <IDENTIFICATION-NUMBER>1 0 0 0 1 2 3 4 6</IDENTIFICATION-NUMBER>
 <ATTORNEY-RIGHT KIND-OF-ATTORNEY-RIGHT="PATENT-ATTORNEY">
 <NAME>代理 二郎</NAME>
 </PROXY>
</RIGHT-HOLDER-GROUP>
<DISTINCTION-OF-THE-LAW>平成13年改正</DISTINCTION-OF-THE-LAW>
<EXAMINER-GROUP>
 <EXAMINER>
 <NAME>審査 太郎</NAME>
 </EXAMINER>
</EXAMINER-GROUP>
<SIMILAR-GROUP-CODE-GROUP>
 <SIMILAR-GROUP>
 <SIMILAR-GROUP-CLASSIFICATION>第17類</SIMILAR-GROUP-CLASSIFICATION>
 <SIMILAR-GROUP-CODE>3 4 B 0 1</SIMILAR-GROUP-CODE>
 </SIMILAR-GROUP>
</SIMILAR-GROUP-CODE-GROUP>
</TM-REG-GAZ>
</COR-TM-REG-GAZ>

2.5. 公報編集形式

SGML文書より、表示例のごとく表示するための編集形式を以降に示す。

公報(SGML 文書)を閲覧するための閲覧ソフトウェアは以降の編集形式にしたがって、公報データを表示すること。

編集形式一覧表の説明

1: 項番

編集形式に一連番号を付与

2: 公報掲載項目

3: 公報データ(例)

4: 公報データに対する SGML データ

5: 公報データに対する編集形式

6: 表示モード

TAG の内容と表示の方法についての分類。以下の種類がある。

NORMAL :TAG の内容が存在し、これを表示することを意味する。

CONTROL :TAG は下位構造を構成するための、上位 TAG であることを意味する。

NULL :TAG の内容が空であることを意味する(表示すべきものが存在する場合がある)

CONSTANT :TAG の内容が定型文であることを意味する。

7: 補足

8: タグ名

9: 属性名

10: 属性

タグ内に設定するデータの属性

K: 漢字又はP18『6 文字コード』に定める1バイトコード

—: データの設定なし

11: 桁数

タグ内に設定するデータの桁数

V: 可変長

—: データの設定なし

12: 必須項目

必須項目であるかどうかの識別

●: 必須項目(タグ名が同じで、属性値によって文言を振り分ける場合を含む。)

○: 選択必須項目(異なる複数のタグからいずれかを選択。)

13: 繰返し

当該タグの繰返し可否

○: 繰返し可能

●: グループ内で順不同に繰返す

ー: 繰返し不可

14: 備考

商標公報(商標書換登録公報を含む) 編集形式一覧

項目	公報種別	公報種別(例)	公報種別に対するSGMLデータ	公報種別に対する編集形式	表示モード	補足タグ名	属性名	属性値	属性値の戻り	備考
1	発行国	日本国特許庁(JP)	<PUBLICATION-COUNTRY> <PUBLICATION-COUNTRY>	(190)【発行国】日本国特許庁(JP)	NORMAL	PUBLICATION-COUNTRY			K V ●	
2	発行日	平成19年6月12日(2007. 6. 12)	<PUBLICATION-DATE> <PUBLICATION-DATE>	(450)【発行日】平成19年6月12日(2007. 6. 12)	NORMAL	PUBLICATION-DATE			K V ●	
3	公報種別	商標公報	<KIND-OF-OFFICIAL-GAZETTE> <KIND-OF-OFFICIAL-GAZETTE>	【公報種別】商標公報	NORMAL	KIND-OF-OFFICIAL-GAZETTE			K V ●	
4	登録番号	商標登録第4000001号(T40000001)	<REGISTRATION-NUMBER> <REGISTRATION-NUMBER>	(111)【登録番号】商標登録第4000001号(T4000001)	NORMAL	REGISTRATION-NUMBER	KIND-OF-REGISTRATION-NUMBER		K V ●	
	分割番号	商標登録第140984号の1の1(T140984-1-1)	<REGISTRATION-NUMBER> <REGISTRATION-NUMBER>	(111)【登録番号】商標登録第140984号の1の1(T140984-1-1)	NORMAL					
	防置番号	商標登録第400001号の防置標準登録第10号(T400001/10)	<REGISTRATION-NUMBER> <REGISTRATION-NUMBER>	(111)【登録番号】商標登録第400001号の防置標準登録第10号(T400001/10)	NORMAL					
5	登録日	平成19年5月11日(2007. 5. 11)	<REGISTRATION-DATE> <REGISTRATION-DATE>	(151)【登録日】平成19年5月11日(2007. 5. 11)	NORMAL	REGISTRATION-DATE			K V ○	どちらかが必須
	書換登録日	平成19年5月9日(2007. 5. 9)	<REPLACED-REGISTRATION-DATE> <REPLACED-REGISTRATION-DATE>	【書換登録日】平成19年5月9日(2007. 5. 9)	NORMAL	REPLACED-REGISTRATION-DATE			K V ○	
6	通常商標		<TRADEMARK> <TRADEMARK>	(540)【登録商標】	CONTROL	TRADEMARK	KIND-OF-TRADEMARK			
	標準文字商標		<TRADEMARK> <TRADEMARK>	(541)【登録商標(標準文字)】	CONTROL					
	防置標準		<TRADEMARK> <TRADEMARK>	(540)【登録防置標準】	CONTROL					
	標準文字標準		<TRADEMARK> <TRADEMARK>	(541)【登録防置標準(標準文字)】	CONTROL					
			<IMAGE HEIGHT="113" WIDTH="150" FILE-NAME="MULTI" FILE-ID="123456" ORIGINAL-FILE-NAME="WXYZ.JPG">		NULL	IMAGE	HEIGHT WIDTH FILE-NAME FILE-ID ORIGINAL-FILE-NAME			○
			<CHARACTER>あいうえお</CHARACTER>	あいうえお	NORMAL	CHARACTER				
7	団体商標		<TRADEMARK>	(551)【団体商標】	CONTROL					
			<COLLECTIVE-TRADEMARK-INDICATION COLLECTIVE-TRADEMARK-FLAG="TRUE">		NULL	注1	COLLECTIVE-TRADEMARK-INDICATION			
			<COLLECTIVE-TRADEMARK-INDICATION COLLECTIVE-TRADEMARK-FLAG="FALSE">		NULL	注2				
	地域団体商標		<REGIONAL-TRADEMARK-INDICATION REGIONAL-TRADEMARK-FLAG="TRUE">	(551)【地域団体商標】	NULL	注20	REGIONAL-TRADEMARK-INDICATION			
			<REGIONAL-TRADEMARK-INDICATION REGIONAL-TRADEMARK-FLAG="FALSE">		NULL	注21				
	立体商標		<TD-TRADEMARK-INDICATION TD-TRADEMARK-FLAG="TRUE">	(554)【立体商標】	NULL	注3	TD-TRADEMARK-INDICATION			
			<TD-TRADEMARK-INDICATION TD-TRADEMARK-FLAG="FALSE">		NULL	注4				
	防置立体		<TD-DEFENSIVE-MARK-INDICATION TD-DEFENSIVE-MARK-FLAG="TRUE">	(554)【立体商標】	NULL	注5	TD-DEFENSIVE-MARK-INDICATION			
			<TD-DEFENSIVE-MARK-INDICATION TD-DEFENSIVE-MARK-FLAG="FALSE">		NULL	注6				

項番	公報掲載項目	公報データ(例)	公報データに対するSGMLデータ	公報データに対する編集形式	表示モード	補足	タグ名	属性名	属性値	属性値の連続性	備考
8	商品及び役務の区分の載3		<NUMBER-OF-GOODS-SERVICE-CLASS>3 </NUMBER-OF-GOODS-SERVICE-CLASS>	{500}【商品及び役務の区分の載】3	NORMAL		NUMBER-OF-GOODS-SERVICE-CLASS			K V	
9	商品・役務の区分並びに指定商品・役務		<CLASS-OF-GOODS-AND-SERVICE-CLASSIFICATION="INTERNATIONAL"> <CLASS-OF-GOODS-AND-SERVICE-CLASSIFICATION="JAPANESE"> <GOODS-AND-SERVICE-CLASS-GROUP> <CLASS>第9類</CLASS> <GOODS-AND-SERVICE>コード、電子応用機械器具及びその部品、遊園地用機械器具、録音済ビデオディスク及びビデオテープ</GOODS-AND-SERVICE> <GOODS-AND-SERVICE-CLASS-GROUP> <CLASS>第9類</CLASS> レコード、電子応用機械器具及びその部品、遊園地用機械器具、録音済ビデオディスク及びビデオテープ	{511}【商品及び役務の区分並びに指定商品又は指定役務】 {512}【指定商品及び商品の区分】	CONTROL CONTROL CONTROL NORMAL NORMAL	注7 注8	CLASS-OF-GOODS-AND-SERVICE GOODS-AND-SERVICE-CLASS-GROUP CLASS GOODS-AND-SERVICE	CLASSIFICATION			
10	書換登録前の指定商品及び商品の区分		<BEFORE-REPLACED-CLASS-OF-GOODS> <GOODS-AND-SERVICE-CLASS-GROUP> <CLASS>第11類</CLASS> <GOODS-AND-SERVICE>電気機械器具、その他本類に属する商品	{512}【書換登録前の指定商品及び商品の区分】	CONTROL CONTROL CONTROL		BEFORE-REPLACED-CLASS-OF-GOODS GOODS-AND-SERVICE-CLASS-GROUP CLASS				
11	書換登録後の商品及び役務の区分の載4		<NUMBER-OF-REPLACED-GOODS-CLASS>4</NUMBER-OF-REPLACED-GOODS-CLASS> <REPLACED-CLASS-OF-GOODS> <GOODS-AND-SERVICE-CLASS-GROUP> <CLASS>第2類</CLASS> <GOODS-AND-SERVICE>壁紙剥離剤、松燃油、タンマール、媒染剤、マスタック、松脂、木材保存剤	{500}【書換登録後の商品及び役務の区分】4 {511}【書換登録後の指定商品並びに商品及び役務の区分】	CONTROL CONTROL NORMAL NORMAL		NUMBER-OF-REPLACED-GOODS-CLASS REPLACED-CLASS-OF-GOODS GOODS-AND-SERVICE-CLASS-GROUP CLASS GOODS-AND-SERVICE			K V	
13	国際分類版表示		<VERSION-OF-NICE-CLASS-VERSION="9"> <NICE-CLASS>【1, 17, 18, 19, 20, 21】	{国際分類第9版}	NULL		VERSION-OF-NICE-CLASS NICE-CLASS	VERSION			
14	国際分類(参考)		<APPLICATION-NUMBER>商標2005-123456 <6(T2005-123456)/APPLICATION-NUMBER> <FILING-DATE>平成17年3月3日(2005. 3. 3) <FILING-DATES>平成16年1月10日(2004. 1. 10) 手続補正書提出の日</FILING-DATES> <REPLACED-APPLICATION-NUMBER>書換2005-501234(T2005-501234) <REPLACED-APPLICATION-DATE>平成17年4月10日(2005. 4. 10)	{210}【出願番号】商標2005-123456(T2005-123456) {220}【出願日】平成17年3月3日(2005. 3. 3) {220}【出願日】平成16年1月10日(2004. 1. 10) 手続補正書提出の日 {34}【書換登録申請番号】書換2005-501234(T2005-501234) {34}【書換登録申請日】平成17年4月10日(2005. 4. 10)	NORMAL NORMAL NORMAL NORMAL NORMAL NORMAL		APPLICATION-NUMBER FILING-DATE FILING-DATES REPLACED-APPLICATION-NUMBER REPLACED-APPLICATION-DATE		K V		
15	出願番号		<APPLICATION-NUMBER>商標2005-123456 <6(T2005-123456)/APPLICATION-NUMBER>	{210}【出願番号】商標2005-123456(T2005-123456)	NORMAL		APPLICATION-NUMBER			K V	
16	出願日		<FILING-DATE>平成17年3月3日(2005. 3. 3) <FILING-DATES>平成16年1月10日(2004. 1. 10) 手続補正書提出の日</FILING-DATES>	{220}【出願日】平成17年3月3日(2005. 3. 3) {220}【出願日】平成16年1月10日(2004. 1. 10) 手続補正書提出の日	NORMAL NORMAL		FILING-DATE			K V	
17	書換登録申請番号		<REPLACED-APPLICATION-NUMBER>書換2005-501234(T2005-501234) <REPLACED-APPLICATION-NUMBER>	{34}【書換登録申請番号】書換2005-501234(T2005-501234)	NORMAL		REPLACED-APPLICATION-NUMBER			K V	
18	書換登録申請日		<REPLACED-APPLICATION-DATE>平成17年4月10日(2005. 4. 10) <REPLACED-APPLICATION-DATE>	{34}【書換登録申請日】平成17年4月10日(2005. 4. 10)	NORMAL		REPLACED-APPLICATION-DATE			K V	

項番	公報掲載項目	公報データ(例)	公報データに対するSGMLデータ	公報データに対する編集形式	表示モード	補足	タタ名	属性名	属性値	属性値の連続項目	備考
19	分割出願表示	商標2004-123456(T2004-123456)の分割	<SPECIAL-APPLICATION-INDICATION KIND-OF-APPLICATION-INDICATION="DIVISION">商標2004-123456(T2004-123456)の分割</SPECIAL-APPLICATION-INDICATION>	(G41)【分割の表示】 商標2004-123456(T2004-123456)の分割	NORMAL		SPECIAL-APPLICATION-INDICATION	KIND-OF-APPLICATION-INDICATION			
	変更出願表示	商標2004-123456(T2004-123456)の変更	<SPECIAL-APPLICATION-INDICATION KIND-OF-APPLICATION-INDICATION="CHANGE">商標2004-123456(T2004-123456)の変更</SPECIAL-APPLICATION-INDICATION>	(G41)【変更の表示】 商標2004-123456(T2004-123456)の変更	NORMAL						
20	国際登録の変更	7654321の変更	<INTER-REG-CHANGE-INDICATION>7654321の変更	【国際登録の変更】 7654321の変更	NORMAL		INTER-REG-CHANGE-INDICATION			K V	
21	審判番号	不服2006-12345(T2006-12345/J1)	<APPEAL-NUMBER>不服2006-12345(T2006-12345/J1)</APPEAL-NUMBER>	【審判番号】不服2006-12345(T2006-12345/J1)	NORMAL		APPEAL-NUMBER			K V	
22	審判請求日	平成18年1月11日(2006.1.11)	<APPEAL-DATE>平成18年1月11日(2006.1.11)</APPEAL-DATE>	【審判請求日】平成18年1月11日(2006.1.11)	NORMAL		APPEAL-DATE			K V	
23	優先権主張番号	74/002848	<PARIS-PRIORITY-CLAIM-ARTICLE> <PARIS-PRIORITY-GROUP> <APPLICATION-NUMBER>74/002848 </APPLICATION-NUMBER>	(310)【優先権主張番号】74/002848	CONTROL		PARIS-PRIORITY-CLAIM-ARTICLE				
					CONTROL		PARIS-PRIORITY-GROUP				
					NORMAL		APPLICATION-NUMBER			K V	
24	優先権主張日	平成17年1月11日(2005.1.11)	<FILING-DATE>平成17年1月11日(2005.1.11)</FILING-DATE>	(320)【優先日】平成17年1月11日(2005.1.11)	NORMAL		FILING-DATE			K V	
25	優先権主張国または機関	米国(US)	<NATION>米国(US)</NATION>	(330)【優先権主張国又は機関】米国(US)	NORMAL		NATION			K V	
					CONTROL						
					CONTROL						
					CONTROL						
26	商標権者		<RIGHT-HOLDER-GROUP> <RIGHT-HOLDER KIND-OF-RIGHT-HOLDER="RIGHT-HOLDER"> <RIGHT-HOLDER KIND-OF-RIGHT-HOLDER="APPLICANT"> 000004112 <IDENTIFICATION-NUMBER>000004112 </IDENTIFICATION-NUMBER> <NAME>パテント エス アー</NAME> <ORIGINAL-NAME>Patent S. A. </ORIGINAL-NAME> <ADDRESS>スイス国 ジュネーブ シュマン デ コロンベツツ 34 </ADDRESS> <ORIGINAL-ADDRESS>34, chemin des Colombettes Geneva Switzerland </ORIGINAL-ADDRESS> </RIGHT-HOLDER>	注9 注10 【識別番号】000004112 【氏名又は名称】Patent S. A. 【氏名又は名称原語表記】Patent S. A. 【住所又は居所】スイス国 ジュネーブ シュマン デ コロンベツツ 34 【住所又は居所原語表記】34, chemin des Colombettes Geneva Switzerland and	CONTROL CONTROL CONTROL CONTROL CONTROL NORMAL NORMAL NORMAL NORMAL CONTROL	RIGHT-HOLDER-GROUP RIGHT-HOLDER RIGHT-HOLDER IDENTIFICATION-NUMBER NAME ORIGINAL-NAME ADDRESS ORIGINAL-ADDRESS	KIND-OF-RIGHT-HOLDER				備考

項番	公報掲載項目	公報データ(例)	公報データに対するSGMLデータ	公報データに対する種別形式	番号 モード	補足 タタ名	属性名	属性 性	属 性 数 値 返 し	備考
27	代理人		<PROXY KIND-OF-ATTORNEY="REPRESENTATIVE"> (740)【代理人】 </PROXY KIND-OF-ATTORNEY="REPRESENTATIVE"> (740)【(種)代理人】 <PROXY KIND-OF-ATTORNEY="LEGAL-REPRESENTATIVE"> (740)【法定代理人】 </PROXY KIND-OF-ATTORNEY="LEGAL-REPRESENTATIVE"> (740)【(指定)代理人】 <PROXY KIND-OF-ATTORNEY="DESIGNATED-REPRESENTATIVE"> (740)【(指定)代理人】 </PROXY KIND-OF-ATTORNEY="DESIGNATED-REPRESENTATIVE"> <IDENTIFICATION-NUMBER="000006428"> 【識別番号】000006428 </IDENTIFICATION-NUMBER> <ATTORNEY-RIGHT KIND-OF-ATTORNEY-RIGHT="PATENT-ATTORNEY"> 【弁理士】 </ATTORNEY-RIGHT KIND-OF-ATTORNEY-RIGHT="PATENT-ATTORNEY"> <ATTORNEY-RIGHT KIND-OF-ATTORNEY-RIGHT="ATTORNEY-AT-LAW"> 【弁護士】 </ATTORNEY-RIGHT KIND-OF-ATTORNEY-RIGHT="ATTORNEY-AT-LAW"> <NAME>代理 太郎</NAME> 【氏名又は名称】代理 太郎 </PROXY> </RIGHT-HOLDER-GROUP> </RIGHT-HOLDER-GROUP>	CONTROL 注11 PROXY KIND-OF-ATTORNEY	-					
28	第3条第2項適用		<TRADEMARK-LAW-SEC-3-2-APPLIED TRADEMARK-LAW-SEC-3-2-FLAG="TRUE"> (521)【商標法第3条第2項適用】 </TRADEMARK-LAW-SEC-3-2-APPLIED TRADEMARK-LAW-SEC-3-2-FLAG="TRUE"> <TRADEMARK-LAW-SEC-3-2-APPLIED TRADEMARK-LAW-SEC-3-2-FLAG="FALSE"> (591)【商標法第5条第4項ただし書きの規定による色彩の指定があるから、原本を参照して下さい】 </TRADEMARK-LAW-SEC-3-2-APPLIED TRADEMARK-LAW-SEC-3-2-FLAG="FALSE"> <TRADEMARK-LAW-SEC-9-1-APPLIED TRADEMARK-LAW-SEC-9-1-FLAG="TRUE"> 【商標法第9条第1項適用】 </TRADEMARK-LAW-SEC-9-1-APPLIED TRADEMARK-LAW-SEC-9-1-FLAG="TRUE"> <TRADEMARK-LAW-SEC-9-1-APPLIED TRADEMARK-LAW-SEC-9-1-FLAG="FALSE"> (591)【商標法第5条第4項ただし書きの規定による色彩の指定があるから、原本を参照して下さい】 </TRADEMARK-LAW-SEC-9-1-APPLIED TRADEMARK-LAW-SEC-9-1-FLAG="FALSE">	NULL 注13 TRADEMARK-LAW-SEC-3-2-APPLIED NULL 注14 NULL 注15 TRADEMARK-LAW-SEC-9-1-APPLIED NULL 注16 NULL 注17 TRADEMARK-LAW-SEC-5-4-APPLIED NORMAL	TRADEMARK-LAW-SEC-3-2-FLAG TRADEMARK-LAW-SEC-9-1-FLAG TRADEMARK-LAW-SEC-5-4-FLAG	-				
29	第9条第1項適用		<TRADEMARK-LAW-SEC-5-4-APPLIED TRADEMARK-LAW-SEC-5-4-FLAG="FALSE"> (591)【商標法第5条第4項ただし書きの規定による色彩の指定があるから、原本を参照して下さい】 </TRADEMARK-LAW-SEC-5-4-APPLIED TRADEMARK-LAW-SEC-5-4-FLAG="FALSE"> <TRADEMARK-LAW-SEC-68-32-1-APPLIED TRADEMARK-LAW-SEC-68-32-1-FLAG="TRUE"> 【商標法第68条の32第1項適用】 </TRADEMARK-LAW-SEC-68-32-1-APPLIED TRADEMARK-LAW-SEC-68-32-1-FLAG="TRUE"> <TRADEMARK-LAW-SEC-68-32-1-APPLIED TRADEMARK-LAW-SEC-68-32-1-FLAG="FALSE"> (591)【商標法第68条の32第1項ただし書きの規定による色彩の指定があるから、原本を参照して下さい】 </TRADEMARK-LAW-SEC-68-32-1-APPLIED TRADEMARK-LAW-SEC-68-32-1-FLAG="FALSE">	NORMAL 注18	TRADEMARK-LAW-SEC-5-4-FLAG	-				
30	第5条第4項適用		<TRADEMARK-LAW-SEC-68-32-1-APPLIED TRADEMARK-LAW-SEC-68-32-1-FLAG="TRUE"> 【商標法第68条の32第1項適用】 </TRADEMARK-LAW-SEC-68-32-1-APPLIED TRADEMARK-LAW-SEC-68-32-1-FLAG="TRUE"> <TRADEMARK-LAW-SEC-68-32-1-APPLIED TRADEMARK-LAW-SEC-68-32-1-FLAG="FALSE"> (591)【商標法第68条の32第1項ただし書きの規定による色彩の指定があるから、原本を参照して下さい】 </TRADEMARK-LAW-SEC-68-32-1-APPLIED TRADEMARK-LAW-SEC-68-32-1-FLAG="FALSE">	NORMAL 注22	TRADEMARK-LAW-SEC-68-32-1-APPLIED TRADEMARK-LAW-SEC-68-32-1-FLAG	-				
31	第68条の32第1項適用		<TRADEMARK-LAW-SEC-68-32-1-APPLIED TRADEMARK-LAW-SEC-68-32-1-FLAG="TRUE"> 【商標法第68条の32第1項ただし書きの規定による色彩の指定があるから、原本を参照して下さい】 </TRADEMARK-LAW-SEC-68-32-1-APPLIED TRADEMARK-LAW-SEC-68-32-1-FLAG="TRUE"> <TRADEMARK-LAW-SEC-68-32-1-APPLIED TRADEMARK-LAW-SEC-68-32-1-FLAG="FALSE"> (591)【商標法第68条の32第1項ただし書きの規定による色彩の指定があるから、原本を参照して下さい】 </TRADEMARK-LAW-SEC-68-32-1-APPLIED TRADEMARK-LAW-SEC-68-32-1-FLAG="FALSE">	NORMAL 注23	TRADEMARK-LAW-SEC-68-32-1-FLAG	-				

項番	公報掲載項目	公報データ(例)	公報データに対するSGMLデータ	公報データに対する編集形式	表示モード	補足	タグ名	属性名	属性値	属数	必須項目	備考
32	第68条の33第1項適用	議定書第15条(5)(b)の規定により議定書が廃棄された国際登録の国際登録番号は第○○○○○○号であり、その国際登録日は平成○○年○○月○○日である。	<TRADEMARK-LAW-SEC-68-33-T-APPLIED TRADEMARK-LAW-SEC-68-33-1- FLAG="TRUE">議定書第15条(5)(b)の規定により議定書が廃棄された国際登録の国際登録番号は第○○○○○○号であり、その国際登録日は平成○○年○○月○○日である。</TRADEMARK-LAW-SEC-68-33-1-APPLIED>	【商標法第68条の33第1項適用】議定書第15条(5)(b)の規定により議定書が廃棄された国際登録の国際登録番号は第○○○○○○号であり、その国際登録日は平成○○年○○月○○日である。	NORMAL	注24	TRADEMARK-LAW-SEC-68-33-1-APPLIED	TRADEMARK-LAW-SEC-68-33-1-FLAG	K	V	-	
33	第68条の37適用	商標法第68条の37の規定により、登録異議の申立ての対象から除外される。	<TRADEMARK-LAW-SEC-68-37-APPLIED TRADEMARK-LAW-SEC-68-37-1- FLAG="FALSE">商標法第68条の37の規定により、登録異議の申立ての対象から除外される。</TRADEMARK-LAW-SEC-68-37-APPLIED>	【商標法第68条の37適用】商標法第68条の37の規定により、登録異議の申立ての対象から除外される。	NORMAL	注25						
34	色彩表示	書面手続によるものであるため、色彩については原本を参照して下さい。	<COLOR-INDICATION>書面手続によるものであるため色彩については原本を参照して下さい。</COLOR-INDICATION>	<(591)>【色彩】書面手続によるものであるため色彩については原本を参照して下さい。	NULL		COLOR-INDICATION			K	V	-
35	早期審査対象出願		<OBJECT-APPLICATION KIND-OF-OBJECT-APPLICATION="ACCELERATED-EXAM">	【早期審査対象出願】	NULL		OBJECT-APPLICATION	KIND-OF-OBJECT-APPLICATION		-	-	
36	特例商標		<SPECIAL-TRADEMARK KIND-OF-SPECIAL-TRADEMARK">	【特例商標】	NULL		SPECIAL-TRADEMARK	KIND-OF-SPECIAL-TRADEMARK		-	○	
37	重複する他の出願	商標平4-123456、商標平4-165432	<OVERLAPPED-OTHER-APPLICATION">商標平4-123456、商標平4-165432</OVERLAPPED-OTHER-APPLICATION>	<(541)>【重複する他の出願】商標平4-123456、商標平4-165432	NORMAL	注28	OVERLAPPED-OTHER-APPLICATION			K	V	-
38	重複する他の登録	商標登録第9876543号、国際登録第1234567号(事後指定日2007.01.01)	<OVERLAPPED-OTHER-REGISTRATION">商標登録第9876543号、国際登録第1234567号(事後指定日2007.01.01)</OVERLAPPED-OTHER-REGISTRATION>	【重複する他の登録】商標登録第9876543号、国際登録第1234567号(事後指定日2007.01.01)	NORMAL		OVERLAPPED-OTHER-REGISTRATION			K	V	-
39	重複する他の出願(参考情報)	商標2007-123456	<OVERLAPPED-OTHER-APPLICATION-REF">商標2007-123456</OVERLAPPED-OTHER-APPLICATION-REF>	【重複する他の出願(参考情報)】商標2007-123456	NORMAL	注29	OVERLAPPED-OTHER-APPLICATION-REF			K	V	-
40	適用法区分	平成13年改正	<DISTINCTION-OF-THE-LAW">平成13年改正</DISTINCTION-OF-THE-LAW>	【法区分】平成13年改正	NORMAL		DISTINCTION-OF-THE-LAW			K	V	●
41	審査官	審査 太郎	<EXAMINER-GROUP">EXAMINER</EXAMINER-GROUP>	【審査官】審査 太郎	CONTROL		EXAMINER-GROUP	EXAMINER-GROUP		-	-	
			<EXAMINER">審査 太郎</EXAMINER>		NORMAL		EXAMINER	EXAMINER		-	-	
			<EXAMINER-GROUP">		CONTROL		NAME	NAME		K	V	
			<EXAMINER-GROUP">		CONTROL					-	-	
42	審判の合議体	審判 太郎	<APPEAL-EXAMINER-GROUP">APPEAL-EXAMINER</APPEAL-EXAMINER-GROUP>	【特許庁審判官】審判 太郎	CONTROL		APPEAL-EXAMINER-GROUP	APPEAL-EXAMINER-GROUP		-	-	
			<APPEAL-EXAMINER-IN-CHIEF">【特許庁審判官】審判 太郎</APPEAL-EXAMINER-IN-CHIEF>		CONTROL		APPEAL-EXAMINER-IN-CHIEF	APPEAL-EXAMINER-IN-CHIEF		-	-	
			<APPEAL-EXAMINER">		NORMAL		OFFICIAL-TITLE	OFFICIAL-TITLE		K	V	
			<APPEAL-EXAMINER-IN-CHIEF">		NORMAL		NAME	NAME		K	V	
			<APPEAL-EXAMINER">	【特許庁審判官】	CONTROL		APPEAL-EXAMINER	APPEAL-EXAMINER		-	○	
			<NAME">審判 次郎</NAME>		NORMAL		OFFICIAL-TITLE	OFFICIAL-TITLE		K	V	
			<APPEAL-EXAMINER">	審判 次郎	NORMAL		NAME	NAME		K	V	
			<APPEAL-EXAMINER-GROUP">		CONTROL					-	-	

項番	公報掲載項目	公報データ(例)	公報データに対するSGMLデータ	公報データに対する種別形式	表示モード	補足	タグ名	属性名	属性値	属性値の連続性	備考
43	新呼子データ	ホッケンエイチハチゼロウ、ホッケンエッチハチゼロウ、ホッケン	<PRONUNCIATION>ホッケンエイチハチゼロウ、ホッケンエッチハチゼロウ、ホッケン </PRONUNCIATION>	(561)【新呼(参考情報)】ホッケンエイチハチゼロウ、ホッケンエッチハチゼロウ、ホッケン	NORMAL		PRONUNCIATION		K V	-	
44	検索用商標	ABCDE	<TRADEMARK-FOR-INDICATION>ABCDE </TRADEMARK-FOR-INDICATION>	【検索用文字商標(参考情報)】ABCDE	NORMAL		TRADEMARK-FOR-INDICATION		K V	-	
45	類似群コード	第9類	<SIMILAR-GROUP-CODE>第9類 </SIMILAR-GROUP-CODE>	【類似群コード(参考情報)】第9類	CONTROL		SIMILAR-GROUP-CODE-GROUP		-	-	
		28A01、28A02、28A03、28A04	<SIMILAR-GROUP-CODE>28A01、28A02、28A03、28A04 </SIMILAR-GROUP-CODE>	28A01、28A02、28A03、28A04	NORMAL		SIMILAR-GROUP-CODE		K V	-	
46	ウィーン図形分類	12.3.12.3.5.12.3.6.3.19.19.0.51	<VIENNA-FIGURE-CLASSIFICATION>12.3.12.3.5.12.3.6.3.19.19.0.51 </VIENNA-FIGURE-CLASSIFICATION>	(531)【ウィーン分類(参考情報)】12.3.12.3.5.12.3.6.3.19.19.0.51	NORMAL	注19	VIENNA-FIGURE-CLASSIFICATION		K V	-	

- 注1 団体商標の場合
注2 団体商標でない場合
注3 立体商標の場合
注4 立体商標でない場合
注5 防護立体の場合
注6 防護立体でない場合
注7 国際分類の場合
注8 国内分類の場合
注9 商標権者の場合
注10 申請者の場合
注11 設定された属性別に代理人タイトルを表示する
注12 設定された属性別に代理人資格を表示する
注13 第3条第2項が適用される場合
注14 第3条第2項が適用されない場合
注15 第9条第1項が適用される場合
注16 第9条第1項が適用されない場合
注17 第5条第4項が適用される場合
注18 第5条第4項が適用されない場合
注19 商標登録公報以外の場合
注20 地域団体商標の場合
注21 地域団体商標でない場合
注22 第68条の32第1項が適用される場合
注23 第68条の32第1項が適用されない場合
注24 第68条の33第1項が適用される場合
注25 第68条の33第1項が適用されない場合
注26 第68条の37が適用される場合
注27 第68条の37が適用されない場合
注28 平成4年(1992年)4月1日にスタートした「サービスマーク登録制度」により経過措置が必要の場合に設定される。
注29 小売等役務商標制度において、使用の事実がある出願が権利ある場合であって、重複の相手が設定登録されていない場合に設定される。

商標訂正公報(商標書換登録訂正公報を含む) 編集形式一覧

パターン1 提出のみ

項目	公報データ(例)	公報データに対するSGMLデータ	公報データに対する編集形式	表示モード	補足タグ名	属性名	属性数	属性項目	備考
1 公報種別	商標公報の訂正	<KIND-OF-OFFICIAL-GAZETTE>商標公報の訂正</KIND-OF-OFFICIAL-GAZETTE>	【公報種別】商標公報の訂正	NORMAL	KIND-OF-OFFICIAL-GAZETTE		K	●	
2 発行日	平成19年6月12日(2007. 6. 12)	<PUBLICATION-DATE>平成19年6月12日(2007. 6. 12)</PUBLICATION-DATE>	【発行日】平成19年6月12日(2007. 6. 12)	NORMAL	PUBLICATION-DATE		K	●	
3 登録番号	商標登録第4000001号(T4000001)	<EVENT-NUMBER KIND-OF-EVENT-NUMBER>REGISTRATION-NUMBER</EVENT-NUMBER> <EVENT-NUMBER KIND-OF-EVENT-NUMBER>OFFICIAL-NUMBER</EVENT-NUMBER>	【登録番号】商標登録第4000001号(T4000001)	NORMAL	EVENT-NUMBER	KIND-OF-EVENT-NUMBER	K	●	どちらかが必須発生する
4 公告番号	平3-42470	<EVENT-NUMBER KIND-OF-EVENT-NUMBER>OFFICIAL-NUMBER</EVENT-NUMBER>	【公告番号】平3-42470	NORMAL					
5 分割番号	商標登録第140984号の1の1(T140984-1-1)	<EVENT-NUMBER KIND-OF-EVENT-NUMBER>DIVISION</EVENT-NUMBER>	【登録番号】商標登録第140984号の1の1(T140984-1-1)	NORMAL					
6 防護番号	商標登録第4000001号の防護標準登録第10号(T400001/10)	<EVENT-NUMBER KIND-OF-EVENT-NUMBER>PROTECTION</EVENT-NUMBER>	【登録番号】商標登録第4000001号の防護標準登録第10号(T400001/10)	NORMAL					
7 掲載公報発行日	平成9年2月24日(1997. 2. 24)	<GAZETTE-PUBLICATION-DATE>平成9年2月24日(1997. 2. 24)</GAZETTE-PUBLICATION-DATE>	【掲載公報発行日】平成9年2月24日(1997. 2. 24)	NORMAL	GAZETTE-PUBLICATION-DATE		K	●	
8 年通号数	9(1997)-010	<ANNUAL-SERIAL-NUMBER>9(1997)-010</ANNUAL-SERIAL-NUMBER>	【年通号数】9(1997)-010	NORMAL	ANNUAL-SERIAL-NUMBER		K	●	
9 区分	2. 4. 11. 35. 42	<GROUP-OF-GOODS-AND-SERVICE>2. 4. 1. 35. 42</GROUP-OF-GOODS-AND-SERVICE>	【区分】2. 4. 11. 35. 42	NORMAL	GROUP-OF-GOODS-AND-SERVICE		K	●	
10 出願番号	商標2000-123456(T2000-123456)	<APPLICATION-NUMBER>商標2000-123456(T2000-123456)</APPLICATION-NUMBER>	【出願番号】商標2000-123456(T2000-123456)	NORMAL	APPLICATION-NUMBER		K	○	どちらかが必須発生する
11 書換登録申請番号	書換2000-500000(T2000-500000)	<REPLACED-APPLICATION-NUMBER>書換2000-500000(T2000-500000)</REPLACED-APPLICATION-NUMBER>	【書換登録申請番号】書換2000-500000(T2000-500000)	NORMAL	REPLACED-APPLICATION-NUMBER		K	○	
12 訂正要旨	上記公報は取り消す。これを取り消す。	<GIST-OF-CORRECTION>上記公報は取り消す。これを取り消す。</GIST-OF-CORRECTION>	【訂正要旨】上記公報は取り消す。これを取り消す。	NORMAL	GIST-OF-CORRECTION		K	●	

パターンの出た記事

項目	公報データ(例)	公報データに対するSGMLデータ	公報データに対する種別形式	登録モード	補足	タグ名	属性名	属性値	属性項目	備考
1	公報種別 商標公報の訂正	<KIND-OF-OFFICIAL-GAZETTE>商標公報の訂正</KIND-OF-OFFICIAL-GAZETTE>	<公報種別>商標公報の訂正	NORMAL		KIND-OF-OFFICIAL-GAZETTE			K V ●	
2	発行日 平成19年6月12日(2007. 6. 12)	<PUBLICATION-DATE>平成19年6月12日(2007. 6. 12)</PUBLICATION-DATE>	<発行日>平成19年6月12日(2007. 6. 12)	NORMAL		PUBLICATION-DATE			K V ●	
3	登録番号 商標登録第4000001号(T4000001)	<EVENT-NUMBER KIND-OF-EVENT-NUMBER>REGISTRATION-NUMBER</EVENT-NUMBER> <EVENT-NUMBER>4000001号(T4000001)</EVENT-NUMBER>	<登録番号>商標登録第4000001号(T4000001)	NORMAL		EVENT-NUMBER	KIND-OF-EVENT-NUMBER		K V ●	登録が必須である
	公告番号 平3-42470	<EVENT-NUMBER KIND-OF-EVENT-NUMBER>OFFICIAL-NUMBER</EVENT-NUMBER> <EVENT-NUMBER>平3-42470	<公告番号>平3-42470	NORMAL						
	分類番号 商標登録第140984号の1の1(T140984-1-1)	<EVENT-NUMBER KIND-OF-EVENT-NUMBER>DIVISION</EVENT-NUMBER> の1の1(T140984-1-1)</EVENT-NUMBER>	<登録番号>商標登録第140984号の1の1(T140984-1-1)	NORMAL						
	防護番号 商標登録第4000001号の防護標章登録第10号(T4000001/10)	<EVENT-NUMBER KIND-OF-EVENT-NUMBER>PROTECTION</EVENT-NUMBER> 01号の防護標章登録第10号(T4000001/10)</EVENT-NUMBER>	<登録番号>商標登録第4000001号の防護標章登録第10号(T4000001/10)	NORMAL						
4	掲載公報発行日 平成9年10月9日(1997. 10. 9)	<GAZETTE-PUBLICATION-DATE>平成9年10月9日(1997. 10. 9)</GAZETTE-PUBLICATION-DATE>	<掲載公報発行日>平成9年10月9日(1997. 10. 9)	NORMAL		GAZETTE-PUBLICATION-DATE			K V ●	
5	年通号数 9(1997)-122	<ANNUAL-SERIAL-NUMBER>9(1997)-122</ANNUAL-SERIAL-NUMBER>	<年通号数>9(1997)-122	NORMAL		ANNUAL-SERIAL-NUMBER			K V ●	
6	区分 2, 4, 11, 35, 42	<GROUP-OF-GOODS-AND-SERVICE>2, 4, 11, 35, 42</GROUP-OF-GOODS-AND-SERVICE>	<区分>2, 4, 11, 35, 42	NORMAL		GROUP-OF-GOODS-AND-SERVICE			K V ●	
7	出願番号 商標平9-123456	<APPLICATION-NUMBER>商標平9-123456</APPLICATION-NUMBER>	<出願番号>商標平9-123456	NORMAL		APPLICATION-NUMBER			K V ●	登録が必須である
	書換登録申請番号 書換2000-500000(T2000-500000)	<REPLACED-APPLICATION-NUMBER>書換2000-500000(T2000-500000)</REPLACED-APPLICATION-NUMBER>	<書換登録申請番号>書換2000-500000(T2000-500000)	NORMAL		REPLACED-APPLICATION-NUMBER			K V ●	
8	訂正要旨 下記のとおり訂正する。	<GIST-OF-CORRECTION>下記のとおり訂正する。</GIST-OF-CORRECTION>	<訂正要旨>下記のとおり訂正する。	NORMAL		GIST-OF-CORRECTION			K V ●	
9	訂正箇所 指定商品	<POINT-OF-CORRECTION>指定商品</POINT-OF-CORRECTION>	<訂正箇所>指定商品	NORMAL		POINT-OF-CORRECTION			K V	
10	誤 せつけん類、その属本類に属する商品	<ERROR>せつけん類、その属本類に属する商品</ERROR>	<誤>せつけん類、その属本類に属する商品	NORMAL		ERROR			K V	
11	正 せつけん類、その他本類に属する商品	<RIGHT>せつけん類、その他本類に属する商品</RIGHT>	<正>せつけん類、その他本類に属する商品	NORMAL		RIGHT			K V	

パターンの目出し全文

項目	公報データ(例)	公報データに対するSGMLデータ	公報データに対する標準形式	登録モード	補足	タク名	属性名	属性項目	備考
1	公報種別 商標公報の訂正	<KIND-OF-OFFICIAL-GAZETTE>商標公報の訂正</KIND-OF-OFFICIAL-GAZETTE>	【公報種別】商標公報の訂正	NORMAL		KIND-OF-OFFICIAL-GAZETTE		K V ●	
2	発行日 平成19年6月12日(2007. 6. 12)	<PUBLICATION-DATE>平成19年6月12日(2007. 6. 12)</PUBLICATION-DATE>	【発行日】平成19年6月12日(2007. 6. 12)	NORMAL		PUBLICATION-DATE		K V ●	
3	登録番号 商標登録第4000001号(T4000001)	<EVENT-NUMBER KIND-OF-EVENT-NUMBER>REGISTRATION-NUMBER>商標登録第4000001号(T4000001)</EVENT-NUMBER>	【登録番号】商標登録第4000001号(T4000001)	NORMAL		EVENT-NUMBER	KIND-OF-EVENT-NUMBER	K V ●	
	公告番号				注1				
	分割番号	商標登録第140984号の1の1(T140984-1-1)	【登録番号】商標登録第140984号の1の1(T140984-1-1)	NORMAL				K V ●	どれかが必須発生する
	防蹙番号	商標登録第4000001号の防蹙標準登録第10号(T400001/10)	【登録番号】商標登録第4000001号の防蹙標準登録第10号(T400001/10)	NORMAL				K V ●	
4	掲載公報発行日 平成9年2月24日(1997. 2. 24)	<GAZETTE-PUBLICATION-DATE>平成9年2月24日(1997. 2. 24)</GAZETTE-PUBLICATION-DATE>	【掲載公報発行日】平成9年2月24日(1997. 2. 24)	NORMAL		GAZETTE-PUBLICATION-DATE		K V ●	
5	年通号数 9(1997)-010	<ANNUAL-SERIAL-NUMBER>9(1997)-010</ANNUAL-SERIAL-NUMBER>	【年通号数】9(1997)-010	NORMAL		ANNUAL-SERIAL-NUMBER		K V ●	
6	区分 2, 4, 11, 35, 42	<GROUP-OF-GOODS-AND-SERVICE>2, 4, 11, 35, 42</GROUP-OF-GOODS-AND-SERVICE>	【区分】2, 4, 11, 35, 42	NORMAL		GROUP-OF-GOODS-AND-SERVICE		K V ●	
7	出願番号 商標2000-123456(T2000-123456)	<APPLICATION-NUMBER>商標2000-123456(T2000-123456)</APPLICATION-NUMBER>	【出願番号】商標2000-123456(T2000-123456)	NORMAL		APPLICATION-NUMBER		K V ●	どちらかが必須発生する
	書換登録申請番号 書換2000-500000(T2000-500000)	<REPLACED-APPLICATION-NUMBER>書換2000-500000(T2000-500000)</REPLACED-APPLICATION-NUMBER>	【書換登録申請番号】書換2000-500000(T2000-500000)	NORMAL		REPLACED-APPLICATION-NUMBER		K V ●	
8	訂正要旨 【商品及び役務の区分の誤りに関りがあったので下記のとおり訂正する。】	<GIST-OF-CORRECTION>【商品及び役務の区分の誤りに関りがあったので下記のとおり訂正する。】</GIST-OF-CORRECTION>	【訂正要旨】【商品及び役務の区分の誤りに関りがあったので下記のとおり訂正する。】	NORMAL		GIST-OF-CORRECTION		K V ●	
9	公報全文								

注1 実際は発生しない

バージョン4 目出しテキスト

項目	公報データ(例)	公報データに対するSGMLデータ	公報データに対する標準形式	登録モード	補足	タグ名	属性名	属性値	属性項目	備考
1	公報種別	商標公報の訂正	<KIND-OF-OFFICIAL-GAZETTE>商標公報の訂正</KIND-OF-OFFICIAL-GAZETTE>						K V ●	
2	発行日	平成19年6月12日(2007. 6. 12)	<PUBLICATION-DATE>平成19年6月12日(2007. 6. 12)</PUBLICATION-DATE>						K V ●	
3	登録番号	商標登録第4000001号	<EVENT-NUMBER KIND-OF-EVENT-NUMBER>REGISTRATION-NUMBER</EVENT-NUMBER>商標登録第4000001号(T4000001)</EVENT-NUMBER>						K V ●	七桁かが必要とする
	公告番号	平3-42470	<EVENT-NUMBER KIND-OF-EVENT-NUMBER>OFFICIAL-NUMBER</EVENT-NUMBER>平3-42470						K V ●	
	分類番号	商標登録第140984号の101	<EVENT-NUMBER KIND-OF-EVENT-NUMBER>DIVISION</EVENT-NUMBER>商標登録第140984号の101(T140984-1-1)</EVENT-NUMBER>						K V ●	
	防護番号	商標登録第4000001号の防護標準登録第10号	<EVENT-NUMBER KIND-OF-EVENT-NUMBER>PROTECTION</EVENT-NUMBER>商標登録第4000001号の防護標準登録第10号(T4000001/10)</EVENT-NUMBER>						K V ●	
4	掲載公報発行日	平成9年2月24日(1997. 2. 24)	<GAZETTE-PUBLICATION-DATE>平成9年2月24日(1997. 2. 24)</GAZETTE-PUBLICATION-DATE>						K V ●	
5	年通号数	9(1997)-010	<ANNUAL-SERIAL-NUMBER>9(1997)-010						K V ●	
6	区分	2.4.11.35.42	<GROUP-OF-GOODS-AND-SERVICE>2.4.11.35.42</GROUP-OF-GOODS-AND-SERVICE>						K V ●	
7	出願番号	商標平10-123456	<APPLICATION-NUMBER>商標平10-123456</APPLICATION-NUMBER>						K V ●	七桁かが必要とする
	書換登録申請番号	書換平10-500000	<REPLACED-APPLICATION-NUMBER>書換平10-500000</REPLACED-APPLICATION-NUMBER>						K V ●	
8	訂正番号	下記の通り全文を訂正する。	<GIST-OF-CORRECTION>下記の通り全文を訂正する。</GIST-OF-CORRECTION>						K V ●	
9	紙公報全文(イメージ)		<IMAGE HEIGHT="130" WIDTH="150" FILENAME="MULTI" FILE-ID="123456" ORIGINAL-FILE-NAME="VWXYZ.JPG">						K V ●	

注2 ORIGINAL-FILE-NAMEにマルチTEF化される前のシングルTEFファイル名が格納され、FILE-IDにマルチTEFファイル中の個々を特定するIDが格納される。FILE-NAMEはマルチTEF化されたファイル名が格納され、HEIGHT、WIDTHに、それぞれ紙出力時の縦、横の長さが格納される。

補正公報(公告公報関連) 編集形式一覧

項目	公報データ(例)	公報データに対するSGMLデータ	公報データに対する編集形式	表示モード	補足タグ名	属性名	属性数	必須項目	備考
1 公報種別	出願公告後における指定商品・指定役務の補正文又は減縮	<KIND-OF-OFFICIAL-GAZETTE>出願公告後における指定商品・指定役務の補正文又は減縮 <KIND-OF-OFFICIAL-GAZETTE>	【公報種別】出願公告後における指定商品・指定役務の補正文又は減縮	NORMAL	KIND-OF-OFFICIAL-GAZETTE		K	●	
2 発行日	平成19年6月12日(2007. 6. 12)	<PUBLICATION-DATE>平成19年6月12日</PUBLICATION-DATE>	【発行日】平成19年6月12日(2007. 6. 12)	NORMAL	PUBLICATION-DATE		K	●	
3 公告番号	平7-54321	<OFFICIAL-NUMBER>平7-54321</OFFICIAL-NUMBER>	【公告番号】平7-54321	NORMAL	OFFICIAL-NUMBER		K	●	
4 掲載公報発行日	平成7年6月22日	<PUBLISH-GAZETTE-DATE>平成7年6月22日</PUBLISH-GAZETTE-DATE>	【掲載公報発行日】平成7年6月22日	NORMAL	PUBLISH-GAZETTE-DATE		K	●	
5 年通号数	7(1995)-118	<ANNUAL-SERIAL-NUMBER>7(1995)-118</ANNUAL-SERIAL-NUMBER>	【年通号数】7(1995)-118	NORMAL	ANNUAL-SERIAL-NUMBER		K	●	
6 区分	7	<GROUP-OF-GOODS-AND-SERVICE>7</GROUP-OF-GOODS-AND-SERVICE>	【区分】7	NORMAL	GROUP-OF-GOODS-AND-SERVICE		K	●	
7 出願番号	商願平5-123456	<APPLICATION-NUMBER>商願平5-123456</APPLICATION-NUMBER>	【出願番号】商願平5-123456	NORMAL	APPLICATION-NUMBER		K	●	
8 要旨	商標法第16条の12の規定により指定商品が下記のとおり補正された。(商標登録第3368791号)	<GIST-OF-CORRECTION>商標法第16条の12の規定により指定商品が下記のとおり補正された。(商標登録第3368791号)</GIST-OF-CORRECTION>	【要旨】商標法第16条の12の規定により指定商品が下記のとおり補正された。(商標登録第3368791号)	NORMAL	GIST-OF-CORRECTION		K	●	
9 指定商品(役務)	自動ねじ締め機	<APPOINTED-GOODS-AND-SERVICE>自動ねじ締め機</APPOINTED-GOODS-AND-SERVICE>	【指定商品(役務)】自動ねじ締め機	NORMAL	APPOINTED-GOODS-AND-SERVICE		K	●	

3.公開・国際商標公報

MEMO

3.1. 文書の形式

公報(SGML 文書)の DTD を定義するための文書形式についての仕様を示す。

(1) 公開・国際商標公報の文書形式

公開・国際商標公報の文書形式を以下に示す (公報1件分を表現している)

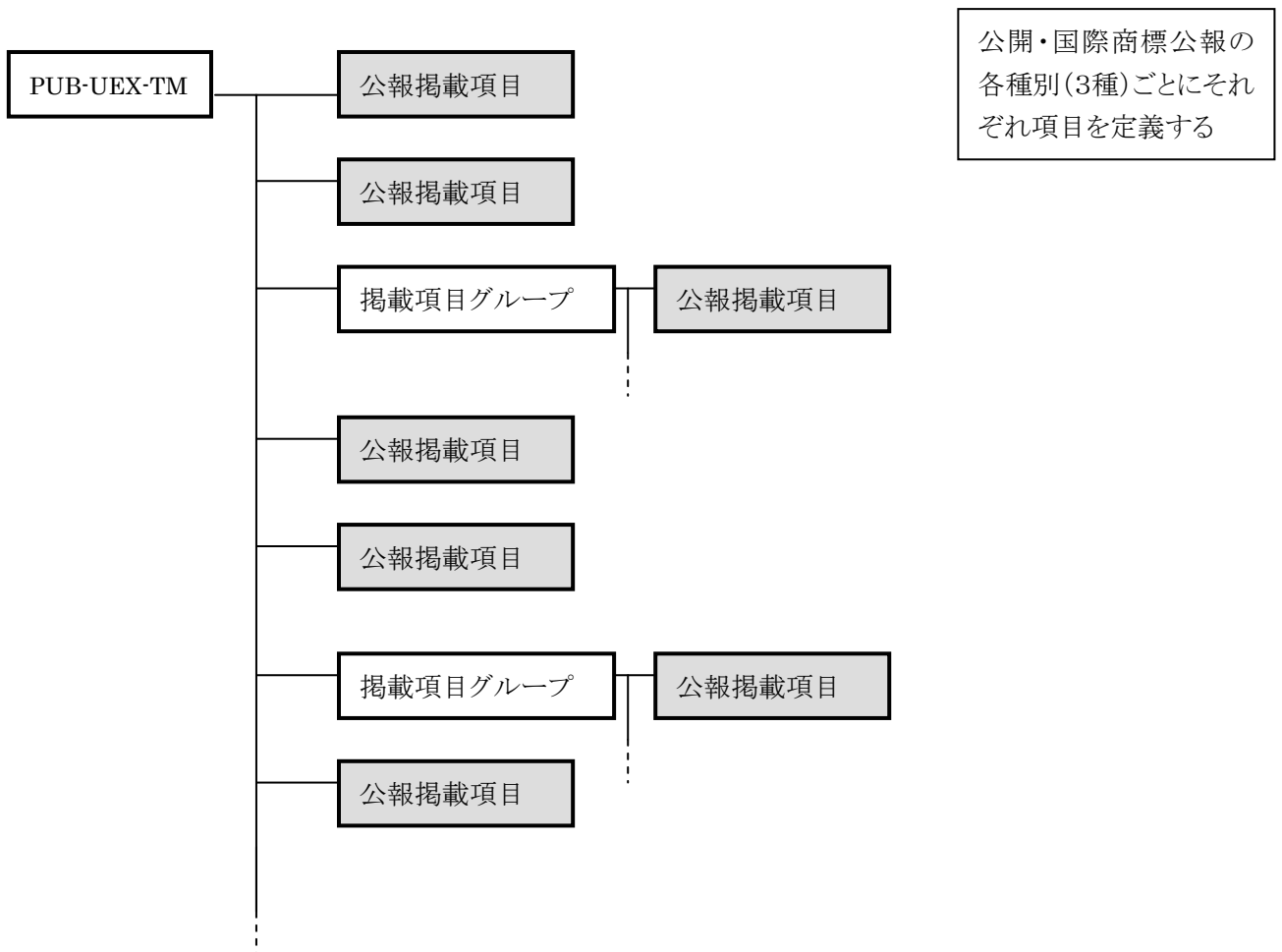

文書構造は、公開・国際商標公報の種別単位に、発生する項目を列挙した形で複数個(3個)定義する。また、掲載項目の掲載順は公報での出現順に従って定義される。

(2) 公開・国際商標の訂正公報の文書形式

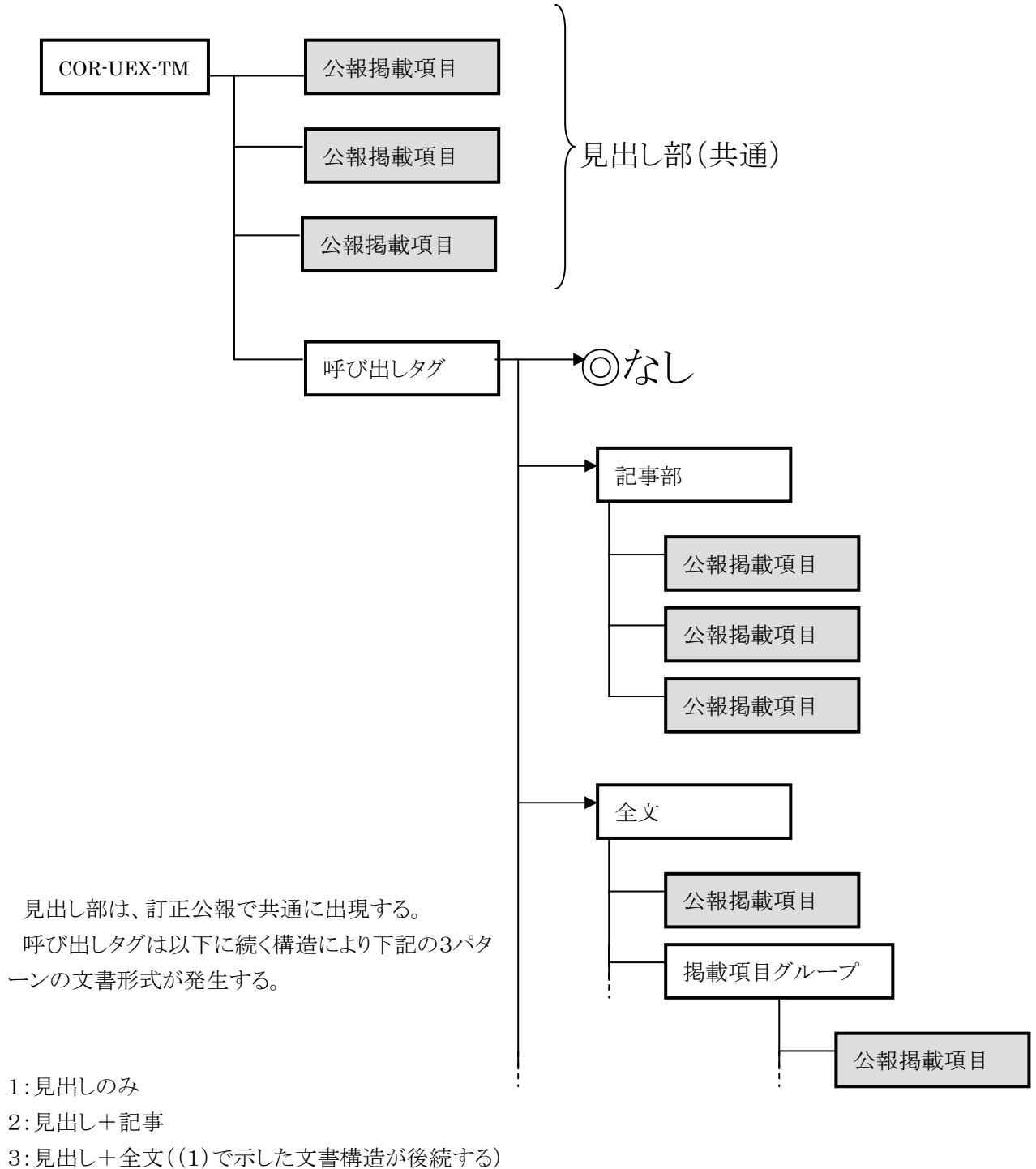

(3) 出願公開後における補正の掲載の文書形式

補正の掲載の文書形式を以下に示す（公報1件分を表現している）

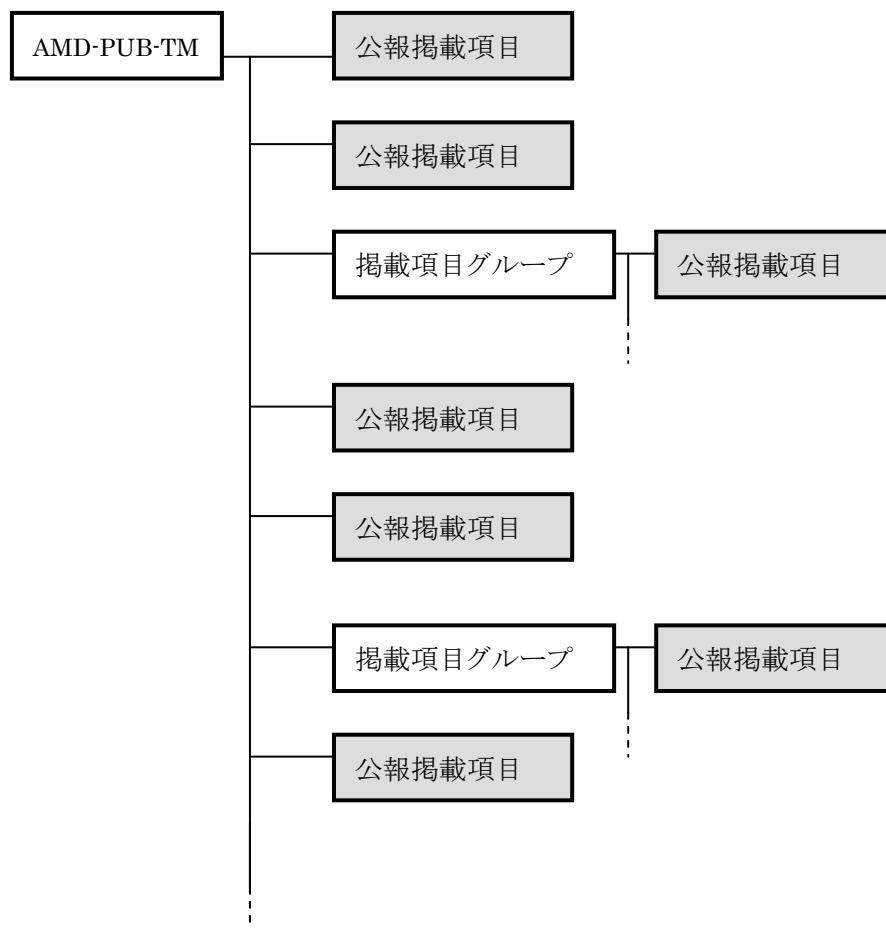

補正の掲載については、補正カテゴリの中で種別に特化した項目はない。また、掲載項目の掲載順は公報での出現順に従って定義される。

3.2. タグ一覧

公報掲載項目と SGML 文書のタグとの対応関係を以下に一覧表の形式で示す。

タグ一覧の説明

1: 項番

編集形式に一連番号を付与

2: 公報掲載項目

3: 日本語タグ名称

タグ名の日本語名称

4: 日本語属性名

属性名の日本語名称

5: タグ名

6: 属性名

7: 属性

タグ内に設定するデータの属性

K: 漢字又はP18『6 文字コード』に定める1バイトコード

—: データの設定なし

8: 桁数

タグ内に設定するデータの桁数

V: 可変長

—: データの設定なし

9: 必須項目

必須項目であるかどうかの識別

●: 必須項目 (タグ名が同じで、属性値によって文言を振り分ける場合を含む。)

○: 選択必須項目 (異なる複数のタグからいずれかを選択。)

10: 繰返し

当該タグの繰返し可否

○: 繰返し可能

●: グループ内で順不同に繰返す

—: 繰返し不可

11: 備考

(1) 公開商標公報

公開商標公報のタグ一覧表を次ページ以降に添付する。

公開商標公報 タグ一覧

項目	日本語タグ名称	日本語属性名	タグ名	属性名	属性数	必須項目	備考
1	発行国		PUBLICATION-COUNTRY		K	●	
2	公開日		OPEN-DATE		K	●	
3	公報種別		KIND-OF-OFFICIAL-GAZETTE		K	●	
4	出願番号		APPLICATION-NUMBER		K	●	
5	出願日		FLING-DATE		K	●	
6	補正却下出願表示		SPECIAL-APPLICATION-INDICATION	KIND-OF-APPLICATION-INDICATION	K	●	
7	分割出願表示	種別*1	INTER-REG-CHANGE-INDICATION		K	●	
8	変更出願表示	種別*2	TRADEMARK	KIND-OF-TRADEMARK	K	●	
9	商標	縦横 ファイル名 旧ファイル名	IMAGE	HEIGHT WIDTH FILE-NAME FILE-ID ORIGINAL-FILE-NAME	K	○	
10	防置標章	文字	CHARACTER	CHARACTER	K	●	
11	標準文字表示	標準文字フラグ	STANDARD-CHARACTER-INDICATION	STANDARD-CHARACTER-FLAG	K	●	7.8に係る
12	団体商標表示	団体商標フラグ	COLLECTIVE-TRADEMARK-INDICATION	COLLECTIVE-TRADEMARK-FLAG	K	●	7.8に係る
13	地域団体商標表示	地域団体商標フラグ	REGIONAL-TRADEMARK-INDICATION	REGIONAL-TRADEMARK-FLAG	K	●	7.8に係る
14	立体商標表示	立体商標フラグ	TD-TRADEMARK-INDICATION	TD-TRADEMARK-FLAG	K	●	7.9のみに係る
15	防置立体	立体標章フラグ	TD-DEFENSIVE-MARK-INDICATION	TD-DEFENSIVE-MARK-FLAG	K	●	9のみに係る
16	原商標登録番号	原商標登録番号	ORIGINAL-REGISTRATION-NUMBER		K	●	
17	商品・役務の区分並びに指定商品・役務	商品・役務の区分並びに指定商品・役務	CLASS-OF-GOODS-AND-SERVICE		K	●	
18	商品・役務の区分並びに指定商品・役務	商品・役務並びに区分	GOODS-AND-SERVICE-CLASS-GROUP		K	●	
19	商品・役務の区分並びに指定商品・役務	商品・役務	CLASS		K	●	
20	パリ条約による優先権等の主張	商品・役務	GOODS-AND-SERVICE		K	●	
21	パリ条約による優先権等の主張	パリ条約による優先権等の主張	PARIS-PRIORITY-CLAIM-ARTICLE		K	●	
22	パリ条約による優先権等の主張	パリ条約による優先権等の主張	PARIS-PRIORITY-CLAIM-ARTICLE		K	●	
23	出願番号	出願番号	APPLICATION-NUMBER		K	●	
24	出願日	出願日	FLING-DATE		K	●	
25	出願国	出願国	NATION		K	●	
26	出願人グループ	出願人グループ	APPLICANT-GROUP		K	●	
27	識別番号	識別番号	IDENTIFICATION-NUMBER		K	●	
28	氏名又は名称	氏名又は名称	NAME		K	●	
29	氏名又は名称原語表記	氏名又は名称原語表記	ORIGINAL-NAME		K	●	
30	住所又は居所	住所又は居所	ADDRESS		K	●	
31	住所又は居所原語表記	住所又は居所原語表記	ORIGINAL-ADDRESS		K	●	
32	代理人	代理人	PROXY	KIND-OF-ATTORNEY	K	●	
33	識別番号	識別番号	IDENTIFICATION-NUMBER		K	●	
34	代理人資格	代理人資格	ATTORNEY-RIGHT		K	●	
35	氏名または名称	氏名または名称	NAME		K	●	
36	第9条第1項適用	第9条第1項適用	TRADEMARK-LAW-SEC-9-1-APPLIED		K	●	
37	第68条の32第1項適用	第68条の32第1項適用	TRADEMARK-LAW-SEC-68-32-1-APPLIED		K	●	
38	第68条の33第1項適用	第68条の33第1項適用	TRADEMARK-LAW-SEC-68-33-1-APPLIED		K	●	

種別*1: 分割出願、変更出願
 種別*2: 商標、防置標章
 種別*3: 代理人、復代理人、指定代理人、法定代理人
 種別*4: 弁理士、弁護士

タグの属性について

- 1 タグの属性に定義するもの
タグの属性に定義するものは以下の何れかの情報とする。

1) タグの意味を特定するもの
そのタグ自体が持つ意味についての情報を定義する
例. タグ<代理人>の代理人種別
タグ<手続補正>の一連番号 など

上位のタグの属性により下位のタグの意味をコントロールするような定義は行わない

- 2) イメージデータなどの外部データを指定するもの
例. タグ<イメージ>のファイル名 など

2 タグの属性一覧

公開商標公報

英語名	タグ名		属性名	属性名		設定される値		必須/任意	属性の意味	設定もと(様式)の情報
	英語名	日本語標準名称		英語名	日本語標準名	英語名	日本語標準名			
SPECIAL-APPLICATION-INDICATION	日本語標準名称	特殊出願表示	KIND-OF-APPLICATION-INDICATION	出願形態	DIVISION-CHANGE	分割出願表示 変更出願表示	任意	任意		
TRADEMARK	商標	商標	KIND-OF-TRADEMARK	商標種別	TRADEMARK-DEFENSIVE-MARK	商標 防衛商標	任意	任意	通常の商標か防衛商標かを表す	
STANDARD-CHARACTER-INDICATION	標準文字表示	標準文字表示	STANDARD-CHARACTER-FLAG	標準文字フラグ	TRUE-FALSE	(標準文字である) (標準文字でない)	任意	任意	標準文字であるかどうかを表す	
COLLECTIVE-TRADEMARK-INDICATION	団体商標表示	団体商標表示	COLLECTIVE-TRADEMARK-FLAG	団体商標フラグ	TRUE-FALSE	(団体商標である) (団体商標でない)	任意	任意	団体商標であるかどうかを表す	
REGIONAL-TRADEMARK-INDICATION	地域団体商標表示	地域団体商標表示	REGIONAL-TRADEMARK-FLAG	地域団体商標フラグ	TRUE-FALSE	(地域団体商標である) (地域団体商標でない)	任意	任意	地域団体商標であるかどうかを表す	
TD-TRADEMARK-INDICATION	立体商標表示	立体商標表示	TD-TRADEMARK-FLAG	立体商標フラグ	TRUE-FALSE	(立体商標である) (立体商標でない)	任意	任意	立体商標であるかどうかを表す	
TD-DEFENSIVE-MARK-INDICATION	立体商標表示	立体商標表示	TD-DEFENSIVE-MARK-FLAG	立体商標フラグ	TRUE-FALSE	(立体商標である) (立体商標でない)	任意	任意	立体商標であるかどうかを表す	
PROXY	代理人	代理人	KIND-OF-ATTORNEY	代理人種別	REPRESENTATIVE-SUB-REPRESENTATIVE-LEGAL-REPRESENTATIVE-DESIGNATED-REPRESENTATIVE	代理人 復代理人 法定代理人 指定代理人	任意	任意	代理人の種別の識別	代理人の項目名から設定
ATTORNEY-RIGHT	代理人資格	代理人資格	KIND-OF-ATTORNEY-RIGHT	代理人資格種別	PATENT-ATTORNEY-ATTORNEY-AT-LAW	弁護士 弁護士	任意	任意	弁護士/弁護士の種別	
IMAGE	イメージ	イメージ	HEIGHT-WIDTH-FILE-NAME-FILE-ID	縦 横 ファイル名 ファイルID	縦の長さ(単位MM) 横の長さ(単位MM) イメージファイルのファイル名 イメージファイルのファイルID	縦の長さ(単位MM) 横の長さ(単位MM) イメージファイルのファイル名 イメージファイルのファイルID	必須 必須 必須 任意	必須 必須 必須 任意	紙出力時の縦の長さ 紙出力時の横の長さ SGML文書と外部実体のリンク情報 マルチTIFFファイル中の個々を特定するIDが格納される	
TRADEMARK-LAW-SEC-9-1-APPLIED	第9条第1項適用	第9条第1項適用	TRADEMARK-LAW-SEC-9-1-FLAG	旧ファイル名	TRUE-FALSE	元のシンギュラTIFFファイル名 (9条1項適用である) (9条1項適用でない)	任意	任意	マルチTIFF化される前のシンギュラTIFFファイル名が格納される	
TRADEMARK-LAW-SEC-68-32-1-APPLIED	第68条の32第1項適用	第68条の32第1項適用	TRADEMARK-LAW-SEC-68-32-1-FLAG	9条1項フラグ	TRUE-FALSE	9条1項フラグ (68条の32第1項適用である) (68条の32第1項適用でない)	任意	任意	商標法第9条第1項適用であるかどうかを表す 商標法第68条の32第1項適用であるかどうかを表す	
TRADEMARK-LAW-SEC-68-33-1-APPLIED	第68条の33第1項適用	第68条の33第1項適用	TRADEMARK-LAW-SEC-68-33-1-FLAG	68条の32 1項フラグ	TRUE-FALSE	68条の32 1項フラグ (68条の33第1項適用である) (68条の33第1項適用でない)	任意	任意	商標法第68条の32第1項適用であるかどうかを表す 商標法第68条の33第1項適用であるかどうかを表す	

(2) 公開商標訂正公報

公開商標訂正公報のタグ一覧表を次ページ以降に添付する。

公開商標・訂正公報 タグ一覧

パターン1 見出しのみ

項番	公報掲載項目	日本語タグ名称	日本語属性名	タグ名	属性名	属性	桁数	必須項目	繰返し	備考
1	公報種別	公報種別		KIND-OF-OFFICIAL-GAZETTE		K	V	●	-	
2	発行日	発行日		PUBLICATION-DATE		K	V	●	-	
3	出願番号	出願番号		APPLICATION-NUMBER		K	V	●	-	
4	公開日	公開日		OPEN-DATE		K	V	-	-	
5	年通号数	年通号数		ANNUAL-SERIAL-NUMBER		K	V	●	-	
6	区分	区分		GROUP-OF-GOODS-AND-SERVICE		K	V	-	-	
7	訂正要旨	訂正要旨		GIST-OF-CORRECTION		K	V	●	-	

パターン2 見出し+記事

項番	公報掲載項目	日本語タグ名称	日本語属性名	タグ名	属性名	属性	桁数	必須項目	繰返し	備考
1	公報種別	公報種別		KIND-OF-OFFICIAL-GAZETTE		K	V	●	-	
2	発行日	発行日		PUBLICATION-DATE		K	V	●	-	
3	出願番号	出願番号		APPLICATION-NUMBER		K	V	●	-	
4	公開日	公開日		OPEN-DATE		K	V	-	-	
5	年通号数	年通号数		ANNUAL-SERIAL-NUMBER		K	V	●	-	
6	区分	区分		GROUP-OF-GOODS-AND-SERVICE		K	V	-	-	
7	訂正要旨	訂正要旨		GIST-OF-CORRECTION		K	V	●	-	
8	訂正個所	訂正個所		POINT-OF-CORRECTION		K	V	-	-	
9	誤	誤		ERROR		K	V	-	-	
10	正	正		RIGHT		K	V	-	-	

パターン3 見出し+全文

項番	公報掲載項目	日本語タグ名称	日本語属性名	タグ名	属性名	属性	桁数	必須項目	繰返し	備考
1	公報種別	公報種別		KIND-OF-OFFICIAL-GAZETTE		K	V	●	-	
2	発行日	発行日		PUBLICATION-DATE		K	V	●	-	
3	出願番号	出願番号		APPLICATION-NUMBER		K	V	●	-	
4	公開日	公開日		OPEN-DATE		K	V	-	-	
5	年通号数	年通号数		ANNUAL-SERIAL-NUMBER		K	V	●	-	
6	区分	区分		GROUP-OF-GOODS-AND-SERVICE		K	V	-	-	
7	訂正要旨	訂正要旨		GIST-OF-CORRECTION		K	V	●	-	
8	公報全文	商標公開公報の全文が入る				-	-	-	-	

(見出し+イメージのパターンはなし)

(3) 出願公開後における補正の掲載

出願公開後における補正の掲載の公報のタグ一覧表を次ページ以降に添付する。

補正公報(公開商標公報関連) タグ一覧

項番	公報掲載項目	日本語タグ名称	日本語属性名	タグ名	属性名	属性	桁数	必須項目	繰返し	備考
1	公報種別	公報種別		KIND-OF-OFFICIAL-GAZETTE		K	V	●	-	
2	発行日	発行日		PUBLICATION-DATE		K	V	●	-	
3	出願番号	出願番号		APPLICATION-NUMBER		K	V	●	-	
4	公開日	公開日		OPEN-DATE		K	V	●	-	
5	年通号数	年通号数		ANNUAL-SERIAL-NUMBER		K	V	●	-	
6	手続き補正書類提出の日	手続き補正 (手続き補正グループ)		AMENDMENT		-	-	○	-	
7	手続き補正書類提出の日	手続き補正書類提出日		WRITTEN-AMENDMENT-PRESENT-DATE		K	V	●	-	
		手続き補正書類		WRITTEN-AMENDMENT		K	V	●	-	
		段落		PARAGRAPH		K	V	●	-	
		字上げ		SUP-SCRIPT		K	V	-	-	}
		字下げ		SUB-SCRIPT		K	V	-	-	
		アンダライン		UNDER-LINE		K	V	-	-	}
		横倍角		BAIKAKU		K	V	-	-	
		イメージ		IMAGE		K	V	-	-	}
						-	-	●	-	
			縦 横 ファイル名 ファイルID 旧ファイル名	HEIGHT WIDTH FILE-NAME FILE-ID ORIGINAL-FILE-NAME		-	-	-	-	

タグの属性について

- 1 タグの属性に定義するものは以下の何れかの情報とする。
タグの属性に定義するものは以下の何れかの情報とする。

1) タグの意味を特定するもの

そのタグ自体が持つ意味についての情報を定義する
例. タグ<代理人>の代理人種別
タグ<手続補正>の一連番号 など

上位のタグの属性により下位のタグの意味をコントロールするような定義は行わない

- 2) イメージデータなどの外部データを指定するもの
例. タグ<イメージ>のファイル名 など

2 タグの属性一覧

補正公報(公開商標公報関連)

英語名	タグ名	属性名		設定される値		必須/任意	属性の意味	設定もと(様式)の情報
		属性名	日本語標準名	英語名	日本語標準名			
IMAGE	イメージ	HEIGHT	縦		縦の長さ(単位MM)	必須	紙出力時の縦の長さ	
		WIDTH	横		横の長さ(単位MM)	必須	紙出力時の横の長さ	
		FILE-NAME	ファイル名		イメージファイルのファイル名	必須	SGML文書と外部実体のリンク情報	
		FILE-ID	ファイルID		イメージファイルのファイルID	任意	マルチTIFFファイル中の個々を特定するIDが格納される	
		ORIGINAL-FILE-NAME	旧ファイル名		元のシングルTIFFファイル名	任意	マルチTIFF化される前のシングルTIFFファイル名が格納される	

(4) 出願公開後における補正の掲載の訂正公報

出願公開後における補正の掲載の訂正公報のタグ一覧表を次ページ以降に添付する。

公開商標補正・訂正公報 タグ一覧

パターン1 見出しのみ

項番	公報掲載項目	日本語タグ名称	日本語属性名	タグ名	属性名	属性	桁数	必須項目	繰返し	備考
1	公報種別	公報種別				K	V	●	—	
2	発行日	発行日				K	V	●	—	
3	出願番号	出願番号				K	V	●	—	
4	掲載公報発行日	掲載公報発行日				K	V	—	—	
5	年通号数	年通号数				K	V	●	—	
6	区分	区分				K	V	—	—	
7	訂正要旨	訂正要旨				K	V	●	—	

パターン2 見出し十記事

項番	公報掲載項目	日本語タグ名称	日本語属性名	タグ名	属性名	属性	桁数	必須項目	繰返し	備考
1	公報種別	公報種別				K	V	●	—	
2	発行日	発行日				K	V	●	—	
3	出願番号	出願番号				K	V	●	—	
4	掲載公報発行日	掲載公報発行日				K	V	—	—	
5	年通号数	年通号数				K	V	●	—	
6	区分	区分				K	V	—	—	
7	訂正要旨	訂正要旨				K	V	●	—	
8	訂正箇所	訂正箇所				K	V	—	—	
9	誤	誤				K	V	—	—	
10	正	正				K	V	—	—	

パターン3 見出し十全文

項番	公報掲載項目	日本語タグ名称	日本語属性名	タグ名	属性名	属性	桁数	必須項目	繰返し	備考
1	公報種別	公報種別				K	V	●	—	
2	発行日	発行日				K	V	●	—	
3	出願番号	出願番号				K	V	●	—	
4	掲載公報発行日	掲載公報発行日				K	V	—	—	
5	年通号数	年通号数				K	V	●	—	
6	区分	区分				K	V	—	—	
7	訂正要旨	訂正要旨				K	V	●	—	
8	公報全文	出願公開後における補正の掲載の全文が入る				—	—	—	—	

(見出し十イメージのパターンはなし)

(5) 公開国際商標公報

公開国際商標公報のタグ一覧表を次ページ以降に添付する。

公開国際商標公報 タグ一覧

項番	公報掲載項目	日本語タグ名称	日本語属性名	タグ名	属性名	属性	桁数	必須項目	繰返	備考
1	発行国	発行国		PUBLICATION-COUNTRY		K	V	●	—	
2	公開日	公開日		OPEN-DATE		K	V	●	—	
3	公報種別	公報種別		KIND-OF-OFFICIAL-GAZETTE		K	V	●	—	
4	国際登録番号	国際登録番号		INTERNATIONAL-REGISTRATION-NO		K	V	●	—	
5	国際登録日又は事後指定日	国際登録日又は事後指定日		INTERNATIONAL-REGISTRATION-DATE		K	V	—	—	H16.4以降発行分から使用されない
6	国際登録日	国際登録日		DATE-OF-INTERNATIONAL-REGISTRATION		K	V	—	—	
7	事後指定日	事後指定日		DATE-OF-SUBSEQUENT-DESIGNATION		K	V	—	—	
8	通常商標	商標	種別*1	TRADEMARK	KIND-OF-TRADEMARK	—	—	●	—	
		イメージ	縦 横 ファイル名 ファイルID 旧ファイル名	IMAGE	HEIGHT WIDTH FILE-NAME FILE-ID ORIGINAL-FILE-NAME	—	—	—	○	
		文字		CHARACTER		K	V	—	—	
9	標準文字	標準文字表示	標準文字フラグ	STANDARD-CHARACTER-INDICATION	STANDARD-CHARACTER-FLAG	—	—	—	—	
	団体商標、証明商標又は保証商標	団体商標等の表示	団体商標フラグ	COLLECTIVE-TRADEMARK-INDICATION	COLLECTIVE-TRADEMARK-FLAG	—	—	—	—	
	立体商標	立体商標の表示	立体商標フラグ	TD-TRADEMARK-INDICATION	TD-TRADEMARK-FLAG	—	—	—	—	
	音響商標	音響商標の表示	音響商標フラグ	SOUND-TRADEMARK-INDICATION	SOUND-TRADEMARK-FLAG	—	—	—	—	
10	ウィーン分類	ウィーン分類		VIENNA-CLASSIFICATION		K	V	—	—	
11	商標の音訳	商標の音訳		SOUND-TRANSLATION-OF-TRADEMARK		K	V	—	—	
12	商標の翻訳	商標の翻訳		TRANSLATION-OF-TRADEMARK		K	V	—	—	
		商標記述グループ		MARK-DESCRIPTION-GROUP		—	—	—	—	
13	商標に関する記述	商標に関する記述		MARK-DESCRIPTION		K	V	—	—	
14	商標に関する記述の訳(参考)	商標に関する記述の訳		TRANSLATION-OF-MARK-DESCRIPTION		K	V	—	—	
		色彩要求グループ		COLOR-CLAIM-GROUP		—	—	—	—	
15	色彩に係る主張	色彩に係る主張		COLOR-CLAIM		K	V	—	—	
16	色彩に係る主張の訳(参考)	色彩に係る主張の訳		COLOR-CLAIM-TRANSLATION		K	V	—	—	
		商品及び役務の区分並びに指定商品・役務は指定役務	商品・役務の区分並びに指定商品・役務	CLASS-OF-GOODS-SERVICE		—	—	—	—	
17	商品及び役務の区分並びに指定商品又は指定役務	商品・役務の区分並びに指定商品・役務	商品・役務の区分並びに指定商品・役務	GOODS-AND-SERVICE-CLASS-GROUP		—	—	●	—	
		商品役務並びに区分	商品役務並びに区分	CLASS-OF-GOODS-AND-SERVICE		—	—	—	○	
		類	類	CLASS		K	V	—	—	
		商品役務	商品役務	GOODS-AND-SERVICE		K	V	—	—	
18	商品及び役務の区分並びに指定商品又は指定役務の訳(参考)	商品・役務の区分並びに指定商品・役務の訳	商品・役務の区分並びに指定商品・役務の訳	GOODS-SERVICE-CLASS-TRANS-GROUP		—	—	●	—	
		商品役務並びに区分	商品役務並びに区分	CLASS-OF-GOODS-AND-SERVICE		—	—	—	○	
		類	類	CLASS		K	V	—	—	
		商品役務	商品役務	GOODS-AND-SERVICE		K	V	—	—	
		基礎出願グループ	基礎出願	BASIC-APPLICATION-GROUP		—	—	—	—	
19	基礎出願(繰り返し)	基礎出願		BASIC-APPLICATION		—	—	—	○	
		基礎出願番号	基礎出願番号	BASIC-APPLICATION-NUMBER		K	V	—	—	
		基礎出願日	基礎出願日	BASIC-FILING-DATE		K	V	—	—	
		基礎出願国	基礎出願国	BASIC-FILING-COUNTRY		K	V	—	—	

項番	公報掲載項目	日本語タグ名称	日本語属性名	タグ名	属性名	属性数	必須項目	繰返し	備考
20	基礎登録(繰り返し) 基礎登録番号 基礎登録日 基礎登録国	基礎登録グループ 基礎登録 基礎登録番号 基礎登録日 基礎登録国		BASIC-REGISTRATION-GROUP BASIC-REGISTRATION BASIC-REGISTRATION-NUMBER BASIC-REGISTRATION-DATE BASIC-REGISTRATION-COUNTRY		- - K V K V K V	- - - - -	- ○ - - -	
21	優先権主張番号	パリ条約による優先権等の主張 パリ優先権主張		PARIS-PRIORITY-CLAIM-ARTICLE PARIS-PRIORITY-GROUP		- -	- -	- ○	
22	優先権主張日	出願番号 出願日		APPLICATION-NUMBER FILING-DATE		K V K V	- -	- -	
23	優先権主張国または機関	国名		NATION		K V	-	-	
24	指定国	指定国		DESIGNATED-COUNTRY		K V	●	-	
25	指定通知日	指定通知日		DESIGNATED-INFORMATION-DATE		K V	-	-	
26	出願人 氏名又は名称 住所又は居所	出願人グループ 出願人 氏名又は名称 住所又は居所		APPLICANT-GROUP APPLICANT NAME ADDRESS		- - K V K V	- - ● ●	- ○ - -	
27	第9条第1項適用	第9条第1項適用	9条1項フラグ	TRADEMARK-LAW-SEC-9-1-APPLIED	TRADEMARK-LAW-SEC-9-1-FLAG	-	-	-	

種別*1: 通常商標、標準文字商標

タグの属性について

- 1 タグの属性に定義するものは以下の何れかの情報とする。
タグの属性に定義するものは以下の何れかの情報とする。

1) タグの意味を特定するもの
そのタグ自体が持つ意味についての情報を定義する
例: タグ<代理人>の代理人種別
タグ<手続補正>の一連番号 など

上位のタグの属性により下位のタグの意味をコントロールするような定義は行わない

- 2) イメージデータなどの外部データを指定するもの
例: タグ<イメージ>のファイル名 など

2. タグの属性一覧

公開国際商標公報

タグ名		属性名		設定される値		必須/任意	属性の意味	設定もと(様式)の情報
英語名	日本語標準名称	属性名	日本語標準名	英語名	日本語標準名			
TRADEMARK	通常商標	KIND-OF-TRADEMARK	通常商標種別	TRADEMARK	登録商標	任意		
STANDARD-CHARACTER-INDICATION	標準文字表示	STANDARD-CHARACTER-FLAG	標準文字フラグ	TRUE	(標準文字である)	任意	標準文字商標であるかどうかを表す	
COLLECTIVE-TRADEMARK-INDICATION	団体商標の表示	COLLECTIVE-TRADEMARK-FLAG	団体商標フラグ	FALSE	(標準文字でない)	任意	団体商標であるかどうかを表す	
TD-TRADEMARK-INDICATION	立体商標の表示	TD-TRADEMARK-FLAG	立体商標フラグ	TRUE	(団体商標でない)	任意	立体商標であるかどうかを表す	
SOUND-TRADEMARK-INDICATION	音響商標の表示	SOUND-TRADEMARK-FLAG	音響商標フラグ	TRUE	(立体商標である)	任意	音響商標であるかどうかを表す	
IMAGE	イメージ	HEIGHT	縦	FALSE	(音響商標でない)	必須	紙出力時の縦の長さ	
		WIDTH	横		縦の長さ(単位MM)	必須	紙出力時の横の長さ	
		FILE-NAME	ファイル名		イメージファイルのファイル名	必須	SGML文書と外部実体のリンク情報	
		FILE-ID	ファイルID		イメージファイルのファイルID	任意	マルチTIFFファイル中の個々を特定するIDが格納される	
		ORIGINAL-FILE-NAME	旧ファイル名		元のシングルTIFFファイル名	任意	マルチTIFF化される前のシングルTIFFファイル名が格納される	
TRADEMARK-LAW-SEC-9-1-APPLIED	第9条第1項適用	TRADEMARK-LAW-SEC-9-1-FLAG	9条1項フラグ	TRUE	(9条1項適用である)	任意		
				FALSE	(9条1項適用でない)			

(6) 公開国際商標訂正公報

公開国際商標訂正公報のタグ一覧表を次ページ以降に添付する。

公開国際商標訂正公報 タグ一覧

パターン1 見出しのみ

項目	公報掲載項目	日本語タグ名称	日本語属性名	タグ名	属性名	属性	桁数	必須項目	繰返し	備考
1	公報種別	公報種別		KIND-OF-OFFICIAL-GAZETTE		K	V	●	-	
2	発行日	発行日		PUBLICATION-DATE		K	V	●	-	
3	国際登録番号	国際登録番号		INTERNATIONAL-REGISTRATION-NO		K	V	●	-	
4	公開日	公開日		OPEN-DATE		K	V	-	-	
5	年通号数	年通号数		ANNUAL-SERIAL-NUMBER		K	V	●	-	
6	区分	区分		GROUP-OF-GOODS-AND-SERVICE		K	V	-	-	
7	訂正要旨	訂正要旨		GIST-OF-CORRECTION		K	V	●	-	

パターン2 見出し+記事

項目	公報掲載項目	日本語タグ名称	日本語属性名	タグ名	属性名	属性	桁数	必須項目	繰返し	備考
1	公報種別	公報種別		KIND-OF-OFFICIAL-GAZETTE		K	V	●	-	
2	発行日	発行日		PUBLICATION-DATE		K	V	●	-	
3	国際登録番号	国際登録番号		INTERNATIONAL-REGISTRATION-NO		K	V	●	-	
4	公開日	公開日		OPEN-DATE		K	V	-	-	
5	年通号数	年通号数		ANNUAL-SERIAL-NUMBER		K	V	●	-	
6	区分	区分		GROUP-OF-GOODS-AND-SERVICE		K	V	-	-	
7	訂正要旨	訂正要旨		GIST-OF-CORRECTION		K	V	●	-	
8	訂正個所	訂正個所		POINT-OF-CORRECTION		K	V	-	-	
9	誤	誤		ERROR		K	V	-	-	
10	正	正		RIGHT		K	V	-	-	

パターン3 見出し+全文

項目	公報掲載項目	日本語タグ名称	日本語属性名	タグ名	属性名	属性	桁数	必須項目	繰返し	備考
1	公報種別	公報種別		KIND-OF-OFFICIAL-GAZETTE		K	V	●	-	
2	発行日	発行日		PUBLICATION-DATE		K	V	●	-	
3	国際登録番号	国際登録番号		INTERNATIONAL-REGISTRATION-NO		K	V	●	-	
4	公開日	公開日		OPEN-DATE		K	V	-	-	
5	年通号数	年通号数		ANNUAL-SERIAL-NUMBER		K	V	●	-	
6	区分	区分		GROUP-OF-GOODS-AND-SERVICE		K	V	-	-	
7	訂正要旨	訂正要旨		GIST-OF-CORRECTION		K	V	●	-	
8	公報全文	公開国際商標公報の全文が入る				-	-	-	-	

(7) 出願公開後における補正の掲載(国際商標)

出願公開後における補正の掲載(国際商標)の公報のタグ一覧表を次ページ以降に添付する。

補正公報(公開国際商標公報関連) タグ一覧

項番	公報掲載項目	日本語タグ名称	日本語属性名	タグ名	属性名	属性	桁数	必須項目	繰返し	備考
1	公報種別	公報種別		KIND-OF-OFFICIAL-GAZETTE		K	V	●	-	
2	発行日	発行日		PUBLICATION-DATE		K	V	●	-	
3	国際登録番号	国際登録番号		INTERNATIONAL-REGISTRATION-NO		K	V	●	-	
4	公開日	公開日		OPEN-DATE		K	V	●	-	
5	年通号数	年通号数		ANNUAL-SERIAL-NUMBER		K	V	●	-	
6	商品及び役務の区分並びに指定商品又は指定役務	指定商品及びひ役務イメージ	縦 横 ファイル名 ファイルID 旧ファイル名	GOODS-AND-SERVICE-IMAGE-GROUP IMAGE	HEIGHT WIDTH FILE-NAME FILE-ID ORIGINAL-FILE-NAME	-	-	-	○	
7	商品及び役務の区分並びに指定商品又は指定役務	指定商品及びひ役務 段落 字上げ 字下げ アンダライン 横倍角		GOODS-AND-SERVICE-CLASS-GROUP PARAGRAPH SUP-SCRIPT SUB-SCRIPT UNDER-LINE BAIKAKU		K	V	-	-	
8	商品及び役務の区分並びに指定商品又は指定役務の訳(参考)	指定商品及びひ役務 段落 字上げ 字下げ アンダライン 横倍角		GOODS-SERVICE-CLASS-TRANS-GROUP PARAGRAPH SUP-SCRIPT SUB-SCRIPT UNDER-LINE BAIKAKU		-	-	-	○	
						-	-	-	-	順不同
						-	-	-	-	順不同
						-	-	-	-	順不同
						-	-	-	-	順不同

タグの属性について

- 1 タグの属性に定義するもの
 タグの属性に定義するものは以下の何れかの情報とする。
 1) タグの意味を特定するもの
 そのタグ自体が持つ意味についての情報を定義する
 例. タグ<代理人>の代理人種別
 タグ<手続補正>の一連番号 など
 上位のタグの属性により下位のタグの意味をコントロールするような定義は行わない
- 2) イメージデータなどの外部データを指定するもの
 例. タグ<イメージ>のファイル名 など

2 タグの属性一覧

補正公報(公開国際商標公報関連)

IMAGE	タグ名		属性名		設定される値		必須/任意	属性の意味	設定もと(様式)の情報
	英語名	日本語標準名称	英語名	日本語標準名	英語名	日本語標準名			
		イメージ	HEIGHT	縦	縦の長さ(単位MM)	縦の長さ	必須	紙出力時の縦の長さ	
			WIDTH	横	横の長さ(単位MM)	横の長さ	必須	紙出力時の横の長さ	
			FILE-NAME	ファイル名	イメージファイルのファイル名	イメージファイルのファイル名	必須	SGML文書と外部実体のリンク情報	
			FILE-ID	ファイルID	イメージファイルのファイルID	イメージファイル中の個々のID	任意	マルチTIFFファイル中の個々のIDが格納される	
			ORIGINAL-FILE-NAME	旧ファイル名	元のシンタクトIFFファイル名	元のシンタクトIFFファイル名	任意	マルチTIFF化される前のシンタクトIFFファイル名が格納される	

(8) 出願公開後における補正の掲載の訂正公報(国際商標)

出願公開後における補正の掲載(国際商標)の訂正公報のタグ一覧表を次ページ以降に添付する。

公開国際商標補正訂正公報 タグ一覧

パターン1 見出しのみ

項目	公報掲載項目	日本語タグ名称	日本語属性名	タグ名	属性名	属性	桁数	必須項目	繰返し	備考
1	公報種別	公報種別		KIND-OF-OFFICIAL-GAZETTE		K	V	●	-	
2	発行日	発行日		PUBLICATION-DATE		K	V	●	-	
3	国際登録番号	国際登録番号		INTERNATIONAL-REGISTRATION-NO		K	V	●	-	
4	掲載公報発行日	掲載公報発行日		GAZETTE-PUBLICATION-DATE		K	V	-	-	
5	年通号数	年通号数		ANNUAL-SERIAL-NUMBER		K	V	●	-	
6	区分	区分		GROUP-OF-GOODS-AND-SERVICE		K	V	-	-	
7	訂正要旨	訂正要旨		GIST-OF-CORRECTION		K	V	●	-	

パターン2 見出し+記事

項目	公報掲載項目	日本語タグ名称	日本語属性名	タグ名	属性名	属性	桁数	必須項目	繰返し	備考
1	公報種別	公報種別		KIND-OF-OFFICIAL-GAZETTE		K	V	●	-	
2	発行日	発行日		PUBLICATION-DATE		K	V	●	-	
3	国際登録番号	国際登録番号		INTERNATIONAL-REGISTRATION-NO		K	V	●	-	
4	掲載公報発行日	掲載公報発行日		GAZETTE-PUBLICATION-DATE		K	V	-	-	
5	年通号数	年通号数		ANNUAL-SERIAL-NUMBER		K	V	●	-	
6	区分	区分		GROUP-OF-GOODS-AND-SERVICE		K	V	-	-	
7	訂正要旨	訂正要旨		GIST-OF-CORRECTION		K	V	●	-	
8	訂正箇所	訂正箇所		POINT-OF-CORRECTION		K	V	-	-	
9	誤	誤		ERROR		K	V	-	-	
10	正	正		RIGHT		K	V	-	-	

パターン3 見出し+全文

項目	公報掲載項目	日本語タグ名称	日本語属性名	タグ名	属性名	属性	桁数	必須項目	繰返し	備考
1	公報種別	公報種別		KIND-OF-OFFICIAL-GAZETTE		K	V	●	-	
2	発行日	発行日		PUBLICATION-DATE		K	V	●	-	
3	国際登録番号	国際登録番号		INTERNATIONAL-REGISTRATION-NO		K	V	●	-	
4	掲載公報発行日	掲載公報発行日		GAZETTE-PUBLICATION-DATE		K	V	-	-	
5	年通号数	年通号数		ANNUAL-SERIAL-NUMBER		K	V	●	-	
6	区分	区分		GROUP-OF-GOODS-AND-SERVICE		K	V	-	-	
7	訂正要旨	訂正要旨		GIST-OF-CORRECTION		K	V	●	-	
8	公報全文	出願公開後における補正の掲載(国際商標)の全文が入る				-	-	-	-	

(9) 国際商標公報

国際商標公報のタグ一覧表を次ページ以降に添付する。

国際商標公報 タグ一覧

項目	公報掲載項目	日本語タグ名称	日本語属性名	タグ名	属性名	属性	桁数	必須項目	繰返し	備考
1	発行国	発行国		PUBLICATION-COUNTRY		K	V	●	-	
2	発行日	発行日		PUBLICATION-DATE		K	V	●	-	
3	公報種別	公報種別		KIND-OF-OFFICIAL-GAZETTE		K	V	●	-	
4	国際登録番号	国際登録番号		INTERNATIONAL-REGISTRATION-NO		K	V	●	-	
5	登録日	登録日		REGISTRATION-DATE		K	V	●	-	
6	国際登録日又は事後指定日	国際登録日又は事後指定日		INTERNATIONAL-REGISTRATION-DATE		K	V	●	-	注1
7	国際登録日	国際登録日		DATE-OF-INTERNATIONAL-REGISTRATION		K	V	-	-	
8	事後指定日	事後指定日		DATE-OF-SUBSEQUENT-DESIGNATION		K	V	-	-	
9	登録商標	商標	種別*1	TRADEMARK	KIND-OF-TRADEMARK	-	-	●	-	
	登録商標(標準文字)									
	イメージ	イメージ	縦 横 ファイル名 ファイルID 旧ファイル名	IMAGE	HEIGHT WIDTH FILE-NAME FILE-ID ORIGINAL-FILE-NAME	-	-		○	
	文字	文字		CHARACTER		K	V	-	-	
10	団体商標の表示	団体商標の表示	団体商標フラグ	COLLECTIVE-TRADEMARK-INDICATION	COLLECTIVE-TRADEMARK-FLAG	-	-	-	-	
	地域団体商標の表示	地域団体商標の表示	地域団体商標フラグ	REGIONAL-TRADEMARK-INDICATION	REGIONAL-TRADEMARK-FLAG	-	-	-	-	
	立体的商標の表示	立体的商標の表示	立体的商標フラグ	TD-TRADEMARK-INDICATION	TD-TRADEMARK-FLAG	-	-	-	-	
11	商品及び役務の区分の数	商品及び役務の区分の数		NUMBER-OF-GOODS-SERVICE-CLASS		K	V	●	-	
	商品役務区分指定商品役務	商品役務区分指定商品役務		CLASS-OF-GOODS-SERVICE		-	-	-	-	
12	商品及び役務の区分並びに指定商品又は指定役務	商品・役務の区分並びに指定商品・役務		GOODS-AND-SERVICE-CLASS-GROUP		-	-	●	-	
	商品役務並びに区分	商品役務並びに区分		CLASS-OF-GOODS-AND-SERVICE		-	-	○	-	
	商品役務	商品役務		CLASS		K	V	-	-	
	商品・役務の区分並びに指定商品・役務の記	商品・役務の区分並びに指定商品・役務の記		GOODS-SERVICE-CLASS-TRANS-GROUP		-	-	●	-	
	商品役務並びに区分	商品役務並びに区分		CLASS-OF-GOODS-AND-SERVICE		-	-	○	-	
	商品役務	商品役務		CLASS		K	V	-	-	
14	審判番号	審判番号		APPEAL-NUMBER		K	V	-	-	
15	審判請求日	審判請求日		APPEAL-DATE		K	V	-	-	
16	基礎出願(繰り返し)	基礎出願		BASIC-APPLICATION-GROUP		-	-	-	○	
	出願番号	基礎出願番号		BASIC-APPLICATION-NUMBER		K	V	-	-	
	出願日	基礎出願日		BASIC-FILING-DATE		K	V	-	-	
	国又は機関	基礎出願国		BASIC-FILING-COUNTRY		K	V	-	-	
	基礎登録(繰り返し)	基礎登録		BASIC-REGISTRATION-GROUP		-	-	-	-	
17	登録番号	基礎登録		BASIC-REGISTRATION		-	-	○	-	
	登録日	基礎登録番号		BASIC-REGISTRATION-NUMBER		K	V	-	-	
	国又は機関	基礎登録日		BASIC-REGISTRATION-DATE		K	V	-	-	
		基礎登録国		BASIC-REGISTRATION-COUNTRY		K	V	-	-	
		パリ条約による優先権等の主張		PARIS-PRIORITY-CLAIM-ARTICLE		-	-	-	-	
		パリ優先権主張		PARIS-PRIORITY-GROUP		-	-	○	-	
18	優先権主張番号	出願番号		APPLICATION-NUMBER		K	V	-	-	
19	優先権主張日	出願日		FILING-DATE		K	V	-	-	
20	優先権主張国または機関	出願国名		NATION		K	V	-	-	

項番	公報掲載項目	日本語タグ名称	日本語属性名	タグ名	属性名	属性	桁数	必須項目	繰返し	備考
21	商標権者 氏名又は名称 住所又は居所	権利者グループ 権利者 氏名又は名称 住所又は居所		RIGHT-HOLDER-GROUP RIGHT-HOLDER NAME		-	-	-	-	
22	代理人 識別番号 弁護士又は弁護士 氏名又は名称	代理人 識別番号 代理人資格 氏名または名称	種別*2 種別*3	PROXY IDENTIFICATION-NUMBER ATTORNEY-RIGHT NAME	KIND-OF-ATTORNEY KIND-OF-ATTORNEY-RIGHT	-	-	-	-	順不同
23	第3条第2項適用	第3条第2項適用	3条2項フラグ	TRADEMARK-LAW-SEC-3-2-APPLIED	TRADEMARK-LAW-SEC-3-2-FLAG	-	-	-	-	
24	第9条第1項適用	第9条第1項適用	9条1項フラグ	TRADEMARK-LAW-SEC-9-1-APPLIED	TRADEMARK-LAW-SEC-9-1-FLAG	-	-	-	-	
25	特例商標権の表示	特例商標権の表示		SPECIAL-MARK-RIGHT-INDICATION		-	-	-	-	
26	重複する登録商標	重複する登録商標		MULTIPLE-REGISTRATIONS		-	-	-	-	
27	早期審査対象出願	対象出願	種別*4	OBJECT-APPLICATION	KIND-OF-OBJECT-APPLICATION	-	-	-	-	
28	早期審査対象出願	対象出願				-	-	-	-	
29	特例商標 重複商標	特例商標 重複する他の登録 重複する他の出願(参考情報)	種別*5	SPECIAL-TRADEMARK OVERLAPPED-OTHER-REGISTRATION	KIND-OF-SPECIAL-TRADEMARK	-	-	○	-	
30	重複する他の登録	重複する他の登録		OVERLAPPED-OTHER-REGISTRATION		-	-	-	-	
31	重複する他の出願(参考情報)	重複する他の出願(参考情報)		OVERLAPPED-OTHER-APPLICATION-REF		-	-	-	-	
32	審査官	審査官		EXAMINER-GROUP EXAMINER		-	-	-	-	
33	審判の合議体	審判官グループ 審判長 職名 名前 審判官 職名 名前		NAME APPEAL-EXAMINER-GROUP APPEAL-EXAMINER-IN-CHIEF OFFICIAL-TITLE NAME APPEAL-EXAMINER OFFICIAL-TITLE NAME		-	-	-	-	予めは発生しない
34	称呼(参考情報)	称呼データ		PRONUNCIATION		-	-	-	-	
35	検索用文字商標(参考情報)	検索用商標		TRADEMARK-FOR-INDICATION		-	-	-	-	
36	類似群コード(参考情報)	類似群コードグループ 類似群 類似群区分 類似群コード		SIMILAR-GROUP-CODE-GROUP SIMILAR-GROUP SIMILAR-GROUP-CLASSIFICATION SIMILAR-GROUP-CODE		-	-	-	○	
37	ウィーン図形分類	ウィーン分類		VIENNA-FIGURE-CLASSIFICATION		-	-	-	-	

注1:H16.4以降発行分から使用されない

種別*1:登録商標、登録商標(標準文字)
種別*2:代理人、復代理人、指定代理人、法定代理人
種別*3:弁護士、弁護士
種別*4:早期審査対象出願、早期審査対象出願
種別*5:特例商標、重複商標

タグの属性について

- 1) タグの属性に定義するもの
タグの属性に定義するものは以下の何れかの情報とする。

1) タグの意味を特定するもの
そのタグ自体が持つ意味についての情報を定義する
例. タグ<代理人>の代理人種別
タグ<手続補正>の一連番号 など

上位のタグの属性により下位のタグの意味をコントロールするような定義は行わない

- 2) イメージデータなどの外部データを指定するもの
例. タグ<イメージ>のファイル名 など

2) タグの属性一覧

国際商標公報

英語名	タグ名	日本語標準名称	属性名	属性名	日本語標準名	英語名	設定される値	日本語標準名	必須/任意	属性の意味	設定もと(様式)の情報
TRADEMARK		商標	KIND-OF-TRADEMARK	商標種別	TRADEMARK	TRADEMARK	登録商標	登録商標	任意		
COLLECTIVE-TRADEMARK-INDICATION		団体商標の表示	COLLECTIVE-TRADEMARK-FLAG	団体商標フラグ	TRUE	CHARACTER	登録商標(標準文字)	TRUE	任意	団体商標であるかどうかを表す	
REGIONAL-TRADEMARK-INDICATION		地域団体商標の表示	REGIONAL-TRADEMARK-FLAG	地域団体商標フラグ	TRUE	FALSE	(団体商標でない)	TRUE	任意	地域団体商標であるかどうかを表す	
TD-TRADEMARK-INDICATION		立体商標の表示	TD-TRADEMARK-FLAG	立体商標フラグ	TRUE	FALSE	(地域団体商標でない)	TRUE	任意	立体商標であるかどうかを表す	
PROXY		代理人	KIND-OF-ATTORNEY	代理人種別	REPRESENTATIVE	REPRESENTATIVE	代理人	代理人種別	任意	代理人の種別の識別	代理人の項目名から設定
ATTORNEY-RIGHT		代理人資格	KIND-OF-ATTORNEY-RIGHT	代理人資格種別	PATENT-ATTORNEY	PATENT-ATTORNEY	復代理人	AGENT-ATTORNEY	任意		
TRADEMARK-LAW-SEC-3-2-APPLIED		第3条第2項適用	TRADEMARK-LAW-SEC-3-2-FLAG	3条2項フラグ	TRUE	TRUE	法定代理人	AGENT-ATTORNEY	任意	弁理士/弁理士の種別	
TRADEMARK-LAW-SEC-9-1-APPLIED		第9条第1項適用	TRADEMARK-LAW-SEC-9-1-FLAG	9条1項フラグ	FALSE	FALSE	指定代理人	AGENT-ATTORNEY	任意		
OBJECT-APPLICATION		対象出願	KIND-OF-OBJECT-APPLICATION	対象出願種別	ACCELERATED-EXAM	ACCELERATED-EXAM	代理人	AGENT-ATTORNEY	任意		
SPECIAL-TRADEMARK		特例商標	KIND-OF-SPECIAL-TRADEMARK	特例商標種別	SPECIAL-PROVISION-TRADEMARK	SPECIAL-PROVISION-TRADEMARK	代理人	AGENT-ATTORNEY	任意	特例商標の種別	
IMAGE		イメージ	HEIGHT	縦	OVERLAP-TRADEMARK	OVERLAP-TRADEMARK	代理人	AGENT-ATTORNEY	任意		
			WIDTH	横			代理人	AGENT-ATTORNEY	必須	紙出力時の縦の長さ	
			FILE-NAME	ファイル名			代理人	AGENT-ATTORNEY	必須	紙出力時の横の長さ	
			FILE-ID	ファイルID			代理人	AGENT-ATTORNEY	必須	SGML文書と外部実体のリンク情報	
			ORIGINAL-FILE-NAME	旧ファイル名			代理人	AGENT-ATTORNEY	任意	マルチTIFFファイル中の個々を特定するIDが格納される	
							代理人	AGENT-ATTORNEY	任意	マルチTIFF化される前のシングルTIFFファイル名が格納される	

(10) 国際商標訂正公報

国際商標訂正公報のタグ一覧表を次ページに添付する。

国際商標訂正公報 タグ一覧

パターン1 見出しのみ

項番	公報掲載項目	日本語タグ名称	日本語属性名	タグ名	属性名	属性	桁数	必須項目	繰返し	備考
1	公報種別	公報種別		KIND-OF-OFFICIAL-GAZETTE		K	V	●	-	
2	発行日	発行日		PUBLICATION-DATE		K	V	●	-	
3	国際登録番号	国際登録番号		INTERNATIONAL-REGISTRATION-NO		K	V	●	-	
4	掲載公報発行日	掲載公報発行日		ORIGINAL-PUBLICATION-DATE		K	V	●	-	
5	年通号数	年通号数		ANNUAL-SERIAL-NUMBER		K	V	●	-	
6	区分	区分		GROUP-OF-GOODS-AND-SERVICE		K	V	●	-	
7	訂正要旨	訂正要旨		GIST-OF-CORRECTION		K	V	●	-	

パターン2 見出し+記事

項番	公報掲載項目	日本語タグ名称	日本語属性名	タグ名	属性名	属性	桁数	必須項目	繰返し	備考
1	公報種別	公報種別		KIND-OF-OFFICIAL-GAZETTE		K	V	●	-	
2	発行日	発行日		PUBLICATION-DATE		K	V	●	-	
3	国際登録番号	国際登録番号		INTERNATIONAL-REGISTRATION-NO		K	V	●	-	
4	掲載公報発行日	掲載公報発行日		ORIGINAL-PUBLICATION-DATE		K	V	●	-	
5	年通号数	年通号数		ANNUAL-SERIAL-NUMBER		K	V	●	-	
6	区分	区分		GROUP-OF-GOODS-AND-SERVICE		K	V	●	-	
7	訂正要旨	訂正要旨		GIST-OF-CORRECTION		K	V	●	-	
8	訂正個所	訂正個所		POINT-OF-CORRECTION		K	V	-	-	
9	誤	誤		ERROR		K	V	-	-	
10	正	正		RIGHT		K	V	-	-	

パターン3 見出し+全文

項番	公報掲載項目	日本語タグ名称	日本語属性名	タグ名	属性名	属性	桁数	必須項目	繰返し	備考
1	公報種別	公報種別		KIND-OF-OFFICIAL-GAZETTE		K	V	●	-	
2	発行日	発行日		PUBLICATION-DATE		K	V	●	-	
3	国際登録番号	国際登録番号		INTERNATIONAL-REGISTRATION-NO		K	V	●	-	
4	掲載公報発行日	掲載公報発行日		ORIGINAL-PUBLICATION-DATE		K	V	●	-	
5	年通号数	年通号数		ANNUAL-SERIAL-NUMBER		K	V	●	-	
6	区分	区分		GROUP-OF-GOODS-AND-SERVICE		K	V	●	-	
7	訂正要旨	訂正要旨		GIST-OF-CORRECTION		K	V	●	-	
8	公報全文	国際商標公報の全文が入る				-	-	-	-	

3.3. SGML 宣言・DTD

- (1) SGML 宣言を次ページ以降に記載する。

```

<!SGML "ISO 8879:1986"
CHARSET BASESET "ISO 646-1983//CHARSET
International Reference Version (IRV)//ESC 02/5 04/0"
DESCSET 0 9 UNUSED
9 2 9
11 2 UNUSED
13 1 13
14 18 UNUSED
32 95 32
127 1 UNUSED
BASESET "ISO Registration Number 87//CHARSET
JIS X 0208//ESC 02/6 04/0 ESC 02/4 02/9 04/2"
DESCSET 128 41249 UNUSED
41377 94 8481 -- 2121 --
41471 162 UNUSED
41633 14 8737 -- 2221 --
41647 11 UNUSED
41658 8 8762 -- 223a --
41666 8 UNUSED
41674 7 8778 -- 224a --
41681 11 UNUSED
41692 15 8796 -- 225c --
41707 7 UNUSED
41714 8 8818 -- 2272 --
41722 4 UNUSED
41726 1 8830 -- 227e --
41727 177 UNUSED
41904 10 9008 -- 2330 --
41914 7 UNUSED
41921 26 9025 -- 2341 --
41947 6 UNUSED
41953 26 9057 -- 2361 --
41979 166 UNUSED
42145 83 9249 -- 2421 --
42228 173 UNUSED
42401 86 9505 -- 2521 --
42487 170 UNUSED
42657 24 9761 -- 2621 --
42681 8 UNUSED
42689 24 9793 -- 2641 --
42713 200 UNUSED
42913 33 10017 -- 2721 --
42946 15 UNUSED
42961 33 10065 -- 2751 --
42994 175 UNUSED
43169 32 10273 -- 2821 --
43201 2016 UNUSED
45217 94 12321 -- 3021 --
45311 162 UNUSED
45473 94 12577 -- 3121 --
45567 162 UNUSED
45729 94 12833 -- 3221 --
45823 162 UNUSED
45985 94 13089 -- 3321 --
46079 162 UNUSED
46241 94 13345 -- 3421 --
46335 162 UNUSED
46497 94 13601 -- 3521 --
46591 162 UNUSED
46753 94 13857 -- 3621 --
46847 162 UNUSED
47009 94 14113 -- 3721 --
47103 162 UNUSED
47265 94 14369 -- 3821 --
47359 162 UNUSED
47521 94 14625 -- 3921 --
47615 162 UNUSED
47777 94 14881 -- 3a21 --
47871 162 UNUSED
48033 94 15137 -- 3b21 --
48127 162 UNUSED
48289 94 15393 -- 3c21 --

```

48383	162	UNUSED	
48545	94	15649	-- 3d21 --
48639	162	UNUSED	
48801	94	15905	-- 3e21 --
48895	162	UNUSED	
49057	94	16161	-- 3f21 --
49151	162	UNUSED	
49313	94	16417	-- 4021 --
49407	162	UNUSED	
49569	94	16673	-- 4121 --
49663	162	UNUSED	
49825	94	16929	-- 4221 --
49919	162	UNUSED	
50081	94	17185	-- 4321 --
50175	162	UNUSED	
50337	94	17441	-- 4421 --
50431	162	UNUSED	
50593	94	17697	-- 4521 --
50687	162	UNUSED	
50849	94	17953	-- 4621 --
50943	162	UNUSED	
51105	94	18209	-- 4721 --
51199	162	UNUSED	
51361	94	18465	-- 4821 --
51455	162	UNUSED	
51617	94	18721	-- 4921 --
51711	162	UNUSED	
51873	94	18977	-- 4a21 --
51967	162	UNUSED	
52129	94	19233	-- 4b21 --
52223	162	UNUSED	
52385	94	19489	-- 4c21 --
52479	162	UNUSED	
52641	94	19745	-- 4d21 --
52735	162	UNUSED	
52897	94	20001	-- 4e21 --
52991	162	UNUSED	
53153	51	20257	-- 4f21 --
53204	205	UNUSED	
53409	94	20513	-- 5021 --
53503	162	UNUSED	
53665	94	20769	-- 5121 --
53759	162	UNUSED	
53921	94	21025	-- 5221 --
54015	162	UNUSED	
54177	94	21281	-- 5321 --
54271	162	UNUSED	
54433	94	21537	-- 5421 --
54527	162	UNUSED	
54689	94	21793	-- 5521 --
54783	162	UNUSED	
54945	94	22049	-- 5621 --
55039	162	UNUSED	
55201	94	22305	-- 5721 --
55295	162	UNUSED	
55457	94	22561	-- 5821 --
55551	162	UNUSED	
55713	94	22817	-- 5921 --
55807	162	UNUSED	
55969	94	23073	-- 6a21 --
56063	162	UNUSED	
56225	94	23329	-- 5b21 --
56319	162	UNUSED	
56481	94	23585	-- 5c21 --
56575	162	UNUSED	
56737	94	23841	-- 5d21 --
56831	162	UNUSED	
56993	94	24097	-- 5e21 --
57087	162	UNUSED	
57249	94	24353	-- 5f21 --
57343	162	UNUSED	
57505	94	24609	-- 6021 --

57599	162	UNUSED	
57761	94	24865	-- 6121 --
57855	162	UNUSED	
58017	94	25121	-- 6221 --
58111	162	UNUSED	
58273	94	25377	-- 6321 --
58367	162	UNUSED	
58529	94	25633	-- 6421 --
58623	162	UNUSED	
58785	94	25889	-- 6521 --
58879	162	UNUSED	
59041	94	26145	-- 6621 --
59135	162	UNUSED	
59297	94	26401	-- 6721 --
59391	162	UNUSED	
59553	94	26657	-- 6821 --
59647	162	UNUSED	
59809	94	26913	-- 6921 --
59903	162	UNUSED	
60065	94	27169	-- 6a21 --
60159	162	UNUSED	
60321	94	27425	-- 6b21 --
60415	162	UNUSED	
60577	94	27681	-- 6c21 --
60671	162	UNUSED	
60833	94	27937	-- 6d21 --
60927	162	UNUSED	
61089	94	28193	-- 6e21 --
61183	162	UNUSED	
61345	94	28449	-- 6f21 --
61439	162	UNUSED	
61601	94	28705	-- 7021 --
61695	162	UNUSED	
61857	94	28961	-- 7121 --
61951	162	UNUSED	
62113	94	29217	-- 7221 --
62207	162	UNUSED	
62369	94	29473	-- 7321 --
62463	162	UNUSED	
62625	6	29731	-- 7421 --
62631	2905	UNUSED	

CAPACITY PUBLIC "ISO 8879-1986//CAPACITY Reference//EN"

SCOPE DOCUMENT

SYNTAX -- PUBLIC "ISO 8879:1986//SYNTAX Reference//EN" --

SHUNCHAR 0 1 2 3 4 5 6 7 8 9 10 11 12 13 14 15

16 17 18 19 20 21 22 23 24 25 26 27 28 29 30 31 127 255

BASESET

"ISO 646-1983//CHARSET International Reference Version (IRV)//ESC 2/5 4/0"

DESCSET 0 128 0

FUNCTION

RE 13

RS 10

SPACE 32

TAB SEPCHAR 9

NAMING

LCNMSTRT ""

UCNMSTRT ""

LCNMCHAR "-."

UCNMCHAR "-."

NAMECASE

GENERAL YES

ENTITY NO

DELIM

GENERAL SGMLREF

SHORTREF SGMLREF

NAMES SGMLREF

QUANTITY SGMLREF

ATTCNT 80

GRPCNT 200

GRPGTCNT 200

NAMELEN 64

LITLEN 4000

FEATURES	MINIMIZE	DATATAG	NO	OMITTAG	YES	RANK	NO	SHORTTAG	YES
	LINK	SIMPLE	NO	IMPLICIT	NO	EXPLICIT	NO		
	OTHER	CONCUR	NO	SUBDOC	NO	FORMAL	NO		
APPINFO	NONE								

>

(2) 公開商標公報のDTDを次ページ以降に添付する。

<!ENTITY % SPECIAL PUBLIC
 "-//JAPANESE PATENT OFFICE//ENTITIES JPO Special Characters//EN" >

%SPECIAL:

<!--<Title>JPO Publication Of Unexamined Trademark Applications

=====
 DTD Reference : JPO Publication Of Unexamined Trademark Applications

DTD Level : 1

Rev Date : 25 APL 2006

Highlights : None
 =====

The following set of declarations may be referred to
 using the public entity as follows:

<!DOCTYPE PUB-UEX-TM PUBLIC

"-//JAPANESE PATENT OFFICE//DTD JPO Publication Of Unexamined Trademark Applications //EN" []>-->

<!ELEMENT PUB-UEX-TM -- (PUBLICATION-COUNTRY, OPEN-DATE, KIND-OF-OFFICIAL-GAZETTE,
 APPLICATION-NUMBER, FILING-DATE, SPECIAL-APPLICATION-INDICATION?,
 INTER-REG-CHANGE-INDICATION?, TRADEMARK, STANDARD-CHARACTER-INDICATION?,
 COLLECTIVE-TRADEMARK-INDICATION?, REGIONAL-TRADEMARK-INDICATION?,
 TD-TRADEMARK-INDICATION?, TD-DEFENSIVE-MARK-INDICATION?,
 ORIGINAL-REGISTRATION-NUMBER?, CLASS-OF-GOODS-AND-SERVICE,
 PARIS-PRIORITY-CLAIM-ARTICLE?, APPLICANT-GROUP?,
 TRADEMARK-LAW-SEC-9-1-APPLIED?, TRADEMARK-LAW-SEC-68-32-1-APPLIED?,
 TRADEMARK-LAW-SEC-68-33-1-APPLIED?) >

<!ELEMENT PUBLICATION-COUNTRY -- (#PCDATA) >

<!ELEMENT OPEN-DATE -- (#PCDATA) >

<!ELEMENT KIND-OF-OFFICIAL-GAZETTE -- (#PCDATA) >

<!ELEMENT APPLICATION-NUMBER -- (#PCDATA) >

<!ELEMENT FILING-DATE -- (#PCDATA) >

<!ELEMENT SPECIAL-APPLICATION-INDICATION -- (#PCDATA) >

<!ATTLIST SPECIAL-APPLICATION-INDICATION
 KIND-OF-APPLICATION-INDICATION (DIVISION | CHANGE) #IMPLIED >

<!ELEMENT INTER-REG-CHANGE-INDICATION -- (#PCDATA) >

<!ELEMENT TRADEMARK -- (IMAGE+ | CHARACTER) >

<!ATTLIST TRADEMARK
 KIND-OF-TRADEMARK (TRADEMARK | DEFENSIVE-MARK) #IMPLIED >

<!ELEMENT STANDARD-CHARACTER-INDICATION - 0 EMPTY >

<!ATTLIST STANDARD-CHARACTER-INDICATION
 STANDARD-CHARACTER-FLAG (TRUE | FALSE) #IMPLIED >

<!ELEMENT COLLECTIVE-TRADEMARK-INDICATION - 0 EMPTY >

<!ATTLIST COLLECTIVE-TRADEMARK-INDICATION
 COLLECTIVE-TRADEMARK-FLAG (TRUE | FALSE) #IMPLIED >

<!ELEMENT REGIONAL-TRADEMARK-INDICATION - 0 EMPTY >

<!ATTLIST REGIONAL-TRADEMARK-INDICATION
 REGIONAL-TRADEMARK-FLAG (TRUE | FALSE) #IMPLIED >

<!ELEMENT TD-TRADEMARK-INDICATION - 0 EMPTY >

<!ATTLIST TD-TRADEMARK-INDICATION
 TD-TRADEMARK-FLAG (TRUE | FALSE) #IMPLIED >

<!ELEMENT TD-DEFENSIVE-MARK-INDICATION - 0 EMPTY >

<!ATTLIST TD-DEFENSIVE-MARK-INDICATION
 TD-DEFENSIVE-MARK-FLAG (TRUE | FALSE) #IMPLIED >

```

<!ELEMENT ORIGINAL-REGISTRATION-NUMBER -- (#PCDATA) >
<!ELEMENT CLASS-OF-GOODS-AND-SERVICE -- (GOODS-AND-SERVICE-CLASS-GROUP+) >
<!ELEMENT PARIS-PRIORITY-CLAIM-ARTICLE -- (PARIS-PRIORITY-GROUP+) >
<!ELEMENT APPLICANT-GROUP -- (APPLICANT | PROXY)+ >
<!ELEMENT TRADEMARK-LAW-SEC-9-1-APPLIED - 0 EMPTY >
<!ATTLIST TRADEMARK-LAW-SEC-9-1-APPLIED
    TRADEMARK-LAW-SEC-9-1-FLAG (TRUE | FALSE) #IMPLIED >
<!ELEMENT TRADEMARK-LAW-SEC-68-32-1-APPLIED -- (#PCDATA) >
<!ATTLIST TRADEMARK-LAW-SEC-68-32-1-APPLIED
    TRADEMARK-LAW-SEC-68-32-1-FLAG (TRUE | FALSE) #IMPLIED >
<!ELEMENT TRADEMARK-LAW-SEC-68-33-1-APPLIED -- (#PCDATA) >
<!ATTLIST TRADEMARK-LAW-SEC-68-33-1-APPLIED
    TRADEMARK-LAW-SEC-68-33-1-FLAG (TRUE | FALSE) #IMPLIED >
<!ELEMENT IMAGE - 0 EMPTY >
<!ATTLIST IMAGE
    HEIGHT CDATA #REQUIRED
    WIDTH CDATA #REQUIRED
    FILE-NAME ENTITY #REQUIRED
    FILE-ID CDATA #IMPLIED
    ORIGINAL-FILE-NAME CDATA #IMPLIED >
<!ELEMENT CHARACTER -- (#PCDATA) >
<!ELEMENT GOODS-AND-SERVICE-CLASS-GROUP -- (CLASS?, GOODS-AND-SERVICE?) >
<!ELEMENT PARIS-PRIORITY-GROUP -- (APPLICATION-NUMBER?, FILING-DATE?, NATION?) >
<!ELEMENT APPLICANT -- (IDENTIFICATION-NUMBER?, NAME, ORIGINAL-NAME?, ADDRESS?,
    ORIGINAL-ADDRESS?) >
<!ELEMENT PROXY -- (IDENTIFICATION-NUMBER?, ATTORNEY-RIGHT?, NAME?) >
<!ATTLIST PROXY
    KIND-OF-ATTORNEY (REPRESENTATIVE | SUB-REPRESENTATIVE |
    LEGAL-REPRESENTATIVE | DESIGNATED-REPRESENTATIVE) #REQUIRED >
<!ELEMENT CLASS -- (#PCDATA) >
<!ELEMENT GOODS-AND-SERVICE -- (#PCDATA) >
<!ELEMENT NATION -- (#PCDATA) >
<!ELEMENT IDENTIFICATION-NUMBER -- (#PCDATA) >
<!ELEMENT NAME -- (#PCDATA) >
<!ELEMENT ORIGINAL-NAME -- (#PCDATA) >
<!ELEMENT ADDRESS -- (#PCDATA) >
<!ELEMENT ORIGINAL-ADDRESS -- (#PCDATA) >
<!ELEMENT ATTORNEY-RIGHT - 0 EMPTY >
<!ATTLIST ATTORNEY-RIGHT
    KIND-OF-ATTORNEY-RIGHT (PATENT-ATTORNEY | ATTORNEY-AT-LAW)
    #IMPLIED >

```

(3) 公開商標訂正公報のDTDを次ページ以降に添付する。

<!ENTITY % PARACON "(#PCDATA | UNDER-LINE | SUB-SCRIPT | SUP-SCRIPT | BAIKAKU)+" >

<!ENTITY % SPECIAL PUBLIC
 "-//JAPANESE PATENT OFFICE//ENTITIES JPO Special Characters//EN" >

%SPECIAL:

<!--<Title>JPO Corrected Specification Of Unexamined Trademark Applications

=====
 DTD Reference : JPO Corrected Specification Of Unexamined Trademark Applications
 DTD Level : 1
 Rev Date : 15 JUL 2005
 Highlights : None
 =====

The following set of declarations may be referred to
 using the public entity as follows:

<!DOCTYPE COR-UEx-TM PUBLIC
 "-//JAPANESE PATENT OFFICE//DTD JPO Corrected Specification Of Unexamined Trademark
 Applications//EN" []>-->

<!ELEMENT COR-UEx-TM -- (KIND-OF-OFFICIAL-GAZETTE, PUBLICATION-DATE,
 APPLICATION-NUMBER, OPEN-DATE?, GAZETTE-PUBLICATION-DATE?,
 ANNUAL-SERIAL-NUMBER, GROUP-OF-GOODS-AND-SERVICE?,
 GIST-OF-CORRECTION, ((POINT-OF-CORRECTION?, ERROR?, RIGHT?) |
 PUB-UEx-TM | AMD-PUB-UEx-TM)?) >

<!ELEMENT KIND-OF-OFFICIAL-GAZETTE -- (#PCDATA) >

<!ELEMENT PUBLICATION-DATE -- (#PCDATA) >

<!ELEMENT APPLICATION-NUMBER -- (#PCDATA) >

<!ELEMENT OPEN-DATE -- (#PCDATA) >

<!ELEMENT GAZETTE-PUBLICATION-DATE -- (#PCDATA) >

<!ELEMENT ANNUAL-SERIAL-NUMBER -- (#PCDATA) >

<!ELEMENT GROUP-OF-GOODS-AND-SERVICE -- (#PCDATA) >

<!ELEMENT GIST-OF-CORRECTION -- (#PCDATA) >

<!ELEMENT POINT-OF-CORRECTION -- (#PCDATA) >

<!ELEMENT ERROR -- (#PCDATA) >

<!ELEMENT RIGHT -- (#PCDATA) >

<!--<Title>JPO Publication Of Unexamined Trademark Applications

=====
 DTD Reference : JPO Publication Of Unexamined Trademark Applications
 DTD Level : 1
 Rev Date : 25 APL 2006
 Highlights : None
 =====

The following set of declarations may be referred to
 using the public entity as follows:

<!DOCTYPE PUB-UEx-TM PUBLIC
 "-//JAPANESE PATENT OFFICE//DTD JPO Publication Of Unexamined Trademark Applications //EN" []>-->

<!ELEMENT PUB-UEx-TM -- (PUBLICATION-COUNTRY, OPEN-DATE, KIND-OF-OFFICIAL-GAZETTE,
 APPLICATION-NUMBER, FILING-DATE, SPECIAL-APPLICATION-INDICATION?,
 INTER-REG-CHANGE-INDICATION?, TRADEMARK, STANDARD-CHARACTER-INDICATION?,
 COLLECTIVE-TRADEMARK-INDICATION?, REGIONAL-TRADEMARK-INDICATION?,
 TD-TRADEMARK-INDICATION?, TD-DEFENSIVE-MARK-INDICATION?,
 ORIGINAL-REGISTRATION-NUMBER?, CLASS-OF-GOODS-AND-SERVICE,
 PARIS-PRIORITY-CLAIM-ARTICLE?, APPLICANT-GROUP?,
 TRADEMARK-LAW-SEC-9-1-APPLIED?, TRADEMARK-LAW-SEC-68-32-1-APPLIED?,
 TRADEMARK-LAW-SEC-68-33-1-APPLIED?) >

<!--<Title>JPO Amended Specification with Publication of Unexamined Trademark Applications

=====
 DTD Reference : JPO Amended Specification with Publication of Unexamined Trademark Applications
 DTD Level : 1
 Rev Date : 25 MAY 2005

Highlights : None

=====

The following set of declarations may be referred to
using the public entity as follows:

```
<!DOCTYPE AMD-PUB-UEx-TM PUBLIC
"-//JAPANESE PATENT OFFICE//DTD JPO Amended Specification with Publication of Unexamined
Trademark Applications//EN" []>-->
<!ELEMENT AMD-PUB-UEx-TM -- (KIND-OF-OFFICIAL-GAZETTE, PUBLICATION-DATE,
APPLICATION-NUMBER, OPEN-DATE, ANNUAL-SERIAL-NUMBER, AMENDMENT*) >

<!ELEMENT PUBLICATION-COUNTRY -- (#PCDATA) >

<!ELEMENT FILING-DATE -- (#PCDATA) >

<!ELEMENT SPECIAL-APPLICATION-INDICATION -- (#PCDATA) >

<!ATTLIST SPECIAL-APPLICATION-INDICATION
KIND-OF-APPLICATION-INDICATION (DIVISION | CHANGE) #IMPLIED >

<!ELEMENT INTER-REG-CHANGE-INDICATION -- (#PCDATA) >

<!ELEMENT TRADEMARK -- (IMAGE+ | CHARACTER) >

<!ATTLIST TRADEMARK
KIND-OF-TRADEMARK (TRADEMARK | DEFENSIVE-MARK) #IMPLIED >

<!ELEMENT STANDARD-CHARACTER-INDICATION - 0 EMPTY >

<!ATTLIST STANDARD-CHARACTER-INDICATION
STANDARD-CHARACTER-FLAG (TRUE | FALSE) #IMPLIED >

<!ELEMENT COLLECTIVE-TRADEMARK-INDICATION - 0 EMPTY >

<!ATTLIST COLLECTIVE-TRADEMARK-INDICATION
COLLECTIVE-TRADEMARK-FLAG (TRUE | FALSE) #IMPLIED >

<!ELEMENT REGIONAL-TRADEMARK-INDICATION - 0 EMPTY >

<!ATTLIST REGIONAL-TRADEMARK-INDICATION
REGIONAL-TRADEMARK-FLAG (TRUE | FALSE) #IMPLIED >

<!ELEMENT TD-TRADEMARK-INDICATION - 0 EMPTY >

<!ATTLIST TD-TRADEMARK-INDICATION
TD-TRADEMARK-FLAG (TRUE | FALSE) #IMPLIED >

<!ELEMENT TD-DEFENSIVE-MARK-INDICATION - 0 EMPTY >

<!ATTLIST TD-DEFENSIVE-MARK-INDICATION
TD-DEFENSIVE-MARK-FLAG (TRUE | FALSE) #IMPLIED >

<!ELEMENT ORIGINAL-REGISTRATION-NUMBER -- (#PCDATA) >

<!ELEMENT CLASS-OF-GOODS-AND-SERVICE -- (GOODS-AND-SERVICE-CLASS-GROUP+) >

<!ELEMENT PARIS-PRIORITY-CLAIM-ARTICLE -- (PARIS-PRIORITY-GROUP+) >

<!ELEMENT APPLICANT-GROUP -- (APPLICANT | PROXY)+ >

<!ELEMENT TRADEMARK-LAW-SEC-9-1-APPLIED - 0 EMPTY >

<!ATTLIST TRADEMARK-LAW-SEC-9-1-APPLIED
TRADEMARK-LAW-SEC-9-1-FLAG (TRUE | FALSE) #IMPLIED >

<!ELEMENT TRADEMARK-LAW-SEC-68-32-1-APPLIED -- (#PCDATA) >

<!ATTLIST TRADEMARK-LAW-SEC-68-32-1-APPLIED
TRADEMARK-LAW-SEC-68-32-1-FLAG (TRUE | FALSE) #IMPLIED >

<!ELEMENT TRADEMARK-LAW-SEC-68-33-1-APPLIED -- (#PCDATA) >

<!ATTLIST TRADEMARK-LAW-SEC-68-33-1-APPLIED
```

```

TRADEMARK-LAW-SEC-68-33-1-FLAG (TRUE | FALSE) #IMPLIED >
<!ELEMENT AMENDMENT -- (WRITTEN-AMENDMENT-PRESENT-DATE, WRITTEN-AMENDMENT) >
<!ELEMENT IMAGE - 0 EMPTY >
<!ATTLIST IMAGE
    HEIGHT CDATA #REQUIRED
    WIDTH CDATA #REQUIRED
    FILE-NAME ENTITY #REQUIRED
    FILE-ID CDATA #IMPLIED
    ORIGINAL-FILE-NAME CDATA #IMPLIED >
<!ELEMENT CHARACTER -- (#PCDATA) >
<!ELEMENT GOODS-AND-SERVICE-CLASS-GROUP -- (CLASS?, GOODS-AND-SERVICE?) >
<!ELEMENT PARIS-PRIORITY-GROUP -- (APPLICATION-NUMBER?, FILING-DATE?, NATION?) >
<!ELEMENT APPLICANT -- (IDENTIFICATION-NUMBER?, NAME, ORIGINAL-NAME?, ADDRESS?,
    ORIGINAL-ADDRESS?) >
<!ELEMENT PROXY -- (IDENTIFICATION-NUMBER?, ATTORNEY-RIGHT?, NAME?) >
<!ATTLIST PROXY
    KIND-OF-ATTORNEY (REPRESENTATIVE | SUB-REPRESENTATIVE |
    LEGAL-REPRESENTATIVE | DESIGNATED-REPRESENTATIVE) #REQUIRED >
<!ELEMENT WRITTEN-AMENDMENT-PRESENT-DATE -- (#PCDATA) >
<!ELEMENT WRITTEN-AMENDMENT -- (PARAGRAPH | IMAGE)+ >
<!ELEMENT CLASS -- (#PCDATA) >
<!ELEMENT GOODS-AND-SERVICE -- (#PCDATA) >
<!ELEMENT NATION -- (#PCDATA) >
<!ELEMENT IDENTIFICATION-NUMBER -- (#PCDATA) >
<!ELEMENT NAME -- (#PCDATA) >
<!ELEMENT ORIGINAL-NAME -- (#PCDATA) >
<!ELEMENT ADDRESS -- (#PCDATA) >
<!ELEMENT ORIGINAL-ADDRESS -- (#PCDATA) >
<!ELEMENT ATTORNEY-RIGHT - 0 EMPTY >
<!ATTLIST ATTORNEY-RIGHT
    KIND-OF-ATTORNEY-RIGHT (PATENT-ATTORNEY | ATTORNEY-AT-LAW)
    #IMPLIED >
<!ELEMENT PARAGRAPH -- %PARACON; >
<!ELEMENT UNDER-LINE -- %PARACON; -(UNDER-LINE) >
<!ELEMENT SUB-SCRIPT -- %PARACON; -(SUB-SCRIPT) >
<!ELEMENT SUP-SCRIPT -- %PARACON; -(SUP-SCRIPT) >
<!ELEMENT BAIKAKU -- %PARACON; -(BAIKAKU) >

```

(4) 出願公開後における補正の掲載の公報のDTDを次ページ以降に添付する。

<!ENTITY % PARACON "(#PCDATA | UNDER-LINE | SUB-SCRIPT | SUP-SCRIPT | BAIKAKU)+" >

<!ENTITY % SPECIAL PUBLIC
"-//JAPANESE PATENT OFFICE//ENTITIES JPO Special Characters//EN" >

%SPECIAL:

<!--<Title>JPO Amended Specification with Publication of Unexamined Trademark Applications

=====

DTD Reference : JPO Amended Specification with Publication of Unexamined Trademark Applications

DTD Level : 1

Rev Date : 25 MAY 2005

Highlights : None

=====

The following set of declarations may be referred to
using the public entity as follows:

<!DOCTYPE AMD-PUB-UEx-TM PUBLIC

"-//JAPANESE PATENT OFFICE//DTD JPO Amended Specification with Publication of Unexamined Trademark
Applications//EN" []>-->

<!ELEMENT AMD-PUB-UEx-TM -- (KIND-OF-OFFICIAL-GAZETTE, PUBLICATION-DATE,
APPLICATION-NUMBER, OPEN-DATE, ANNUAL-SERIAL-NUMBER, AMENDMENT*) >

<!ELEMENT KIND-OF-OFFICIAL-GAZETTE -- (#PCDATA) >

<!ELEMENT PUBLICATION-DATE -- (#PCDATA) >

<!ELEMENT APPLICATION-NUMBER -- (#PCDATA) >

<!ELEMENT OPEN-DATE -- (#PCDATA) >

<!ELEMENT ANNUAL-SERIAL-NUMBER -- (#PCDATA) >

<!ELEMENT AMENDMENT -- (WRITTEN-AMENDMENT-PRESENT-DATE, WRITTEN-AMENDMENT) >

<!ELEMENT WRITTEN-AMENDMENT-PRESENT-DATE -- (#PCDATA) >

<!ELEMENT WRITTEN-AMENDMENT -- (PARAGRAPH | IMAGE)+ >

<!ELEMENT PARAGRAPH -- %PARACON; >

<!ELEMENT IMAGE - 0 EMPTY >

<!ATTLIST IMAGE

HEIGHT CDATA #REQUIRED
WIDTH CDATA #REQUIRED
FILE-NAME ENTITY #REQUIRED
FILE-ID CDATA #IMPLIED
ORIGINAL-FILE-NAME CDATA #IMPLIED >

<!ELEMENT UNDER-LINE -- %PARACON; -(UNDER-LINE) >

<!ELEMENT SUB-SCRIPT -- %PARACON; -(SUB-SCRIPT) >

<!ELEMENT SUP-SCRIPT -- %PARACON; -(SUP-SCRIPT) >

<!ELEMENT BAIKAKU -- %PARACON; -(BAIKAKU) >

(5) 公開国際商標公報のDTDを次ページ以降に添付する。

```

<!ENTITY % PARACON "(#PCDATA | UNDER-LINE | SUB-SCRIPT | SUP-SCRIPT | BAIKAKU)+" >
<!ENTITY % ISOlat1 PUBLIC "ISO 8879:1986//ENTITIES Added Latin 1//EN" >
%ISOlat1;
<!ENTITY % ISOnum PUBLIC
    "ISO 8879:1986//ENTITIES Numeric and Special Graphic//EN" >
%ISOnum;
<!ENTITY % ISODia PUBLIC "ISO 8879:1986//ENTITIES Diacritical Marks//EN" >
%ISODia;
<!ENTITY % SPECIAL PUBLIC
    "-//JAPANESE PATENT OFFICE//ENTITIES JPO Special Characters//EN" >
%SPECIAL;
<!--<Title>JPO Madrid Protocol Publication Of Unexamined Trademark Applications
=====
DTD Reference : JPO Madrid Protocol Publication Of Unexamined Trademark Applications
DTD Level : 1
Rev Date : 27 MAY 2005
Highlights : None
=====
The following set of declarations may be referred to
using the public entity as follows:
<!DOCTYPE MP-PUB-UEx-TM PUBLIC
    "-//JAPANESE PATENT OFFICE//DTD JPO Madrid Protocol Publication Of Unexamined Trademark
Applications//EN" []>-->
<!ELEMENT MP-PUB-UEx-TM -- (PUBLICATION-COUNTRY, OPEN-DATE,
    KIND-OF-OFFICIAL-GAZETTE, INTERNATIONAL-REGISTRATION-NO,
    INTERNATIONAL-REGISTRATION-DATE?, DATE-OF-INTERNATIONAL-REGISTRATION?,
    DATE-OF-SUBSEQUENT-DESIGNATION?, TRADEMARK,
    STANDARD-CHARACTER-INDICATION?, COLLECTIVE-TRADEMARK-INDICATION?,
    TD-TRADEMARK-INDICATION?, SOUND-TRADEMARK-INDICATION?,
    VIENNA-CLASSIFICATION?, SOUND-TRANSLATION-OF-TRADEMARK?,
    TRANSLATION-OF-TRADEMARK?, MARK-DESCRIPTION-GROUP?, COLOR-CLAIM-GROUP?,
    CLASS-OF-GOODS-SERVICE?, BASIC-APPLICATION-GROUP?,
    BASIC-REGISTRATION-GROUP?, PARIS-PRIORITY-CLAIM-ARTICLE?,
    DESIGNATED-COUNTRY, DESIGNATED-INFORMATION-DATE?, APPLICANT-GROUP?,
    TRADEMARK-LAW-SEC-9-1-APPLIED?) >
<!ELEMENT PUBLICATION-COUNTRY -- (#PCDATA) >
<!ELEMENT OPEN-DATE -- (#PCDATA) >
<!ELEMENT KIND-OF-OFFICIAL-GAZETTE -- (#PCDATA) >
<!ELEMENT INTERNATIONAL-REGISTRATION-NO -- (#PCDATA) >
<!ELEMENT INTERNATIONAL-REGISTRATION-DATE -- (#PCDATA) >
<!ELEMENT DATE-OF-INTERNATIONAL-REGISTRATION -- (#PCDATA) >
<!ELEMENT DATE-OF-SUBSEQUENT-DESIGNATION -- (#PCDATA) >
<!ELEMENT TRADEMARK -- (IMAGE+ | CHARACTER) >
<!ATTLIST TRADEMARK
    KIND-OF-TRADEMARK (TRADEMARK | CHARACTER) #IMPLIED >
<!ELEMENT STANDARD-CHARACTER-INDICATION - 0 EMPTY >
<!ATTLIST STANDARD-CHARACTER-INDICATION
    STANDARD-CHARACTER-FLAG (TRUE | FALSE) #IMPLIED >
<!ELEMENT COLLECTIVE-TRADEMARK-INDICATION - 0 EMPTY >
<!ATTLIST COLLECTIVE-TRADEMARK-INDICATION
    COLLECTIVE-TRADEMARK-FLAG (TRUE | FALSE) #IMPLIED >
<!ELEMENT TD-TRADEMARK-INDICATION - 0 EMPTY >

```

```

<!ATTLIST TD-TRADEMARK-INDICATION
    TD-TRADEMARK-FLAG (TRUE | FALSE) #IMPLIED >
<!ELEMENT SOUND-TRADEMARK-INDICATION - 0 EMPTY >
<!ATTLIST SOUND-TRADEMARK-INDICATION
    SOUND-TRADEMARK-FLAG (TRUE | FALSE) #IMPLIED >
<!ELEMENT VIENNA-CLASSIFICATION - - (#PCDATA) >
<!ELEMENT SOUND-TRANSLATION-OF-TRADEMARK - - (#PCDATA) >
<!ELEMENT TRANSLATION-OF-TRADEMARK - - (#PCDATA) >
<!ELEMENT MARK-DESCRIPTION-GROUP - - (MARK-DESCRIPTION?,
    TRANSLATION-OF-MARK-DESCRIPTION?) >
<!ELEMENT COLOR-CLAIM-GROUP - - (COLOR-CLAIM?, COLOR-CLAIM-TRANSLATION?) >
<!ELEMENT CLASS-OF-GOODS-SERVICE - - (GOODS-AND-SERVICE-CLASS-GROUP,
    GOODS-SERVICE-CLASS-TRANS-GROUP) >
<!ELEMENT BASIC-APPLICATION-GROUP - - (BASIC-APPLICATION+) >
<!ELEMENT BASIC-REGISTRATION-GROUP - - (BASIC-REGISTRATION+) >
<!ELEMENT PARIS-PRIORITY-CLAIM-ARTICLE - - (PARIS-PRIORITY-GROUP+) >
<!ELEMENT DESIGNATED-COUNTRY - - (#PCDATA) >
<!ELEMENT DESIGNATED-INFORMATION-DATE - - (#PCDATA) >
<!ELEMENT APPLICANT-GROUP - - (APPLICANT+) >
<!ELEMENT TRADEMARK-LAW-SEC-9-1-APPLIED - 0 EMPTY >
<!ATTLIST TRADEMARK-LAW-SEC-9-1-APPLIED
    TRADEMARK-LAW-SEC-9-1-FLAG (TRUE | FALSE) #IMPLIED >
<!ELEMENT IMAGE - 0 EMPTY >
<!ATTLIST IMAGE
    HEIGHT CDATA #REQUIRED
    WIDTH CDATA #REQUIRED
    FILE-NAME ENTITY #REQUIRED
    FILE-ID CDATA #IMPLIED
    ORIGINAL-FILE-NAME CDATA #IMPLIED >
<!ELEMENT CHARACTER - - (#PCDATA) >
<!ELEMENT MARK-DESCRIPTION - - (#PCDATA) >
<!ELEMENT TRANSLATION-OF-MARK-DESCRIPTION - - (#PCDATA) >
<!ELEMENT COLOR-CLAIM - - (#PCDATA) >
<!ELEMENT COLOR-CLAIM-TRANSLATION - - (#PCDATA) >
<!ELEMENT GOODS-AND-SERVICE-CLASS-GROUP - - (CLASS-OF-GOODS-AND-SERVICE+ |
    PARAGRAPH+) >
<!ELEMENT GOODS-SERVICE-CLASS-TRANS-GROUP - - (CLASS-OF-GOODS-AND-SERVICE+ |
    PARAGRAPH+) >
<!ELEMENT BASIC-APPLICATION - - (BASIC-APPLICATION-NUMBER?, BASIC-FILING-DATE?,
    BASIC-FILING-COUNTRY?) >
<!ELEMENT BASIC-REGISTRATION - - (BASIC-REGISTRATION-NUMBER?,
    BASIC-REGISTRATION-DATE?, BASIC-REGISTRATION-COUNTRY?) >
<!ELEMENT PARIS-PRIORITY-GROUP - - (APPLICATION-NUMBER?, FILING-DATE?, NATION?) >

```

<!ELEMENT APPLICANT -- (NAME, ADDRESS) >
<!ELEMENT CLASS-OF-GOODS-AND-SERVICE -- (CLASS?, GOODS-AND-SERVICE?) >
<!ELEMENT PARAGRAPH -- %PARACON; >
<!ELEMENT BASIC-APPLICATION-NUMBER -- (#PCDATA) >
<!ELEMENT BASIC-FILING-DATE -- (#PCDATA) >
<!ELEMENT BASIC-FILING-COUNTRY -- (#PCDATA) >
<!ELEMENT BASIC-REGISTRATION-NUMBER -- (#PCDATA) >
<!ELEMENT BASIC-REGISTRATION-DATE -- (#PCDATA) >
<!ELEMENT BASIC-REGISTRATION-COUNTRY -- (#PCDATA) >
<!ELEMENT APPLICATION-NUMBER -- (#PCDATA) >
<!ELEMENT FILING-DATE -- (#PCDATA) >
<!ELEMENT NATION -- (#PCDATA) >
<!ELEMENT NAME -- (#PCDATA) >
<!ELEMENT ADDRESS -- (#PCDATA) >
<!ELEMENT CLASS -- (#PCDATA) >
<!ELEMENT GOODS-AND-SERVICE -- (#PCDATA) >
<!ELEMENT UNDER-LINE -- %PARACON; -(UNDER-LINE) >
<!ELEMENT SUB-SCRIPT -- %PARACON; -(SUB-SCRIPT) >
<!ELEMENT SUP-SCRIPT -- %PARACON; -(SUP-SCRIPT) >
<!ELEMENT BAIKAKU -- %PARACON; -(BAIKAKU) >

(6) 公開国際商標訂正公報のDTDを次ページ以降に添付する。

<!ENTITY % PARACON "(#PCDATA | UNDER-LINE | SUB-SCRIPT | SUP-SCRIPT | BAIKAKU)+" >

<!ENTITY % ISOlat1 PUBLIC "ISO 8879:1986//ENTITIES Added Latin 1//EN" >

%ISOlat1;

<!ENTITY % ISOnum PUBLIC
"ISO 8879:1986//ENTITIES Numeric and Special Graphic//EN" >

%ISOnum;

<!ENTITY % ISODia PUBLIC "ISO 8879:1986//ENTITIES Diacritical Marks//EN" >

%ISODia;

<!ENTITY % SPECIAL PUBLIC
"-//JAPANESE PATENT OFFICE//ENTITIES JPO Special Characters//EN" >

%SPECIAL;

<!--<Title>JPO Madrid Protocol Corrected Specification Of Unexamined Trademark Applications

DTD Reference : JPO Madrid Protocol Corrected Specification Of Unexamined Trademark Applications

DTD Level : 1

Rev Date : 27 MAY 2005

Highlights : None

The following set of declarations may be referred to
using the public entity as follows:

<!DOCTYPE MP-COR-UEX-TM PUBLIC

"-//JAPANESE PATENT OFFICE//DTD JPO Madrid Protocol Corrected Specification Of Unexamined
Trademark Applications//EN" []>-->

<!ELEMENT MP-COR-UEX-TM -- (KIND-OF-OFFICIAL-GAZETTE, PUBLICATION-DATE,
INTERNATIONAL-REGISTRATION-NO, OPEN-DATE?, GAZETTE-PUBLICATION-DATE?,
ANNUAL-SERIAL-NUMBER, GROUP-OF-GOODS-AND-SERVICE?, GIST-OF-CORRECTION, ((
POINT-OF-CORRECTION?, ERROR?, RIGHT?) | MP-PUB-UEX-TM |
AMD-ITN-PUB-UEX-TM)?) >

<!ELEMENT KIND-OF-OFFICIAL-GAZETTE -- (#PCDATA) >

<!ELEMENT PUBLICATION-DATE -- (#PCDATA) >

<!ELEMENT INTERNATIONAL-REGISTRATION-NO -- (#PCDATA) >

<!ELEMENT OPEN-DATE -- (#PCDATA) >

<!ELEMENT GAZETTE-PUBLICATION-DATE -- (#PCDATA) >

<!ELEMENT ANNUAL-SERIAL-NUMBER -- (#PCDATA) >

<!ELEMENT GROUP-OF-GOODS-AND-SERVICE -- (#PCDATA) >

<!ELEMENT GIST-OF-CORRECTION -- (#PCDATA) >

<!ELEMENT POINT-OF-CORRECTION -- (#PCDATA) >

<!ELEMENT ERROR -- (#PCDATA) >

<!ELEMENT RIGHT -- (#PCDATA) >

<!--<Title>JPO Madrid Protocol Publication Of Unexamined Trademark Applications

DTD Reference : JPO Madrid Protocol Publication Of Unexamined Trademark Applications

DTD Level : 1

Rev Date : 27 MAY 2005

Highlights : None

The following set of declarations may be referred to
using the public entity as follows:

<!DOCTYPE MP-PUB-UEX-TM PUBLIC

"-//JAPANESE PATENT OFFICE//DTD JPO Madrid Protocol Publication Of Unexamined Trademark
Applications//EN" []>-->

<!ELEMENT MP-PUB-UEX-TM -- (PUBLICATION-COUNTRY, OPEN-DATE,
KIND-OF-OFFICIAL-GAZETTE, INTERNATIONAL-REGISTRATION-NO,
INTERNATIONAL-REGISTRATION-DATE?, DATE-OF-INTERNATIONAL-REGISTRATION?,
DATE-OF-SUBSEQUENT-DESIGNATION?, TRADEMARK,

STANDARD-CHARACTER-INDICATION?, COLLECTIVE-TRADEMARK-INDICATION?,
 TD-TRADEMARK-INDICATION?, SOUND-TRADEMARK-INDICATION?,
 VIENNA-CLASSIFICATION?, SOUND-TRANSLATION-OF-TRADEMARK?,
 TRANSLATION-OF-TRADEMARK?, MARK-DESCRIPTION-GROUP?, COLOR-CLAIM-GROUP?,
 CLASS-OF-GOODS-SERVICE?, BASIC-APPLICATION-GROUP?,
 BASIC-REGISTRATION-GROUP?, PARIS-PRIORITY-CLAIM-ARTICLE?,
 DESIGNATED-COUNTRY, DESIGNATED-INFORMATION-DATE?, APPLICANT-GROUP?,
 TRADEMARK-LAW-SEC-9-1-APPLIED?) >

<!--<Title>JPO Amended Specification with International Publication of Unexamined Trademark Applications

=====
 DTD Reference : JPO Amended Specification with International Publication of Unexamined Trademark Applications
 DTD Level : 1
 Rev Date : 27 MAY 2005
 Highlights : None
 =====

The following set of declarations may be referred to using the public entity as follows:

<!DOCTYPE AMD-ITN-PUB-UEx-TM PUBLIC
 "-//JAPANESE PATENT OFFICE//DTD JPO Amended Specification with International Publication of Unexamined Trademark Applications//EN" []>-->

<!ELEMENT AMD-ITN-PUB-UEx-TM -- (KIND-OF-OFFICIAL-GAZETTE, PUBLICATION-DATE, INTERNATIONAL-REGISTRATION-NO, OPEN-DATE, ANNUAL-SERIAL-NUMBER, GOODS-AND-SERVICE-IMAGE-GROUP?, GOODS-AND-SERVICE-CLASS-GROUP?, GOODS-SERVICE-CLASS-TRANS-GROUP?) >

<!ELEMENT PUBLICATION-COUNTRY -- (#PCDATA) >

<!ELEMENT INTERNATIONAL-REGISTRATION-DATE -- (#PCDATA) >

<!ELEMENT DATE-OF-INTERNATIONAL-REGISTRATION -- (#PCDATA) >

<!ELEMENT DATE-OF-SUBSEQUENT-DESIGNATION -- (#PCDATA) >

<!ELEMENT TRADEMARK -- (IMAGE+ | CHARACTER) >

<!ATTLIST TRADEMARK
 KIND-OF-TRADEMARK (TRADEMARK | CHARACTER) #IMPLIED >

<!ELEMENT STANDARD-CHARACTER-INDICATION - 0 EMPTY >

<!ATTLIST STANDARD-CHARACTER-INDICATION
 STANDARD-CHARACTER-FLAG (TRUE | FALSE) #IMPLIED >

<!ELEMENT COLLECTIVE-TRADEMARK-INDICATION - 0 EMPTY >

<!ATTLIST COLLECTIVE-TRADEMARK-INDICATION
 COLLECTIVE-TRADEMARK-FLAG (TRUE | FALSE) #IMPLIED >

<!ELEMENT TD-TRADEMARK-INDICATION - 0 EMPTY >

<!ATTLIST TD-TRADEMARK-INDICATION
 TD-TRADEMARK-FLAG (TRUE | FALSE) #IMPLIED >

<!ELEMENT SOUND-TRADEMARK-INDICATION - 0 EMPTY >

<!ATTLIST SOUND-TRADEMARK-INDICATION
 SOUND-TRADEMARK-FLAG (TRUE | FALSE) #IMPLIED >

<!ELEMENT VIENNA-CLASSIFICATION -- (#PCDATA) >

<!ELEMENT SOUND-TRANSLATION-OF-TRADEMARK -- (#PCDATA) >

<!ELEMENT TRANSLATION-OF-TRADEMARK -- (#PCDATA) >

<!ELEMENT MARK-DESCRIPTION-GROUP -- (MARK-DESCRIPTION?, TRANSLATION-OF-MARK-DESCRIPTION?) >

<!ELEMENT COLOR-CLAIM-GROUP -- (COLOR-CLAIM?, COLOR-CLAIM-TRANSLATION?) >

```

<!ELEMENT CLASS-OF-GOODS-SERVICE -- (GOODS-AND-SERVICE-CLASS-GROUP,
    GOODS-SERVICE-CLASS-TRANS-GROUP) >
<!ELEMENT BASIC-APPLICATION-GROUP -- (BASIC-APPLICATION+) >
<!ELEMENT BASIC-REGISTRATION-GROUP -- (BASIC-REGISTRATION+) >
<!ELEMENT PARIS-PRIORITY-CLAIM-ARTICLE -- (PARIS-PRIORITY-GROUP+) >
<!ELEMENT DESIGNATED-COUNTRY -- (#PCDATA) >
<!ELEMENT DESIGNATED-INFORMATION-DATE -- (#PCDATA) >
<!ELEMENT APPLICANT-GROUP -- (APPLICANT+) >
<!ELEMENT TRADEMARK-LAW-SEC-9-1-APPLIED - 0 EMPTY >
<!ATTLIST TRADEMARK-LAW-SEC-9-1-APPLIED
    TRADEMARK-LAW-SEC-9-1-FLAG (TRUE | FALSE) #IMPLIED >
<!ELEMENT GOODS-AND-SERVICE-IMAGE-GROUP -- (IMAGE+) >
<!ELEMENT GOODS-AND-SERVICE-CLASS-GROUP -- (CLASS-OF-GOODS-AND-SERVICE+ |
    PARAGRAPH+) >
<!ELEMENT GOODS-SERVICE-CLASS-TRANS-GROUP -- (CLASS-OF-GOODS-AND-SERVICE+ |
    PARAGRAPH+) >
<!ELEMENT IMAGE - 0 EMPTY >
<!ATTLIST IMAGE
    HEIGHT CDATA #REQUIRED
    WIDTH CDATA #REQUIRED
    FILE-NAME ENTITY #REQUIRED
    FILE-ID CDATA #IMPLIED
    ORIGINAL-FILE-NAME CDATA #IMPLIED >
<!ELEMENT CHARACTER -- (#PCDATA) >
<!ELEMENT MARK-DESCRIPTION -- (#PCDATA) >
<!ELEMENT TRANSLATION-OF-MARK-DESCRIPTION -- (#PCDATA) >
<!ELEMENT COLOR-CLAIM -- (#PCDATA) >
<!ELEMENT COLOR-CLAIM-TRANSLATION -- (#PCDATA) >
<!ELEMENT BASIC-APPLICATION -- (BASIC-APPLICATION-NUMBER?, BASIC-FILING-DATE?,
    BASIC-FILING-COUNTRY?) >
<!ELEMENT BASIC-REGISTRATION -- (BASIC-REGISTRATION-NUMBER?,
    BASIC-REGISTRATION-DATE?, BASIC-REGISTRATION-COUNTRY?) >
<!ELEMENT PARIS-PRIORITY-GROUP -- (APPLICATION-NUMBER?, FILING-DATE?, NATION?) >
<!ELEMENT APPLICANT -- (NAME, ADDRESS) >
<!ELEMENT CLASS-OF-GOODS-AND-SERVICE -- (CLASS?, GOODS-AND-SERVICE?) >
<!ELEMENT PARAGRAPH -- %PARAON; >
<!ELEMENT BASIC-APPLICATION-NUMBER -- (#PCDATA) >
<!ELEMENT BASIC-FILING-DATE -- (#PCDATA) >
<!ELEMENT BASIC-FILING-COUNTRY -- (#PCDATA) >
<!ELEMENT BASIC-REGISTRATION-NUMBER -- (#PCDATA) >
<!ELEMENT BASIC-REGISTRATION-DATE -- (#PCDATA) >
<!ELEMENT BASIC-REGISTRATION-COUNTRY -- (#PCDATA) >

```

<!ELEMENT APPLICATION-NUMBER -- (#PCDATA) >
<!ELEMENT FILING-DATE -- (#PCDATA) >
<!ELEMENT NATION -- (#PCDATA) >
<!ELEMENT NAME -- (#PCDATA) >
<!ELEMENT ADDRESS -- (#PCDATA) >
<!ELEMENT CLASS -- (#PCDATA) >
<!ELEMENT GOODS-AND-SERVICE -- (#PCDATA) >
<!ELEMENT UNDER-LINE -- %PARACON; -(UNDER-LINE) >
<!ELEMENT SUB-SCRIPT -- %PARACON; -(SUB-SCRIPT) >
<!ELEMENT SUP-SCRIPT -- %PARACON; -(SUP-SCRIPT) >
<!ELEMENT BAIKAKU -- %PARACON; -(BAIKAKU) >

(7) 出願公開後における補正の掲載(国際商標)の公報のDTDを次ページ以降に添付する。

<!ENTITY % PARACON "(#PCDATA | UNDER-LINE | SUB-SCRIPT | SUP-SCRIPT | BAIKAKU)+" >

<!ENTITY % SPECIAL PUBLIC
"-//JAPANESE PATENT OFFICE//ENTITIES JPO Special Characters//EN" >

%SPECIAL:

<!--<Title>JPO Amended Specification with International Publication of Unexamined Trademark Applications

=====
DTD Reference : JPO Amended Specification with International Publication of Unexamined Trademark Applications

DTD Level : 1

Rev Date : 27 MAY 2005

Highlights : None
=====

The following set of declarations may be referred to using the public entity as follows:

<!DOCTYPE AMD-ITN-PUB-UEX-TM PUBLIC

"-//JAPANESE PATENT OFFICE//DTD JPO Amended Specification with International Publication of Unexamined Trademark Applications//EN" []>-->

<!ELEMENT AMD-ITN-PUB-UEX-TM -- (KIND-OF-OFFICIAL-GAZETTE, PUBLICATION-DATE, INTERNATIONAL-REGISTRATION-NO, OPEN-DATE, ANNUAL-SERIAL-NUMBER, GOODS-AND-SERVICE-IMAGE-GROUP?, GOODS-AND-SERVICE-CLASS-GROUP?, GOODS-SERVICE-CLASS-TRANS-GROUP?) >

<!ELEMENT KIND-OF-OFFICIAL-GAZETTE -- (#PCDATA) >

<!ELEMENT PUBLICATION-DATE -- (#PCDATA) >

<!ELEMENT INTERNATIONAL-REGISTRATION-NO -- (#PCDATA) >

<!ELEMENT OPEN-DATE -- (#PCDATA) >

<!ELEMENT ANNUAL-SERIAL-NUMBER -- (#PCDATA) >

<!ELEMENT GOODS-AND-SERVICE-IMAGE-GROUP -- (IMAGE+) >

<!ELEMENT GOODS-AND-SERVICE-CLASS-GROUP -- (CLASS-OF-GOODS-AND-SERVICE+ | PARAGRAPH+) >

<!ELEMENT GOODS-SERVICE-CLASS-TRANS-GROUP -- (CLASS-OF-GOODS-AND-SERVICE+ | PARAGRAPH+) >

<!ELEMENT IMAGE - 0 EMPTY >

<!ATTLIST IMAGE

HEIGHT CDATA #REQUIRED

WIDTH CDATA #REQUIRED

FILE-NAME ENTITY #REQUIRED

FILE-ID CDATA #IMPLIED

ORIGINAL-FILE-NAME CDATA #IMPLIED >

<!ELEMENT CLASS-OF-GOODS-AND-SERVICE -- (CLASS?, GOODS-AND-SERVICE?) >

<!ELEMENT PARAGRAPH -- %PARACON; >

<!ELEMENT CLASS -- (#PCDATA) >

<!ELEMENT GOODS-AND-SERVICE -- (#PCDATA) >

<!ELEMENT UNDER-LINE -- %PARACON; -(UNDER-LINE) >

<!ELEMENT SUB-SCRIPT -- %PARACON; -(SUB-SCRIPT) >

<!ELEMENT SUP-SCRIPT -- %PARACON; -(SUP-SCRIPT) >

<!ELEMENT BAIKAKU -- %PARACON; -(BAIKAKU) >

(8) 国際商標公報のDTDを次ページ以降に添付する。

```

<!ENTITY % ISOlat1 PUBLIC "ISO 8879:1986//ENTITIES Added Latin 1//EN" >
%ISOlat1;
<!ENTITY % ISOnum PUBLIC
    "ISO 8879:1986//ENTITIES Numeric and Special Graphic//EN" >
%ISOnum;
<!ENTITY % ISODia PUBLIC "ISO 8879:1986//ENTITIES Diacritical Marks//EN" >
%ISODia;
<!ENTITY % SPECIAL PUBLIC
    "-//JAPANESE PATENT OFFICE//ENTITIES JPO Special Characters//EN" >
%SPECIAL:
<!--<Title>JPO Madrid Protocol Trademark Registration Gazette
=====
DTD Reference : JPO Madrid Protocol Trademark Registration Gazette
DTD Level : 1
Rev Date : 23 APL 2007
Highlights : None
=====
The following set of declarations may be referred to
using the public entity as follows:
<!DOCTYPE MP-TM-REG-GAZ PUBLIC
    "-//JAPANESE PATENT OFFICE//DTD JPO Madrid Protocol Trademark Registration Gazette//EN" []>-->
<!ELEMENT MP-TM-REG-GAZ -- (PUBLICATION-COUNTRY, PUBLICATION-DATE,
    KIND-OF-OFFICIAL-GAZETTE, INTERNATIONAL-REGISTRATION-NO,
    REGISTRATION-DATE, INTERNATIONAL-REGISTRATION-DATE?,
    DATE-OF-INTERNATIONAL-REGISTRATION?, DATE-OF-SUBSEQUENT-DESIGNATION?,
    TRADEMARK, COLLECTIVE-TRADEMARK-INDICATION?,
    REGIONAL-TRADEMARK-INDICATION?, TD-TRADEMARK-INDICATION?,
    NUMBER-OF-GOODS-SERVICE-CLASS, CLASS-OF-GOODS-SERVICE?, APPEAL-NUMBER?,
    APPEAL-DATE?, BASIC-APPLICATION-GROUP?, BASIC-REGISTRATION-GROUP?,
    PARIS-PRIORITY-CLAIM-ARTICLE?, RIGHT-HOLDER-GROUP?,
    TRADEMARK-LAW-SEC-3-2-APPLIED?, TRADEMARK-LAW-SEC-9-1-APPLIED?,
    SPECIAL-MARK-RIGHT-INDICATION?, MULTIPLE-REGISTRATIONS?,
    OBJECT-APPLICATION?, SPECIAL-TRADEMARK*, OVERLAPPED-OTHER-REGISTRATION?,
    OVERLAPPED-OTHER-APPLICATION-REF?, EXAMINER-GROUP?,
    APPEAL-EXAMINER-GROUP?, PRONUNCIATION?, TRADEMARK-FOR-INDICATION?,
    SIMILAR-GROUP-CODE-GROUP?, VIENNA-FIGURE-CLASSIFICATION?) >

<!ELEMENT PUBLICATION-COUNTRY -- (#PCDATA) >
<!ELEMENT PUBLICATION-DATE -- (#PCDATA) >
<!ELEMENT KIND-OF-OFFICIAL-GAZETTE -- (#PCDATA) >
<!ELEMENT INTERNATIONAL-REGISTRATION-NO -- (#PCDATA) >
<!ELEMENT REGISTRATION-DATE -- (#PCDATA) >
<!ELEMENT INTERNATIONAL-REGISTRATION-DATE -- (#PCDATA) >
<!ELEMENT DATE-OF-INTERNATIONAL-REGISTRATION -- (#PCDATA) >
<!ELEMENT DATE-OF-SUBSEQUENT-DESIGNATION -- (#PCDATA) >
<!ELEMENT TRADEMARK -- (IMAGE+ | CHARACTER) >
<!ATTLIST TRADEMARK
    KIND-OF-TRADEMARK (TRADEMARK | CHARACTER) #IMPLIED >
<!ELEMENT COLLECTIVE-TRADEMARK-INDICATION - 0 EMPTY >
<!ATTLIST COLLECTIVE-TRADEMARK-INDICATION
    COLLECTIVE-TRADEMARK-FLAG (TRUE | FALSE) #IMPLIED >
<!ELEMENT REGIONAL-TRADEMARK-INDICATION - 0 EMPTY >
<!ATTLIST REGIONAL-TRADEMARK-INDICATION
    REGIONAL-TRADEMARK-FLAG (TRUE | FALSE) #IMPLIED >

```

```

<!ELEMENT TD-TRADEMARK-INDICATION - 0 EMPTY >
<!ATTLIST TD-TRADEMARK-INDICATION
          TD-TRADEMARK-FLAG (TRUE | FALSE) #IMPLIED >
<!ELEMENT NUMBER-OF-GOODS-SERVICE-CLASS -- (#PCDATA) >
<!ELEMENT CLASS-OF-GOODS-SERVICE -- (GOODS-AND-SERVICE-CLASS-GROUP,
          GOODS-SERVICE-CLASS-TRANS-GROUP) >
<!ELEMENT APPEAL-NUMBER -- (#PCDATA) >
<!ELEMENT APPEAL-DATE -- (#PCDATA) >
<!ELEMENT BASIC-APPLICATION-GROUP -- (BASIC-APPLICATION+) >
<!ELEMENT BASIC-REGISTRATION-GROUP -- (BASIC-REGISTRATION+) >
<!ELEMENT PARIS-PRIORITY-CLAIM-ARTICLE -- (PARIS-PRIORITY-GROUP+) >
<!ELEMENT RIGHT-HOLDER-GROUP -- (RIGHT-HOLDER | PROXY)+ >
<!ELEMENT TRADEMARK-LAW-SEC-3-2-APPLIED - 0 EMPTY >
<!ATTLIST TRADEMARK-LAW-SEC-3-2-APPLIED
          TRADEMARK-LAW-SEC-3-2-FLAG (TRUE | FALSE) #IMPLIED >
<!ELEMENT TRADEMARK-LAW-SEC-9-1-APPLIED - 0 EMPTY >
<!ATTLIST TRADEMARK-LAW-SEC-9-1-APPLIED
          TRADEMARK-LAW-SEC-9-1-FLAG (TRUE | FALSE) #IMPLIED >
<!ELEMENT SPECIAL-MARK-RIGHT-INDICATION -- EMPTY >
<!ELEMENT MULTIPLE-REGISTRATIONS -- (#PCDATA) >
<!ELEMENT OBJECT-APPLICATION - 0 EMPTY >
<!ATTLIST OBJECT-APPLICATION
          KIND-OF-OBJECT-APPLICATION (ACCELERATED-EXAM |
          ACCELERATED-APPEAL-EXAM) #IMPLIED >
<!ELEMENT SPECIAL-TRADEMARK - 0 EMPTY >
<!ATTLIST SPECIAL-TRADEMARK
          KIND-OF-SPECIAL-TRADEMARK (SPECIAL-PROVISION-TRADEMARK |
          OVERLAP-TRADEMARK) #REQUIRED >
<!ELEMENT OVERLAPPED-OTHER-REGISTRATION -- (#PCDATA) >
<!ELEMENT OVERLAPPED-OTHER-APPLICATION-REF -- (#PCDATA) >
<!ELEMENT EXAMINER-GROUP -- (EXAMINER) >
<!ELEMENT APPEAL-EXAMINER-GROUP -- (APPEAL-EXAMINER-IN-CHIEF?, APPEAL-EXAMINER*) >
<!ELEMENT PRONUNCIATION -- (#PCDATA) >
<!ELEMENT TRADEMARK-FOR-INDICATION -- (#PCDATA) >
<!ELEMENT SIMILAR-GROUP-CODE-GROUP -- (SIMILAR-GROUP+) >
<!ELEMENT VIENNA-FIGURE-CLASSIFICATION -- (#PCDATA) >
<!ELEMENT IMAGE - 0 EMPTY >
<!ATTLIST IMAGE
          HEIGHT CDATA #REQUIRED
          WIDTH CDATA #REQUIRED
          FILE-NAME ENTITY #REQUIRED
          FILE-ID CDATA #IMPLIED
          ORIGINAL-FILE-NAME CDATA #IMPLIED >

```



```

<!ELEMENT CHARACTER -- (#PCDATA) >
<!ELEMENT GOODS-AND-SERVICE-CLASS-GROUP -- (CLASS-OF-GOODS-AND-SERVICE+) >
<!ELEMENT GOODS-SERVICE-CLASS-TRANS-GROUP -- (CLASS-OF-GOODS-AND-SERVICE+) >
<!ELEMENT BASIC-APPLICATION -- (BASIC-APPLICATION-NUMBER?, BASIC-FILING-DATE?,
    BASIC-FILING-COUNTRY?) >
<!ELEMENT BASIC-REGISTRATION -- (BASIC-REGISTRATION-NUMBER?,
    BASIC-REGISTRATION-DATE?, BASIC-REGISTRATION-COUNTRY?) >
<!ELEMENT PARIS-PRIORITY-GROUP -- (APPLICATION-NUMBER?, FILING-DATE?, NATION?) >
<!ELEMENT RIGHT-HOLDER -- (NAME, ADDRESS) >
<!ELEMENT PROXY -- (IDENTIFICATION-NUMBER?, ATTORNEY-RIGHT?, NAME?) >
<!ATTLIST PROXY
    KIND-OF-ATTORNEY (REPRESENTATIVE | SUB-REPRESENTATIVE |
        LEGAL-REPRESENTATIVE | DESIGNATED-REPRESENTATIVE) #REQUIRED >
<!ELEMENT EXAMINER -- (NAME) >
<!ELEMENT APPEAL-EXAMINER-IN-CHIEF -- (OFFICIAL-TITLE?, NAME?) >
<!ELEMENT APPEAL-EXAMINER -- (OFFICIAL-TITLE?, NAME?) >
<!ELEMENT SIMILAR-GROUP -- (SIMILAR-GROUP-CLASSIFICATION?, SIMILAR-GROUP-CODE?) >
<!ELEMENT CLASS-OF-GOODS-AND-SERVICE -- (CLASS?, GOODS-AND-SERVICE?) >
<!ELEMENT BASIC-APPLICATION-NUMBER -- (#PCDATA) >
<!ELEMENT BASIC-FILING-DATE -- (#PCDATA) >
<!ELEMENT BASIC-FILING-COUNTRY -- (#PCDATA) >
<!ELEMENT BASIC-REGISTRATION-NUMBER -- (#PCDATA) >
<!ELEMENT BASIC-REGISTRATION-DATE -- (#PCDATA) >
<!ELEMENT BASIC-REGISTRATION-COUNTRY -- (#PCDATA) >
<!ELEMENT APPLICATION-NUMBER -- (#PCDATA) >
<!ELEMENT FILING-DATE -- (#PCDATA) >
<!ELEMENT NATION -- (#PCDATA) >
<!ELEMENT NAME -- (#PCDATA) >
<!ELEMENT ADDRESS -- (#PCDATA) >
<!ELEMENT IDENTIFICATION-NUMBER -- (#PCDATA) >
<!ELEMENT ATTORNEY-RIGHT - 0 EMPTY >
<!ATTLIST ATTORNEY-RIGHT
    KIND-OF-ATTORNEY-RIGHT (PATENT-ATTORNEY | ATTORNEY-AT-LAW)
    #IMPLIED >
<!ELEMENT OFFICIAL-TITLE -- (#PCDATA) >
<!ELEMENT SIMILAR-GROUP-CLASSIFICATION -- (#PCDATA) >
<!ELEMENT SIMILAR-GROUP-CODE -- (#PCDATA) >
<!ELEMENT CLASS -- (#PCDATA) >
<!ELEMENT GOODS-AND-SERVICE -- (#PCDATA) >

```

(9) 国際商標訂正公報のDTDを次ページに添付する。

```
<!ENTITY % ISOlat1 PUBLIC "ISO 8879:1986//ENTITIES Added Latin 1//EN" >
```

```
%ISOlat1;
```

```
<!ENTITY % ISOnum PUBLIC
    "ISO 8879:1986//ENTITIES Numeric and Special Graphic//EN" >
```

```
%ISOnum;
```

```
<!ENTITY % ISODia PUBLIC "ISO 8879:1986//ENTITIES Diacritical Marks//EN" >
```

```
%ISODia;
```

```
<!ENTITY % SPECIAL PUBLIC
    "-//JAPANESE PATENT OFFICE//ENTITIES JPO Special Characters//EN" >
```

```
%SPECIAL:
```

```
<!--<Title>JPO Madrid Protocol Corrected Specification In Trademark Registration Gazette
```

```
=====
DTD Reference : JPO Madrid Protocol Corrected Specification In Trademark Registration Gazette
```

```
DTD Level : 1
```

```
Rev Date : 27 MAY 2005
```

```
Highlights : None
=====
```

```
The following set of declarations may be referred to
using the public entity as follows:
```

```
<!DOCTYPE MP-COR-TM-REG-GAZ PUBLIC
```

```
"-//JAPANESE PATENT OFFICE//DTD JPO Madrid Protocol Corrected Specification In Trademark
Registration Gazette//EN" []>-->
```

```
<!ELEMENT MP-COR-TM-REG-GAZ -- (KIND-OF-OFFICIAL-GAZETTE, PUBLICATION-DATE,
    INTERNATIONAL-REGISTRATION-NO, ORIGINAL-PUBLICATION-DATE,
    ANNUAL-SERIAL-NUMBER, GROUP-OF-GOODS-AND-SERVICE, GIST-OF-CORRECTION, ((
    POINT-OF-CORRECTION?, ERROR?, RIGHT?) | MP-TM-REG-GAZ)?) >
```

```
<!ELEMENT KIND-OF-OFFICIAL-GAZETTE -- (#PCDATA) >
```

```
<!ELEMENT PUBLICATION-DATE -- (#PCDATA) >
```

```
<!ELEMENT INTERNATIONAL-REGISTRATION-NO -- (#PCDATA) >
```

```
<!ELEMENT ORIGINAL-PUBLICATION-DATE -- (#PCDATA) >
```

```
<!ELEMENT ANNUAL-SERIAL-NUMBER -- (#PCDATA) >
```

```
<!ELEMENT GROUP-OF-GOODS-AND-SERVICE -- (#PCDATA) >
```

```
<!ELEMENT GIST-OF-CORRECTION -- (#PCDATA) >
```

```
<!ELEMENT POINT-OF-CORRECTION -- (#PCDATA) >
```

```
<!ELEMENT ERROR -- (#PCDATA) >
```

```
<!ELEMENT RIGHT -- (#PCDATA) >
```

```
<!--<Title>JPO Madrid Protocol Trademark Registration Gazette
```

```
=====
DTD Reference : JPO Madrid Protocol Trademark Registration Gazette
```

```
DTD Level : 1
```

```
Rev Date : 23 APL 2007
```

```
Highlights : None
=====
```

```
The following set of declarations may be referred to
using the public entity as follows:
```

```
<!DOCTYPE MP-TM-REG-GAZ PUBLIC
```

```
"-//JAPANESE PATENT OFFICE//DTD JPO Madrid Protocol Trademark Registration Gazette//EN" []>-->
```

```
<!ELEMENT MP-TM-REG-GAZ -- (PUBLICATION-COUNTRY, PUBLICATION-DATE,
    KIND-OF-OFFICIAL-GAZETTE, INTERNATIONAL-REGISTRATION-NO,
    REGISTRATION-DATE, INTERNATIONAL-REGISTRATION-DATE?,
    DATE-OF-INTERNATIONAL-REGISTRATION?, DATE-OF-SUBSEQUENT-DESIGNATION?,
    TRADEMARK, COLLECTIVE-TRADEMARK-INDICATION?,
    REGIONAL-TRADEMARK-INDICATION?, TD-TRADEMARK-INDICATION?,
    NUMBER-OF-GOODS-SERVICE-CLASS, CLASS-OF-GOODS-SERVICE?, APPEAL-NUMBER?,
    APPEAL-DATE?, BASIC-APPLICATION-GROUP?, BASIC-REGISTRATION-GROUP?,
    PARIS-PRIORITY-CLAIM-ARTICLE?, RIGHT-HOLDER-GROUP?,
    TRADEMARK-LAW-SEC-3-2-APPLIED?, TRADEMARK-LAW-SEC-9-1-APPLIED?,
```

SPECIAL-MARK-RIGHT-INDICATION?, MULTIPLE-REGISTRATIONS?,
 OBJECT-APPLICATION?, SPECIAL-TRADEMARK*, OVERLAPPED-OTHER-REGISTRATION?,
 OVERLAPPED-OTHER-APPLICATION-REF?, EXAMINER-GROUP?,
 APPEAL-EXAMINER-GROUP?, PRONUNCIATION?, TRADEMARK-FOR-INDICATION?,
 SIMILAR-GROUP-CODE-GROUP?, VIENNA-FIGURE-CLASSIFICATION?) >

<!ELEMENT PUBLICATION-COUNTRY -- (#PCDATA) >
 <!ELEMENT REGISTRATION-DATE -- (#PCDATA) >
 <!ELEMENT INTERNATIONAL-REGISTRATION-DATE -- (#PCDATA) >
 <!ELEMENT DATE-OF-INTERNATIONAL-REGISTRATION -- (#PCDATA) >
 <!ELEMENT DATE-OF-SUBSEQUENT-DESIGNATION -- (#PCDATA) >
 <!ELEMENT TRADEMARK -- (IMAGE+ | CHARACTER) >
 <!ATTLIST TRADEMARK
 KIND-OF-TRADEMARK (TRADEMARK | CHARACTER) #IMPLIED >
 <!ELEMENT COLLECTIVE-TRADEMARK-INDICATION - 0 EMPTY >
 <!ATTLIST COLLECTIVE-TRADEMARK-INDICATION
 COLLECTIVE-TRADEMARK-FLAG (TRUE | FALSE) #IMPLIED >
 <!ELEMENT REGIONAL-TRADEMARK-INDICATION - 0 EMPTY >
 <!ATTLIST REGIONAL-TRADEMARK-INDICATION
 REGIONAL-TRADEMARK-FLAG (TRUE | FALSE) #IMPLIED >
 <!ELEMENT TD-TRADEMARK-INDICATION - 0 EMPTY >
 <!ATTLIST TD-TRADEMARK-INDICATION
 TD-TRADEMARK-FLAG (TRUE | FALSE) #IMPLIED >
 <!ELEMENT NUMBER-OF-GOODS-SERVICE-CLASS -- (#PCDATA) >
 <!ELEMENT CLASS-OF-GOODS-SERVICE -- (GOODS-AND-SERVICE-CLASS-GROUP,
 GOODS-SERVICE-CLASS-TRANS-GROUP) >
 <!ELEMENT APPEAL-NUMBER -- (#PCDATA) >
 <!ELEMENT APPEAL-DATE -- (#PCDATA) >
 <!ELEMENT BASIC-APPLICATION-GROUP -- (BASIC-APPLICATION+) >
 <!ELEMENT BASIC-REGISTRATION-GROUP -- (BASIC-REGISTRATION+) >
 <!ELEMENT PARIS-PRIORITY-CLAIM-ARTICLE -- (PARIS-PRIORITY-GROUP+) >
 <!ELEMENT RIGHT-HOLDER-GROUP -- (RIGHT-HOLDER | PROXY)+ >
 <!ELEMENT TRADEMARK-LAW-SEC-3-2-APPLIED - 0 EMPTY >
 <!ATTLIST TRADEMARK-LAW-SEC-3-2-APPLIED
 TRADEMARK-LAW-SEC-3-2-FLAG (TRUE | FALSE) #IMPLIED >
 <!ELEMENT TRADEMARK-LAW-SEC-9-1-APPLIED - 0 EMPTY >
 <!ATTLIST TRADEMARK-LAW-SEC-9-1-APPLIED
 TRADEMARK-LAW-SEC-9-1-FLAG (TRUE | FALSE) #IMPLIED >
 <!ELEMENT SPECIAL-MARK-RIGHT-INDICATION -- EMPTY >
 <!ELEMENT MULTIPLE-REGISTRATIONS -- (#PCDATA) >
 <!ELEMENT OBJECT-APPLICATION - 0 EMPTY >
 <!ATTLIST OBJECT-APPLICATION
 KIND-OF-OBJECT-APPLICATION (ACCELERATED-EXAM |
 ACCELERATED-APPEAL-EXAM) #IMPLIED >

```

<!ELEMENT SPECIAL-TRADEMARK - 0 EMPTY >
<!ATTLIST SPECIAL-TRADEMARK
    KIND-OF-SPECIAL-TRADEMARK (SPECIAL-PROVISION-TRADEMARK |
    OVERLAP-TRADEMARK) #REQUIRED >
<!ELEMENT OVERLAPPED-OTHER-REGISTRATION - - (#PCDATA) >
<!ELEMENT OVERLAPPED-OTHER-APPLICATION-REF - - (#PCDATA) >
<!ELEMENT EXAMINER-GROUP - - (EXAMINER) >
<!ELEMENT APPEAL-EXAMINER-GROUP - - (APPEAL-EXAMINER-IN-CHIEF?, APPEAL-EXAMINER*) >
<!ELEMENT PRONUNCIATION - - (#PCDATA) >
<!ELEMENT TRADEMARK-FOR-INDICATION - - (#PCDATA) >
<!ELEMENT SIMILAR-GROUP-CODE-GROUP - - (SIMILAR-GROUP+) >
<!ELEMENT VIENNA-FIGURE-CLASSIFICATION - - (#PCDATA) >
<!ELEMENT IMAGE - 0 EMPTY >
<!ATTLIST IMAGE
    HEIGHT CDATA #REQUIRED
    WIDTH CDATA #REQUIRED
    FILE-NAME ENTITY #REQUIRED
    FILE-ID CDATA #IMPLIED
    ORIGINAL-FILE-NAME CDATA #IMPLIED >
<!ELEMENT CHARACTER - - (#PCDATA) >
<!ELEMENT GOODS-AND-SERVICE-CLASS-GROUP - - (CLASS-OF-GOODS-AND-SERVICE+) >
<!ELEMENT GOODS-SERVICE-CLASS-TRANS-GROUP - - (CLASS-OF-GOODS-AND-SERVICE+) >
<!ELEMENT BASIC-APPLICATION - - (BASIC-APPLICATION-NUMBER?, BASIC-FILING-DATE?,
    BASIC-FILING-COUNTRY?) >
<!ELEMENT BASIC-REGISTRATION - - (BASIC-REGISTRATION-NUMBER?,
    BASIC-REGISTRATION-DATE?, BASIC-REGISTRATION-COUNTRY?) >
<!ELEMENT PARIS-PRIORITY-GROUP - - (APPLICATION-NUMBER?, FILING-DATE?, NATION?) >
<!ELEMENT RIGHT-HOLDER - - (NAME, ADDRESS) >
<!ELEMENT PROXY - - (IDENTIFICATION-NUMBER?, ATTORNEY-RIGHT?, NAME?) >
<!ATTLIST PROXY
    KIND-OF-ATTORNEY (REPRESENTATIVE | SUB-REPRESENTATIVE |
    LEGAL-REPRESENTATIVE | DESIGNATED-REPRESENTATIVE) #REQUIRED >
<!ELEMENT EXAMINER - - (NAME) >
<!ELEMENT APPEAL-EXAMINER-IN-CHIEF - - (OFFICIAL-TITLE?, NAME?) >
<!ELEMENT APPEAL-EXAMINER - - (OFFICIAL-TITLE?, NAME?) >
<!ELEMENT SIMILAR-GROUP - - (SIMILAR-GROUP-CLASSIFICATION?, SIMILAR-GROUP-CODE?) >
<!ELEMENT CLASS-OF-GOODS-AND-SERVICE - - (CLASS?, GOODS-AND-SERVICE?) >
<!ELEMENT BASIC-APPLICATION-NUMBER - - (#PCDATA) >
<!ELEMENT BASIC-FILING-DATE - - (#PCDATA) >
<!ELEMENT BASIC-FILING-COUNTRY - - (#PCDATA) >
<!ELEMENT BASIC-REGISTRATION-NUMBER - - (#PCDATA) >

```

```
<!ELEMENT BASIC-REGISTRATION-DATE -- (#PCDATA) >
<!ELEMENT BASIC-REGISTRATION-COUNTRY -- (#PCDATA) >
<!ELEMENT APPLICATION-NUMBER -- (#PCDATA) >
<!ELEMENT FILING-DATE -- (#PCDATA) >
<!ELEMENT NATION -- (#PCDATA) >
<!ELEMENT NAME -- (#PCDATA) >
<!ELEMENT ADDRESS -- (#PCDATA) >
<!ELEMENT IDENTIFICATION-NUMBER -- (#PCDATA) >
<!ELEMENT ATTORNEY-RIGHT - 0 EMPTY >
<!ATTLIST ATTORNEY-RIGHT
    KIND-OF-ATTORNEY-RIGHT (PATENT-ATTORNEY | ATTORNEY-AT-LAW)
    #IMPLIED >
<!ELEMENT OFFICIAL-TITLE -- (#PCDATA) >
<!ELEMENT SIMILAR-GROUP-CLASSIFICATION -- (#PCDATA) >
<!ELEMENT SIMILAR-GROUP-CODE -- (#PCDATA) >
<!ELEMENT CLASS -- (#PCDATA) >
<!ELEMENT GOODS-AND-SERVICE -- (#PCDATA) >
```

3.4. 表示例・文書例

1 表示例

- 公開商標公報(通常)
- 公開商標公報(標準文字)
- 公開商標公報(地域団体商標)
- 公開商標公報(立体商標)
- 出願公開後における補正の掲載
- 公開商標訂正公報(見出しのみ、見出し+記事、見出し+全文公報)
- 出願公開後における補正の掲載の訂正公報(見出し+全文公報)
- 公開国際商標公報(通常)
- 公開国際商標公報(標準文字)
- 公開国際商標公報(立体商標)
- 出願公開後における補正の掲載(国際商標)イメージ使用時
- 出願公開後における補正の掲載(国際商標)イメージ未使用時
- 公開国際訂正公報(見出し+記事、見出し、見出し+全文公報)
- 出願公開後における補正の掲載(国際商標)の訂正公報(見出し+全文公報)
- 国際商標公報(通常)
- 国際商標公報(地域団体商標)
- 国際商標公報(立体商標)
- 国際商標訂正公報(見出しのみ、見出し+記事、見出し+全文公報)

2 文書例

- 公開商標公報(通常)
- 公開商標公報(標準文字)
- 公開商標公報(地域団体商標)
- 公開商標公報(立体商標)
- 出願公開後における補正の掲載
- 公開商標訂正公報(見出しのみ、見出し+記事、見出し+全文公報)
- 出願公開後における補正の掲載の訂正公報(見出し+全文公報)
- 公開国際商標公報(通常)
- 公開国際商標公報(標準文字)
- 公開国際商標公報(立体商標)
- 出願公開後における補正の掲載(国際商標)イメージ使用時
- 出願公開後における補正の掲載(国際商標)イメージ未使用時
- 公開国際訂正公報(見出しのみ、見出し+記事、見出し+全文公報)
- 出願公開後における補正の掲載(国際商標)の訂正公報(見出し+全文公報)
- 国際商標公報(通常)
- 国際商標公報(地域団体商標)
- 国際商標公報(立体商標)
- 国際商標訂正公報(見出しのみ、見出し+記事、見出し+全文公報)

3. 1 公開商標公報(通常)

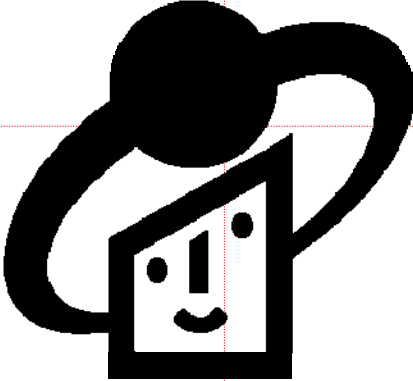
	10	20	30	40	50
	(190) 【発行国】日本国特許庁(JP)				
	(441) 【公開日】平成20年6月15日(2008.6.15)				
	【公報種別】公開商標公報				
	(210) 【出願番号】商願2008-123456(T2008-123456)				
	(220) 【出願日】平成20年5月25日(2008.5.25)				
	(540) 【商標】				
10	 <p style="text-align: center;">とっきょちょう</p>				
20	(511) 【商品及び役務の区分並びに指定商品又は指定役務】				
	第9類 レコード, 電子応用機械器具及びその部品, 遊園地用機械器具, 録画済ビデオディスク及びビデオテープ, 家庭用テレビゲームおもちゃ				
	第16類 紙類, 印刷物, 書画, 文房具類, 写真, 写真立て				
	第41類 通信を用いて行うゲームの提供				
	(310) 【優先権主張番号】99999999.9				
	(320) 【優先日】平成20年2月21日(2008.2.21)				
	(330) 【優先権主張国又は機関】米国(US)				
	(731) 【出願人】				
30	【識別番号】123456789				
	【氏名又は名称】ハイデルベルガー シャフト				
	【氏名又は名称原語表記】HEIDELBERGER SCHAFT				
	【住所又は居所】ドイツ連邦共和国 ハイデルベルク 51-11				
	【住所又は居所原語表記】German Heidelberg 51-11				
	(740) 【代理人】				
	【識別番号】100456789				
	【弁理士】				
	【氏名又は名称】代理 太郎				
40					
50					

3. 2 公開商標公報(標準文字)

	10	20	30	40	50
	(190) 【発行国】	日本国特許庁 (JP)			
	(441) 【公開日】	平成20年6月15日 (2008. 6. 15)			
	【公報種別】	公開商標公報			
	(210) 【出願番号】	商願2008-123457 (T2008-123457)			
	(220) 【出願日】	平成20年5月25日 (2008. 5. 25)			
	(540) 【防護標章】				
	JPO				
	【標準文字】				
	(646) 【原商標登録番号】	商標登録第2345671号 (T2345671)			
10	(511) 【商品及び役務の区分並びに指定商品又は指定役務】				
	第9類	レコード, 電子応用機械器具及びその部品, 遊園地用機械器具, 録画済ビデオディスク及びビデオテープ			
	第16類	紙類, 印刷物, 書画, 文房具類, 写真, 写真立て			
	第41類	通信を用いて行うゲームの提供			
	(731) 【出願人】				
	【識別番号】	123456789			
	【氏名又は名称】	出願 太郎			
	【住所又は居所】	東京都千代田区霞が関3-4-3			
	(740) 【代理人】				
20	【識別番号】	123456788			
	【氏名又は名称】	代理 太郎			
30					
40					
50					

3.3 公開商標公報(地域団体商標)

	10	20	30	40	50
	(190) 【発行国】	日本国特許庁 (JP)			
	(441) 【公開日】	平成20年6月15日 (2008. 6. 15)			
	【公報種別】	公開商標公報			
	(210) 【出願番号】	商願2008-123458 (T2008-123458)			
	(220) 【出願日】	平成20年5月25日 (2008. 5. 25)			
	(540) 【商標】				
	千代田区JPO				
	【標準文字】				
	(551) 【地域団体商標】				
10	(511) 【商品及び役務の区分並びに指定商品又は指定役務】				
	第42類 北京料理の提供				
	(731) 【出願人】				
	【識別番号】	123456789			
	【氏名又は名称】	出願 太郎			
	【住所又は居所】	東京都千代田区霞が関3-4-3			
	(740) 【代理人】				
	【識別番号】	123456788			
	【氏名又は名称】	代理 次郎			
20					
30					
40					
50					

3. 4 公開商標公報(立体商標)

	10	20	30	40	50
	<p>(190) 【発行国】 日本国特許庁 (JP)</p> <p>(441) 【公開日】 平成20年6月15日 (2008. 6. 15)</p> <p>【公報種別】 公開商標公報</p> <p>(210) 【出願番号】 商願2008-123459 (T2008-123459)</p> <p>(220) 【出願日】 平成20年5月25日 (2008. 5. 25)</p> <p>(540) 【商標】</p>				
10					
20	<p>(554) 【立体商標】</p> <p>(511) 【商品及び役務の区分並びに指定商品又は指定役務】</p> <p>第9類 レコード, 電子応用機械器具及びその部品, 遊園地用機械器具, 録画済ビデオディスク及びビデオテープ, 家庭用テレビゲームおもちゃ</p> <p>第16類 紙類, 印刷物, 書画, 文房具類, 写真, 写真立て</p> <p>第41類 通信を用いて行うゲームの提供</p> <p>(731) 【出願人】</p> <p>【識別番号】 123456789</p>				
30	<p>【氏名又は名称】 出願 太郎</p> <p>【住所又は居所】 東京都千代田区霞が関3-4-3</p>				
40					
50					

3.5 出願公開後における補正の掲載

	10	20	30	40	50
10	<p>【公報種別】 出願公開後における補正の掲載</p> <p>【発行日】 平成20年6月15日（2008. 6. 15）</p> <p>【出願番号】 商願2007-123456（T2007-123456）</p> <p>【公開日】 平成19年4月20日（2007. 4. 20）</p> <p>【年通号数】 19（2007）-015</p> <p>【手続補正書提出の日】 平成20年5月25日（2008. 5. 25）</p> <p>【書類名】 手続補正書</p> <p>【整理番号】 A123</p> <p>【提出日】 平成20年5月25日</p> <p>【あて先】 特許庁長官〇〇〇〇殿</p>				
20	<p>【事件の表示】</p> <p>【出願番号】 商願2007-123456</p> <p>【補正をする者】</p> <p>【識別番号】 123456789</p> <p>【住所又は居所】 東京都千代田区霞が関3-4-3</p> <p>【氏名又は名称】 商標 太郎</p> <p>【代理人】</p> <p>【識別番号】 000098765</p> <p>【住所又は居所】 東京都千代田区霞が関1-3-1</p> <p>【氏名又は名称】 代理 太郎</p>				
30	<p>【手続補正1】</p> <p>【補正対象項目名】 指定商品又は指定役務並びに商品及び役務の区分</p> <p>【補正方法】 変更</p> <p>【補正の内容】</p> <p>【第2類】</p> <p>【指定商品（指定役務）】 塗料，染料，顔料，印刷インキ，絵の具</p> <p>【第35類】</p> <p>【指定商品（指定役務）】 経営の診断及び指導，市場調査，商品の販売に関する情報の提供</p> <p>【手続補正2】</p> <p>【補正対象項目名】 商標登録を受けようとする商標</p> <p>【補正方法】 変更</p> <p>【補正の内容】</p>				
40					
50					

ABCDE

3. 6 公開商標訂正公報(見出しのみ)

	10	20	30	40	50
10	【公報種別】 公開商標公報の訂正 【発行日】 平成20年6月15日(2008. 6. 15) 【出願番号】 商願2007-123456 (T2007-123456) 【公開日】 平成19年4月20日(2007. 4. 20) 【年通号数】 19(2007)-015 【区分】 2、4、11、35、42 【訂正要旨】 上記公報は誤りにつき、これを取り消す。				
20					
30					
40					
50					

3. 7 公開商標訂正公報(見出し+記事)

	10	20	30	40	50
10	<p>【公報種別】 公開商標公報の訂正 【発行日】 平成20年6月15日(2008. 6. 15) 【出願番号】 商願2007-123456 (T2007-123456) 【公開日】 平成19年4月20日(2007. 4. 20) 【年通号数】 19(2007)-015 【区分】 2、4、11、35、42 【訂正要旨】 下記のとおり訂正する。 【訂正個所】 指定商品 【誤】 せっけん類, その属本類に属する商品 【正】 せっけん類, その他本類に属する商品</p>				
20					
30					
40					
50					

3. 8 公開商標訂正公報(見出し+全文公報)

	10	20	30	40	50
	<p>【公報種別】 公開商標公報の訂正 【発行日】 平成20年6月15日(2008. 6. 15) 【出願番号】 商願2008-123456 (T2008-123456) 【公開日】 平成20年2月22日(2008. 2. 22) 【年通号数】 20(2008)-007 【区分】 2、4、11、35、42 【訂正要旨】 【商品及び役務の区分並びに指定商品又は指定役務】に誤りがあったので下記のとおり訂正する。 (190) 【発行国】 日本国特許庁(JP) (441) 【公開日】 平成20年2月22日(2008. 2. 22)</p>				
10	<p>【公報種別】 公開商標公報 (210) 【出願番号】 商願2008-123456 (T2008-123456) (220) 【出願日】 平成20年1月27日(2008. 1. 27) (540) 【商標】</p>				
	<p><i>A B C D E</i></p>				
20	<p>(511) 【商品及び役務の区分並びに指定商品又は指定役務】 第9類 レコード, 電子応用機械器具及びその部品, 遊園地用機械器具 第16類 紙類, 印刷物, 書画, 文房具類, 写真, 写真立て 第41類 通信を用いて行うゲームの提供 (731) 【出願人】 【識別番号】 123456789 【氏名又は名称】 商標 太郎 【住所又は居所】 東京都千代田区霞が関3-4-3 (740) 【代理人】 【識別番号】 100999999 【弁理士】</p>				
30	<p>【氏名又は名称】 代理 太郎</p>				
40					
50					

3. 9 出願公開後における補正の掲載の訂正公報（見出し＋全文公報）

	10	20	30	40	50
10	<p>【公報種別】 出願公開後における補正の掲載の訂正 【発行日】 平成20年6月15日（2008. 6. 15） 【出願番号】 商願2007-123456（T2007-123456） 【掲載公報発行日】 平成20年1月27日（2008. 1. 27） 【年通号数】 20（2008）-003 【訂正要旨】 【商品及び役務の区分並びに指定商品又は指定役務】に誤りがあったので下記のとおり訂正する。 【公報種別】 出願公開後における補正の掲載 【発行日】 平成20年1月27日（2008. 1. 27） 【出願番号】 商願2007-123456（T2007-123456） 【公開日】 平成19年5月18日（2007. 5. 18）</p>				
20	<p>【年通号数】 19（2007）-008 【手続補正書の提出日】 平成20年1月6日（2008. 1. 6） 【書類名】 手続補正書 【あて先】 特許庁長官殿 【出願番号】 商願2007-123456 【補正をする者】 【識別番号】 123456789 【氏名又は名称】 商標 花子 【住所又は居所】 東京都千代田区霞が関3-4-3 【代理人】</p>				
30	<p>【識別番号】 230999999 【弁理士】 【氏名又は名称】 商標 太郎 【手続補正1】 【補正対象書類名】 商標登録願 【補正対象項目名】 指定商品又は指定役務並びに商品及び役務の区分 【補正方法】 変更 【補正の内容】 【指定商品又は指定役務並びに商品及び役務の区分】 【第42類】</p>				
40					
50					

3. 10 公開国際商標公報(通常)

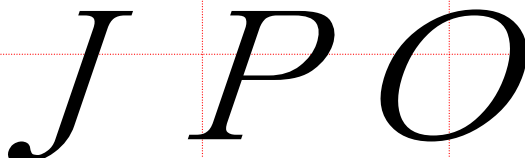
	10	20	30	40	50
	(190) 【発行国】 日本国特許庁 (JP)				
	(441) 【公開日】 平成20年6月15日 (2008. 6. 15)				
	【公報種別】 公開国際商標公報				
	(210) 【国際登録番号】 654321				
	(220) 【国際登録日】 平成20年1月20日 (2008. 1. 20)				
	(540) 【商標】				
10					
	(531) 【ウィーン分類】 27. 1; 27. 5				
	(539) 【商標に関する記述】 letter J is red, letter P is blue, letter O is yellow.				
	(539) 【商標に関する記述の訳 (参考)】 文字Jは青、文字Pは青色、文字Oは黄色。				
20	(591) 【色彩に係る主張】 Different type of blue, yellow, red.				
	(591) 【色彩に係る主張の訳 (参考)】 異なった色調の青色、黄色、赤色。				
	(511) 【商品及び役務の区分並びに指定商品又は指定役務】				
	Class 1				
	Chromium oxide.				
	Class 25				
30	Overcoats, coats, topcoats, trousers, shirts, vests, tee-shirts, sweaters, waterproof clothing (all the aforesaid goods for men and women), skirts, neckties, shoulder sashes, scarves, gloves (clothing), belts (clothing), socks, stockings, body linen, footwear for men and women, boots.				
	(511) 【商品及び役務の区分並びに指定商品又は指定役務の訳 (参考)】				
	第1類				
	クロム酸				
	第25類				
	オーバーコート、コート、トッパコート、ズボン、ワイシャツ類及びシャツ、ベスト、ティーシャツ、セーター、防水加工を施した被服及び防水加工を施した運動用特殊衣服 (男性用及び女性用の前記の全商品。)、スカート、ネクタイ、肩飾り帯、スカーフ、手袋 (被服)、ベルト、ソックス、ストッキング及びユニホーム用ストッキング、リネン製胴着、男性用及び女性用の履物及び運動用特殊靴、ブーツ				
40	(822) 【基礎登録】				
	【登録番号】 611. 366				
	【登録日】 平成18年5月28日 (2006. 5. 28)				
	【国又は機関】 BX (ベネルクス商標意匠庁)				
	(832) 【指定国】 AL (アルバニア)、AM (アルメニア)、AZ (アゼルバイジャン)、BA (ボスニア・ヘルツェゴビナ)、BG (ブルガリア)、BY (ベラルーシ)、JP (日本国)				
	(580) 【指定通知日】 平成20年4月20日 (2008. 4. 20)				
	(731) 【出願人】				
	【氏名又は名称】 GENERAL BISCUITS BELGIE				
50	【住所又は居所】 1, DeBeukelaer-Pareinlaan, B-2200 HERENTALS (Belgium)				

3. 11 公開国際商標公報(標準文字)

	10	20	30	40	50
	(190) 【発行国】 日本国特許庁 (JP)				
	(441) 【公開日】 平成20年6月15日 (2008. 6. 15)				
	【公報種別】 公開国際商標公報				
	(210) 【国際登録番号】 666321				
	(220) 【事後指定日】 平成20年1月20日 (2008. 1. 20)				
	(540) 【商標】				
	JPO				
	【標準文字】				
10	(531) 【ウィーン分類】 27. 1 ; 27. 5				
	(511) 【商品及び役務の区分並びに指定商品又は指定役務】				
	Class 1				
	Chromium oxide.				
	Class 35				
	Advertising.				
	(511) 【商品及び役務の区分並びに指定商品又は指定役務の訳 (参考)】				
	第1類				
	クロム酸				
	第35類				
	広告				
20	(822) 【基礎登録】				
	【登録番号】 611. 366				
	【登録日】 平成18年5月28日 (2006. 5. 28)				
	【国又は機関】 BX (ベネルクス商標意匠庁)				
	(832) 【指定国】 AL (アルバニア), AM (アルメニア), AZ (アゼルバイジャン), BA (ボスニア・ヘルツェゴビナ), BG (ブルガリア), BY (ベラルーシ), JP (日本国)				
	(580) 【指定通知日】 平成20年4月20日 (2008. 4. 20)				
	(731) 【出願人】				
	【氏名又は名称】 GENERAL BISCUITS BELGIE				
30	【住所又は居所】 1, DeBeukelaer-Pareinlaan, B-2200 HERENTALS (Belgium)				
40					
50					

3. 12 公開国際商標公報(立体商標)

10	20	30	40	50
<p>(190) 【発行国】 日本国特許庁 (JP)</p> <p>(441) 【公開日】 平成20年6月15日 (2008. 6. 15)</p> <p>【公報種別】 公開国際商標公報</p> <p>(210) 【国際登録番号】 666661</p> <p>(220) 【国際登録日】 平成20年1月20日 (2008. 1. 20)</p> <p>(540) 【商標】</p>				
<p>(554) 【立体商標】</p> <p>(531) 【ウィーン分類】 27. 1; 27. 3; 27. 5</p> <p>(511) 【商品及び役務の区分並びに指定商品又は指定役務】</p> <p>Class 3</p> <p>Liquid dentifrice for animals.</p> <p>Class 5</p> <p>Veterinary preparations.</p>				
<p>(511) 【商品及び役務の区分並びに指定商品又は指定役務の訳 (参考)】</p> <p>30 第3類</p> <p>動物用液体歯磨き粉</p> <p>第5類</p> <p>家畜用飼料</p> <p>(822) 【基礎登録】</p> <p>【登録番号】 611. 366</p> <p>【登録日】 平成18年5月28日 (2006. 5. 28)</p> <p>【国又は機関】 BX (ベネルクス商標意匠庁)</p>				
<p>(832) 【指定国】 AL (アルバニア), AM (アルメニア), AZ (アゼルバイジャン), BA (ボスニア・ヘルツェゴビナ), BG (ブルガリア), BY (ベラルーシ), JP (日本国)</p> <p>40 (580) 【指定通知日】 平成20年4月20日 (2008. 4. 20)</p>				
<p>(731) 【出願人】</p> <p>【氏名又は名称】 GENERAL BISCUITS BELGIE</p> <p>【住所又は居所】 1, DeBeukelaer-Pareinlaan, B-2200 HERENTALS (Belgium)</p>				

3. 13 出願公開後における補正の掲載(国際商標)

(イメージ使用時) 10

20

30

40

50

【公報種別】出願公開後における補正の掲載(国際商標)

【発行日】平成20年6月15日(2008. 6. 15)

【国際登録番号】686055

【公開日】平成19年4月20日(2007. 4. 20)

【年通号数】19(2007)-015

【商品及び役務の区分並びに指定商品又は指定役務】

10

掲載イメージ

20

30

40

50

3. 14 出願公開後における補正の掲載(国際商標)

(イメージ未使用時)0

20

30

40

50

<p>10</p>	<p>【公報種別】出願公開後における補正の掲載(国際商標) 【発行日】平成20年6月15日(2008. 6. 15) 【国際登録番号】686055 【公開日】平成19年4月20日(2007. 4. 20) 【年通号数】19(2007)-015 【商品及び役務の区分並びに指定商品又は指定役務】 Class 1 and 5 are amended as follows. Class 1 Chromium oxide.</p>	<p>Class 5 Veterinary preparations.</p>	<p>【商品及び役務の区分並びに指定商品又は指定役務の訳(参考)】 第1類及び5類は以下のように変更された。 第1類 クロム酸 第5類 家畜用飼料</p>	<p>手続補正書提出の日 平成20年4月13日</p>
<p>20</p>				
<p>30</p>				
<p>40</p>				
<p>50</p>				

3. 15 公開国際商標訂正公報(見出しのみ)

	10	20	30	40	50
10	【公報種別】 公開国際商標公報の訂正 【発行日】 平成20年6月15日(2008. 6. 15) 【国際登録番号】 686055 【公開日】 平成19年4月20日(2007. 4. 20) 【年通号数】 19(2007)-015 【区分】 2、4、11、35、42 【訂正要旨】 上記公報は誤りにつき、これを取り消す。				
20					
30					
40					
50					

3. 16 公開国際商標訂正公報(見出し+記事)

	10	20	30	40	50
10	<p>【公報種別】 公開国際商標公報の訂正 【発行日】 平成20年6月15日(2008. 6. 15) 【国際登録番号】 686055 【公開日】 平成19年4月20日(2007. 4. 20) 【年通号数】 19(2007)-015 【区分】 2、4、11、35、42 【訂正要旨】 下記のとおり訂正する。 【訂正箇所】 指定商品 【誤】 Chromiumoxide. [参考訳] クロム酸 【正】 Advertising. [参考訳] 広告</p>				
20					
30					
40					
50					

3. 17 公開国際商標訂正公報(見出し+全文公報)

	10	20	30	40	50
	<p>【公報種別】 公開国際商標公報の訂正 【発行日】 平成20年6月15日(2008. 6. 15) 【国際登録番号】 686055 【公開日】 平成19年4月20日(2007. 4. 20) 【年通号数】 19(2007) - 015 【区分】 1、35 【訂正要旨】 【商品及び役務の区分並びに指定商品又は指定役務】に誤りがあったので下記のとおり訂正する。 (190) 【発行国】 日本国特許庁(JP) (441) 【公開日】 平成19年4月20日(2007. 4. 20)</p>				
10	<p>【公報種別】 公開国際商標公報 (210) 【国際登録番号】 686055 (220) 【国際登録日又は事後指定日】 平成18年10月15日(2006. 10. 15) (540) 【商標】</p>				
	<p>A B C</p>				
20	<p>【標準文字】 (531) 【ウィーン分類】 27. 1; 27. 5 (539) 【商標に関する記述】 letter A is red, letter B is blue, letter C is yellow. (539) 【商標に関する記述の訳(参考)】 文字Aは赤色、文字Bは青色、文字Cは黄色 (591) 【色彩に係る主張】 Different type of blue, yellow. (591) 【色彩に係る主張の訳(参考)】 異なった色調の青色、黄色 (511) 【商品及び役務の区分並びに指定商品又は指定役務】</p>				
	<p>1 Chromium oxide. 35 Advertising.</p>				
30	<p>(511) 【商品及び役務の区分並びに指定商品又は指定役務の訳(参考)】 第1類 クロム酸 第35類 広告</p>				
	<p>(822) 【基礎登録】 【登録番号】 611. 366 【登録日】 平成18年2月5日(2006. 2. 5) 【国又は機関】 BX(ベネルクス商標意匠庁)</p>				
40	<p>(832) 【指定国】 AL(アルバニア), AM(アルメニア), HU(ハンガリー), JP(日本国) (580) 【指定通知日】 平成19年2月1日(2007. 2. 1) (731) 【出願人】 【氏名又は名称】 GENERAL BISCUITS BELGIE 【住所又は居所】 1, DeBeukelaer-Pareinlaan, B-2200 HERENTALS (Belgium)</p>				
50					

3. 18 出願公開後における補正の掲載（国際商標）の訂正公報（見出し+全文公報）

	10	20	30	40	50
10					
20					
30					
40					
50					

【公報種別】出願公開後における補正の掲載（国際商標）の訂正
 【発行日】平成20年6月15日（2008. 6. 15）
 【国際登録番号】686050
 【掲載公報発行日】平成19年4月22日（2007. 4. 22）
 【年通号数】19（2007）-015
 【訂正要旨】【商品及び役務の区分並びに指定商品又は指定役務】に誤りがあったので下記のとおり訂正する。

【公報種別】出願公開後における補正の掲載（国際商標）
 【発行日】平成19年4月22日（2007. 4. 22）
 【国際登録番号】686050

10 【公開日】平成17年10月14日（2005. 10. 14）
 【年通号数】17（2005）-040

【商品及び役務の区分並びに指定商品又は指定役務】
 Class 1 and 5 are amended as follows.
 Class 1
 Chromium oxide.
 Class 5
 Veterinary preparations.

【商品及び役務の区分並びに指定商品又は指定役務の訳（参考）】
 第1類及び5類は以下のように変更された。

20 第1類
 クロム酸
 第5類
 家畜用飼料
 手続補正書提出の日 平成19年2月11日

3. 19 国際商標公報(通常)

	10	20	30	40	50
	(190) 【発行国】 日本国特許庁 (JP) (450) 【発行日】 平成20年6月15日 (2008. 6. 15) 【公報種別】 国際商標公報 (111) 【国際登録番号】 664321 (151) 【登録日】 平成20年5月25日 (2008. 5. 25) (220) 【国際登録日】 平成16年2月22日 (2004. 2. 22) (540) 【登録商標】				
10					
20	(500) 【商品及び役務の区分の数】 2 (511) 【商品及び役務の区分並びに指定商品又は指定役務】 Class 1 Chromium oxide. Class 35 Advertising.				
30	(511) 【商品及び役務の区分並びに指定商品又は指定役務の訳 (参考)】 第1類 クロム酸 第35類 広告 【審判番号】 不服2006-65999 (T2006-65999/J1) 【審判請求日】 平成18年11月10日 (2006. 11. 10)				
40	(821) 【基礎出願】 【出願番号】 1. 704. 061 【出願日】 平成14年5月26日 (2002. 5. 26) 【国又は機関】 ES (スペイン) (732) 【商標権者】 【氏名又は名称】 GENERAL BISCUITS BELGIE 【住所又は居所】 1, DeBeukelaer-Pareinlaan, B-2200 HERENTALS (Spain) 【特例国際商標権 (商標法第68条の10適用)】 (646) 【重複国内商標権に係る登録番号】 商標登録第4000001号 (T4000001)、商標登録第4000001号の1 (T4000001-1)				
50	【審判長】 【特許庁審判官】 審判 太郎 【特許庁審判官】 審判 次郎 【特許庁審判官】 審判 三郎 (561) 【称呼 (参考情報)】 ジェイピーオオ 【検索用文字商標 (参考情報)】 JPO 【類似群コード (参考情報)】 第24類 05D01、09A11、09D01、09G56 第32類 35A01、35G03、35J02 (531) 【ウィーン分類 (参考情報)】 12. 3; 12. 3. 5; 12. 3. 6. 3; 19. 19. 0. 51				

3. 20 国際商標公報(地域団体商標)

	10	20	30	40	50
	(190) 【発行国】 日本国特許庁 (JP)				
	(450) 【発行日】 平成20年6月15日 (2008. 6. 15)				
	【公報種別】 国際商標公報				
	(111) 【国際登録番号】 123456				
	(151) 【登録日】 平成20年5月25日 (2008. 5. 25)				
	(220) 【国際登録日】 平成19年5月20日 (2007. 5. 20)				
	(540) 【登録商標】				
10	<i>TOKYO JPO</i>				
	(551) 【地域団体商標】				
	(500) 【商品及び役務の区分の数】 1				
	(511) 【商品及び役務の区分並びに指定商品又は指定役務】				
	Class 35				
20	Advertising.				
	(511) 【商品及び役務の区分並びに指定商品又は指定役務の訳 (参考)】				
	第35類				
	広告				
	(821) 【基礎出願】				
	【出願番号】 1. 704. 064				
	【出願日】 平成18年5月28日 (2006. 5. 28)				
	【国又は機関】 U. S. (米国)				
	(732) 【商標権者】				
	【氏名又は名称】 GENERAL BISCUITS BELGIE				
30	【住所又は居所】 1, DeBeukelaer-Pareinlaan, B-2200 HERENTALS				
	(Spain)				
	【審査官】 審査 官太郎				
	(561) 【称呼 (参考情報)】 トウキョウジェイピイオオ				
	【検索用文字商標 (参考情報)】 TOKYOJPO				
	【類似群コード (参考情報)】				
	第32類 35A01、35G03、35J02				
	(531) 【ウィーン分類 (参考情報)】 12. 3. 5; 19. 19. 0. 51				
40					
50					

3. 21 国際商標公報(立体商標)

	10	20	30	40	50
	(190) 【発行国】日本国特許庁(JP) (450) 【発行日】平成20年6月15日(2008.6.15) 【公報種別】国際商標公報 (111) 【国際登録番号】656321 (151) 【登録日】平成20年5月25日(2008.5.25) (220) 【事後指定日】平成18年10月21日(2006.10.21) (540) 【登録商標】				
10					
20	(554) 【立体商標】 (500) 【商品及び役務の区分の数】2 (511) 【商品及び役務の区分並びに指定商品又は指定役務】 Class 3 Liquid dentifrice for animals. Class 5 Veterinary preparations.				
30	(511) 【商品及び役務の区分並びに指定商品又は指定役務の訳(参考)】 第3類 動物用液体歯磨き粉 第5類 家畜用飼料				
40	(821) 【基礎出願】 【出願番号】1.704.061 【出願日】平成14年5月26日(2002.5.26) 【国又は機関】ES(スペイン) (732) 【商標権者】 【氏名又は名称】GENERAL BISCUITS BELGIE 【住所又は居所】1, DeBeukelaer-Pareinlaan, B-2200 HERENTALS (Spain) 【審査官】審査 太郎 【類似群コード(参考情報)】 第3類 05D01、09A11、09D01、09G56 第5類 35A01、35G03、35J02				
50					

3. 22 国際商標訂正公報(見出しのみ)

	10	20	30	40	50
10	【公報種別】国際商標公報の訂正 【発行日】平成20年6月15日(2008. 6. 15) 【国際登録番号】686055 【掲載公報発行日】平成20年4月20日(2008. 4. 20) 【年通号数】20(2008)-015 【区分】2、4、11、35、42 【訂正要旨】上記公報は誤りにつき、これを取り消す。				
20					
30					
40					
50					

3. 23 国際商標訂正公報(見出し+記事)

	10	20	30	40	50
10	<p>【公報種別】 国際商標公報の訂正 【発行日】 平成20年6月15日(2008. 6. 15) 【国際登録番号】 686055 【掲載公報発行日】 平成20年4月20日(2008. 4. 20) 【年通号数】 20(2008) - 015 【区分】 2、4、11、35、42 【訂正要旨】 下記のとおり訂正する。 【訂正箇所】 指定商品 【誤】 Chromium oxide. [参考訳] クロム酸 【正】 Advertising. [参考訳] 広告</p>				
20					
30					
40					
50					

3. 24 国際商標訂正公報(見出し+全文公報)

	10	20	30	40	50
	<p>【公報種別】国際商標公報の訂正 【発行日】平成20年6月15日(2008. 6. 15) 【国際登録番号】686055 【掲載公報発行日】平成20年4月20日(2008. 4. 20) 【年通号数】20(2008)-015 【区分】1、35 【訂正要旨】【商品及び役務の区分並びに指定商品又は指定役務】に誤りがあったので下記のとおり訂正する。 (190) 【発行情】日本国特許庁(JP) (450) 【発行日】平成20年4月20日(2008. 4. 20)</p>				
10	<p>【公報種別】国際商標公報 (111) 【国際登録番号】686055 (151) 【登録日】平成20年3月30日(2008. 3. 30) (220) 【国際登録日又は事後指定日】平成18年12月24日(2006. 12. 24) (540) 【登録商標】</p>				
	<p>A B C</p>				
20					
30					
40					
50					

3. 1 公開商標公報（通常）

```
<!DOCTYPE PUB-UFX-TM PUBLIC
"-//JAPANESE PATENT OFFICE//DTD JPO Publication Of Unexamined Trademark Applications//EN" [
<!ENTITY MULTI SYSTEM "2007123456.IMG" NDATA TIFF>
]>
<PUB-UFX-TM>
<PUBLICATION-COUNTRY>日本国特許庁（JP）</PUBLICATION-COUNTRY>
<OPEN-DATE>平成20年6月15日（2008. 6. 15）</OPEN-DATE>
<KIND-OF-OFFICIAL-GAZETTE>公開商標公報</KIND-OF-OFFICIAL-GAZETTE>
<APPLICATION-NUMBER>
  商願2008-123456（T2008-123456）
</APPLICATION-NUMBER>
<FILING-DATE>平成20年5月25日（2008. 5. 25）</FILING-DATE>
<TRADEMARK KIND-OF-TRADEMARK = "TRADEMARK">
  <IMAGE HEIGHT = "80" WIDTH = "80" FILE-NAME="MULTI" FILE-ID = "000001"
  ORIGINAL-FILE-NAME="999999901.TIF">
</TRADEMARK >
<STANDARD-CHARACTER-INDICATION STANDARD-CHARACTER-FLAG="FALSE">
<COLLECTIVE-TRADEMARK-INDICATION COLLECTIVE-TRADEMARK-FLAG="FALSE">
<REGIONAL-TRADEMARK-INDICATION REGIONAL-TRADEMARK-FLAG = "FALSE">
<TD-TRADEMARK-INDICATION TD-TRADEMARK-FLAG="FALSE">
<TD-DEFENSIVE-MARK-INDICATION TD-DEFENSIVE-MARK-FLAG="FALSE">
<CLASS-OF-GOODS-AND-SERVICE >
  <GOODS-AND-SERVICE-CLASS-GROUP>
    <CLASS>第9類</CLASS>
    <GOODS-AND-SERVICE>
      レコード，電子応用機械器具及びその部品，遊園地用機械器具，録画済ビデオディスク及びビデオテープ，家
      庭用テレビゲームおもちゃ
    </GOODS-AND-SERVICE>
  </GOODS-AND-SERVICE-CLASS-GROUP>
  <GOODS-AND-SERVICE-CLASS-GROUP>
    <CLASS>第16類</CLASS>
    <GOODS-AND-SERVICE>
      紙類，印刷物，書画，文房具類，写真，写真立て
    </GOODS-AND-SERVICE>
  </GOODS-AND-SERVICE-CLASS-GROUP>
  <GOODS-AND-SERVICE-CLASS-GROUP>
    <CLASS>第41類</CLASS>
    <GOODS-AND-SERVICE>
      通信を用いて行うゲームの提供
    </GOODS-AND-SERVICE>
  </GOODS-AND-SERVICE-CLASS-GROUP>
</CLASS-OF-GOODS-AND-SERVICE>
<PARIS-PRIORITY-CLAIM-ARTICLE>
  <PARIS-PRIORITY-GROUP>
    <APPLICATION-NUMBER>99999999. 9</APPLICATION-NUMBER>
    <FILING-DATE>平成20年2月21日（2008. 2. 21）</FILING-DATE>
    <NATION>米国（US）</NATION>
  </PARIS-PRIORITY-GROUP>
</PARIS-PRIORITY-CLAIM-ARTICLE>
<APPLICANT-GROUP>
```

<APPLICANT>
<IDENTIFICATION-NUMBER>1 2 3 4 5 6 7 8 9</IDENTIFICATION-NUMBER>
<NAME>ハイデルベルガー シャフト</NAME>
<ORIGINAL-NAME>HE I D E L B E R G E R S C H A F T</ORIGINAL-NAME>
<ADDRESS>ドイツ連邦共和国 ハイデルベルク 5 1 - 1 1</ADDRESS>
<ORIGINAL-ADDRESS>G e r m a n H e i d e l b e r g 5 1 - 1 1</ORIGINAL-ADDRESS>
</APPLICANT>
<PROXY KIND-OF-ATTORNEY = "REPRESENTATIVE">
<IDENTIFICATION-NUMBER>1 0 0 4 5 6 7 8 9</IDENTIFICATION-NUMBER>
<ATTORNEY-RIGHT KIND-OF-ATTORNEY-RIGHT = "PATENT-ATTORNEY">
<NAME>代理 太郎</NAME>
</PROXY>
</APPLICANT-GROUP>
<TRADEMARK-LAW-SEC-9-1-APPLIED TRADEMARK-LAW-SEC-9-1-FLAG="FALSE">
</PUB-UFX-TM>

3. 2 公開商標公報（標準文字）

```
<!DOCTYPE PUB-UEx-TM PUBLIC
"-//JAPANESE PATENT OFFICE//DTD JPO Publication Of Unexamined Trademark Applications//EN" [
]>
<PUB-UEx-TM>
<PUBLICATION-COUNTRY>日本国特許庁（JP）</PUBLICATION-COUNTRY>
<OPEN-DATE>平成20年6月15日（2008. 6. 15）</OPEN-DATE>
<KIND-OF-OFFICIAL-GAZETTE>公開商標公報</KIND-OF-OFFICIAL-GAZETTE>
<APPLICATION-NUMBER>
  商願2008-123457（T2008-123457）
</APPLICATION-NUMBER>
<FILING-DATE>平成20年5月25日（2008. 5. 25）</FILING-DATE>
<TRADEMARK KIND-OF-TRADEMARK = "DEFENSIVE-MARK">
  <CHARACTER> J P O</CHARACTER>
</TRADEMARK>
<STANDARD-CHARACTER-INDICATION STANDARD-CHARACTER-FLAG = "TRUE">
<COLLECTIVE-TRADEMARK-INDICATION COLLECTIVE-TRADEMARK-FLAG="FALSE">
<REGIONAL-TRADEMARK-INDICATION REGIONAL-TRADEMARK-FLAG = "FALSE">
<TD-TRADEMARK-INDICATION TD-TRADEMARK-FLAG="FALSE">
<TD-DEFENSIVE-MARK-INDICATION TD-DEFENSIVE-MARK-FLAG="FALSE">
<ORIGINAL-REGISTRATION-NUMBER>
  商標登録第2345671号（T2345671）
</ORIGINAL-REGISTRATION-NUMBER>
<CLASS-OF-GOODS-AND-SERVICE >
  <GOODS-AND-SERVICE-CLASS-GROUP>
    <CLASS>第9類</CLASS>
    <GOODS-AND-SERVICE>
      レコード，電子応用機械器具及びその部品，遊園地用機械器具，録画済ビデオディスク及びビデオテープ
    </GOODS-AND-SERVICE>
  </GOODS-AND-SERVICE-CLASS-GROUP>
  <GOODS-AND-SERVICE-CLASS-GROUP>
    <CLASS>第16類</CLASS>
    <GOODS-AND-SERVICE>
      紙類，印刷物，書画，文房具類，写真，写真立て
    </GOODS-AND-SERVICE>
  </GOODS-AND-SERVICE-CLASS-GROUP>
  <GOODS-AND-SERVICE-CLASS-GROUP>
    <CLASS>第41類</CLASS>
    <GOODS-AND-SERVICE>
      通信を用いて行うゲームの提供
    </GOODS-AND-SERVICE>
  </GOODS-AND-SERVICE-CLASS-GROUP>
</CLASS-OF-GOODS-AND-SERVICE>
<APPLICANT-GROUP>
  <APPLICANT>
    <IDENTIFICATION-NUMBER>123456789</IDENTIFICATION-NUMBER>
    <NAME>出願 太郎</NAME>
    <ADDRESS>東京都千代田区霞が関3-4-3</ADDRESS>
  </APPLICANT>
  <PROXY KIND-OF-ATTORNEY = "REPRESENTATIVE">
    <IDENTIFICATION-NUMBER>123456788</IDENTIFICATION-NUMBER>
```

<NAME>代理 太郎</NAME>
</PROXY>
</APPLICANT-GROUP>
<TRADEMARK-LAW-SEC-9-1-APPLIED TRADEMARK-LAW-SEC-9-1-FLAG="FALSE">
</PUB-UEX-TM>

3. 3 公開商標公報（地域団体商標）

```
<!DOCTYPE PUB-UEx-TM PUBLIC
"-//JAPANESE PATENT OFFICE//DTD JPO Publication Of Unexamined Trademark Applications//EN" [
]>
<PUB-UEx-TM>
<PUBLICATION-COUNTRY>日本国特許庁（JP）</PUBLICATION-COUNTRY>
<OPEN-DATE>平成20年6月15日（2008. 6. 15）</OPEN-DATE>
<KIND-OF-OFFICIAL-GAZETTE>公開商標公報</KIND-OF-OFFICIAL-GAZETTE>
<APPLICATION-NUMBER>
  商願2008-123458（T2008-123458）
</APPLICATION-NUMBER>
<FILING-DATE>平成20年5月25日（2008. 5. 25）</FILING-DATE>
<TRADEMARK KIND-OF-TRADEMARK = "DEFENSIVE-MARK">
  <CHARACTER>千代田区JP</CHARACTER>
</TRADEMARK>
<STANDARD-CHARACTER-INDICATION STANDARD-CHARACTER-FLAG="FALSE">
<COLLECTIVE-TRADEMARK-INDICATION COLLECTIVE-TRADEMARK-FLAG="FALSE">
<REGIONAL-TRADEMARK-INDICATION REGIONAL-TRADEMARK-FLAG = "TRUE">
<TD-TRADEMARK-INDICATION TD-TRADEMARK-FLAG="FALSE">
<TD-DEFENSIVE-MARK-INDICATION TD-DEFENSIVE-MARK-FLAG="FALSE">
<CLASS-OF-GOODS-AND-SERVICE >
  <GOODS-AND-SERVICE-CLASS-GROUP>
    <CLASS>第42類</CLASS>
    <GOODS-AND-SERVICE>
      北京料理の提供
    </GOODS-AND-SERVICE>
  </GOODS-AND-SERVICE-CLASS-GROUP>
</CLASS-OF-GOODS-AND-SERVICE>
<APPLICANT-GROUP>
  <APPLICANT>
    <IDENTIFICATION-NUMBER>123456789</IDENTIFICATION-NUMBER>
    <NAME>出願 太郎</NAME>
    <ADDRESS>東京都千代田区霞が関3-4-3</ADDRESS>
  </APPLICANT>
  <PROXY KIND-OF-ATTORNEY = "REPRESENTATIVE">
    <IDENTIFICATION-NUMBER>123456788</IDENTIFICATION-NUMBER>
    <NAME>代理 次郎</NAME>
  </PROXY>
</APPLICANT-GROUP>
<TRADEMARK-LAW-SEC-9-1-APPLIED TRADEMARK-LAW-SEC-9-1-FLAG="FALSE">
</PUB-UEx-TM>
```

3. 4 公開商標公報（立体商標）

```
<!DOCTYPE PUB-UFX-TM PUBLIC
"-//JAPANESE PATENT OFFICE//DTD JPO Publication Of Unexamined Trademark Applications//EN" [
<!ENTITY MULTI SYSTEM "2007123458.IMG" NDATA TIFF>
]>
<PUB-UFX-TM>
<PUBLICATION-COUNTRY>日本国特許庁（JP）</PUBLICATION-COUNTRY>
<OPEN-DATE>平成20年6月15日（2008.6.15）</OPEN-DATE>
<KIND-OF-OFFICIAL-GAZETTE>公開商標公報</KIND-OF-OFFICIAL-GAZETTE>
<APPLICATION-NUMBER>
  商願2008-123459（T2008-123459）
</APPLICATION-NUMBER>
<FILING-DATE>平成20年5月25日（2008.5.25）</FILING-DATE>
<TRADEMARK KIND-OF-REGULAR-TRADEMARK="TRADEMARK">
  <IMAGE HEIGHT="80" WIDTH="80" FILE-NAME="MULTI" FILE-ID="000001"
  ORIGINAL-FILE-NAME="999999901.TIF">
</TRADEMARK>
<STANDARD-CHARACTER-INDICATION STANDARD-CHARACTER-FLAG="FALSE">
<COLLECTIVE-TRADEMARK-INDICATION COLLECTIVE-TRADEMARK-FLAG="FALSE">
<REGIONAL-TRADEMARK-INDICATION REGIONAL-TRADEMARK-FLAG="FALSE">
<TD-TRADEMARK-INDICATION TD-TRADEMARK-FLAG="TRUE">
<TD-DEFENSIVE-MARK-INDICATION TD-DEFENSIVE-MARK-FLAG="FALSE">
<CLASS-OF-GOODS-AND-SERVICE>
  <GOODS-AND-SERVICE-CLASS-GROUP>
    <CLASS>第9類</CLASS>
    <GOODS-AND-SERVICE>
      レコード，電子応用機械器具及びその部品，遊園地用機械器具，録画済ビデオディスク及びビデオテープ，家
      庭用テレビゲームおもちゃ
    </GOODS-AND-SERVICE>
  </GOODS-AND-SERVICE-CLASS-GROUP>
  <GOODS-AND-SERVICE-CLASS-GROUP>
    <CLASS>第16類</CLASS>
    <GOODS-AND-SERVICE>紙類，印刷物，書画，文房具類，写真，写真立て</GOODS-AND-SERVICE>
  </GOODS-AND-SERVICE-CLASS-GROUP>
  <GOODS-AND-SERVICE-CLASS-GROUP>
    <CLASS>第41類</CLASS>
    <GOODS-AND-SERVICE>通信を用いて行うゲームの提供</GOODS-AND-SERVICE>
  </GOODS-AND-SERVICE-CLASS-GROUP>
</CLASS-OF-GOODS-AND-SERVICE>
<APPLICANT-GROUP>
  <APPLICANT>
    <IDENTIFICATION-NUMBER>123456789</IDENTIFICATION-NUMBER>
    <NAME>出願 太郎</NAME>
    <ADDRESS>東京都千代田区霞が関3-4-3</ADDRESS>
  </APPLICANT>
</APPLICANT-GROUP>
<TRADEMARK-LAW-SEC-9-1-APPLIED TRADEMARK-LAW-SEC-9-1-FLAG="FALSE">
</PUB-UFX-TM>
```

3. 5 出願公開後における補正の掲載

```
<!DOCTYPE AMD-PUB-UEx-TM PUBLIC
"-//JAPANESE PATENT OFFICE//DTD JPO Amended Specification with Publication of Unexamined
Trademark Applications//EN" [
<!ENTITY MULTI SYSTEM "2007123458.IMG" NDATA TIFF>
]>
<AMD-PUB-UEx-TM>
  <KIND-OF-OFFICIAL-GAZETTE>出願公開後における補正の掲載</KIND-OF-OFFICIAL-GAZETTE>
  <PUBLICATION-DATE>平成20年6月15日(2008.6.15)</PUBLICATION-DATE>
  <APPLICATION-NUMBER>
    商願2007-123456(T2007-123456)
  </APPLICATION-NUMBER>
  <OPEN-DATE>平成19年4月20日(2007.4.20)</OPEN-DATE>
  <ANNUAL-SERIAL-NUMBER>19(2007)-015</ANNUAL-SERIAL-NUMBER>
  <AMENDMENT>
    <WRITTEN-AMENDMENT-PRESENT-DATE>
      平成20年5月25日(2008.5.25)
    </WRITTEN-AMENDMENT-PRESENT-DATE>
    <WRITTEN-AMENDMENT>
      <PARAGRAPH>
【書類名】 手続補正書
      </PARAGRAPH>
      <PARAGRAPH>
【整理番号】 A123
      </PARAGRAPH>
      <PARAGRAPH>
【提出日】 平成20年5月25日
      </PARAGRAPH>
      <PARAGRAPH>
【あて先】 特許庁長官〇〇〇〇殿
      </PARAGRAPH>
      <PARAGRAPH>
【事件の表示】
      </PARAGRAPH>
      <PARAGRAPH>
【出願番号】 商願2007-123456
      </PARAGRAPH>
      <PARAGRAPH>
【補正をする者】
      </PARAGRAPH>
      <PARAGRAPH>
【識別番号】 123456789
      </PARAGRAPH>
      <PARAGRAPH>
【住所又は居所】 東京都千代田区霞が関3-4-3
      </PARAGRAPH>
      <PARAGRAPH>
【氏名又は名称】 商標 太郎
      </PARAGRAPH>
      <PARAGRAPH>
【代理人】
```

</PARAGRAPH>
<PARAGRAPH>
【識別番号】 000098765
</PARAGRAPH>
<PARAGRAPH>
【住所又は居所】 東京都千代田区霞が関1-3-1
</PARAGRAPH>
<PARAGRAPH>
【氏名又は名称】 代理 太郎
</PARAGRAPH>
<PARAGRAPH>
【手続補正1】
</PARAGRAPH>
<PARAGRAPH>
【補正対象項目名】 指定商品又は指定役務並びに商品及び役務の区分
</PARAGRAPH>
<PARAGRAPH>
【補正方法】 変更
</PARAGRAPH>
<PARAGRAPH>
【補正の内容】
</PARAGRAPH>
<PARAGRAPH>
【第2類】
</PARAGRAPH>
<PARAGRAPH>
【指定商品（指定役務）】 塗料，染料，顔料，印刷インキ，絵の具
</PARAGRAPH>
<PARAGRAPH>
【第35類】
</PARAGRAPH>
<PARAGRAPH>
【指定商品（指定役務）】 経営の診断及び指導，市場調査，商品の販売に関する情報の提供
</PARAGRAPH>
<PARAGRAPH>
【手続補正2】
</PARAGRAPH>
<PARAGRAPH>
【補正対象項目名】 商標登録を受けようとする商標
</PARAGRAPH>
<PARAGRAPH>
【補正方法】 変更
</PARAGRAPH>
<PARAGRAPH>
【補正の内容】
</PARAGRAPH>
<IMAGE HEIGHT = "113" WIDTH = "150" FILE-NAME = "MULTI"
FILE-ID = "000001" ORIGINAL-FILE-NAME = "99999901.TIF">
</WRITTEN-AMENDMENT>
</AMENDMENT>
</AMD-PUB-UFX-TM>

3. 6 公開商標訂正公報（見出しのみ）

```
<!DOCTYPE COR-UEx-TM PUBLIC
"-//JAPANESE PATENT OFFICE//DTD JPO Corrected Specification Of Unexamined Trademark
Applications//EN" [
]>
<COR-UEx-TM>
<KIND-OF-OFFICIAL-GAZETTE>公開商標公報の訂正</KIND-OF-OFFICIAL-GAZETTE>
<PUBLICATION-DATE>平成20年6月15日（2008. 6. 15）</PUBLICATION-DATE>
<APPLICATION-NUMBER>
  商願2007-123456（T2007-123456）
</APPLICATION-NUMBER>
<OPEN-DATE>平成19年4月20日（2007. 4. 20）</OPEN-DATE>
<ANNUAL-SERIAL-NUMBER>19（2007）-015</ANNUAL-SERIAL-NUMBER>
<GROUP-OF-GOODS-AND-SERVICE>
  2、4、11、35、42
</GROUP-OF-GOODS-AND-SERVICE>
<GIST-OF-CORRECTION>上記公報は誤りにつき、これを取り消す。</GIST-OF-CORRECTION>
</COR-UEx-TM>
```

3. 7 公開商標訂正公報（見出し＋記事）

```
<!DOCTYPE COR-UEx-TM PUBLIC
"-//JAPANESE PATENT OFFICE//DTD JPO Corrected Specification Of Unexamined Trademark
Applications//EN" [
]>
<COR-UEx-TM>
<KIND-OF-OFFICIAL-GAZETTE>公開商標公報の訂正</KIND-OF-OFFICIAL-GAZETTE>
<PUBLICATION-DATE>平成20年6月15日（2008. 6. 15）</PUBLICATION-DATE>
<APPLICATION-NUMBER>
  商願2007-123456（T2007-123456）
</APPLICATION-NUMBER>
<OPEN-DATE>平成19年4月20日（2007. 4. 20）</OPEN-DATE>
<ANNUAL-SERIAL-NUMBER>19（2007）-015</ANNUAL-SERIAL-NUMBER>
<GROUP-OF-GOODS-AND-SERVICE>
  2、4、11、35、42
</GROUP-OF-GOODS-AND-SERVICE>
<GIST-OF-CORRECTION>下記のとおり訂正する。</GIST-OF-CORRECTION>
<POINT-OF-CORRECTION>指定商品</POINT-OF-CORRECTION>
<ERROR>せっけん類，その属本類に属する商品</ERROR>
<RIGHT>せっけん類，その他本類に属する商品</RIGHT>
</COR-UEx-TM>
```

3. 8 公開商標訂正公報（見出し＋全文公報）

```
<!DOCTYPE COR-UEx-TM PUBLIC
"-//JAPANESE PATENT OFFICE//DTD JPO Corrected Specification Of Unexamined Trademark
Applications//EN" [
<!ENTITY MULTI SYSTEM "2007123456.IMG" NDATA TIFF>
]>
<COR-UEx-TM>
<KIND-OF-OFFICIAL-GAZETTE>公開商標公報の訂正</KIND-OF-OFFICIAL-GAZETTE>
<PUBLICATION-DATE>平成20年6月15日（2008. 6. 15）</PUBLICATION-DATE>
<APPLICATION-NUMBER>
  商願2008-123456（T2008-123456）
</APPLICATION-NUMBER>
<OPEN-DATE>平成20年2月22日（2008. 2. 22）</OPEN-DATE>
<ANNUAL-SERIAL-NUMBER>20（2008）-007</ANNUAL-SERIAL-NUMBER>
<GROUP-OF-GOODS-AND-SERVICE>
  2、4、11、35、42
</GROUP-OF-GOODS-AND-SERVICE>
<GIST-OF-CORRECTION>
  【商品及び役務の区分並びに指定商品又は指定役務】に誤りがあったので下記のとおり訂正する。
</GIST-OF-CORRECTION>
<PUB-UEx-TM>
  <PUBLICATION-COUNTRY>日本国特許庁（JP）</PUBLICATION-COUNTRY>
  <OPEN-DATE>平成20年2月22日（2008. 2. 22）</OPEN-DATE>
  <KIND-OF-OFFICIAL-GAZETTE>公開商標公報</KIND-OF-OFFICIAL-GAZETTE>
  <APPLICATION-NUMBER>
    商願2008-123456（T2008-123456）
  </APPLICATION-NUMBER>
  <FILING-DATE>平成20年1月27日（2008. 1. 27）</FILING-DATE>
  <TRADEMARK KIND-OF-REGULAR-TRADEMARK = "TRADEMARK">
    <IMAGE HEIGHT = "80" WIDTH = "80" FILE-NAME="MULTI" FILE-ID = "000001"
      ORIGINAL-FILE-NAME="999999901.TIF">
  </TRADEMARK >
  <STANDARD-CHARACTER-INDICATION STANDARD-CHARACTER-FLAG = "FALSE">
  <COLLECTIVE-TRADEMARK-INDICATION COLLECTIVE-TRADEMARK-FLAG="FALSE">
  <REGIONAL-TRADEMARK-INDICATION REGIONAL-TRADEMARK-FLAG = "FALSE">
  <TD-TRADEMARK-INDICATION TD-TRADEMARK-FLAG = "FALSE">
  <TD-DEFENSIVE-MARK-INDICATION TD-DEFENSIVE-MARK-FLAG="FALSE">
  <CLASS-OF-GOODS-AND-SERVICE>
    <GOODS-AND-SERVICE-CLASS-GROUP>
      <CLASS>第9類</CLASS>
      <GOODS-AND-SERVICE>
        レコード，電子応用機械器具及びその部品，遊園地用機械器具
      </GOODS-AND-SERVICE>
    </GOODS-AND-SERVICE-CLASS-GROUP>
    <GOODS-AND-SERVICE-CLASS-GROUP>
      <CLASS>第16類</CLASS>
      <GOODS-AND-SERVICE>
        紙類，印刷物，書画，文房具類，写真，写真立て
      </GOODS-AND-SERVICE>
    </GOODS-AND-SERVICE-CLASS-GROUP>
  </GOODS-AND-SERVICE-CLASS-GROUP>
```

<CLASS>第4 1 類</CLASS>
<GOODS-AND-SERVICE>
通信を用いて行うゲームの提供
</GOODS-AND-SERVICE>
</GOODS-AND-SERVICE-CLASS-GROUP>
</CLASS-OF-GOODS-AND-SERVICE>
<APPLICANT-GROUP>
<APPLICANT>
<IDENTIFICATION-NUMBER>1 2 3 4 5 6 7 8 9</IDENTIFICATION-NUMBER>
<NAME>商標 太郎</NAME>
<ADDRESS>東京都千代田区霞が関3 - 4 - 3</ADDRESS>
</APPLICANT>
<PROXY KIND-OF-ATTORNEY = "REPRESENTATIVE">
<IDENTIFICATION-NUMBER>1 0 0 9 9 9 9 9</IDENTIFICATION-NUMBER>
<ATTORNEY-RIGHT KIND-OF-ATTORNEY-RIGHT = "PATENT-ATTORNEY">
<NAME>代理 太郎</NAME>
</PROXY>
</APPLICANT-GROUP>
<TRADEMARK-LAW-SEC-9-1-APPLIED TRADEMARK-LAW-SEC-9-1-FLAG="FALSE">
</PUB-UFX-TM>
</COR-UFX-TM>

3.9 出願公開後における補正の掲載の訂正公報(見出し+全文公報)

```
<!DOCTYPE COR-UFX-TM PUBLIC
"-//JAPANESE PATENT OFFICE//DTD JPO Corrected Specification Of Unexamined Trademark
Applications//EN" [
]>
<COR-UFX-TM>
<KIND-OF-OFFICIAL-GAZETTE>出願公開後における補正の掲載の訂正</KIND-OF-OFFICIAL-GAZETTE>
<PUBLICATION-DATE>平成20年6月15日(2008.6.15)</PUBLICATION-DATE>
<APPLICATION-NUMBER>
  商願2007-123456(T2007-123456)
</APPLICATION-NUMBER>
<GAZETTE-PUBLICATION-DATE>
  平成20年1月27日(2008.1.27)
</GAZETTE-PUBLICATION-DATE>
<ANNUAL-SERIAL-NUMBER>20(2008)-003</ANNUAL-SERIAL-NUMBER>
<GIST-OF-CORRECTION>
  【商品及び役務の区分並びに指定商品又は指定役務】に誤りがあったので下記のとおり訂正する。
</GIST-OF-CORRECTION>
<AMD-PUB-UFX-TM>
<KIND-OF-OFFICIAL-GAZETTE>出願公開後における補正の掲載</KIND-OF-OFFICIAL-GAZETTE>
<PUBLICATION-DATE>平成20年1月27日(2008.1.27)</PUBLICATION-DATE>
<APPLICATION-NUMBER>
  商願2007-123456(T2007-123456)
</APPLICATION-NUMBER>
<OPEN-DATE>平成19年5月18日(2007.5.18)</OPEN-DATE>
<ANNUAL-SERIAL-NUMBER>19(2007)-008</ANNUAL-SERIAL-NUMBER>
<AMENDMENT>
<WRITTEN-AMENDMENT-PRESENT-DATE>
  平成20年1月6日(2008.1.6)
</WRITTEN-AMENDMENT-PRESENT-DATE>
<WRITTEN-AMENDMENT>
<PARAGRAPH>【書類名】 手続補正書</PARAGRAPH>
<PARAGRAPH>【あて先】 特許庁長官殿</PARAGRAPH>
<PARAGRAPH>【出願番号】 商願2007-123456</PARAGRAPH>
<PARAGRAPH>【補正をする者】</PARAGRAPH>
<PARAGRAPH>【識別番号】 123456789</PARAGRAPH>
<PARAGRAPH>【氏名又は名称】 商標 花子</PARAGRAPH>
<PARAGRAPH>【住所又は居所】 東京都千代田区霞が関3-4-3</PARAGRAPH>
<PARAGRAPH>【代理人】</PARAGRAPH>
<PARAGRAPH>【識別番号】 230999999</PARAGRAPH>
<PARAGRAPH>【弁理士】</PARAGRAPH>
<PARAGRAPH>【氏名又は名称】 商標 太郎</PARAGRAPH>
<PARAGRAPH>【手続補正1】</PARAGRAPH>
<PARAGRAPH>【補正対象書類名】 商標登録願</PARAGRAPH>
<PARAGRAPH>【補正対象項目名】 指定商品又は指定役務並びに商品及び役務の区分</PARAGRAPH>
<PARAGRAPH>【補正方法】 変更</PARAGRAPH>
<PARAGRAPH>【補正の内容】</PARAGRAPH>
<PARAGRAPH>【指定商品又は指定役務並びに商品及び役務の区分】</PARAGRAPH>
<PARAGRAPH>【第42類】</PARAGRAPH>
<PARAGRAPH>
  【指定商品(指定役務)】 インターネットのウェブサイトの設計・作成・保守, インターネットのウェブサイト
```

の設計・作成・保守に関する診断・技術支援・コンサルティング

</PARAGRAPH>

</WRITTEN-AMENDMENT>

</AMENDMENT>

</AMD-PUB-UFX-TM>

</COR-UFX-TM>

3. 10 公開国際商標公報 (通常)

```
<!DOCTYPE MP-PUB-UEx-TM PUBLIC
"-//JAPANESE PATENT OFFICE//DTD JPO Madrid Protocol Publication Of Unexamined Trademark
Applications//EN" [
<!ENTITY MULTI SYSTEM "0654321.IMG" NDATA TIFF>
]>
<MP-PUB-UEx-TM>
  <PUBLICATION-COUNTRY>日本国特許庁 ( J P ) </PUBLICATION-COUNTRY>
  <OPEN-DATE>平成20年6月15日 ( 2 0 0 8 . 6 . 1 5 ) </OPEN-DATE>
  <KIND-OF-OFFICIAL-GAZETTE>公開国際商標公報</KIND-OF-OFFICIAL-GAZETTE>
  <INTERNATIONAL-REGISTRATION-NO>6 5 4 3 2 1 </INTERNATIONAL-REGISTRATION-NO>
  <DATE-OF-INTERNATIONAL-REGISTRATION>
    平成20年1月20日 ( 2 0 0 8 . 1 . 2 0 )
  </DATE-OF-INTERNATIONAL-REGISTRATION>
  <TRADEMARK KIND-OF-TRADEMARK = "TRADEMARK">
    <IMAGE HEIGHT = "80" WIDTH = "80" FILE-NAME="MULTI" FILE-ID = "000001"
    ORIGINAL-FILE-NAME="999999901.TIF">
  </TRADEMARK >
  <STANDARD-CHARACTER-INDICATION STANDARD-CHARACTER-FLAG="FALSE">
  <COLLECTIVE-TRADEMARK-INDICATION COLLECTIVE-TRADEMARK-FLAG="FALSE">
  <TD-TRADEMARK-INDICATION TD-TRADEMARK-FLAG="FALSE">
  <SOUND-TRADEMARK-INDICATION SOUND-TRADEMARK-FLAG="FALSE">
  <VIENNA-CLASSIFICATION>2 7 . 1 ; 2 7 . 5 </VIENNA-CLASSIFICATION>
  <MARK-DESCRIPTION-GROUP>
    <MARK-DESCRIPTION>
      l e t t e r J i s r e d , l e t t e r P i s b l u e , l e t t e r O i s y e l l o w .
    </MARK-DESCRIPTION>
    <TRANSLATION-OF-MARK-DESCRIPTION>
      文字Jは青、文字Pは青色、文字Oは黄色。
    </TRANSLATION-OF-MARK-DESCRIPTION>
  </MARK-DESCRIPTION-GROUP>
  <COLOR-CLAIM-GROUP>
    <COLOR-CLAIM>
      D i f f e r e n t t y p e o f b l u e , y e l l o w , r e d .
    </COLOR-CLAIM>
    <COLOR-CLAIM-TRANSLATION>
      異なった色調の青色、黄色、赤色。
    </COLOR-CLAIM-TRANSLATION>
  </COLOR-CLAIM-GROUP>
  <CLASS-OF-GOODS-SERVICE>
    <GOODS-AND-SERVICE-CLASS-GROUP>
      <CLASS-OF-GOODS-AND-SERVICE>
        <CLASS>C l a s s 1 </CLASS>
        <GOODS-AND-SERVICE>
          C h r o m i u m o x i d e .
        </GOODS-AND-SERVICE>
      </CLASS-OF-GOODS-AND-SERVICE>
      <CLASS-OF-GOODS-AND-SERVICE>
        <CLASS>C l a s s 2 5 </CLASS>
        <GOODS-AND-SERVICE>
          O v e r c o a t s , c o a t s , t o p c o a t s , t r o u s e r s , s h i r t s , v
```

ests, tee-shirts, sweaters, waterproof clothing (all the aforesaid goods for men and women), skirts, neckties, shoulder sashes, scarves, gloves (clothing), belts (clothing), socks, stockings, body linen, footwear for men and women, boots.

</GOODS-AND-SERVICE>

</CLASS-OF-GOODS-AND-SERVICE>

</GOODS-AND-SERVICE-CLASS-GROUP>

<GOODS-SERVICE-CLASS-TRANS-GROUP>

<CLASS-OF-GOODS-AND-SERVICE>

<CLASS>第1類</CLASS>

<GOODS-AND-SERVICE>クロム酸</GOODS-AND-SERVICE>

</CLASS-OF-GOODS-AND-SERVICE>

<CLASS-OF-GOODS-AND-SERVICE>

<CLASS>第25類</CLASS>

<GOODS-AND-SERVICE>

オーバーコート, コート, トップコート, ズボン, ワイシャツ類及びシャツ, ベスト, ティーシャツ, セーター, 防水加工を施した被服及び防水加工を施した運動用特殊衣服 (男性用及び女性用の前記の全商品。), スカート, ネクタイ, 肩飾り帯, スカーフ, 手袋 (被服), ベルト, ソックス, ストッキング及びユニホーム用ストッキング, リネン製胴着, 男性用及び女性用の履物及び運動用特殊靴, ブーツ

</GOODS-AND-SERVICE>

</CLASS-OF-GOODS-AND-SERVICE>

</GOODS-SERVICE-CLASS-TRANS-GROUP>

</CLASS-OF-GOODS-SERVICE>

<BASIC-REGISTRATION-GROUP>

<BASIC-REGISTRATION>

<BASIC-REGISTRATION-NUMBER>611.366</BASIC-REGISTRATION-NUMBER>

<BASIC-REGISTRATION-DATE>

平成18年5月28日 (2006.5.28)

</BASIC-REGISTRATION-DATE>

<BASIC-REGISTRATION-COUNTRY>

BX (ベネルクス商標意匠庁)

</BASIC-REGISTRATION-COUNTRY>

</BASIC-REGISTRATION>

</BASIC-REGISTRATION-GROUP>

<DESIGNATED-COUNTRY>

AL (アルバニア), AM (アルメニア), AZ (アゼルバイジャン), BA (ボスニア・ヘルツェゴビナ), BG (ブルガリア), BY (ベラルーシ), JP (日本国)

</DESIGNATED-COUNTRY>

<DESIGNATED-INFORMATION-DATE>

平成20年4月20日 (2008.4.20)

</DESIGNATED-INFORMATION-DATE>

<APPLICANT-GROUP>

<APPLICANT>

<NAME>GENERAL BISCUITS BELGIE</NAME>

<ADDRESS>

1, DeBeukelaer-Pareinlaan, B-2200 HERENTALS (Belgium)

</ADDRESS>

</APPLICANT>

</APPLICANT-GROUP>

<TRADEMARK-LAW-SEC-9-1-APPLIED TRADEMARK-LAW-SEC-9-1-FLAG="FALSE">

</MP-PUB-UFX-TM>

3. 1 1 公開国際商標公報（標準文字）

```
<!DOCTYPE MP-PUB-UEx-TM PUBLIC
"-//JAPANESE PATENT OFFICE//DTD JPO Madrid Protocol Publication Of Unexamined Trademark
Applications//EN" [
]>
<MP-PUB-UEx-TM>
  <PUBLICATION-COUNTRY>日本国特許庁（J P）</PUBLICATION-COUNTRY>
  <OPEN-DATE>平成20年6月15日（2008. 6. 15）</OPEN-DATE>
  <KIND-OF-OFFICIAL-GAZETTE>公開国際商標公報</KIND-OF-OFFICIAL-GAZETTE>
  <INTERNATIONAL-REGISTRATION-NO>6 6 6 3 2 1</INTERNATIONAL-REGISTRATION-NO>
  <DATE-OF-SUBSEQUENT-DESIGNATION>
    平成20年1月20日（2008. 1. 20）
  </DATE-OF-SUBSEQUENT-DESIGNATION>
  <TRADEMARK KIND-OF-TRADEMARK = "TRADEMARK">
  <CHARACTER>JPO</CHARACTER>
  </TRADEMARK>
  <STANDARD-CHARACTER-INDICATION STANDARD-CHARACTER-FLAG = "TRUE">
  <COLLECTIVE-TRADEMARK-INDICATION COLLECTIVE-TRADEMARK-FLAG="FALSE">
  <TD-TRADEMARK-INDICATION TD-TRADEMARK-FLAG="FALSE">
  <SOUND-TRADEMARK-INDICATION SOUND-TRADEMARK-FLAG="FALSE">
  <VIENNA-CLASSIFICATION>2 7. 1 ; 2 7. 5</VIENNA-CLASSIFICATION>
  <CLASS-OF-GOODS-SERVICE>
    <GOODS-AND-SERVICE-CLASS-GROUP>
      <CLASS-OF-GOODS-AND-SERVICE>
        <CLASS>C l a s s 1</CLASS>
        <GOODS-AND-SERVICE>C h r o m i u m   o x i d e. </GOODS-AND-SERVICE>
      </CLASS-OF-GOODS-AND-SERVICE>
      <CLASS-OF-GOODS-AND-SERVICE>
        <CLASS>C l a s s 3 5</CLASS>
        <GOODS-AND-SERVICE>A d v e r t i s i n g. </GOODS-AND-SERVICE>
      </CLASS-OF-GOODS-AND-SERVICE>
    </GOODS-AND-SERVICE-CLASS-GROUP>
    <GOODS-SERVICE-CLASS-TRANS-GROUP>
      <CLASS-OF-GOODS-AND-SERVICE>
        <CLASS>第1類</CLASS>
        <GOODS-AND-SERVICE>クロム酸</GOODS-AND-SERVICE>
      </CLASS-OF-GOODS-AND-SERVICE>
      <CLASS-OF-GOODS-AND-SERVICE>
        <CLASS>第35類</CLASS>
        <GOODS-AND-SERVICE>広告</GOODS-AND-SERVICE>
      </CLASS-OF-GOODS-AND-SERVICE>
    </GOODS-SERVICE-CLASS-TRANS-GROUP>
  </CLASS-OF-GOODS-SERVICE>
  <BASIC-REGISTRATION-GROUP>
  <BASIC-REGISTRATION>
    <BASIC-REGISTRATION-NUMBER>6 1 1. 3 6 6</BASIC-REGISTRATION-NUMBER>
    <BASIC-REGISTRATION-DATE>
      平成18年5月28日（2006. 5. 28）
    </BASIC-REGISTRATION-DATE>
    <BASIC-REGISTRATION-COUNTRY>
      B X （ベネルクス商標意匠庁）
```

</BASIC-REGISTRATION-COUNTRY>
</BASIC-REGISTRATION>
</BASIC-REGISTRATION-GROUP>
<DESIGNATED-COUNTRY>
AL (アルバニア), AM (アルメニア), AZ (アゼルバイジャン), BA (ボスニア・ヘルツェゴビナ), BG
(ブルガリア), BY (ベラルーシ), JP (日本国)
</DESIGNATED-COUNTRY>
<DESIGNATED-INFORMATION-DATE>
平成20年4月20日 (2008. 4. 20)
</DESIGNATED-INFORMATION-DATE>
<APPLICANT-GROUP>
<APPLICANT>
<NAME>GENERAL BISCUITS BELGIE</NAME>
<ADDRESS>
1, DeBeukelaer-Pareinlaan, B-2200 HERENTALS (Belgium)
</ADDRESS>
</APPLICANT>
</APPLICANT-GROUP>
<TRADEMARK-LAW-SEC-9-1-APPLIED TRADEMARK-LAW-SEC-9-1-FLAG="FALSE">
</MP-PUB-UEX-TM>

3. 1 2 公開国際商標公報（立体商標）

```
<!DOCTYPE MP-PUB-UEx-TM PUBLIC
"-//JAPANESE PATENT OFFICE//DTD JPO Madrid Protocol Publication Of Unexamined Trademark
Applications//EN" [
<!ENTITY MULTI SYSTEM "0666661.IMG" NDATA TIFF>
]>
<MP-PUB-UEx-TM>
  <PUBLICATION-COUNTRY>日本国特許庁（J P）</PUBLICATION-COUNTRY>
  <OPEN-DATE>平成20年6月15日（2008. 6. 15）</OPEN-DATE>
  <KIND-OF-OFFICIAL-GAZETTE>公開国際商標公報</KIND-OF-OFFICIAL-GAZETTE>
  <INTERNATIONAL-REGISTRATION-NO>666661</INTERNATIONAL-REGISTRATION-NO>
  <DATE-OF-INTERNATIONAL-REGISTRATION>
    平成20年1月20日（2008. 1. 20）
  </DATE-OF-INTERNATIONAL-REGISTRATION>
  <TRADEMARK KIND-OF-TRADEMARK = "TRADEMARK">
    <IMAGE HEIGHT = "80" WIDTH = "80" FILE-NAME="MULTI" FILE-ID = "000001"
    ORIGINAL-FILE-NAME="999999901.TIF">
  </TRADEMARK >
  <STANDARD-CHARACTER-INDICATION STANDARD-CHARACTER-FLAG = "TRUE">
  <COLLECTIVE-TRADEMARK-INDICATION COLLECTIVE-TRADEMARK-FLAG="FALSE">
  <TD-TRADEMARK-INDICATION TD-TRADEMARK-FLAG = "TRUE">
  <SOUND-TRADEMARK-INDICATION SOUND-TRADEMARK-FLAG="FALSE">
  <VIENNA-CLASSIFICATION>27. 1 ; 27. 3 ; 27. 5</VIENNA-CLASSIFICATION>
  <CLASS-OF-GOODS-SERVICE>
    <GOODS-AND-SERVICE-CLASS-GROUP>
      <CLASS-OF-GOODS-AND-SERVICE>
        <CLASS>C l a s s 3</CLASS>
        <GOODS-AND-SERVICE>
          L i q u i d d e n t i f r i c e f o r a n i m a l s .
        </GOODS-AND-SERVICE>
      </CLASS-OF-GOODS-AND-SERVICE>
      <CLASS-OF-GOODS-AND-SERVICE>
        <CLASS>C l a s s 5</CLASS>
        <GOODS-AND-SERVICE>
          V e t e r i n a r y p r e p e r a t i o n s .
        </GOODS-AND-SERVICE>
      </CLASS-OF-GOODS-AND-SERVICE>
    </GOODS-AND-SERVICE-CLASS-GROUP>
    <GOODS-SERVICE-CLASS-TRANS-GROUP>
      <CLASS-OF-GOODS-AND-SERVICE>
        <CLASS>第3類</CLASS>
        <GOODS-AND-SERVICE>動物用液体歯磨き粉</GOODS-AND-SERVICE>
      </CLASS-OF-GOODS-AND-SERVICE>
      <CLASS-OF-GOODS-AND-SERVICE>
        <CLASS>第5類</CLASS>
        <GOODS-AND-SERVICE>家畜用飼料</GOODS-AND-SERVICE>
      </CLASS-OF-GOODS-AND-SERVICE>
    </GOODS-SERVICE-CLASS-TRANS-GROUP>
  </CLASS-OF-GOODS-SERVICE>
  <BASIC-REGISTRATION-GROUP>
  <BASIC-REGISTRATION>
```

<BASIC-REGISTRATION-NUMBER>6 1 1 . 3 6 6</BASIC-REGISTRATION-NUMBER>
<BASIC-REGISTRATION-DATE>
平成18年5月28日 (2006. 5. 28)
</BASIC-REGISTRATION-DATE>
<BASIC-REGISTRATION-COUNTRY>
B X (ベネルクス商標意匠庁)
</BASIC-REGISTRATION-COUNTRY>
</BASIC-REGISTRATION>
</BASIC-REGISTRATION-GROUP>
<DESIGNATED-COUNTRY>
A L (アルバニア), A M (アルメニア), A Z (アゼルバイジャン), B A (ボスニア・ヘルツェゴビナ), B G (ブルガリア), B Y (ベラルーシ), J P (日本国)
</DESIGNATED-COUNTRY>
<DESIGNATED-INFORMATION-DATE>
平成20年4月20日 (2008. 4. 20)
</DESIGNATED-INFORMATION-DATE>
<APPLICANT-GROUP>
<APPLICANT>
<NAME>GENERAL BISCUITS BELGIE</NAME>
<ADDRESS>
1, De Beukelaer-Pareinlaan, B-2200 HERENTALS (Belgium)
</ADDRESS>
</APPLICANT>
</APPLICANT-GROUP>
<TRADEMARK-LAW-SEC-9-1-APPLIED TRADEMARK-LAW-SEC-9-1-FLAG="FALSE">
</MP-PUB-UFX-TM>

3. 13 出願公開後における補正の掲載（国際商標）

（イメージ使用時）

```
<!DOCTYPE AMD-ITN-PUB-UEX-TM PUBLIC
"-//JAPANESE PATENT OFFICE//DTD JPO Amended Specification with International Publication of
Unexamined Trademark Applications//EN" [
<!ENTITY MULTI SYSTEM "0686055.IMG" NDATA TIFF>
]>
<AMD-ITN-PUB-UEX-TM>
<KIND-OF-OFFICIAL-GAZETTE>
  出願公開後における補正の掲載（国際商標）
</KIND-OF-OFFICIAL-GAZETTE>
<PUBLICATION-DATE>平成20年6月15日（2008. 6. 15）</PUBLICATION-DATE>
<INTERNATIONAL-REGISTRATION-NO>686055</INTERNATIONAL-REGISTRATION-NO>
<OPEN-DATE>平成19年4月20日（2007. 4. 20）</OPEN-DATE>
<ANNUAL-SERIAL-NUMBER>19（2007）-015</ANNUAL-SERIAL-NUMBER>
<GOODS-AND-SERVICE-IMAGE-GROUP>
<IMAGE HEIGHT="100" WIDTH="150" FILE-NAME="MULTI" FILE-ID="000001"
ORIGINAL-FILE-NAME="999999901.TIF">
</GOODS-AND-SERVICE-IMAGE-GROUP>
</AMD-ITN-PUB-UEX-TM>
```

3. 1 4 出願公開後における補正の掲載（国際商標）

（イメージ未使用時）

```
<!DOCTYPE AMD-ITN-PUB-UEX-TM PUBLIC
"-//JAPANESE PATENT OFFICE//DTD JPO Amended Specification with International Publication of
Unexamined Trademark Applications//EN" [
]>
<AMD-ITN-PUB-UEX-TM>
<KIND-OF-OFFICIAL-GAZETTE>
  出願公開後における補正の掲載（国際商標）
</KIND-OF-OFFICIAL-GAZETTE>
<PUBLICATION-DATE>平成20年6月15日（2008. 6. 15）</PUBLICATION-DATE>
<INTERNATIONAL-REGISTRATION-NO>686055</INTERNATIONAL-REGISTRATION-NO>
<OPEN-DATE>平成19年4月20日（2007. 4. 20）</OPEN-DATE>
<ANNUAL-SERIAL-NUMBER>19（2007）-015</ANNUAL-SERIAL-NUMBER>
<GOODS-AND-SERVICE-CLASS-GROUP>
  <PARAGRAPH>
    C l a s s 1 a n d 5 a r e a m e n d e d a s f o l l o w s .
  </PARAGRAPH>
  <PARAGRAPH>C l a s s 1</PARAGRAPH>
  <PARAGRAPH>C h r o m i u m o x i d e . </PARAGRAPH>
  <PARAGRAPH>C l a s s 5</PARAGRAPH>
  <PARAGRAPH>V e t e r i n a r y p r e p e r a t i o n s . </PARAGRAPH>
</GOODS-AND-SERVICE-CLASS-GROUP>
<GOODS-SERVICE-CLASS-TRANS-GROUP>
  <PARAGRAPH>第1類及び5類は以下のように変更された。</PARAGRAPH>
  <PARAGRAPH>第1類</PARAGRAPH>
  <PARAGRAPH>クロム酸</PARAGRAPH>
  <PARAGRAPH>第5類</PARAGRAPH>
  <PARAGRAPH>家畜用飼料</PARAGRAPH>
  <PARAGRAPH>手続補正書提出の日 平成20年4月13日</PARAGRAPH>
</GOODS-SERVICE-CLASS-TRANS-GROUP>
</AMD-ITN-PUB-UEX-TM>
```

3. 15 公開国際商標訂正公報（見出しのみ）

```
<!DOCTYPE MP-COR-UEx-TM PUBLIC
"-//JAPANESE PATENT OFFICE//DTD JPO Madrid Protocol Corrected Specification Of Unexamined
Trademark Applications//EN" [
]>
<MP-COR-UEx-TM>
  <KIND-OF-OFFICIAL-GAZETTE>公開国際商標公報の訂正</KIND-OF-OFFICIAL-GAZETTE>
  <PUBLICATION-DATE>平成20年6月15日（2008. 6. 15）</PUBLICATION-DATE>
  <INTERNATIONAL-REGISTRATION-NO>686055</INTERNATIONAL-REGISTRATION-NO>
  <OPEN-DATE>平成19年4月20日（2007. 4. 20）</OPEN-DATE>
  <ANNUAL-SERIAL-NUMBER>19（2007）-015</ANNUAL-SERIAL-NUMBER>
  <GROUP-OF-GOODS-AND-SERVICE>
    2、4、11、35、42
  </GROUP-OF-GOODS-AND-SERVICE>
  <GIST-OF-CORRECTION>
    上記公報は誤りにつき、これを取り消す。
  </GIST-OF-CORRECTION>
</MP-COR-UEx-TM>
```

3. 16 公開国際商標訂正公報（見出し+記事）

```
<!DOCTYPE MP-COR-UEx-TM PUBLIC
"-//JAPANESE PATENT OFFICE//DTD JPO Madrid Protocol Corrected Specification Of Unexamined
Trademark Applications//EN" [
]>
<MP-COR-UEx-TM>
  <KIND-OF-OFFICIAL-GAZETTE>公開国際商標公報の訂正</KIND-OF-OFFICIAL-GAZETTE>
  <PUBLICATION-DATE>平成20年6月15日（2008. 6. 15）</PUBLICATION-DATE>
  <INTERNATIONAL-REGISTRATION-NO>686055</INTERNATIONAL-REGISTRATION-NO>
  <OPEN-DATE>平成19年4月20日（2007. 4. 20）</OPEN-DATE>
  <ANNUAL-SERIAL-NUMBER>19（2007）-015</ANNUAL-SERIAL-NUMBER>
  <GROUP-OF-GOODS-AND-SERVICE>
    2、4、11、35、42
  </GROUP-OF-GOODS-AND-SERVICE>
  <GIST-OF-CORRECTION>下記のとおり訂正する。</GIST-OF-CORRECTION>
  <POINT-OF-CORRECTION>指定商品</POINT-OF-CORRECTION>
  <ERROR>Chromiumoxide. 〔参考訳〕クロム酸</ERROR>
  <RIGHT> Advertising. 〔参考訳〕広告</RIGHT>
</MP-COR-UEx-TM>
```

3. 17 公開国際商標訂正公報（見出し＋全文公報）

```
<!DOCTYPE MP-COR-UEx-TM PUBLIC
"-//JAPANESE PATENT OFFICE//DTD JPO Madrid Protocol Corrected Specification Of Unexamined
Trademark Applications//EN" [
<!ENTITY MULTI SYSTEM "0686055.IMG" NDATA TIFF>
]>
<MP-COR-UEx-TM>
  <KIND-OF-OFFICIAL-GAZETTE>公開国際商標公報の訂正</KIND-OF-OFFICIAL-GAZETTE>
  <PUBLICATION-DATE>平成20年6月15日(2008. 6. 15)</PUBLICATION-DATE>
  <INTERNATIONAL-REGISTRATION-NO>686055</INTERNATIONAL-REGISTRATION-NO>
  <OPEN-DATE>平成19年4月20日(2007. 4. 20)</OPEN-DATE>
  <ANNUAL-SERIAL-NUMBER>19(2007)-015</ANNUAL-SERIAL-NUMBER>
  <GROUP-OF-GOODS-AND-SERVICE>
    1、35
  </GROUP-OF-GOODS-AND-SERVICE>
  <GIST-OF-CORRECTION>
    【商品及び役務の区分並びに指定商品又は指定役務】に誤りがあったので下記のとおり訂正する。
  </GIST-OF-CORRECTION>
  <MP-PUB-UEx-TM>
  <PUBLICATION-COUNTRY>日本国特許庁(JP)</PUBLICATION-COUNTRY>
  <OPEN-DATE>平成19年4月20日(2007. 4. 20)</OPEN-DATE>
  <KIND-OF-OFFICIAL-GAZETTE>公開国際商標公報</KIND-OF-OFFICIAL-GAZETTE>
  <INTERNATIONAL-REGISTRATION-NO>686055</INTERNATIONAL-REGISTRATION-NO>
  <INTERNATIONAL-REGISTRATION-DATE>
    平成18年10月15日(2006. 10. 15)
  </INTERNATIONAL-REGISTRATION-DATE>
  <TRADEMARK KIND-OF-TRADEMARK = "TRADEMARK">
    <IMAGE HEIGHT = "80" WIDTH = "80" FILE-NAME="MULTI" FILE-ID = "000001"
    ORIGINAL-FILE-NAME="999999901.TIF">
  </TRADEMARK >
  <STANDARD-CHARACTER-INDICATION STANDARD-CHARACTER-FLAG = "TRUE">
  <COLLECTIVE-TRADEMARK-INDICATION COLLECTIVE-TRADEMARK-FLAG="FALSE">
  <TD-TRADEMARK-INDICATION TD-TRADEMARK-FLAG = "FALSE">
  <SOUND-TRADEMARK-INDICATION SOUND-TRADEMARK-FLAG="FALSE">
  <VIENNA-CLASSIFICATION>27. 1 ; 27. 5</VIENNA-CLASSIFICATION>
  <MARK-DESCRIPTION-GROUP>
    <MARK-DESCRIPTION>
      l e t t e r A i s r e d , l e t t e r B i s b l u e , l e t t e r C i s y e l l o w .
    </MARK-DESCRIPTION>
    <TRANSLATION-OF-MARK-DESCRIPTION>
      文字Aは赤色、文字Bは青色、文字Cは黄色
    </TRANSLATION-OF-MARK-DESCRIPTION>
  </MARK-DESCRIPTION-GROUP>
  <COLOR-CLAIM-GROUP>
    <COLOR-CLAIM>
      D i f f e r e n t t y p e o f b l u e , y e l l o w .
    </COLOR-CLAIM>
    <COLOR-CLAIM-TRANSLATION>
      異なった色調の青色、黄色
    </COLOR-CLAIM-TRANSLATION>
  </COLOR-CLAIM-GROUP>
```

<CLASS-OF-GOODS-SERVICE>
 <GOODS-AND-SERVICE-CLASS-GROUP>
 <CLASS-OF-GOODS-AND-SERVICE>
 <CLASS> 1 </CLASS>
 <GOODS-AND-SERVICE>Chromium oxide. </GOODS-AND-SERVICE>
 </CLASS-OF-GOODS-AND-SERVICE>
 <CLASS-OF-GOODS-AND-SERVICE>
 <CLASS> 3 5 </CLASS>
 <GOODS-AND-SERVICE>Advertising. </GOODS-AND-SERVICE>
 </CLASS-OF-GOODS-AND-SERVICE>
 </GOODS-AND-SERVICE-CLASS-GROUP>
 <GOODS-SERVICE-CLASS-TRANS-GROUP>
 <CLASS-OF-GOODS-AND-SERVICE>
 <CLASS>第1類</CLASS>
 <GOODS-AND-SERVICE>クロム酸</GOODS-AND-SERVICE>
 </CLASS-OF-GOODS-AND-SERVICE>
 <CLASS-OF-GOODS-AND-SERVICE>
 <CLASS>第35類</CLASS>
 <GOODS-AND-SERVICE>広告</GOODS-AND-SERVICE>
 </CLASS-OF-GOODS-AND-SERVICE>
 </GOODS-SERVICE-CLASS-TRANS-GROUP>
 </CLASS-OF-GOODS-SERVICE>
 <BASIC-REGISTRATION-GROUP>
 <BASIC-REGISTRATION>
 <BASIC-REGISTRATION-NUMBER>6 1 1 . 3 6 6 </BASIC-REGISTRATION-NUMBER>
 <BASIC-REGISTRATION-DATE>
 平成18年2月5日 (2006. 2. 5)
 </BASIC-REGISTRATION-DATE>
 <BASIC-REGISTRATION-COUNTRY>
 B X (ベネルクス商標意匠庁)
 </BASIC-REGISTRATION-COUNTRY>
 </BASIC-REGISTRATION>
 </BASIC-REGISTRATION-GROUP>
 <DESIGNATED-COUNTRY>
 A L (アルバニア), A M (アルメニア), H U (ハンガリー), J P (日本国)
 </DESIGNATED-COUNTRY>
 <DESIGNATED-INFORMATION-DATE>
 平成19年2月1日 (2007. 2. 1)
 </DESIGNATED-INFORMATION-DATE>
 <APPLICANT-GROUP>
 <APPLICANT>
 <NAME>GENERAL BISCUITS BELGIE </NAME>
 <ADDRESS>
 1, DeBeukelaer-Pareinlaan, B-2200 HERENTALS (Belgium)
 </ADDRESS>
 </APPLICANT>
 </APPLICANT-GROUP>
 <TRADEMARK-LAW-SEC-9-1-APPLIED TRADEMARK-LAW-SEC-9-1-FLAG="FALSE">
 </MP-PUB-UFX-TM>
 </MP-COR-UFX-TM>

3. 18 出願公開後における補正の掲載（国際商標）の訂正公報（見出し+全文公報）

```
<!DOCTYPE MP-COR-UEx-TM PUBLIC
"-//JAPANESE PATENT OFFICE//DTD JPO Madrid Protocol Corrected Specification Of Unexamined
Trademark Applications//EN" [
]>
<MP-COR-UEx-TM>
<KIND-OF-OFFICIAL-GAZETTE>
  出願公開後における補正の掲載（国際商標）の訂正
</KIND-OF-OFFICIAL-GAZETTE>
<PUBLICATION-DATE>平成20年6月15日（2008. 6. 15）</PUBLICATION-DATE>
<INTERNATIONAL-REGISTRATION-NO>686050</INTERNATIONAL-REGISTRATION-NO>
<PUBLICATION-DATE>平成19年4月22日（2007. 4. 22）</PUBLICATION-DATE>
<ANNUAL-SERIAL-NUMBER>19（2007）-015</ANNUAL-SERIAL-NUMBER>
<GIST-OF-CORRECTION>
  【商品及び役務の区分並びに指定商品又は指定役務】に誤りがあったので下記のとおり訂正する。
</GIST-OF-CORRECTION>
<AMD-ITN-PUB-UEx-TM>
<KIND-OF-OFFICIAL-GAZETTE>
  出願公開後における補正の掲載（国際商標）
</KIND-OF-OFFICIAL-GAZETTE>
<PUBLICATION-DATE>平成19年4月22日（2007. 4. 22）</PUBLICATION-DATE>
<INTERNATIONAL-REGISTRATION-NO>686050</INTERNATIONAL-REGISTRATION-NO>
<OPEN-DATE>平成17年10月14日（2005. 10. 14）</OPEN-DATE>
<ANNUAL-SERIAL-NUMBER>17（2005）-040</ANNUAL-SERIAL-NUMBER>
<GOODS-AND-SERVICE-CLASS-GROUP>
<PARAGRAPH>
  C l a s s 1 a n d 5 a r e a m e n d e d a s f o l l o w s .
</PARAGRAPH>
<PARAGRAPH>C l a s s 1</PARAGRAPH>
<PARAGRAPH>C h r o m i u m o x i d e . </PARAGRAPH>
<PARAGRAPH>C l a s s 5</PARAGRAPH>
<PARAGRAPH>V e t e r i n a r y p r e p e r a t i o n s . </PARAGRAPH>
</GOODS-AND-SERVICE-CLASS-GROUP>
<GOODS-SERVICE-CLASS-TRANS-GROUP>
<PARAGRAPH>第1類及び5類は以下のように変更された。</PARAGRAPH>
<PARAGRAPH>第1類</PARAGRAPH>
<PARAGRAPH>クロム酸</PARAGRAPH>
<PARAGRAPH>第5類</PARAGRAPH>
<PARAGRAPH>家畜用飼料</PARAGRAPH>
<PARAGRAPH>手続補正書提出の日 平成19年2月11日</PARAGRAPH>
</GOODS-SERVICE-CLASS-TRANS-GROUP>
</AMD-ITN-PUB-UEx-TM >
</MP-COR-UEx-TM>
```

3. 19 国際商標公報（通常）

```
<!DOCTYPE MP-TM-REG-GAZ PUBLIC
"-//JAPANESE PATENT OFFICE//DTD JPO Madrid Protocol Trademark Registration Gazette//EN" [
<!ENTITY MULTI SYSTEM "0664321.IMG" NDATA TIFF>
]>
<MP-TM-REG-GAZ>
<PUBLICATION-COUNTRY>日本国特許庁（JP）</PUBLICATION-COUNTRY>
<PUBLICATION-DATE>平成20年6月15日（2008. 6. 15）</PUBLICATION-DATE>
<KIND-OF-OFFICIAL-GAZETTE>国際商標公報</KIND-OF-OFFICIAL-GAZETTE>
<INTERNATIONAL-REGISTRATION-NO>664321</INTERNATIONAL-REGISTRATION-NO>
<REGISTRATION-DATE>平成20年5月25日（2008. 5. 25）</REGISTRATION-DATE>
<DATE-OF-INTERNATIONAL-REGISTRATION>
平成16年2月22日（2004. 2. 22）
</DATE-OF-INTERNATIONAL-REGISTRATION>
<TRADEMARK KIND-OF-TRADEMARK = "TRADEMARK">
<IMAGE HEIGHT = "80" WIDTH = "80" FILE-NAME="MULTI" FILE-ID = "000001"
ORIGINAL-FILE-NAME="999999901.TIF">
</TRADEMARK >
<COLLECTIVE-TRADEMARK-INDICATION COLLECTIVE-TRADEMARK-FLAG="FALSE">
<REGIONAL-TRADEMARK-INDICATION REGIONAL-TRADEMARK-FLAG = "FALSE">
<TD-TRADEMARK-INDICATION TD-TRADEMARK-FLAG="FALSE">
<NUMBER-OF-GOODS-SERVICE-CLASS>2</NUMBER-OF-GOODS-SERVICE-CLASS>
<CLASS-OF-GOODS-SERVICE>
<GOODS-AND-SERVICE-CLASS-GROUP>
<CLASS-OF-GOODS-AND-SERVICE>
<CLASS>C l a s s 1</CLASS>
<GOODS-AND-SERVICE>C h r o m i u m o x i d e . </GOODS-AND-SERVICE>
</CLASS-OF-GOODS-AND-SERVICE>
<CLASS-OF-GOODS-AND-SERVICE>
<CLASS>C l a s s 3 5</CLASS>
<GOODS-AND-SERVICE>A d v e r t i s i n g . </GOODS-AND-SERVICE>
</CLASS-OF-GOODS-AND-SERVICE>
</GOODS-AND-SERVICE-CLASS-GROUP>
<GOODS-SERVICE-CLASS-TRANS-GROUP>
<CLASS-OF-GOODS-AND-SERVICE>
<CLASS>第1類</CLASS>
<GOODS-AND-SERVICE>クロム酸</GOODS-AND-SERVICE>
</CLASS-OF-GOODS-AND-SERVICE>
<CLASS-OF-GOODS-AND-SERVICE>
<CLASS>第35類</CLASS>
<GOODS-AND-SERVICE>広告</GOODS-AND-SERVICE>
</CLASS-OF-GOODS-AND-SERVICE>
</GOODS-SERVICE-CLASS-TRANS-GROUP>
</CLASS-OF-GOODS-SERVICE>
<APPEAL-NUMBER>不服2006-65999（T2006-65999/J1）</APPEAL-NUMBER>
<APPEAL-DATE>平成18年11月10日（2006. 11. 10）</APPEAL-DATE>
<BASIC-APPLICATION-GROUP>
<BASIC-APPLICATION>
<BASIC-APPLICATION-NUMBER>1. 704. 061</BASIC-APPLICATION-NUMBER>
<BASIC-FILING-DATE>平成14年5月26日（2002. 5. 26）</BASIC-FILING-DATE>
<BASIC-FILING-COUNTRY>E S（スペイン）</BASIC-FILING-COUNTRY>
```

</BASIC-APPLICATION>
</BASIC-APPLICATION-GROUP>
<RIGHT-HOLDER-GROUP>
<RIGHT-HOLDER>
<NAME>GENERAL BISCUITS BELGIE</NAME>
<ADDRESS>
1, DeBeukelaer-Pareinlaan, B-2200 HERENTALS (Spain)
</ADDRESS>
</RIGHT-HOLDER>
</RIGHT-HOLDER-GROUP>
<TRADEMARK-LAW-SEC-3-2-APPLIED TRADEMARK-LAW-SEC-3-2-FLAG="FALSE">
<TRADEMARK-LAW-SEC-9-1-APPLIED TRADEMARK-LAW-SEC-9-1-FLAG="FALSE">
<SPECIAL-MARK-RIGHT-INDICATION>
<MULTIPLE-REGISTRATIONS>
商標登録第4000001号 (T4000001)、商標登録第40000001号の1 (T4000001-1)
</MULTIPLE-REGISTRATIONS>
<APPEAL-EXAMINER-GROUP>
<APPEAL-EXAMINER-IN-CHIEF>
<NAME>審判 太郎</NAME>
</APPEAL-EXAMINER-IN-CHIEF>
<APPEAL-EXAMINER>
<NAME>審判 次郎</NAME>
</APPEAL-EXAMINER>
<APPEAL-EXAMINER>
<NAME>審判 三郎</NAME>
</APPEAL-EXAMINER>
</APPEAL-EXAMINER-GROUP>
<PRONUNCIATION>ジェイピイオオ</PRONUNCIATION>
<TRADEMARK-FOR-INDICATION> J P O</TRADEMARK-FOR-INDICATION>
<SIMILAR-GROUP-CODE-GROUP>
<SIMILAR-GROUP>
<SIMILAR-GROUP-CLASSIFICATION>第24類</SIMILAR-GROUP-CLASSIFICATION>
<SIMILAR-GROUP-CODE>05D01、09A11、09D01、09G56</SIMILAR-GROUP-CODE>
</SIMILAR-GROUP>
<SIMILAR-GROUP>
<SIMILAR-GROUP-CLASSIFICATION>第32類</SIMILAR-GROUP-CLASSIFICATION>
<SIMILAR-GROUP-CODE>35A01、35G03、35J02</SIMILAR-GROUP-CODE>
</SIMILAR-GROUP>
</SIMILAR-GROUP-CODE-GROUP>
<VIENNA-FIGURE-CLASSIFICATION>
12. 3 ; 12. 3. 5 ; 12. 3. 6. 3 ; 19. 19. 0. 51
</VIENNA-FIGURE-CLASSIFICATION>
</MP-TM-REG-GAZ>

3. 20 国際商標公報（地域団体商標）

```
<!DOCTYPE MP-TM-REG-GAZ PUBLIC
"-//JAPANESE PATENT OFFICE//DTD JPO Madrid Protocol Trademark Registration Gazette//EN" [
<!ENTITY MULTI SYSTEM "0123456.IMG" NDATA TIFF>
]>
<MP-TM-REG-GAZ>
<PUBLICATION-COUNTRY>日本国特許庁（JP）</PUBLICATION-COUNTRY>
<PUBLICATION-DATE>平成20年6月15日（2008. 6. 15）</PUBLICATION-DATE>
<KIND-OF-OFFICIAL-GAZETTE>国際商標公報</KIND-OF-OFFICIAL-GAZETTE>
<INTERNATIONAL-REGISTRATION-NO>123456</INTERNATIONAL-REGISTRATION-NO>
<REGISTRATION-DATE>平成20年5月25日（2008. 5. 25）</REGISTRATION-DATE>
<DATE-OF-INTERNATIONAL-REGISTRATION>
  平成19年5月20日（2007. 5. 20）
</DATE-OF-INTERNATIONAL-REGISTRATION>
<TRADEMARK KIND-OF-TRADEMARK = "TRADEMARK">
  <IMAGE HEIGHT = "80" WIDTH = "80" FILE-NAME="MULTI" FILE-ID = "000001"
  ORIGINAL-FILE-NAME="999999901.TIF">
</TRADEMARK >
<COLLECTIVE-TRADEMARK-INDICATION COLLECTIVE-TRADEMARK-FLAG="FALSE">
<REGIONAL-TRADEMARK-INDICATION REGIONAL-TRADEMARK-FLAG = "TRUE">
<TD-TRADEMARK-INDICATION TD-TRADEMARK-FLAG="FALSE">
<NUMBER-OF-GOODS-SERVICE-CLASS>1</NUMBER-OF-GOODS-SERVICE-CLASS>
<CLASS-OF-GOODS-SERVICE>
  <GOODS-AND-SERVICE-CLASS-GROUP>
    <CLASS-OF-GOODS-AND-SERVICE>
      <CLASS>C l a s s   3 5</CLASS>
      <GOODS-AND-SERVICE>A d v e r t i s i n g . </GOODS-AND-SERVICE>
    </CLASS-OF-GOODS-AND-SERVICE>
  </GOODS-AND-SERVICE-CLASS-GROUP>
  <GOODS-SERVICE-CLASS-TRANS-GROUP>
    <CLASS-OF-GOODS-AND-SERVICE>
      <CLASS>第35類</CLASS>
      <GOODS-AND-SERVICE>広告</GOODS-AND-SERVICE>
    </CLASS-OF-GOODS-AND-SERVICE>
  </GOODS-SERVICE-CLASS-TRANS-GROUP>
</CLASS-OF-GOODS-SERVICE>
<BASIC-APPLICATION-GROUP>
  <BASIC-APPLICATION>
    <BASIC-APPLICATION-NUMBER>1. 704. 064</BASIC-APPLICATION-NUMBER>
    <BASIC-FILING-DATE>平成18年5月28日（2006. 5. 28）</BASIC-FILING-DATE>
    <BASIC-FILING-COUNTRY>U. S. (米国)</BASIC-FILING-COUNTRY>
  </BASIC-APPLICATION>
</BASIC-APPLICATION-GROUP>
<RIGHT-HOLDER-GROUP>
  <RIGHT-HOLDER>
    <NAME>GENERAL BISCUITS BELGIE</NAME>
    <ADDRESS>
      1, De Beukelaer-Pareinlaan, B-2200 HERENTALS (Spain)
    </ADDRESS>
  </RIGHT-HOLDER>
</RIGHT-HOLDER-GROUP>
```

<TRADEMARK-LAW-SEC-3-2-APPLIED TRADEMARK-LAW-SEC-3-2-FLAG="FALSE">
<TRADEMARK-LAW-SEC-9-1-APPLIED TRADEMARK-LAW-SEC-9-1-FLAG="FALSE">
<EXAMINER-GROUP>
 <EXAMINER>
 <NAME>審査 官太郎</NAME>
 </EXAMINER>
</EXAMINER-GROUP>
<PRONUNCIATION>トウキョウジェイピイオオ</PRONUNCIATION>
<TRADEMARK-FOR-INDICATION>T O K Y O J P O</TRADEMARK-FOR-INDICATION>
<SIMILAR-GROUP-CODE-GROUP>
 <SIMILAR-GROUP>
 <SIMILAR-GROUP-CLASSIFICATION>第 3 2 類</SIMILAR-GROUP-CLASSIFICATION>
 <SIMILAR-GROUP-CODE>3 5 A 0 1、3 5 G 0 3、3 5 J 0 2</SIMILAR-GROUP-CODE>
 </SIMILAR-GROUP>
</SIMILAR-GROUP-CODE-GROUP>
<VIENNA-FIGURE-CLASSIFICATION>
 1 2 . 3 . 5 ; 1 9 . 1 9 . 0 . 5 1
</VIENNA-FIGURE-CLASSIFICATION>
</MP-TM-REG-GAZ>

3. 2 1 国際商標公報（立体商標）

```
<!DOCTYPE MP-TM-REG-GAZ PUBLIC
"-//JAPANESE PATENT OFFICE//DTD JPO Madrid Protocol Trademark Registration Gazette//EN" [
<!ENTITY MULTI SYSTEM "0656321.IMG" NDATA TIFF>
]>
<MP-TM-REG-GAZ>
<PUBLICATION-COUNTRY>日本国特許庁（JP）</PUBLICATION-COUNTRY>
<PUBLICATION-DATE>平成20年6月15日（2008. 6. 15）</PUBLICATION-DATE>
<KIND-OF-OFFICIAL-GAZETTE>国際商標公報</KIND-OF-OFFICIAL-GAZETTE>
<INTERNATIONAL-REGISTRATION-NO>656321</INTERNATIONAL-REGISTRATION-NO>
<REGISTRATION-DATE>平成20年5月25日（2008. 5. 25）</REGISTRATION-DATE>
<DATE-OF-SUBSEQUENT-DESIGNATION>
  平成18年10月21日（2006. 10. 21）
</DATE-OF-SUBSEQUENT-DESIGNATION>
<TRADEMARK KIND-OF-TRADEMARK = "TRADEMARK">
  <IMAGE HEIGHT = "80" WIDTH = "80" FILE-NAME="MULTI" FILE-ID = "000001"
    ORIGINAL-FILE-NAME="999999901.TIF">
</TRADEMARK >
<COLLECTIVE-TRADEMARK-INDICATION COLLECTIVE-TRADEMARK-FLAG="FALSE">
<REGIONAL-TRADEMARK-INDICATION REGIONAL-TRADEMARK-FLAG = "FALSE">
<TD-TRADEMARK-INDICATION TD-TRADEMARK-FLAG = "TRUE">
<NUMBER-OF-GOODS-SERVICE-CLASS>2</NUMBER-OF-GOODS-SERVICE-CLASS>
<CLASS-OF-GOODS-SERVICE>
  <GOODS-AND-SERVICE-CLASS-GROUP>
    <CLASS-OF-GOODS-AND-SERVICE>
      <CLASS>C l a s s   3</CLASS>
      <GOODS-AND-SERVICE>
        L i q u i d   d e n t i f r i c e   f o r   a n i m a l s .
      </GOODS-AND-SERVICE>
    </CLASS-OF-GOODS-AND-SERVICE>
    <CLASS-OF-GOODS-AND-SERVICE>
      <CLASS>C l a s s   5</CLASS>
      <GOODS-AND-SERVICE>
        V e t e r i n a r y   p r e p e r a t i o n s .
      </GOODS-AND-SERVICE>
    </CLASS-OF-GOODS-AND-SERVICE>
  </GOODS-AND-SERVICE-CLASS-GROUP>
  <GOODS-SERVICE-CLASS-TRANS-GROUP>
    <CLASS-OF-GOODS-AND-SERVICE>
      <CLASS>第3類</CLASS>
      <GOODS-AND-SERVICE>動物用液体歯磨き粉</GOODS-AND-SERVICE>
    </CLASS-OF-GOODS-AND-SERVICE>
    <CLASS-OF-GOODS-AND-SERVICE>
      <CLASS>第5類</CLASS>
      <GOODS-AND-SERVICE>家畜用飼料</GOODS-AND-SERVICE>
    </CLASS-OF-GOODS-AND-SERVICE>
  </GOODS-SERVICE-CLASS-TRANS-GROUP>
</CLASS-OF-GOODS-SERVICE>
<BASIC-APPLICATION-GROUP>
  <BASIC-APPLICATION>
    <BASIC-APPLICATION-NUMBER>1. 704. 061</BASIC-APPLICATION-NUMBER>
```

<BASIC-FILING-DATE>平成14年5月26日(2002.5.26) </BASIC-FILING-DATE>
<BASIC-FILING-COUNTRY>ES(スペイン) </BASIC-FILING-COUNTRY>
</BASIC-APPLICATION>
</BASIC-APPLICATION-GROUP>
<RIGHT-HOLDER-GROUP>
<RIGHT-HOLDER>
<NAME>GENERAL BISCUITS BELGIE</NAME>
<ADDRESS>
1, DeBeukelaer-Pareinlaan, B-2200 HERENTALS (Spain)
</ADDRESS>
</RIGHT-HOLDER>
</RIGHT-HOLDER-GROUP>
<TRADEMARK-LAW-SEC-3-2-APPLIED TRADEMARK-LAW-SEC-3-2-FLAG="FALSE">
<TRADEMARK-LAW-SEC-9-1-APPLIED TRADEMARK-LAW-SEC-9-1-FLAG="FALSE">
<EXAMINER-GROUP>
<EXAMINER>
<NAME>審査 太郎</NAME>
</EXAMINER>
</EXAMINER-GROUP>
<SIMILAR-GROUP-CODE-GROUP>
<SIMILAR-GROUP>
<SIMILAR-GROUP-CLASSIFICATION>第3類</SIMILAR-GROUP-CLASSIFICATION>
<SIMILAR-GROUP-CODE>05D01、09A11、09D01、09G56</SIMILAR-GROUP-CODE>
</SIMILAR-GROUP>
<SIMILAR-GROUP>
<SIMILAR-GROUP-CLASSIFICATION>第5類</SIMILAR-GROUP-CLASSIFICATION>
<SIMILAR-GROUP-CODE>35A01、35G03、35J02</SIMILAR-GROUP-CODE>
</SIMILAR-GROUP>
</SIMILAR-GROUP-CODE-GROUP>
</MP-TM-REG-GAZ>

3. 2 2 国際商標訂正公報（見出しのみ）

```
<!DOCTYPE MP-COR-TM-REG-GAZ PUBLIC
"-//JAPANESE PATENT OFFICE//DTD JPO Madrid Protocol Corrected Specification In Trademark
Registration Gazette//EN" [
]>
<MP-COR-TM-REG-GAZ>
<KIND-OF-OFFICIAL-GAZETTE>国際商標公報の訂正</KIND-OF-OFFICIAL-GAZETTE>
<PUBLICATION-DATE>平成20年6月15日（2008. 6. 15）</PUBLICATION-DATE>
<INTERNATIONAL-REGISTRATION-NO>686055</INTERNATIONAL-REGISTRATION-NO>
<ORIGINAL-PUBLICATION-DATE>
  平成20年4月20日（2008. 4. 20）
</ORIGINAL-PUBLICATION-DATE>
<ANNUAL-SERIAL-NUMBER>20（2008）-015</ANNUAL-SERIAL-NUMBER>
<GROUP-OF-GOODS-AND-SERVICE>
  2、4、11、35、42
</GROUP-OF-GOODS-AND-SERVICE>
<GIST-OF-CORRECTION>上記公報は誤りにつき、これを取り消す。</GIST-OF-CORRECTION>
</MP-COR-TM-REG-GAZ>
```

3. 23 国際商標訂正公報（見出し＋記事）

```
<!DOCTYPE MP-COR-TM-REG-GAZ PUBLIC
"-//JAPANESE PATENT OFFICE//DTD JPO Madrid Protocol Corrected Specification In Trademark
Registration Gazette//EN" [
]>
<MP-COR-TM-REG-GAZ>
<KIND-OF-OFFICIAL-GAZETTE>国際商標公報の訂正</KIND-OF-OFFICIAL-GAZETTE>
  <PUBLICATION-DATE>平成20年6月15日（2008. 6. 15）</PUBLICATION-DATE>
<INTERNATIONAL-REGISTRATION-NO>686055</INTERNATIONAL-REGISTRATION-NO>
<ORIGINAL-PUBLICATION-DATE>
  平成20年4月20日（2008. 4. 20）
</ORIGINAL-PUBLICATION-DATE>
<ANNUAL-SERIAL-NUMBER>20（2008）－015</ANNUAL-SERIAL-NUMBER>
<GROUP-OF-GOODS-AND-SERVICE>
  2、4、11、35、42
</GROUP-OF-GOODS-AND-SERVICE>
<GIST-OF-CORRECTION>下記のとおり訂正する。</GIST-OF-CORRECTION>
<POINT-OF-CORRECTION>指定商品</POINT-OF-CORRECTION>
<ERROR> Chromium oxide. [参考訳] クロム酸</ERROR>
<RIGHT> Advertising. [参考訳] 広告</RIGHT>
</MP-COR-TM-REG-GAZ>
```

3. 24 国際商標訂正公報（見出し＋全文公報）

```
<!DOCTYPE MP-COR-TM-REG-GAZ PUBLIC
"-//JAPANESE PATENT OFFICE//DTD JPO Madrid Protocol Corrected Specification In Trademark
Registration Gazette//EN" [
<!ENTITY MULTI SYSTEM "0686055.IMG" NDATA TIFF>
]>
<MP-COR-TM-REG-GAZ>
<KIND-OF-OFFICIAL-GAZETTE>国際商標公報の訂正</KIND-OF-OFFICIAL-GAZETTE>
<PUBLICATION-DATE>平成20年6月15日(2008. 6. 15)</PUBLICATION-DATE>
<INTERNATIONAL-REGISTRATION-NO>686055</INTERNATIONAL-REGISTRATION-NO>
<ORIGINAL-PUBLICATION-DATE>
  平成20年4月20日(2008. 4. 20)
</ORIGINAL-PUBLICATION-DATE>
<ANNUAL-SERIAL-NUMBER>20(2008) - 015</ANNUAL-SERIAL-NUMBER>
<GROUP-OF-GOODS-AND-SERVICE>
  1、35
</GROUP-OF-GOODS-AND-SERVICE>
<GIST-OF-CORRECTION>
  【商品及び役務の区分並びに指定商品又は指定役務】に誤りがあったので下記のとおり訂正する。
</GIST-OF-CORRECTION>
<MP-TM-REG-GAZ>
<PUBLICATION-COUNTRY>日本国特許庁(JP)</PUBLICATION-COUNTRY>
<PUBLICATION-DATE>平成20年4月20日(2008. 4. 20)</PUBLICATION-DATE>
<KIND-OF-OFFICIAL-GAZETTE>国際商標公報</KIND-OF-OFFICIAL-GAZETTE>
<INTERNATIONAL-REGISTRATION-NO>686055</INTERNATIONAL-REGISTRATION-NO>
<REGISTRATION-DATE>平成20年3月30日(2008. 3. 30)</REGISTRATION-DATE>
<INTERNATIONAL-REGISTRATION-DATE>
  平成18年12月24日(2006. 12. 24)
</INTERNATIONAL-REGISTRATION-DATE>
<TRADEMARK KIND-OF-TRADEMARK = "TRADEMARK">
  <IMAGE HEIGHT = "80" WIDTH = "80" FILE-NAME="MULTI" FILE-ID = "000001"
  ORIGINAL-FILE-NAME="999999901.TIF">
</TRADEMARK >
<COLLECTIVE-TRADEMARK-INDICATION COLLECTIVE-TRADEMARK-FLAG="FALSE">
<TD-TRADEMARK-INDICATION TD-TRADEMARK-FLAG = "FALSE">
<NUMBER-OF-GOODS-SERVICE-CLASS>2</NUMBER-OF-GOODS-SERVICE-CLASS>
<CLASS-OF-GOODS-SERVICE>
  <GOODS-AND-SERVICE-CLASS-GROUP>
    <CLASS-OF-GOODS-AND-SERVICE>
      <CLASS>1</CLASS>
      <GOODS-AND-SERVICE>Chromium oxide.</GOODS-AND-SERVICE>
    </CLASS-OF-GOODS-AND-SERVICE>
    <CLASS-OF-GOODS-AND-SERVICE>
      <CLASS>35</CLASS>
      <GOODS-AND-SERVICE>Advertising.</GOODS-AND-SERVICE>
    </CLASS-OF-GOODS-AND-SERVICE>
  </GOODS-AND-SERVICE-CLASS-GROUP>
  <GOODS-SERVICE-CLASS-TRANS-GROUP>
    <CLASS-OF-GOODS-AND-SERVICE>
      <CLASS>第1類</CLASS>
      <GOODS-AND-SERVICE>クロム酸</GOODS-AND-SERVICE>
```

</CLASS-OF-GOODS-AND-SERVICE>
<CLASS-OF-GOODS-AND-SERVICE>
 <CLASS>第35類</CLASS>
 <GOODS-AND-SERVICE>広告</GOODS-AND-SERVICE>
</CLASS-OF-GOODS-AND-SERVICE>
</GOODS-SERVICE-CLASS-TRANS-GROUP>
</CLASS-OF-GOODS-SERVICE>
<BASIC-REGISTRATION-GROUP>
 <BASIC-REGISTRATION>
 <BASIC-REGISTRATION-NUMBER>611.366</BASIC-REGISTRATION-NUMBER>
 <BASIC-REGISTRATION-DATE>
 平成10年4月26日(1998.4.26)
 </BASIC-REGISTRATION-DATE>
 <BASIC-REGISTRATION-COUNTRY>
 B X (ベネルクス商標意匠庁)
 </BASIC-REGISTRATION-COUNTRY>
 </BASIC-REGISTRATION>
</BASIC-REGISTRATION-GROUP>
<RIGHT-HOLDER-GROUP>
 <RIGHT-HOLDER>
 <NAME>GENERAL BISCUITS BELGIE</NAME>
 <ADDRESS>
 1, DeBeukelaer-Pareinlaan, B-2200 HERENTALS (Belgium)
 </ADDRESS>
 </RIGHT-HOLDER>
</RIGHT-HOLDER-GROUP>
<TRADEMARK-LAW-SEC-3-2-APPLIED TRADEMARK-LAW-SEC-3-2-FLAG="FALSE">
<TRADEMARK-LAW-SEC-9-1-APPLIED TRADEMARK-LAW-SEC-9-1-FLAG="FALSE">
<EXAMINER-GROUP>
 <EXAMINER>
 <NAME>審査 太郎</NAME>
 </EXAMINER>
</EXAMINER-GROUP>
<PRONUNCIATION>エイビイシイ</PRONUNCIATION>
<TRADEMARK-FOR-INDICATION>ABC</TRADEMARK-FOR-INDICATION>
<SIMILAR-GROUP-CODE-GROUP>
 <SIMILAR-GROUP>
 <SIMILAR-GROUP-CLASSIFICATION>第1類</SIMILAR-GROUP-CLASSIFICATION>
 <SIMILAR-GROUP-CODE>28A01、28A02</SIMILAR-GROUP-CODE>
 </SIMILAR-GROUP>
 <SIMILAR-GROUP>
 <SIMILAR-GROUP-CLASSIFICATION>第35類</SIMILAR-GROUP-CLASSIFICATION>
 <SIMILAR-GROUP-CODE>05D01</SIMILAR-GROUP-CODE>
 </SIMILAR-GROUP>
</SIMILAR-GROUP-CODE-GROUP>
</MP-TM-REG-GAZ>
</MP-COR-TM-REG-GAZ>

3.5. 公報編集形式

SGML文書より、表示例のごとく表示するための編集形式を以降に示す。

公報(SGML 文書)を閲覧するための閲覧ソフトウェアは以降の編集形式にしたがって、公報データを表示すること。

編集形式一覧表の説明

1: 項番

編集形式に一連番号を付与

2: 公報掲載項目

3: 公報データ(例)

4: 公報データに対する SGML データ

5: 公報データに対する編集形式

6: 表示モード

TAG の内容と表示の方法についての分類。以下の種類がある。

NORMAL :TAG の内容が存在し、これを表示することを意味する。

CONTROL :TAG は下位構造を構成するための、上位 TAG であることを意味する。

NULL :TAG の内容が空であることを意味する(表示すべきものが存在する場合がある)

CONSTANT :TAG の内容が定型文であることを意味する。

7: 補足

8: タグ名

9: 属性名

10: 属性

タグ内に設定するデータの属性

K: 漢字又はP18『6 文字コード』に定める1バイトコード

—: データの設定なし

11: 桁数

タグ内に設定するデータの桁数

V: 可変長

—: データの設定なし

12: 必須項目

必須項目であるかどうかの識別

●: 必須項目(タグ名が同じで、属性値によって文言を振り分ける場合を含む。)

○: 選択必須項目(異なる複数のタグからいずれかを選択。)

13: 繰返し

当該タグの繰返し可否

○: 繰返し可能

●: グループ内で順不同に繰返す

ー: 繰返し不可

14: 備考

公開商標公報 編集形式一覽

項目	公開商標項目	公開データ(例)	公開データに対するSGMLデータ	公開データに対する編集形式	表示モード	補注	タグ名	属性名	属性値	属性値の戻し	備考
1	発行国	日本国特許庁(JP)	<PUBLICATION-COUNTRY>日本国特許庁(JP)</PUBLICATION-COUNTRY>	(190)【発行国】日本国特許庁(JP)	NORMAL		PUBLICATION-COUNTRY			K V ●	
2	公開日	平成19年6月14日(2007. 6. 14)	<OPEN-DATE>平成19年6月14日(2007. 6. 14)</OPEN-DATE>	(441)【公開日】平成19年6月14日(2007. 6. 14)	NORMAL		OPEN-DATE			K V ●	
3	公報種別	公開商標公報	<KIND-OF-OFFICIAL-GAZETTE>公開商標公報</KIND-OF-OFFICIAL-GAZETTE>	【公報種別】公開商標公報	NORMAL		KIND-OF-OFFICIAL-GAZETTE			K V ●	
4	出願番号	商標2007-123456(T2007-123456)	<APPLICATION-NUMBER>商標2007-123456(T2007-123456)</APPLICATION-NUMBER>	(210)【出願番号】商標2007-123456(T2007-123456)	NORMAL		APPLICATION-NUMBER			K V ●	
5	出願日	平成19年5月21日(2007. 5. 21)	<FILING-DATE>平成19年5月21日(2007. 5. 21)</FILING-DATE>	(220)【出願日】平成19年5月21日(2007. 5. 21)	NORMAL		FILING-DATE			K V ●	
	補正却下出願表示	平成19年1月10日(2007. 1. 10)手続補正書提出の日	<FILING-DATE>平成19年1月10日(2007. 1. 10)手続補正書提出の日</FILING-DATE>	(220)【出願日】平成19年1月10日(2007. 1. 10)手続補正書提出の日	NORMAL						
6	分割出願表示	商標2006-123456(T2006-123456)の分割	<SPECIAL-APPLICATION-INDICATION KIND-OF-APPLICATION-INDICATION="DIVISION">商標2006-123456(T2006-123456)の分割</SPECIAL-APPLICATION-INDICATION>	(641)【分割の表示】商標2006-123456(T2006-123456)の分割	NORMAL		SPECIAL-APPLICATION-INDICATION	KIND-OF-APPLICATION-INDICATION			
	変更出願表示	商標2006-123456(T2006-123456)の変更	<SPECIAL-APPLICATION-INDICATION KIND-OF-APPLICATION-INDICATION="CHANGE">商標2006-123456(T2006-123456)の変更</SPECIAL-APPLICATION-INDICATION>	(641)【変更の表示】商標2006-123456(T2006-123456)の変更	NORMAL						
7	国際登録の変更	国際登録686055からの変更	<INTER-REG-CHANGE-INDICATION>国際登録686055からの変更</INTER-REG-CHANGE-INDICATION>	(646)【国際登録の変更の表示】国際登録686055からの変更	NORMAL		INTER-REG-CHANGE-INDICATION			K V	
8	商標		<TRADEMARK KIND-OF-TRADEMARK="TRADEMARK">	(540)【商標】	CONTROL		TRADEMARK	KIND-OF-TRADEMARK			
	防置標章		<TRADEMARK KIND-OF-TRADEMARK="DEFENSIVE-MARK">	(540)【防置標章】	CONTROL						
			<IMAGE HEIGHT="113" WIDTH="160" FILE-NAME="MULTI" FILE-ID="123456" ORIGINAL-FILE-NAME="VWXYZ.JPG">		NULL	注1	IMAGE	HEIGHT WIDTH FILE-NAME FILE-ID ORIGINAL-FILE-NAME			O
			ABCDE		NORMAL		CHARACTER			K V	
9	標章文字		<CHARACTER>ABCDE</CHARACTER>	【標章文字】	CONTROL						
			<STANDARD-CHARACTER-INDICATION STANDARD-CHARACTER-FLAG="TRUE">		NULL	注2	STANDARD-CHARACTER-INDICATION	STANDARD-CHARACTER-FLAG			
			<STANDARD-CHARACTER-INDICATION STANDARD-CHARACTER-FLAG="FALSE">		NULL	注3					
	団体商標		<COLLECTIVE-TRADEMARK-INDICATION COLLECTIVE-TRADEMARK-FLAG="TRUE">	(551)【団体商標】	NULL	注4	COLLECTIVE-TRADEMARK-INDICATION	COLLECTIVE-TRADEMARK-FLAG			
			<COLLECTIVE-TRADEMARK-INDICATION COLLECTIVE-TRADEMARK-FLAG="FALSE">		NULL	注5					
	地域団体商標		<REGIONAL-TRADEMARK-INDICATION REGIONAL-TRADEMARK-FLAG="TRUE">	(551)【地域団体商標】	NULL	注14	REGIONAL-TRADEMARK-INDICATION	REGIONAL-TRADEMARK-FLAG			
			<REGIONAL-TRADEMARK-INDICATION REGIONAL-TRADEMARK-FLAG="FALSE">		NULL	注15					
	立体商標		<TD-TRADEMARK-INDICATION TD-TRADEMARK-FLAG="TRUE">	(554)【立体商標】	NULL	注6	TD-TRADEMARK-INDICATION	TD-TRADEMARK-FLAG			
			<TD-TRADEMARK-INDICATION TD-TRADEMARK-FLAG="FALSE">		NULL	注7					

項目	公報事項	公報データ(例)	公報データに対するSGMLデータ	公報データに対する記載形式	表示モード	補足	タグ名	属性名	属性値	属性項目	備考
	防意立木	←	<TD-DEFENSIVE-MARK-INDICATION TD-DEFENSIVE-MARK-FLAG="TRUE">	(554)【立体標章】	NULL	注8	TD-DEFENSIVE-MARK-INDICATION	TD-DEFENSIVE-MARK-FLAG		—	9のみに係る
	10 原商標登録番号	商標登録第2345671号(T2345671)	<ORIGINAL-REGISTRATION-NUMBER>商標登録第2345671号(T2345671)</ORIGINAL-REGISTRATION-NUMBER>	(646)【原商標登録番号】商標登録第2345671号(T2345671)	NORMAL		ORIGINAL-REGISTRATION-NUMBER			K V	
	11 商品・役務の区分並びに指定商品・役務	第9類 レコード、電子応用機械器具及びその部品、遊園地用機械器具、録音用ビデオディスク及びビデオテープ	<CLASS-OF-GOODS-AND-SERVICE> <GOODS-AND-SERVICE-CLASS-GROUP> <CLASS>第9類</CLASS> <GOODS-AND-SERVICE>レコード、電子応用機械器具及びその部品、遊園地用機械器具、録音用ビデオディスク及びビデオテープ</GOODS-AND-SERVICE>	(511)【商品及び役務の区分並びに指定商品又は指定役務】	CONTROL		CLASS-OF-GOODS-AND-SERVICE	GOODS-AND-SERVICE-CLASS-GROUP		—	●
	12 優先権主張番号	74/002848	<PARIS-PRIORITY-CLAIM-ARTICLE> <PARIS-PRIORITY-GROUP> <APPLICATION-NUMBER>74/002848	(310)【優先権主張番号】74/002848	CONTROL		PARIS-PRIORITY-CLAIM-ARTICLE			—	○
	13 優先権主張日	平成19年2月21日(2007.2.21)	<FILING-DATE>平成19年2月21日(2007.2.21)</FILING-DATE>	(320)【優先日】平成19年2月21日(2007.2.21)	NORMAL		FILING-DATE			K V	
	14 優先権主張国または機関	米国(US)	<NATION>米国(US)</NATION> <PARIS-PRIORITY-GROUP>	(330)【優先権主張国又は機関】米国(US)	NORMAL		NATION			K V	
	15 出願人	ハイデルベルグ シャフト HEIDELBERGER SCHAFT ドイツ連邦共和国 ハイデルベルグ 51-11	<APPLICANT-GROUP> <IDENTIFICATION-NUMBER>123456789 <NAME>ハイデルベルグ シャフト</NAME> <ORIGINAL-NAME>HEIDELBERGER SCHAFT</ORIGINAL-NAME> <ADDRESS>ドイツ連邦共和国 ハイデルベルグ 51-11</ADDRESS>	(731)【出願人】 【識別番号】123456789 【氏名又は名称】ハイデルベルグ シャフト 【氏名又は名称】HEIDELBERGER SCHAFT 【住所又は居所】ドイツ連邦共和国 ハイデルベルグ 51-11	CONTROL		APPLICANT-GROUP	IDENTIFICATION-NUMBER		—	○
					CONTROL		NAME	ORIGINAL-NAME		K V	●
					CONTROL		ADDRESS	ORIGINAL-ADDRESS		K V	—
					CONTROL						

項目/公報掲載項目	公報子一列に対するSGML子一列	公報子一列に対する記載形式	表示モード	補足 タク名	属性名	属性項目	必須項目	備考
16 代理人	<PROXY KIND-OF-ATTORNEY="REPRESENTATIVE"> <PROXY KIND-OF-ATTORNEY="SUB-REPRESENTATIVE"> <PROXY KIND-OF-ATTORNEY="LEGAL-REPRESENTATIVE"> <PROXY KIND-OF-ATTORNEY="DESIGNATED-REPRESENTATIVE"> <IDENTIFICATION-NUMBER>100456789 </IDENTIFICATION-NUMBER> <ATTORNEY-RIGHT KIND-OF-ATTORNEY="PATENT-ATTORNEY"> <ATTORNEY-RIGHT KIND-OF-ATTORNEY="ATTORNEY-AT-LAW"> <NAME>代理 太郎</NAME> </PROXY> </APPLICANT-GROUP>	(740)【代理人】 (740)【複代理人】 (740)【指定代理人】 (740)【法定代理人】 【識別番号】100456789 【弁護士】 【弁護士】 【氏名又は名称】代理 太郎	CONTROL CONTROL CONTROL CONTROL	注10 PROXY	KIND-OF-ATTORNEY	K V	—	○
17 第9条第1項適用	<TRADEMARK-LAW-SEC-9-1-APPLIED TRADEMARK-LAW-SEC-9-1-FLAG="TRUE">	【商標法第9条第1項適用】	NULL	注12 TRADEMARK-LAW-SEC-9-1-APPLIED 注13	TRADEMARK-LAW-SEC-9-1-FLAG	K V	—	—

出願公報掲載項目	公報データ(例)	公報データに対するSGMLデータ	公報データに対する記載形式	表示モード	補正タグ名	属性名	属性値	属性項目	備考
18 第68条の32第1項適用	<p>議定書第6条(4)の規定により取り用された国際登録の国際登録番号は第〇〇〇〇〇〇号であり、その国際登録日は平成〇〇年〇〇月〇〇日である。</p>	<p><TRADEMARK-LAW-SEC-68-32-I-APPLIED FLAG="TRUE">議定書第6条(4)の規定により取り用された国際登録の国際登録番号は第〇〇〇〇〇〇号であり、その国際登録日は平成〇〇年〇〇月〇〇日である。</TRADEMARK-LAW-SEC-68-32-I-APPLIED></p>	<p>【商標法第68条の32第1項適用】議定書第6条(4)の規定により取り用された国際登録の国際登録番号は第〇〇〇〇〇〇号であり、その国際登録日は平成〇〇年〇〇月〇〇日である。</p>	NORMAL	注16	TRADEMARK-LAW-SEC-68-32-I-APPLIED	TRADEMARK-LAW-SEC-68-32-I-FLAG	K V	
19 第68条の33第1項適用	<p>議定書第15条(5)(b)の規定により議定書が廃棄された国際登録の国際登録番号は第〇〇〇〇〇〇号であり、その国際登録日は平成〇〇年〇〇月〇〇日である。</p>	<p><TRADEMARK-LAW-SEC-68-33-I-APPLIED FLAG="TRUE">議定書第15条(5)(b)の規定により議定書が廃棄された国際登録の国際登録番号は第〇〇〇〇〇〇号であり、その国際登録日は平成〇〇年〇〇月〇〇日である。</TRADEMARK-LAW-SEC-68-33-I-APPLIED></p>	<p>【商標法第68条の33第1項適用】議定書第15条(5)(b)の規定により議定書が廃棄された国際登録の国際登録番号は第〇〇〇〇〇〇号であり、その国際登録日は平成〇〇年〇〇月〇〇日である。</p>	NORMAL	注18	TRADEMARK-LAW-SEC-68-33-I-APPLIED	TRADEMARK-LAW-SEC-68-33-I-FLAG	K V	

注1 ORIGINAL-FILE-NAMEにマルチTIFF化される前のシングルTIFFファイル名が格納され、FILE-IDにマルチTIFFファイル中の個々のメンバを特定するIDが格納される。FILE-NAMEはマルチTIFF化されたファイル名が格納され、HEIGHT、WIDTHに、それぞれ紙出力時の縦、横の長さが格納される。

- 注2 標準文字の場合
- 注3 標準文字でない場合
- 注4 団体商標の場合
- 注5 団体商標でない場合
- 注6 立体商標の場合
- 注7 立体商標でない場合
- 注8 防護立体の場合
- 注9 防護立体でない場合
- 注10 設定された属性別に代理人タイトルを表示する
- 注11 設定された属性別に代理人資格を表示する
- 注12 第9条第1項が適用される場合
- 注13 第9条第1項が適用されない場合
- 注14 地域団体商標の場合
- 注15 地域団体商標でない場合
- 注16 第68条の32第1項が適用される場合
- 注17 第68条の32第1項が適用されない場合
- 注18 第68条の33第1項が適用される場合
- 注19 第68条の33第1項が適用されない場合

公開商標・訂正公報 編集形式一覧

パターン1 見出しのみ

項目	公開商標編集項目	公開商標編集項目	編集形式	表示モード	補足	タグ名	属性名	属性必須項目	備考
1	公報種別	公開商標公報の訂正	<KIND-OF-OFFICIAL-GAZETTE>公開商標公報の訂正</KIND-OF-OFFICIAL-GAZETTE>	NORMAL		KIND-OF-OFFICIAL-GAZETTE		K V ●	
2	発行日	平成19年6月14日(2007. 6. 14)	<PUBLICATION-DATE>平成19年6月14日(2007. 6. 14)</PUBLICATION-DATE>	NORMAL		PUBLICATION-DATE		K V ●	
3	出願番号	商標2006-123456(T2006-123456)	<APPLICATION-NUMBER>商標2006-123456(T2006-123456)</APPLICATION-NUMBER>	NORMAL		APPLICATION-NUMBER		K V ●	
4	公開日	平成18年4月20日(2006. 4. 20)	<OPEN-DATE>平成18年4月20日(2006. 4. 20)</OPEN-DATE>	NORMAL		OPEN-DATE		K V	
5	年通号数	18(2006)-015	<ANNUAL-SERIAL-NUMBER>18(2006)-015</ANNUAL-SERIAL-NUMBER>	NORMAL		ANNUAL-SERIAL-NUMBER		K V ●	
6	区分	2, 4, 11, 35	<GROUP-OF-GOODS-AND-SERVICE>2, 4, 11, 35</GROUP-OF-GOODS-AND-SERVICE>	NORMAL		GROUP-OF-GOODS-AND-SERVICE		K V	
7	訂正要旨	上記公報は誤りにつき、これを取り消す。	<GIST-OF-CORRECTION>上記公報は誤りにつき、これを取り消す。</GIST-OF-CORRECTION>	NORMAL		GIST-OF-CORRECTION		K V ●	

パターン2 見出し+記事

項目	公開商標編集項目	公開商標編集項目	編集形式	表示モード	補足	タグ名	属性名	属性必須項目	備考
1	公報種別	公開商標公報の訂正	<KIND-OF-OFFICIAL-GAZETTE>公開商標公報の訂正</KIND-OF-OFFICIAL-GAZETTE>	NORMAL		KIND-OF-OFFICIAL-GAZETTE		K V ●	
2	発行日	平成19年6月14日(2007. 6. 14)	<PUBLICATION-DATE>平成19年6月14日(2007. 6. 14)</PUBLICATION-DATE>	NORMAL		PUBLICATION-DATE		K V ●	
3	出願番号	商標2006-123456(T2006-123456)	<APPLICATION-NUMBER>商標2006-123456(T2006-123456)</APPLICATION-NUMBER>	NORMAL		APPLICATION-NUMBER		K V ●	
4	公開日	平成18年4月20日(2006. 4. 20)	<OPEN-DATE>平成18年4月20日(2006. 4. 20)</OPEN-DATE>	NORMAL		OPEN-DATE		K V	
5	年通号数	18(2006)-015	<ANNUAL-SERIAL-NUMBER>18(2006)-015</ANNUAL-SERIAL-NUMBER>	NORMAL		ANNUAL-SERIAL-NUMBER		K V ●	
6	区分	2, 4, 11, 35	<GROUP-OF-GOODS-AND-SERVICE>2, 4, 11, 35</GROUP-OF-GOODS-AND-SERVICE>	NORMAL		GROUP-OF-GOODS-AND-SERVICE		K V	
7	訂正要旨	下記のとおり訂正する。	<GIST-OF-CORRECTION>下記のとおり訂正する。</GIST-OF-CORRECTION>	NORMAL		GIST-OF-CORRECTION		K V ●	
8	訂正箇所	指定商品	<POINT-OF-CORRECTION>指定商品</POINT-OF-CORRECTION>	NORMAL		POINT-OF-CORRECTION		K V	
9	誤	せつけん類、その原本類に属する商品	<ERROR>せつけん類、その原本類に属する商品</ERROR>	NORMAL		ERROR		K V	
10	正	せつけん類、その他本類に属する商品	<RIGHT>せつけん類、その他本類に属する商品</RIGHT>	NORMAL		RIGHT		K V	

パターン3 見出し+全文

項目	公開商標編集項目	公開商標編集項目	編集形式	表示モード	補足	タグ名	属性名	属性必須項目	備考
1	公報種別	公開商標公報の訂正	<KIND-OF-OFFICIAL-GAZETTE>公開商標公報の訂正</KIND-OF-OFFICIAL-GAZETTE>	NORMAL		KIND-OF-OFFICIAL-GAZETTE		K V ●	
2	発行日	平成19年6月14日(2007. 6. 14)	<PUBLICATION-DATE>平成19年6月14日(2007. 6. 14)</PUBLICATION-DATE>	NORMAL		PUBLICATION-DATE		K V ●	
3	出願番号	商標2006-123456(T2006-123456)	<APPLICATION-NUMBER>商標2006-123456(T2006-123456)</APPLICATION-NUMBER>	NORMAL		APPLICATION-NUMBER		K V ●	
4	公開日	平成18年4月20日(2006. 4. 20)	<OPEN-DATE>平成18年4月20日(2006. 4. 20)</OPEN-DATE>	NORMAL		OPEN-DATE		K V	
5	年通号数	18(2006)-015	<ANNUAL-SERIAL-NUMBER>18(2006)-015</ANNUAL-SERIAL-NUMBER>	NORMAL		ANNUAL-SERIAL-NUMBER		K V ●	

項目	公開情報項目	公開データ(例)	公開データに対するSGMLデータ	公開データに対する編集形式	表示モード	補足タグ名	属性名	属性値	必須項目	備考
6	区分	2、4、11、35	<GROUP-OF-GOODS-AND-SERVICE>2、4、11、35</GROUP-OF-GOODS-AND-SERVICE>	【区分】2、4、11、35	NORMAL	GROUP-OF-GOODS-AND-SERVICE		K	IV	-
7	訂正要旨	【商品及び役務の区分並びに指定商品又は指定役務】に誤りがあったので下記のとおり訂正する。	<GIST-OF-CORRECTION>【商品及び役務の区分並びに指定商品又は指定役務】に誤りがあったので下記のとおり訂正する。</GIST-OF-CORRECTION>	【訂正要旨】【商品及び役務の区分並びに指定商品又は指定役務】に誤りがあったので下記のとおり訂正する。	NORMAL	GIST-OF-CORRECTION		K	V	●
8	公開全文		公開情報公開の全文が入る		NORMAL			-	-	-

(見出し+イメージのバターンは無い)

補正公報(公開商標公報関連) 編集形式一覧

項番	公報掲載項目	公報データ(例)	公報データに対するSGMLデータ	公報データに対する編集形式	表示モード	補足タグ名	属性名	属性必須項目	備考
1	公報種別	出願公開後における補正の掲載 平成19年6月14日(2007. 6. 14)	<KIND-OF-OFFICIAL-GAZETTE>出願公開後における補正の掲載 </KIND-OF-OFFICIAL-GAZETTE>	【公報種別】出願公開後における補正の掲載	NORMAL	KIND-OF-OFFICIAL-GAZETTE		K V ●	
2	発行日	平成19年6月14日(2007. 6. 14)	<PUBLICATION-DATE>平成19年6月14日(2007. 6. 14)	【発行日】平成19年6月14日(2007. 6. 14)	NORMAL	PUBLICATION-DATE		K V ●	
3	出願番号	商標2006-123456(T2006-123456)	<APPLICATION-NUMBER>商標2006-123456(T2006-123456) </APPLICATION-NUMBER>	【出願番号】商標2006-123456(T2006-123456)	NORMAL	APPLICATION-NUMBER		K V ●	
4	公開日	平成18年4月20日(2006. 4. 20)	<OPEN-DATE>平成18年4月20日(2006. 4. 20) </OPEN-DATE>	【公開日】平成18年4月20日(2006. 4. 20)	NORMAL	OPEN-DATE		K V ●	
5	年通号数	18(2006)-015	<ANNUAL-SERIAL-NUMBER>18(2006)-015 </ANNUAL-SERIAL-NUMBER>	【年通号数】18(2006)-015	NORMAL	ANNUAL-SERIAL-NUMBER		K V ●	
6	手続公報提出の日	平成19年5月26日(2007. 5. 26)	<WRITTEN-AMENDMENT-PRESENT-DATE>平成19年5月26日(2007. 5. 26) </WRITTEN-AMENDMENT-PRESENT-DATE>	【手続補正書提出の日】平成19年5月26日(2007. 5. 26)	CONTROL	WRITTEN-AMENDMENT-PRESENT-DATE		— O	
7	手続補正書		<WRITTEN-AMENDMENT> </WRITTEN-AMENDMENT> <PARAGRAPH> </PARAGRAPH> <SUP-SCRIPT></SUP-SCRIPT> <SUB-SCRIPT></SUB-SCRIPT> <UNDER-LINE></UNDER-LINE> <BAKAKU></BAKAKU> <PARAGRAPH> </PARAGRAPH> <IMAGE HEIGHT="113" WIDTH="150" FILE-NAME="MULTI" FILE-ID="123456" ORIGINAL-FILE-NAME="VWXYZ.JPG"> </WRITTEN-AMENDMENT> </AMENDMENT>		CONTROL NORMAL NORMAL NORMAL NORMAL NORMAL NULL	WRITTEN-AMENDMENT PARAGRAPH SUP-SCRIPT SUB-SCRIPT UNDER-LINE BAKAKU IMAGE		K V ● K V ● K V ● K V ● K V ● K V ● — ●	順不同

公開商標補正・訂正公報 編集形式一覧

パターン1 見出しのみ

項番	公報掲載項目	公報データ(例)	公報データに対するSGMLデータ	公報データに対する編集形式	表示モード	補足タグ名	属性名	属性必須項目	備考
1	公報種別	出願公報後における補正の掲載の訂正	<KIND-OF-OFFICIAL-GAZETTE>出願公報後における補正の掲載の訂正</KIND-OF-OFFICIAL-GAZETTE>	【公報種別】出願公報後における補正の掲載の訂正	NORMAL	KIND-OF-OFFICIAL-GAZETTE		K V ●	
2	発行日	平成19年6月14日(2007. 6. 14)	<PUBLICATION-DATE>平成19年6月14日(2007. 6. 14)</PUBLICATION-DATE>	【発行日】平成19年6月14日(2007. 6. 14)	NORMAL	PUBLICATION-DATE		K V ●	
3	出願番号	商標2006-123456(T2006-123456)	<APPLICATION-NUMBER>商標2006-123456(T2006-123456)</APPLICATION-NUMBER>	【出願番号】商標2006-123456(T2006-123456)	NORMAL	APPLICATION-NUMBER		K V ●	
4	掲載公報発行日	平成19年1月25日(2007. 1. 25)	<GAZETTE-PUBLICATION-DATE>平成19年1月25日(2007. 1. 25)</GAZETTE-PUBLICATION-DATE>	【掲載公報発行日】平成19年1月25日(2007. 1. 25)	NORMAL	GAZETTE-PUBLICATION-DATE		K V ●	
5	年通号数	19(2007)-003	<ANNUAL-SERIAL-NUMBER>19(2007)-003</ANNUAL-SERIAL-NUMBER>	【年通号数】19(2007)-003	NORMAL	ANNUAL-SERIAL-NUMBER		K V ●	
6	区分	2, 4, 11, 35	<GROUP-OF-GOODS-AND-SERVICE>2, 4, 11, 35</GROUP-OF-GOODS-AND-SERVICE>	【区分】2, 4, 11, 35	NORMAL	GROUP-OF-GOODS-AND-SERVICE		K V ●	
7	訂正要旨	上記公報は誤りにつき、これを取り消す。	<GIST-OF-CORRECTION>上記公報は誤りにつき、これを取り消す。</GIST-OF-CORRECTION>	【訂正要旨】上記公報は誤りにつき、これを取り消す。	NORMAL	GIST-OF-CORRECTION		K V ●	

パターン2 見出し+記事

項番	公報掲載項目	公報データ(例)	公報データに対するSGMLデータ	公報データに対する編集形式	表示モード	補足タグ名	属性名	属性必須項目	備考
1	公報種別	出願公報後における補正の掲載の訂正	<KIND-OF-OFFICIAL-GAZETTE>出願公報後における補正の掲載の訂正</KIND-OF-OFFICIAL-GAZETTE>	【公報種別】出願公報後における補正の掲載の訂正	NORMAL	KIND-OF-OFFICIAL-GAZETTE		K V ●	
2	発行日	平成19年6月14日(2007. 6. 14)	<PUBLICATION-DATE>平成19年6月14日(2007. 6. 14)</PUBLICATION-DATE>	【発行日】平成19年6月14日(2007. 6. 14)	NORMAL	PUBLICATION-DATE		K V ●	
3	出願番号	商標2006-123456(T2006-123456)	<APPLICATION-NUMBER>商標2006-123456(T2006-123456)</APPLICATION-NUMBER>	【出願番号】商標2006-123456(T2006-123456)	NORMAL	APPLICATION-NUMBER		K V ●	
4	掲載公報発行日	平成19年1月25日(2007. 1. 25)	<GAZETTE-PUBLICATION-DATE>平成19年1月25日(2007. 1. 25)</GAZETTE-PUBLICATION-DATE>	【掲載公報発行日】平成19年1月25日(2007. 1. 25)	NORMAL	GAZETTE-PUBLICATION-DATE		K V ●	
5	年通号数	19(2007)-003	<ANNUAL-SERIAL-NUMBER>19(2007)-003</ANNUAL-SERIAL-NUMBER>	【年通号数】19(2007)-003	NORMAL	ANNUAL-SERIAL-NUMBER		K V ●	
6	区分	2, 4, 11, 35	<GROUP-OF-GOODS-AND-SERVICE>2, 4, 11, 35</GROUP-OF-GOODS-AND-SERVICE>	【区分】2, 4, 11, 35	NORMAL	GROUP-OF-GOODS-AND-SERVICE		K V ●	
7	訂正要旨	下記のとおり訂正する。	<GIST-OF-CORRECTION>下記のとおり訂正する。</GIST-OF-CORRECTION>	【訂正要旨】下記のとおり訂正する。	NORMAL	GIST-OF-CORRECTION		K V ●	
8	訂正箇所	指定商品	<POINT-OF-CORRECTION>指定商品</POINT-OF-CORRECTION>	【訂正箇所】指定商品	NORMAL	POINT-OF-CORRECTION		K V ●	
9	誤	せつけん類、その属本類に属する商品	<ERROR>せつけん類、その属本類に属する商品</ERROR>	【誤】せつけん類、その属本類に属する商品	NORMAL	ERROR		K V ●	
10	正	せつけん類、その他本類に属する商品	<RIGHT>せつけん類、その他本類に属する商品</RIGHT>	【正】せつけん類、その他本類に属する商品	NORMAL	RIGHT		K V ●	

パターン3 見出し+全文

項番	公報掲載項目	公報データ(例)	公報データに対するSGMLデータ	公報データに対する編集形式	表示モード	補足タグ名	属性名	属性必須項目	備考
1	公報種別	出願公報後における補正の掲載の訂正	<KIND-OF-OFFICIAL-GAZETTE>出願公報後における補正の掲載の訂正</KIND-OF-OFFICIAL-GAZETTE>	【公報種別】出願公報後における補正の掲載の訂正	NORMAL	KIND-OF-OFFICIAL-GAZETTE		K V ●	
2	発行日	平成19年6月14日(2007. 6. 14)	<PUBLICATION-DATE>平成19年6月14日(2007. 6. 14)</PUBLICATION-DATE>	【発行日】平成19年6月14日(2007. 6. 14)	NORMAL	PUBLICATION-DATE		K V ●	
3	出願番号	商標2006-123456(T2006-123456)	<APPLICATION-NUMBER>商標2006-123456(T2006-123456)</APPLICATION-NUMBER>	【出願番号】商標2006-123456(T2006-123456)	NORMAL	APPLICATION-NUMBER		K V ●	
4	掲載公報発行日	平成19年1月25日(2007. 1. 25)	<GAZETTE-PUBLICATION-DATE>平成19年1月25日(2007. 1. 25)</GAZETTE-PUBLICATION-DATE>	【掲載公報発行日】平成19年1月25日(2007. 1. 25)	NORMAL	GAZETTE-PUBLICATION-DATE		K V ●	
5	年通号数	19(2007)-003	<ANNUAL-SERIAL-NUMBER>19(2007)-003</ANNUAL-SERIAL-NUMBER>	【年通号数】19(2007)-003	NORMAL	ANNUAL-SERIAL-NUMBER		K V ●	
6	区分	2, 4, 11, 35	<GROUP-OF-GOODS-AND-SERVICE>2, 4, 11, 35</GROUP-OF-GOODS-AND-SERVICE>	【区分】2, 4, 11, 35	NORMAL	GROUP-OF-GOODS-AND-SERVICE		K V ●	
7	訂正の要旨	【商品及び役務の区分並びに指定商品又は指定役務】に誤りがあつたので下記のとおり訂正する。<GIST-OF-CORRECTION>	<GIST-OF-CORRECTION>【商品及び役務の区分並びに指定商品又は指定役務】に誤りがあつたので下記のとおり訂正する。</GIST-OF-CORRECTION>	【訂正要旨】【商品及び役務の区分並びに指定商品又は指定役務】に誤りがあつたので下記のとおり訂正する。	NORMAL	GIST-OF-CORRECTION		K V ●	

項番	公開権項目	公開データ(例)	公開データに対するSGMLデータ	公開データに対する編集形式	表示モード	補足タグ名	属性名	属性値	属性項目	備考
8	公開全文			補正公開の全文が入る	NORMAL					

(見出しハイメージのボタンは無い)

公開国際商標公報 編集形式一覽

項目	公報項目	公報形式	公報形式一覽に対するSGMLデータ	公報形式一覽に対する編集形式	表示モード	補足タグ名	属性名	属性数値項目	備考
1	発行国	日本国特許庁(JP)	<PUBLICATION-COUNTRY>日本国特許庁(JP)</PUBLICATION-COUNTRY>	(190)【発行国】日本国特許庁(JP)	NORMAL	PUBLICATION-COUNTRY		K V ●	
2	公開日	平成19年6月14日(2007. 6. 14)	<OPEN-DATE>平成19年6月14日(2007. 6. 14)</OPEN-DATE>	(44.1)【公開日】平成19年6月14日(2007. 6. 14)	NORMAL	OPEN-DATE		K V ●	
3	公報種別	公開国際商標公報	<KIND-OF-OFFICIAL-GAZETTE>公開国際商標公報</KIND-OF-OFFICIAL-GAZETTE>	【公報種別】公開国際商標公報	NORMAL	KIND-OF-OFFICIAL-GAZETTE		K V ●	
4	国際登録番号	7654321	<INTERNATIONAL-REGISTRATION-NO>7654321</INTERNATIONAL-REGISTRATION-NO>	(2.0)【国際登録番号】7654321	NORMAL	INTERNATIONAL-REGISTRATION-NO		K V ●	
5	国際登録日又は事後指定日	平成19年1月20日(2007. 1. 20)	<INTERNATIONAL-REGISTRATION-DATE>平成19年1月20日(2007. 1. 20)</INTERNATIONAL-REGISTRATION-DATE>	(2.0)【国際登録日又は事後指定日】平成19年1月20日(2007. 1. 20)	NORMAL	INTERNATIONAL-REGISTRATION-DATE		K V	H16.4以降発行分から使用されない
6	国際登録日	平成19年1月20日(2007. 1. 20)	<DATE-OF-INTERNATIONAL-REGISTRATION>平成19年1月20日(2007. 1. 20)</DATE-OF-INTERNATIONAL-REGISTRATION>	(2.0)【国際登録日】平成19年1月20日(2007. 1. 20)	NORMAL	DATE-OF-INTERNATIONAL-REGISTRATION		K V	○
7	事後指定日	平成19年1月20日(2007. 1. 20)	<DATE-OF-SUBSEQUENT-DESIGNATION>平成19年1月20日(2007. 1. 20)</DATE-OF-SUBSEQUENT-DESIGNATION>	(2.0)【事後指定日】平成19年1月20日(2007. 1. 20)	NORMAL	DATE-OF-SUBSEQUENT-DESIGNATION		K V	○
8	通常商標		<TRADEMARK-KIND-OF-TRADEMARK>	(540)【商標】	CONTROL	TRADEMARK	KIND-OF-TRADEMARK	K V	●
9	標準文字		<CHARACTER>ABC</CHARACTER>	ABC	NORMAL	CHARACTER		K V	
			<TRADEMARK>	【標準文字】	CONTROL				
			<STANDARD-CHARACTER-INDICATION STANDARD-CHARACTER-FLAG="TRUE">		NULL	注2	STANDARD-CHARACTER-INDICATION		
			<STANDARD-CHARACTER-INDICATION STANDARD-CHARACTER-FLAG="FALSE">		NULL	注3	STANDARD-CHARACTER-INDICATION		
			<COLLECTIVE-TRADEMARK-INDICATION COLLECTIVE-TRADEMARK-FLAG="TRUE">	(55.1)【団体商標、証明商標又は保証商標】	NULL	注4	COLLECTIVE-TRADEMARK-INDICATION		
			<COLLECTIVE-TRADEMARK-INDICATION COLLECTIVE-TRADEMARK-FLAG="FALSE">		NULL	注5	COLLECTIVE-TRADEMARK-INDICATION		
			<TD-TRADEMARK-INDICATION TD-TRADEMARK-FLAG="TRUE">	(55.4)【立体商標】	NULL	注6	TD-TRADEMARK-INDICATION		
			<TD-TRADEMARK-INDICATION TD-TRADEMARK-FLAG="FALSE">		NULL	注7	TD-TRADEMARK-INDICATION		
			<SOUND-TRADEMARK-INDICATION SOUND-TRADEMARK-FLAG="TRUE">	(55.6)【音響商標】	NULL	注8	SOUND-TRADEMARK-INDICATION		
			<SOUND-TRADEMARK-INDICATION SOUND-TRADEMARK-FLAG="FALSE">		NULL	注9	SOUND-TRADEMARK-INDICATION		
10	ウィーン分類	27. 1; 27. 5	<VIENNA-CLASSIFICATION>27. 1; 27. 5</VIENNA-CLASSIFICATION>	(53.1)【ウィーン分類】27. 1; 27. 5	NORMAL	VIENNA-CLASSIFICATION		K V	
11	商標の音訳	<SOUND-TRANSLATION-OF-TRADEMARK>.....</SOUND-TRANSLATION-OF-TRADEMARK>	(56.1)【商標の音訳】.....	NORMAL	SOUND-TRANSLATION-OF-TRADEMARK		K V	
12	商標の翻訳	<TRANSLATION-OF-TRADEMARK>.....</TRANSLATION-OF-TRADEMARK>	(56.6)【商標の翻訳】.....	NORMAL	TRANSLATION-OF-TRADEMARK		K V	

項目	公報事項	公報データ(例)	公報データに対するSGMLデータ	公報データに対する編形式	表示モード	補足タグ名	属性名	属性値	属性値項目	備考
13	商標に関する記述	letter A isblack, letter B isorange, ~	<MARK-DESCRIPTION-GROUP> <MARK-DESCRIPTION>letter A isblack, letter B isorange, ~ </MARK-DESCRIPTION>	(539) [商標に関する記述] letter A isblack, letter B isorange, ~	CONTROL	MARK-DESCRIPTION-GROUP				
14	商標に関する記述の訳(参考)	文字Aは黒色、文字Bはオレンジ色、~	<TRANSLATION-OF-MARK-DESCRIPTION>文字Aは黒色、文字Bはオレンジ色、~ </TRANSLATION-OF-MARK-DESCRIPTION>	(539) [商標に関する記述の訳(参考)] 文字Aは黒色、文字Bはオレンジ色、~	NORMAL	TRANSLATION-OF-MARK-DESCRIPTION				
15	色彩に関する要求	Different type blue, yellow, brown, red, ~	<COLOR-CLAIM-GROUP> <COLOR-CLAIM>Different type blue, yellow, brown, red, ~ </COLOR-CLAIM>	(591) [色彩に係る主張] Different type blue, yellow, brown, red, ~	CONTROL	COLOR-CLAIM-GROUP				
16	色彩に関する要求の訳(参考)	異なるタイプの青色、黄色、褐色、赤色、~	<COLOR-CLAIM-TRANSLATION>異なるタイプの青色、黄色、褐色、赤色、~ </COLOR-CLAIM-TRANSLATION>	(591) [色彩に係る主張の訳(参考)] 異なるタイプの青色、黄色、褐色、赤色、~	NORMAL	COLOR-CLAIM-TRANSLATION				
17	商品及び役務の区分並びに指定商品又は指定役務		<CLASS-OF-GOODS-SERVICE> <GOODS-AND-SERVICE-CLASS-GROUP> </CLASS-OF-GOODS-SERVICE> <CLASS-OF-GOODS-AND-SERVICE> <GOODS-AND-SERVICE>Chromium oxide. </GOODS-AND-SERVICE> <CLASS-OF-GOODS-AND-SERVICE> <GOODS-AND-SERVICE-CLASS-GROUP> </GOODS-AND-SERVICE-CLASS-GROUP>	(511) [商品及び役務の区分並びに指定商品又は指定役務] Class 1 Chromium oxide.	CONTROL	CLASS-OF-GOODS-SERVICE GOODS-AND-SERVICE-CLASS-GROUP CLASS-OF-GOODS-AND-SERVICE GOODS-AND-SERVICE				
18	商品及び役務の区分並びに指定商品又は指定役務の訳(参考)		<CLASS-OF-GOODS-AND-SERVICE> <CLASS>第1類</CLASS> <GOODS-AND-SERVICE>クロム酸</GOODS-AND-SERVICE> </CLASS-OF-GOODS-AND-SERVICE> <CLASS-OF-GOODS-AND-SERVICE> <GOODS-SERVICE-CLASS-GROUP> </GOODS-SERVICE-CLASS-GROUP>	(511) [商品及び役務の区分並びに指定商品又は指定役務の訳(参考)] 第1類 クロム酸	CONTROL	CLASS-OF-GOODS-AND-SERVICE CLASS GOODS-AND-SERVICE				
19	基礎出願(繰り返し)		<BASIC-APPLICATION-GROUP> <BASIC-APPLICATION-NUMBER>1. 704. 061 平成12年5月28日(2000. 5. 28)	(821) [基礎出願] 【出願番号】1. 704. 061 【出願日】平成12年5月28日(2000. 5. 28)	CONTROL	BASIC-APPLICATION-GROUP BASIC-APPLICATION BASIC-APPLICATION-NUMBER				
20	基礎登録(繰り返し)		<BASIC-FILING-COUNTRY>ES(スペイン) <BASIC-FILING-DATE> 平成12年5月28日(2000. 5. 28)	【国又は機関】ES(スペイン) 【登録番号】611. 366 【登録日】平成13年5月28日(2001. 5. 28)	NORMAL	BASIC-FILING-COUNTRY BASIC-FILING-DATE				

項目	公報掲載項目	公報データ(例)	公報データに対するSGMLデータ	公報データに対する種別形式	表示モード	補足タグ名	属性名	属性値	属性必須項目	備考
21	優先権主張番号		<PARIS-PRIORITY-CLAIM-ARTICLE> <PARIS-PRIORITY-GROUP> 999999999.9 <APPLICATION-NUMBER> <APPLICATION-NUMBER>		CONTROL CONTROL NORMAL	PARIS-PRIORITY-CLAIM-ARTICLE PARIS-PRIORITY-GROUP APPLICATION-NUMBER				
22	優先権主張日	平成14年6月30日(2002.6.30)	<FILING-DATE>平成14年6月30日(2002.6.30) <FILING-DATE>		NORMAL	FILING-DATE				
23	優先権主張国又は補償	US(米国)	<NATION>US(米国)</NATION>		NORMAL	NATION				
24	指定国	AL(アルメニア),AM(アルメニア),AZ(アゼルバイジャン),BA(ボスニア・ヘルツェゴビナ),BG(ブルガリア),BY(ベラルーシ),JP(日本国)	<DESIGNATED-COUNTRY>AL(アルメニア),AM(アルメニア),AZ(アゼルバイジャン),BA(ボスニア・ヘルツェゴビナ),BG(ブルガリア),BY(ベラルーシ),JP(日本国)</DESIGNATED-COUNTRY>		CONTROL CONTROL NORMAL	DESIGNATED-COUNTRY				
25	指定通知日	平成19年4月20日(2007.4.20)	<DESIGNATED-INFO-DATE>平成19年4月20日(2007.4.20)</DESIGNATED-INFO-DATE>		NORMAL	DESIGNATED-INFO-DATE				
26	出願人	GENERAL BISCUITS BELGIE 1, De Beukelaer - Pareinlaan, B - 2200 HERENT ALS (Belgium)	<APPLICANT> <NAME>GENERAL BISCUITS BELGIE <NAME> <ADDRESS>1, De Beukelaer - Pareinlaan, B - 2200 HERENTALS (Belgium)</ADDRESS>	(731)【出願人】 【氏名又は名称】GENERAL BISCUITS BELGIE	CONTROL CONTROL NORMAL NORMAL	APPLICANT-GROUP APPLICANT NAME ADDRESS				
27	第9条第1項適用		<APPLICANT> <TRADEMARK-LAW-SEC-9-T-APPLIED> TRADEMARK-LAW-SEC-9-1-FLAG="TRUE">	【商標法第9条第1項適用】	CONTROL NULL	TRADEMARK-LAW-SEC-9-T-APPLIED TRADEMARK-LAW-SEC-9-1-FLAG				
			<TRADEMARK-LAW-SEC-9-T-APPLIED> TRADEMARK-LAW-SEC-9-1-FLAG="FALSE">		NULL					

注1 ORIGINAL-FILE-NAMEにマルチTIFF化される前のシングルTIFFファイル名が格納され、FILE-IDにマルチTIFFファイル中の個々のIDが格納される、FILE-NAMEはマルチTIFF化されたファイル名が格納され、HEIGHT、WIDTHに、それぞれ紙出力時の縦、横の長さが格納される

- 注2 標準文字である場合
- 注3 標準文字でない場合
- 注4 団体商標、証明商標又は保証商標である場合
- 注5 団体商標、証明商標又は保証商標でない場合
- 注6 立体商標である場合
- 注7 立体商標でない場合
- 注8 音響商標である場合
- 注9 音響商標でない場合
- 注10 商標法第9条第1項が適用される
- 注11 商標法第9条第1項が適用されない

公開国際商標訂正公報 編集形式一覧

パターン1 見出しのみ

項目/公報掲載項目	公報データ(例)	公報データに対するSGMLデータ	表示モード	補足タグ名	属性名	属性必須項目	備考
1 公報種別	公開国際商標公報の訂正	<KIND-OF-OFFICIAL-GAZETTE>公開国際商標公報の訂正</KIND-OF-OFFICIAL-GAZETTE>	NORMAL			K V	-
2 発行日	平成19年6月14日(2007. 6. 14)	<PUBLICATION-DATES>平成19年6月14日(2007. 6. 14)</PUBLICATION-DATES>	NORMAL			K V	-
3 国際登録番号	686055	<INTERNATIONAL-REGISTRATION-NO>686055</INTERNATIONAL-REGISTRATION-NO>	NORMAL			K V	-
4 公開日	平成18年4月20日(2006. 4. 20)	<OPEN-DATES>平成18年4月20日(2006. 4. 20)</OPEN-DATES>	NORMAL			K V	-
5 年番号	18(2006) -015	<ANNUAL-SERIAL-NUMBER>18(2006) -015</ANNUAL-SERIAL-NUMBER>	NORMAL			K V	-
6 区分	7, 8, 12	<GROUP-OF-GOODS-AND-SERVICE>7, 8, 12</GROUP-OF-GOODS-AND-SERVICE>	NORMAL			K V	-
7 訂正要旨	上記公報は誤りにつき、これを取り消す。	<GIST-OF-CORRECTION>上記公報は誤りにつき、これを取り消す。</GIST-OF-CORRECTION>	NORMAL			K V	-

パターン2 見出し+記号

項目/公報掲載項目	公報データ(例)	公報データに対するSGMLデータ	表示モード	補足タグ名	属性名	属性必須項目	備考
1 公報種別	公開国際商標公報の訂正	<KIND-OF-OFFICIAL-GAZETTE>公開国際商標公報の訂正</KIND-OF-OFFICIAL-GAZETTE>	NORMAL			K V	-
2 発行日	平成19年6月14日(2007. 6. 14)	<PUBLICATION-DATES>平成19年6月14日(2007. 6. 14)</PUBLICATION-DATES>	NORMAL			K V	-
3 国際登録番号	686055	<INTERNATIONAL-REGISTRATION-NO>686055</INTERNATIONAL-REGISTRATION-NO>	NORMAL			K V	-
4 公開日	平成18年4月20日(2006. 4. 20)	<OPEN-DATES>平成18年4月20日(2006. 4. 20)</OPEN-DATES>	NORMAL			K V	-
5 年番号	18(2006) -015	<ANNUAL-SERIAL-NUMBER>18(2006) -015</ANNUAL-SERIAL-NUMBER>	NORMAL			K V	-
6 区分	7, 8, 12	<GROUP-OF-GOODS-AND-SERVICE>7, 8, 12</GROUP-OF-GOODS-AND-SERVICE>	NORMAL			K V	-
7 訂正要旨	下記のとおり訂正する。	<GIST-OF-CORRECTION>下記のとおり訂正する。</GIST-OF-CORRECTION>	NORMAL			K V	-
8 訂正箇所	指定商品	<POINT-OF-CORRECTION>指定商品</POINT-OF-CORRECTION>	NORMAL			K V	-
9 誤	Chromium oxide. (参考記)クロム酸	<ERROR>Chromium oxide. (参考記)クロム酸</ERROR>	NORMAL			K V	-
10 正	Advertising. (参考記)広告	<RIGHT>Advertising. (参考記)広告</RIGHT>	NORMAL			K V	-

パターン3 見出し+全文

項目/公報掲載項目	公報データ(例)	公報データに対するSGMLデータ	表示モード	補足タグ名	属性名	属性必須項目	備考
1 公報種別	公開国際商標公報の訂正	<KIND-OF-OFFICIAL-GAZETTE>公開国際商標公報の訂正</KIND-OF-OFFICIAL-GAZETTE>	NORMAL			K V	-
2 発行日	平成19年6月14日(2007. 6. 14)	<PUBLICATION-DATES>平成19年6月14日(2007. 6. 14)</PUBLICATION-DATES>	NORMAL			K V	-
3 国際登録番号	686055	<INTERNATIONAL-REGISTRATION-NO>686055</INTERNATIONAL-REGISTRATION-NO>	NORMAL			K V	-
4 公開日	平成18年4月20日(2006. 4. 20)	<OPEN-DATES>平成18年4月20日(2006. 4. 20)</OPEN-DATES>	NORMAL			K V	-
5 年番号	18(2006) -015	<ANNUAL-SERIAL-NUMBER>18(2006) -015</ANNUAL-SERIAL-NUMBER>	NORMAL			K V	-
6 区分	7, 8, 12	<GROUP-OF-GOODS-AND-SERVICE>7, 8, 12</GROUP-OF-GOODS-AND-SERVICE>	NORMAL			K V	-
7 訂正要旨	【商品及び役務の区分並びに指定商品又は指定役務】に誤りがあつたので下記のとおり訂正する。	<GIST-OF-CORRECTION>【商品及び役務の区分並びに指定商品又は指定役務】に誤りがあつたので下記のとおり訂正する。</GIST-OF-CORRECTION>	NORMAL			K V	-
8 公報全文	公開国際商標公報の全文が入る	<GIST-OF-CORRECTION>	NORMAL			K V	-

(見出し+イメージのパターンは無い)

補正公報(公開国際商標公報関連) 編集形式一覧

項目	公報形式(例)	公報形式に対するSGMLマーク	公報形式に対する編集形式	表示モード	補正タグ名	属性名	属性必須項目	備考
1 公報種別	出願公開後における補正の掲載(国際商標)	<KIND-OF-OFFICIAL-GAZETTE><出願公開後における補正の掲載(国際商標)><KIND-OF-OFFICIAL-GAZETTE>	[公報種別]出願公開後における補正の掲載(国際商標)	NORMAL	KIND-OF-OFFICIAL-GAZETTE		K V ●	
2 発行日	平成19年6月14日(2007. 6. 14)	<PUBLICATION-DATE><平成19年6月14日(2007. 6. 14)>	[発行日]平成19年6月14日(2007. 6. 14)	NORMAL	PUBLICATION-DATE		K V ●	
3 国際登録番号	686055	<INTERNATIONAL-REGISTRATION-NO><686055>	[国際登録番号]686055	NORMAL	INTERNATIONAL-REGISTRATION-NO		K V ●	
4 公開日	平成18年4月20日(2006. 4. 20)	<OPEN-DATE><平成18年4月20日(2006. 4. 20)>	[公開日]平成18年4月20日(2006. 4. 20)	NORMAL	OPEN-DATE		K V ●	
5 年通号数	18(2006)-015	<ANNUAL-SERIAL-NUMBER><18(2006)-015>	[年通号数]18(2006)-015	NORMAL	ANNUAL-SERIAL-NUMBER		K V ●	
6 商品及び役務の区分並びに指定商品又は指定役務		<GOODS-AND-SERVICE-IMAGE-GROUP>	[商品及び役務の区分並びに指定商品又は指定役務]	CONTROL	GOODS-AND-SERVICE-IMAGE-GROUP		K V ●	
7 商品及び役務の区分並びに指定商品又は指定役務		<IMAGE HEIGHT="113" WIDTH="150" FILE-NAME="MULTI" FILE-ID="123456" ORIGINAL-FILE-NAME="VWXYZ.JPG">		NULL	注1 IMAGE	HEIGHT WIDTH FILE-NAME FILE-ID ORIGINAL-FILE-NAME	K V ●	注2
7 商品及び役務の区分並びに指定商品又は指定役務		<GOODS-AND-SERVICE-IMAGE-GROUP>		CONTROL			K V ●	
7 商品及び役務の区分並びに指定商品又は指定役務		<GOODS-AND-SERVICE-CLASS-GROUP>	[商品及び役務の区分並びに指定商品又は指定役務]	CONTROL	GOODS-AND-SERVICE-CLASS-GROUP		K V ●	
7 商品及び役務の区分並びに指定商品又は指定役務		<PARAGRAPH><Class 1</PARAGRAPH>	Class 1	NORMAL	PARAGRAPH		K V ●	
7 商品及び役務の区分並びに指定商品又は指定役務		<PARAGRAPH><Chromium oxide.</PARAGRAPH>	Chromium oxide.	NORMAL	PARAGRAPH		K V ●	
7 商品及び役務の区分並びに指定商品又は指定役務		<SUP-SCRIPT></SUP-SCRIPT>		NORMAL	注3 SUP-SCRIPT		K V ●	順不同
7 商品及び役務の区分並びに指定商品又は指定役務		<SUB-SCRIPT></SUB-SCRIPT>		NORMAL	注4 SUB-SCRIPT		K V ●	順不同
7 商品及び役務の区分並びに指定商品又は指定役務		<UNDER-LINE></UNDER-LINE>		NORMAL	注5 UNDER-LINE		K V ●	順不同
7 商品及び役務の区分並びに指定商品又は指定役務		<BAIKAKU></BAIKAKU>		NORMAL	注6 BAIKAKU		K V ●	順不同
7 商品及び役務の区分並びに指定商品又は指定役務		<PARAGRAPH>		NORMAL			K V ●	
7 商品及び役務の区分並びに指定商品又は指定役務		<GOODS-AND-SERVICE-CLASS-GROUP>		CONTROL			K V ●	
8 商品及び役務の区分並びに指定商品又は指定役務の訳(参考)		<GOODS-SERVICE-CLASS-TRANS-GROUP>	[商品及び役務の区分並びに指定商品又は指定役務の訳(参考)]	CONTROL	GOODS-SERVICE-CLASS-TRANS-GROUP		K V ●	
8 商品及び役務の区分並びに指定商品又は指定役務の訳(参考)		<PARAGRAPH><第1類</PARAGRAPH>	第1類	NORMAL	PARAGRAPH		K V ●	
8 商品及び役務の区分並びに指定商品又は指定役務の訳(参考)		<PARAGRAPH><クロム酸</PARAGRAPH>	クロム酸	NORMAL	PARAGRAPH		K V ●	
8 商品及び役務の区分並びに指定商品又は指定役務の訳(参考)		<SUP-SCRIPT></SUP-SCRIPT>		NORMAL	注3 SUP-SCRIPT		K V ●	順不同
8 商品及び役務の区分並びに指定商品又は指定役務の訳(参考)		<SUB-SCRIPT></SUB-SCRIPT>		NORMAL	注4 SUB-SCRIPT		K V ●	順不同
8 商品及び役務の区分並びに指定商品又は指定役務の訳(参考)		<UNDER-LINE></UNDER-LINE>		NORMAL	注5 UNDER-LINE		K V ●	順不同
8 商品及び役務の区分並びに指定商品又は指定役務の訳(参考)		<BAIKAKU></BAIKAKU>		NORMAL	注6 BAIKAKU		K V ●	順不同
8 商品及び役務の区分並びに指定商品又は指定役務の訳(参考)		<PARAGRAPH>		NORMAL			K V ●	
8 商品及び役務の区分並びに指定商品又は指定役務の訳(参考)		<GOODS-SERVICE-CLASS-TRANS-GROUP>		CONTROL			K V ●	

注1 ORIGINAL-FILE-NAMEにマルチTIFF化される前のシングルトTIFFファイル名が格納され、FILE-IDにマルチTIFFファイル中の個々のメンバを特定するIDが格納される。FILE-NAMEはマルチTIFF化されたファイル名が格納され、HEIGHT、WIDTHに、それぞれ紙出力時の縦、横の長さか格納される

注2 <GOODS-AND-SERVICE-IMAGE-GROUP>タグと<GOODS-AND-SERVICE-CLASS-GROUP>タグを関連必須とする。

注3 字上げの必要な文字列を格納する

注4 字下げの必要な文字列を格納する

注5 アンダーラインの必要な文字列を格納

注6 横格角に変更する必要がある文字列を格納する

公開国際商標補正・訂正公報 編集形式一覧

パターン1 見出しのみ

項目	公報データ(例)	公報データに対するSGMLデータ	公報データに対する編集形式	表示モード	補足タグ名	属性名	属性値	属性値の戻り	備考
1 公報種別	出願公報後における補正の掲載(国際商標)の訂正	<KIND-OF-OFFICIAL-GAZETTE>出願公報後における補正の掲載(国際商標)の訂正</KIND-OF-OFFICIAL-GAZETTE>	【公報種別】出願公報後における補正の掲載(国際商標)の訂正	NORMAL	KIND-OF-OFFICIAL-GAZETTE		K V	●	
2 発行日	平成19年6月14日(2007. 6. 14)	<PUBLICATION-DATE>平成19年6月14日(2007. 6. 14)</PUBLICATION-DATE>	【発行日】平成19年6月14日(2007. 6. 14)	NORMAL	PUBLICATION-DATE		K V	●	
3 国際登録番号	686055	<INTERNATIONAL-REGISTRATION-NO>686055</INTERNATIONAL-REGISTRATION-NO>	【国際登録番号】686055	NORMAL	INTERNATIONAL-REGISTRATION-NO		K V	●	
4 掲載公報発行日	平成18年4月20日(2006. 4. 20)	<GAZETTE-PUBLICATION-DATE>平成18年4月20日(2006. 4. 20)</GAZETTE-PUBLICATION-DATE>	【掲載公報発行日】平成18年4月20日(2006. 4. 20)	NORMAL	GAZETTE-PUBLICATION-DATE		K V	●	
5 年通号数	18(2006)-015	<ANNUAL-SERIAL-NUMBER>18(2006)-015</ANNUAL-SERIAL-NUMBER>	【年通号数】18(2006)-015	NORMAL	ANNUAL-SERIAL-NUMBER		K V	●	
6 区分	7. 8. 12	<GROUP-OF-GOODS-AND-SERVICE>7. 8. 12</GROUP-OF-GOODS-AND-SERVICE>	【区分】7. 8. 12	NORMAL	GROUP-OF-GOODS-AND-SERVICE		K V	●	
7 訂正要旨	上記公報は誤りにつき、これを取り消す。	<GIST-OF-CORRECTION>上記公報は誤りにつき、これを取り消す。</GIST-OF-CORRECTION>	【訂正要旨】上記公報は誤りにつき、これを取り消す。	NORMAL	GIST-OF-CORRECTION		K V	●	

パターン2 見出し+記事

項目	公報データ(例)	公報データに対するSGMLデータ	公報データに対する編集形式	表示モード	補足タグ名	属性名	属性値	属性値の戻り	備考
1 公報種別	出願公報後における補正の掲載(国際商標)の訂正	<KIND-OF-OFFICIAL-GAZETTE>出願公報後における補正の掲載(国際商標)の訂正</KIND-OF-OFFICIAL-GAZETTE>	【公報種別】出願公報後における補正の掲載(国際商標)の訂正	NORMAL	KIND-OF-OFFICIAL-GAZETTE		K V	●	
2 発行日	平成19年6月14日(2007. 6. 14)	<PUBLICATION-DATE>平成19年6月14日(2007. 6. 14)</PUBLICATION-DATE>	【発行日】平成19年6月14日(2007. 6. 14)	NORMAL	PUBLICATION-DATE		K V	●	
3 国際登録番号	686055	<INTERNATIONAL-REGISTRATION-NO>686055</INTERNATIONAL-REGISTRATION-NO>	【国際登録番号】686055	NORMAL	INTERNATIONAL-REGISTRATION-NO		K V	●	
4 掲載公報発行日	平成18年4月20日(2006. 4. 20)	<GAZETTE-PUBLICATION-DATE>平成18年4月20日(2006. 4. 20)</GAZETTE-PUBLICATION-DATE>	【掲載公報発行日】平成18年4月20日(2006. 4. 20)	NORMAL	GAZETTE-PUBLICATION-DATE		K V	●	
5 年通号数	18(2006)-015	<ANNUAL-SERIAL-NUMBER>18(2006)-015</ANNUAL-SERIAL-NUMBER>	【年通号数】18(2006)-015	NORMAL	ANNUAL-SERIAL-NUMBER		K V	●	
6 区分	7. 8. 12	<GROUP-OF-GOODS-AND-SERVICE>7. 8. 12</GROUP-OF-GOODS-AND-SERVICE>	【区分】7. 8. 12	NORMAL	GROUP-OF-GOODS-AND-SERVICE		K V	●	
7 訂正要旨	下記のとおり訂正する。	<GIST-OF-CORRECTION>下記のとおり訂正する。</GIST-OF-CORRECTION>	【訂正要旨】下記のとおり訂正する。	NORMAL	GIST-OF-CORRECTION		K V	●	
8 訂正箇所	指定商品	<POINT-OF-CORRECTION>指定商品</POINT-OF-CORRECTION>	【訂正箇所】指定商品	NORMAL	POINT-OF-CORRECTION		K V	●	
9 誤	Chromium oxide. [参考訳]クロム酸	<ERROR>Chromium oxide. [参考訳]クロム酸</ERROR>	【誤】Chromium oxide. [参考訳]クロム酸	NORMAL	ERROR		K V	●	
10 正	Advertising. [参考訳]広告	<RIGHT>Advertising. [参考訳]広告</RIGHT>	【正】Advertising. [参考訳]広告	NORMAL	RIGHT		K V	●	

パターン3 見出し+全文

項目	公報データ(例)	公報データに対するSGMLデータ	公報データに対する編集形式	表示モード	補足タグ名	属性名	属性値	属性値の戻り	備考
1 公報種別	出願公報後における補正の掲載(国際商標)の訂正	<KIND-OF-OFFICIAL-GAZETTE>出願公報後における補正の掲載(国際商標)の訂正</KIND-OF-OFFICIAL-GAZETTE>	【公報種別】出願公報後における補正の掲載(国際商標)の訂正	NORMAL	KIND-OF-OFFICIAL-GAZETTE		K V	●	
2 発行日	平成19年6月14日(2007. 6. 14)	<PUBLICATION-DATE>平成19年6月14日(2007. 6. 14)</PUBLICATION-DATE>	【発行日】平成19年6月14日(2007. 6. 14)	NORMAL	PUBLICATION-DATE		K V	●	
3 国際登録番号	686055	<INTERNATIONAL-REGISTRATION-NO>686055</INTERNATIONAL-REGISTRATION-NO>	【国際登録番号】686055	NORMAL	INTERNATIONAL-REGISTRATION-NO		K V	●	
4 掲載公報発行日	平成18年4月20日(2006. 4. 20)	<GAZETTE-PUBLICATION-DATE>平成18年4月20日(2006. 4. 20)</GAZETTE-PUBLICATION-DATE>	【掲載公報発行日】平成18年4月20日(2006. 4. 20)	NORMAL	GAZETTE-PUBLICATION-DATE		K V	●	
5 年通号数	18(2006)-015	<ANNUAL-SERIAL-NUMBER>18(2006)-015</ANNUAL-SERIAL-NUMBER>	【年通号数】18(2006)-015	NORMAL	ANNUAL-SERIAL-NUMBER		K V	●	
6 区分	7. 8. 12	<GROUP-OF-GOODS-AND-SERVICE>7. 8. 12</GROUP-OF-GOODS-AND-SERVICE>	【区分】7. 8. 12	NORMAL	GROUP-OF-GOODS-AND-SERVICE		K V	●	
7 訂正要旨	【商品及び役務の区分並びに指定商品又は指定役務】に誤りがあったので下記のとおり訂正する。<GIST-OF-CORRECTION>	<GIST-OF-CORRECTION>【商品及び役務の区分並びに指定商品又は指定役務】に誤りがあったので下記のとおり訂正する。</GIST-OF-CORRECTION>	【訂正要旨】【商品及び役務の区分並びに指定商品又は指定役務】に誤りがあったので下記のとおり訂正する。	NORMAL	GIST-OF-CORRECTION		K V	●	
8 公報全文			補正公報(公開国際商標)の全文が入る						

(見出し+イメージの、パターンは無い)

国際商標公報 編集形式一覽

項目	公報編集項目	公報データ(例)	公報データに対するSGMLデータ	公報データに対する編集形式	表示モード	補足タグ名	属性名	属性値	属性必須項目	備考
1	発行国	日本国特許(JP)	<PUBLICATION-COUNTRY>日本国特許(JP)</PUBLICATION-COUNTRY>	(190)【発行国】日本国特許(JP)	NORMAL	PUBLICATION-COUNTRY			K V ●	
2	発行日	平成19年6月14日(2007. 6. 14)	<PUBLICATION-DATE>平成19年6月14日(2007. 6. 14)</PUBLICATION-DATE>	(450)【発行日】平成19年6月14日(2007. 6. 14)	NORMAL	PUBLICATION-DATE			K V ●	
3	公報種別	国際商標公報	<KIND-OF-OFFICIAL-GAZETTE>国際商標公報</KIND-OF-OFFICIAL-GAZETTE>	【公報種別】国際商標公報	NORMAL	KIND-OF-OFFICIAL-GAZETTE			K V ●	
4	国際登録番号	7654321	<INTERNATIONAL-REGISTRATION-NO>7654321</INTERNATIONAL-REGISTRATION-NO>	(111)【国際登録番号】7654321	NORMAL	INTERNATIONAL-REGISTRATION-NO			K V ●	
5	登録日	平成19年5月25日(2007. 5. 25)	<REGISTRATION-DATE>平成19年5月25日(2007. 5. 25)</REGISTRATION-DATE>	(151)【登録日】平成19年5月25日(2007. 5. 25)	NORMAL	REGISTRATION-DATE			K V ●	
6	国際登録日又は事後指定日	平成15年2月20日(2003. 2. 20)	<INTERNATIONAL-REGISTRATION-DATE>平成15年2月20日(2003. 2. 20)</INTERNATIONAL-REGISTRATION-DATE>	(220)【国際登録日又は事後指定日】平成15年2月20日(2003. 2. 20)	NORMAL	INTERNATIONAL-REGISTRATION-DATE			K V	H16.4以降発行分から使用されない
7	国際登録日	平成15年2月20日(2003. 2. 20)	<DATE-OF-INTERNATIONAL-REGISTRATION>平成15年2月20日(2003. 2. 20)</DATE-OF-INTERNATIONAL-REGISTRATION>	(220)【国際登録日】平成15年2月20日(2003. 2. 20)	NORMAL	DATE-OF-INTERNATIONAL-REGISTRATION			K V ○	どちらか必須
8	事後指定日	平成15年2月20日(2003. 2. 20)	<DATE-OF-SUBSEQUENT-DESIGNATION>平成15年2月20日(2003. 2. 20)</DATE-OF-SUBSEQUENT-DESIGNATION>	(220)【事後指定日】平成15年2月20日(2003. 2. 20)	NORMAL	DATE-OF-SUBSEQUENT-DESIGNATION			K V ○	
9	登録商標		<TRADEMARK KIND-OF-TRADEMARK>	(540)【登録商標】	CONTROL	TRADEMARK	KIND-OF-TRADEMARK			
	登録商標(標準文字)		<TRADEMARK KIND-OF-TRADEMARK>	(541)【登録商標(標準文字)】	CONTROL					
			<IMAGE HEIGHT="113" WIDTH="150" FILE-NAME="MULTI" FILE-ID="123456" ORIGINAL-FILE-NAME="VWXYZ.JPG">		NULL	注1	IMAGE	HEIGHT WIDTH FILE-NAME FILE-ID ORIGINAL-FILE-NAME		○
		ABC	<CHARACTER-ABC / CHARACTER>		NORMAL		CHARACTER			
			<TRADEMARK>		CONTROL					
10	団体商標の表示		<COLLECTIVE-TRADEMARK-INDICATION COLLECTIVE-TRADEMARK-FLAG="TRUE">	(551)【団体商標】	NULL	注2	COLLECTIVE-TRADEMARK-INDICATION	COLLECTIVE-TRADEMARK-FLAG		
			<COLLECTIVE-TRADEMARK-INDICATION COLLECTIVE-TRADEMARK-FLAG="FALSE">		NULL	注3				
	地域団体商標の表示		<REGIONAL-TRADEMARK-INDICATION REGIONAL-TRADEMARK-FLAG="TRUE">	(551)【地域団体商標】	NULL	注14	REGIONAL-TRADEMARK-INDICATION	REGIONAL-TRADEMARK-FLAG		
			<REGIONAL-TRADEMARK-INDICATION REGIONAL-TRADEMARK-FLAG="FALSE">		NULL	注15				
	立体商標の表示		<TD-TRADEMARK-INDICATION TD-TRADEMARK-FLAG="TRUE">	(554)【立体商標】	NULL	注4	TD-TRADEMARK-INDICATION	TD-TRADEMARK-FLAG		
			<TD-TRADEMARK-INDICATION TD-TRADEMARK-FLAG="FALSE">		NULL	注5				
11	商品及び役務の区分の表2		<NUMBER-OF-GOODS-SERVICE-CLASS>2</NUMBER-OF-GOODS-SERVICE-CLASS>	(500)【商品及び役務の区分の表2】	NORMAL	NUMBER-OF-GOODS-SERVICE-CLASS			K V ●	
12	商品及び役務の区分並びに指定商品又は指定役務		<CLASS-OF-GOODS-SERVICE>	(511)【商品及び役務の区分並びに指定商品又は指定役務】	CONTROL	CLASS-OF-GOODS-SERVICE				
			<GOODS-AND-SERVICE-CLASS-GROUP>		CONTROL	GOODS-AND-SERVICE-CLASS-GROUP				
			<CLASS-OF-GOODS-AND-SERVICE>		CONTROL	CLASS-OF-GOODS-AND-SERVICE				
		Class 1	<CLASS>Class 1</CLASS>	Class 1	NORMAL	CLASS			K V	
		Chromium oxide.	<GOODS-AND-SERVICE>Chromium oxide</GOODS-AND-SERVICE>	Chromium oxide	NORMAL	GOODS-AND-SERVICE			K V	
			<CLASS-OF-GOODS-AND-SERVICE>		CONTROL					
			</GOODS-AND-SERVICE-CLASS-GROUP>		CONTROL					

項目	公報データ(例)	公報データに対するSGMLデータ	公報データに対する標準形式	表示モード	補足タグ名	属性名	属性	属性必須項目	備考
13	商品及び役務の区分並びに指定商品又は指定役務の取(参考)	<GOODS-SERVICE-CLASS-TRANS-GROUP> <CLASS-OF-GOODS-AND-SERVICE> <CLASS>第1類</CLASS> <GOODS-AND-SERVICE>クロム酸</GOODS-AND-SERVICE> <CLASS-OF-GOODS-AND-SERVICE> <GOODS-SERVICE-CLASS-TRANS-GROUP> <CLASS-OF-GOODS-SERVICE> <APPEAL-NUMBER>不服2005-12345(JT) <APPEAL-DATE>平成17年11月10日(2005.11.10)	<511>【商品及び役務の区分並びに指定商品又は指定役務の取(参考)】 第1類 クロム酸 <【裁判番号】不服2005-12345(JT)> <【裁判請求日】平成17年11月10日(2005.11.10)>	CONTROL	GOODS-SERVICE-CLASS-TRANS-GROUP CLASS-OF-GOODS-AND-SERVICE CLASS GOODS-AND-SERVICE				
14	審判番号	不服2005-12345(JT)	<【裁判番号】不服2005-12345(JT)>	NORMAL	APPEAL-NUMBER		K	V	
15	審判請求日	平成17年11月10日(2005.11.10)	<【裁判請求日】平成17年11月10日(2005.11.10)>	NORMAL	APPEAL-DATE		K	V	
16	基礎出願(繰り返し)	1.704.061 平成12年5月28日(2000.5.28)	<【基礎出願】> <【基礎登録】> <【登録番号】1.704.061> <【出願日】平成12年5月28日(2000.5.28)> <【国又は機関】ES(スペイン)>	CONTROL CONTROL NORMAL	BASIC-APPLICATION-GROUP BASIC-APPLICATION BASIC-APPLICATION-NUMBER				
17	基礎登録(繰り返し)	611.366 平成14年12月28日(2002.12.28)	<【登録番号】611.366> <【登録日】平成14年12月28日(2002.12.28)> <【国又は機関】BX(ベネルクス商標意匠庁)>	CONTROL CONTROL NORMAL	BASIC-REGISTRATION-GROUP BASIC-REGISTRATION BASIC-REGISTRATION-NUMBER				
18	優先権主張番号	99999999.9 平成14年11月30日(2002.11.30)	<【優先権主張番号】99999999.9> <【優先日】平成14年11月30日(2002.11.30)> <【優先権主張国又は機関】US(米国)>	CONTROL CONTROL NORMAL	PARIS-PRIORITY-CLAIM-ARTICLE PARIS-PRIORITY-GROUP APPLICATION-NUMBER				
19	優先権主張日	平成14年11月30日(2002.11.30)	<【優先日】平成14年11月30日(2002.11.30)>	NORMAL	FILING-DATE		K	V	
20	優先権主張国または機関	US(米国)	<【優先権主張国又は機関】US(米国)>	NORMAL	NATION		K	V	
21	商標権者	GENERAL BISCUITS BELGIE 1. De Beukelaer-Pareinlaan, B-2200 HERENTALS(Belgium)	<【商標権者】> <【氏名又は名称】GENERAL BISCUITS BELGIE> <【住所又は居所】1. De Beukelaer-Pareinlaan, B-2200 HERENTALS(Belgium)>	CONTROL CONTROL NORMAL NORMAL	RIGHT-HOLDER-GROUP RIGHT-HOLDER NAME ADDRESS				

項目	公報掲載項目	公報データ(例)	公報データに対するSGMLデータ	公報データに対する標準形式	表示モード	補足タグ名	属性名	属性値	必須項目	備考	
22	代理人		<PROXY KIND-OF-ATTORNEY="REPRESENTATIVE"> <PROXY KIND-OF-ATTORNEY="SUB-REPRESENTATIVE"> <PROXY KIND-OF-ATTORNEY="LEGAL-REPRESENTATIVE"> <PROXY KIND-OF-ATTORNEY="DESIGNATED-REPRESENTATIVE"> <IDENTIFICATION-NUMBER>123456789 </IDENTIFICATION-NUMBER> <ATTORNEY-RIGHT "KIND-OF-ATTORNEY-RIGHT="PATENT-ATTORNEY"> <ATTORNEY-RIGHT "KIND-OF-ATTORNEY-RIGHT="ATTORNEY-AT-LAW"> <NAME>代理 太郎</NAME> </PROXY> </RIGHT-HOLDER-GROUP> <TRADEMARK-LAW-SEC-3-2-APPLIED-TRADEMARK-LAW-SEC-3-2-FLAG="TRUE"> <TRADEMARK-LAW-SEC-3-2-APPLIED-TRADEMARK-LAW-SEC-3-2-FLAG="FALSE"> <TRADEMARK-LAW-SEC-9-1-APPLIED-TRADEMARK-LAW-SEC-9-1-FLAG="TRUE"> <TRADEMARK-LAW-SEC-9-1-APPLIED-TRADEMARK-LAW-SEC-9-1-FLAG="FALSE"> <SPECIAL-MARK-RIGHT-INDICATION> <MULTIPLE-REGISTRATIONS>商標登録第4000001号(T4000001)、商標登録第4000001号の1号の1(T4000001-1)</MULTIPLE-REGISTRATIONS> <OBJECT-APPLICATION KIND-OF-OBJECT-APPLICATION="ACCELERATED-EXAM"> <OBJECT-APPLICATION KIND-OF-OBJECT-APPLICATION="ACCELERATED-APPEAL-EXAM"> <SPECIAL-TRADEMARK KIND-OF-SPECIAL-TRADEMARK="SPECIAL-PROVISION-TRADEMARK"> <SPECIAL-TRADEMARK KIND-OF-SPECIAL-TRADEMARK="OVERLAP-TRADEMARK"> <OVERLAPPED-OTHER-REGISTRATION>商標登録第9876543号、国際登録第1234567号(事後指定日2007.01.01) <OVERLAPPED-OTHER-REGISTRATION-REF>商標2007-123456 <EXAMINER-GROUP> <EXAMINER> <NAME>審査 太郎</NAME> </EXAMINER> </EXAMINER-GROUP>	<740>【代理人】 <740>【復代理人】 <740>【法定代理人】 <740>【指定代理人】 【編別番号】123456789 【弁護士】 【氏名又は名称】代理 太郎	CONTROL CONTROL CONTROL CONTROL NORMAL NULL NULL NORMAL CONTROL CONTROL NULL NULL NULL NULL CONTROL NORMAL NULL NULL NORMAL NULL CONTROL NORMAL NULL NULL NORMAL NORMAL CONTROL CONTROL NORMAL CONTROL CONTROL	注6 注7 注9 注10 注11 注12 注13	KIND-OF-ATTORNEY IDENTIFICATION-NUMBER ATTORNEY-RIGHT NAME TRADEMARK-LAW-SEC-3-2-APPLIED TRADEMARK-LAW-SEC-9-1-APPLIED SPECIAL-MARK-RIGHT-INDICATION MULTIPLE-REGISTRATIONS OBJECT-APPLICATION SPECIAL-TRADEMARK OVERLAPPED-OTHER-REGISTRATION OVERLAPPED-OTHER-APPLICATION-REF EXAMINER-GROUP EXAMINER NAME				
23	第3条第2項適用										
24	第9条第1項適用										
25	特例商標の表示										
26	重複する登録商標										
27	早期審査対象出願										
28	特例商標										
29	重複する他の登録										
30	重複する他の出願(参考情報)										
31	審査官										

項目	公報掲載項目	公報データ(例)	公報データに対するSGMLデータ	公報データに対する構築形式	表示モード	補足タグ名	属性名	属性	属性必須項目	備考
32	審判の合属体		<APPEAL-EXAMINER-GROUP> <APPEAL-EXAMINER-IN-CHIEF> (実原はデータが発生しない) <NAME>審判 太郎</NAME> <APPEAL-EXAMINER-IN-CHIEF> <APPEAL-EXAMINER> (実原はデータが発生しない) <NAME>審判 次郎</NAME> <APPEAL-EXAMINER> <APPEAL-EXAMINER-GROUP> <PRONUNCIATION>エイビインジナイー </PRONUNCIATION> <TRADEMARK-FOR-INDICATION>ABCDE </TRADEMARK-FOR-INDICATION>	【審判長】(特許庁審判官) 審判 太郎 【特許庁審判官】 審判 次郎	CONTROL NORMAL CONTROL NORMAL NORMAL CONTROL NORMAL CONTROL NORMAL	APPEAL-EXAMINER-GROUP APPEAL-EXAMINER-IN-CHIEF OFFICIAL-TITLE NAME APPEAL-EXAMINER OFFICIAL-TITLE NAME PRONUNCIATION TRADEMARK-FOR-INDICATION				
33	称呼(参考情報)	エイビインジナイー	<SIMILAR-GROUP> <SIMILAR-GROUP-CLASSIFICATION>第24類 </SIMILAR-GROUP-CLASSIFICATION>	【類似群コード(参考情報)】	CONTROL NORMAL	SIMILAR-GROUP-CODE-GROUP SIMILAR-GROUP-CLASSIFICATION				
34	検索用文字商標(参考情報)	ABCDE	<SIMILAR-GROUP-CODE>05D01、09A11、09D01、09G56 </SIMILAR-GROUP-CODE>	【検索用文字商標(参考情報)】ABCDE	NORMAL	SIMILAR-GROUP-CODE				
35	類似群コード(参考情報)		<VIENNA-FIGURE-CLASSIFICATION>12、3、5、12、3、6、3、19、19、0、51 </VIENNA-FIGURE-CLASSIFICATION>	【ウィーン分類(参考情報)】12、3、5、12、3、6、3、19、19、0、51	CONTROL CONTROL NORMAL	VIENNA-FIGURE-CLASSIFICATION				

注1 ORIGINAL-FILE-NAMEにマルチTIFF化される前のシングルTIFFファイル名が格納され、FILE-IDにマルチTIFFファイル中の個々のメンバを特定するIDが格納される。FILE-NAMEはマルチTIFF化されたファイル名が格納され、HEIGHT、WIDTHに、それぞれ紙出力時の縦、横の長さが格納される

- 注2 団体商標の場合
- 注3 団体商標でない場合
- 注4 立体商標の場合
- 注5 立体商標でない
- 注6 設定された属性別に代理人タイルを表示する
- 注7 設定された属性別に代理人資格を表示する
- 注8 商標法第3条第2項が適用される
- 注9 商標法第3条第1項が適用されない
- 注10 商標法第9条第1項が適用される
- 注11 商標法第9条第1項が適用されない
- 注12 早期審査対象出願の場合
- 注13 早期審査対象出願の場合
- 注14 地域団体商標の場合
- 注15 地域団体商標でない場合

国際商標訂正公報 編集形式一覧

パターン1 見出しのみ

項目	公報掲載項目	公報データ(例)	公報データに対するSGMLデータ	表示モード	補足	タグ名	属性名	属性必須項目	備考
1	公報種別	国際商標公報の訂正	<KIND-OF-OFFICIAL-GAZETTE>国際商標公報 <KIND-OF-OFFICIAL-GAZETTE>	NORMAL		KIND-OF-OFFICIAL-GAZETTE		K V ●	
2	発行日	平成19年6月14日(2007. 6. 14)	<PUBLICATION-DATE>平成19年6月14日(2007. 6. 14)</PUBLICATION-DATE>	NORMAL		PUBLICATION-DATE		K V ●	
3	国際登録番号	7654321	<INTERNATIONAL-REGISTRATION-NO>7654321</INTERNATIONAL-REGISTRATION-NO>	NORMAL		INTERNATIONAL-REGISTRATION-NO		K V ●	
4	掲載公報発行日	平成19年4月19日(2007. 4. 19)	<ORIGINAL-PUBLICATION-DATE>平成19年4月19日(2007. 4. 19)</ORIGINAL-PUBLICATION-DATE>	NORMAL		ORIGINAL-PUBLICATION-DATE		K V ●	
5	年番号	19(2007) -015	<ANNUAL-SERIAL-NUMBER>19(2007) -015</ANNUAL-SERIAL-NUMBER>	NORMAL		ANNUAL-SERIAL-NUMBER		K V ●	
6	区分	7, 8, 12	<GROUP-OF-GOODS-AND-SERVICE>7, 8, 12</GROUP-OF-GOODS-AND-SERVICE>	NORMAL		GROUP-OF-GOODS-AND-SERVICE		K V ●	
7	訂正要旨	上記公報は誤りにつき、これを取り消す。	<GIST-OF-CORRECTION>上記公報は誤りにつき、これを取り消す。</GIST-OF-CORRECTION>	NORMAL		GIST-OF-CORRECTION		K V ●	

パターン2 見出し+記事

項目	公報掲載項目	公報データ(例)	公報データに対するSGMLデータ	表示モード	補足	タグ名	属性名	属性必須項目	備考
1	公報種別	国際商標公報の訂正	<KIND-OF-OFFICIAL-GAZETTE>国際商標公報 <KIND-OF-OFFICIAL-GAZETTE>	NORMAL		KIND-OF-OFFICIAL-GAZETTE		K V ●	
2	発行日	平成19年6月14日(2007. 6. 14)	<PUBLICATION-DATE>平成19年6月14日(2007. 6. 14)</PUBLICATION-DATE>	NORMAL		PUBLICATION-DATE		K V ●	
3	国際登録番号	7654321	<INTERNATIONAL-REGISTRATION-NO>7654321</INTERNATIONAL-REGISTRATION-NO>	NORMAL		INTERNATIONAL-REGISTRATION-NO		K V ●	
4	掲載公報発行日	平成19年4月19日(2007. 4. 19)	<ORIGINAL-PUBLICATION-DATE>平成19年4月19日(2007. 4. 19)</ORIGINAL-PUBLICATION-DATE>	NORMAL		ORIGINAL-PUBLICATION-DATE		K V ●	
5	年番号	19(2007) -015	<ANNUAL-SERIAL-NUMBER>19(2007) -015</ANNUAL-SERIAL-NUMBER>	NORMAL		ANNUAL-SERIAL-NUMBER		K V ●	
6	区分	7, 8, 12	<GROUP-OF-GOODS-AND-SERVICE>7, 8, 12</GROUP-OF-GOODS-AND-SERVICE>	NORMAL		GROUP-OF-GOODS-AND-SERVICE		K V ●	
7	訂正要旨	下記のとおり訂正する。	<GIST-OF-CORRECTION>下記のとおり訂正する。</GIST-OF-CORRECTION>	NORMAL		GIST-OF-CORRECTION		K V ●	
8	訂正箇所	指定商品	<POINT-OF-CORRECTION>指定商品</POINT-OF-CORRECTION>	NORMAL		POINT-OF-CORRECTION		K V ●	
9	誤	Chromium oxide. (参考訳)クロム酸	<ERROR>Chromium oxide. (参考訳)クロム酸</ERROR>	NORMAL		ERROR		K V ●	
10	正	Advertising. (参考訳)広告	<RIGHT>Advertising. (参考訳)広告</RIGHT>	NORMAL		RIGHT		K V ●	

パターン3 見出し+全文

項目	公報掲載項目	公報データ(例)	公報データに対するSGMLデータ	表示モード	補足	タグ名	属性名	属性必須項目	備考
1	公報種別	国際商標公報の訂正	<KIND-OF-OFFICIAL-GAZETTE>国際商標公報 <KIND-OF-OFFICIAL-GAZETTE>	NORMAL		KIND-OF-OFFICIAL-GAZETTE		K V ●	
2	発行日	平成19年6月14日(2007. 6. 14)	<PUBLICATION-DATE>平成19年6月14日(2007. 6. 14)</PUBLICATION-DATE>	NORMAL		PUBLICATION-DATE		K V ●	
3	国際登録番号	7654321	<INTERNATIONAL-REGISTRATION-NO>7654321</INTERNATIONAL-REGISTRATION-NO>	NORMAL		INTERNATIONAL-REGISTRATION-NO		K V ●	
4	掲載公報発行日	平成19年4月19日(2007. 4. 19)	<ORIGINAL-PUBLICATION-DATE>平成19年4月19日(2007. 4. 19)</ORIGINAL-PUBLICATION-DATE>	NORMAL		ORIGINAL-PUBLICATION-DATE		K V ●	
5	年番号	19(2007) -015	<ANNUAL-SERIAL-NUMBER>19(2007) -015</ANNUAL-SERIAL-NUMBER>	NORMAL		ANNUAL-SERIAL-NUMBER		K V ●	
6	区分	7, 8, 12	<GROUP-OF-GOODS-AND-SERVICE>7, 8, 12</GROUP-OF-GOODS-AND-SERVICE>	NORMAL		GROUP-OF-GOODS-AND-SERVICE		K V ●	
7	訂正要旨	【商品及び役務の区分並びに指定商品又は指定役務】に誤りがあったので下記のとおり訂正する。	<GIST-OF-CORRECTION>【商品及び役務の区分並びに指定商品又は指定役務】に誤りがあったので下記のとおり訂正する。</GIST-OF-CORRECTION>	NORMAL		GIST-OF-CORRECTION		K V ●	
8	公報全文	国際商標公報の全文が入る							

(見出し+イメージのパターンは無い)

MEMO

4. 審決公報

MEMO

4.1. 文書の形式

公報(SGML 文書)の DTD を定義するための文書形式についての仕様を示す。

(1) 審決公報(判決公報)の文書形式

審決公報(判決公報)の文書形式を以下に示す (公報1件分を表現している)

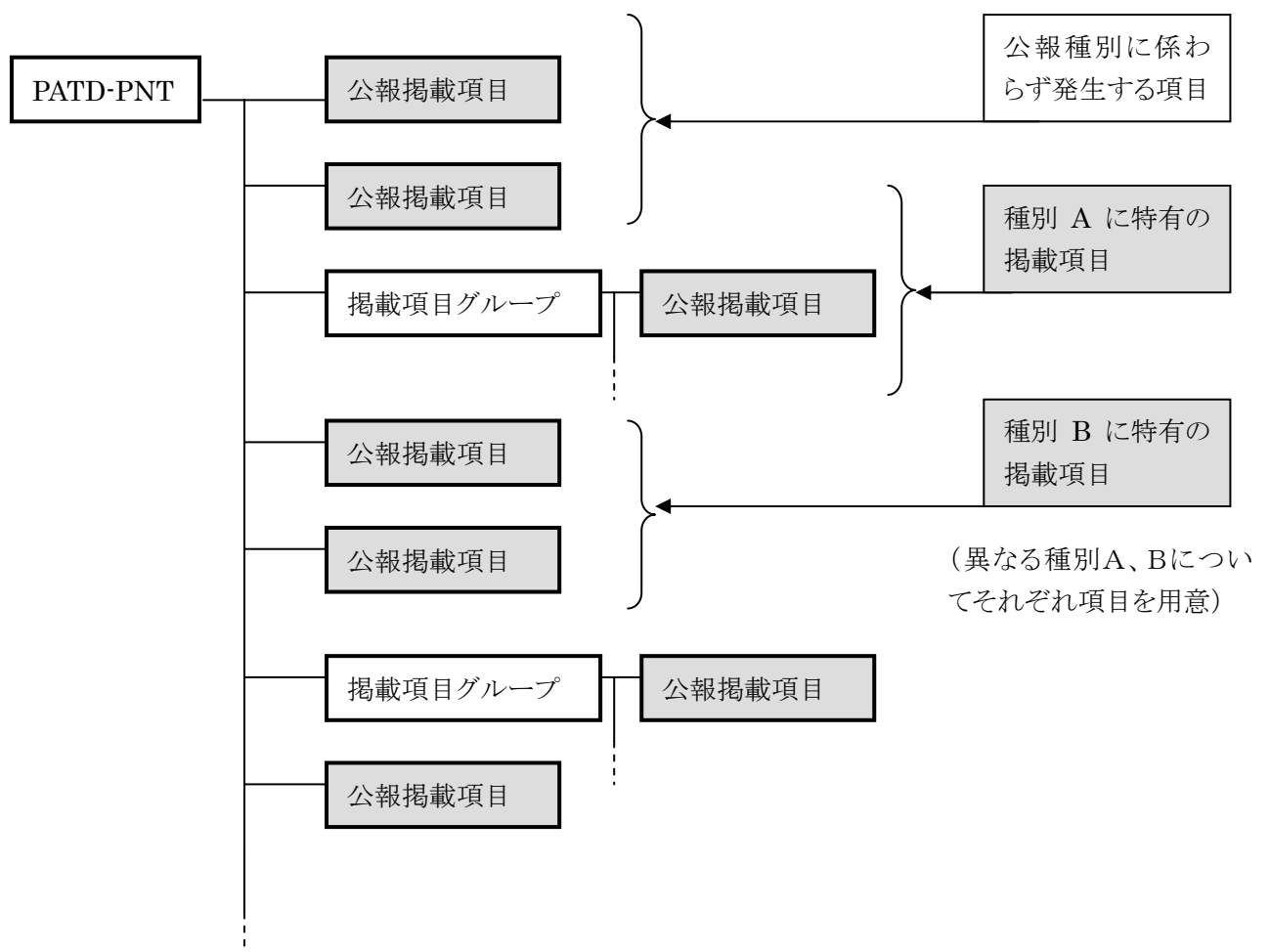

一つの文書構造には、審決公報の種別(決定、再審等)に係わらず共通的に発生する掲載項目と、各種別ごとに発生する項目の集合を網羅した形式で定義する。また、掲載項目の掲載順は公報での出現順に従って定義される。

(2) 審決訂正公報の文書形式

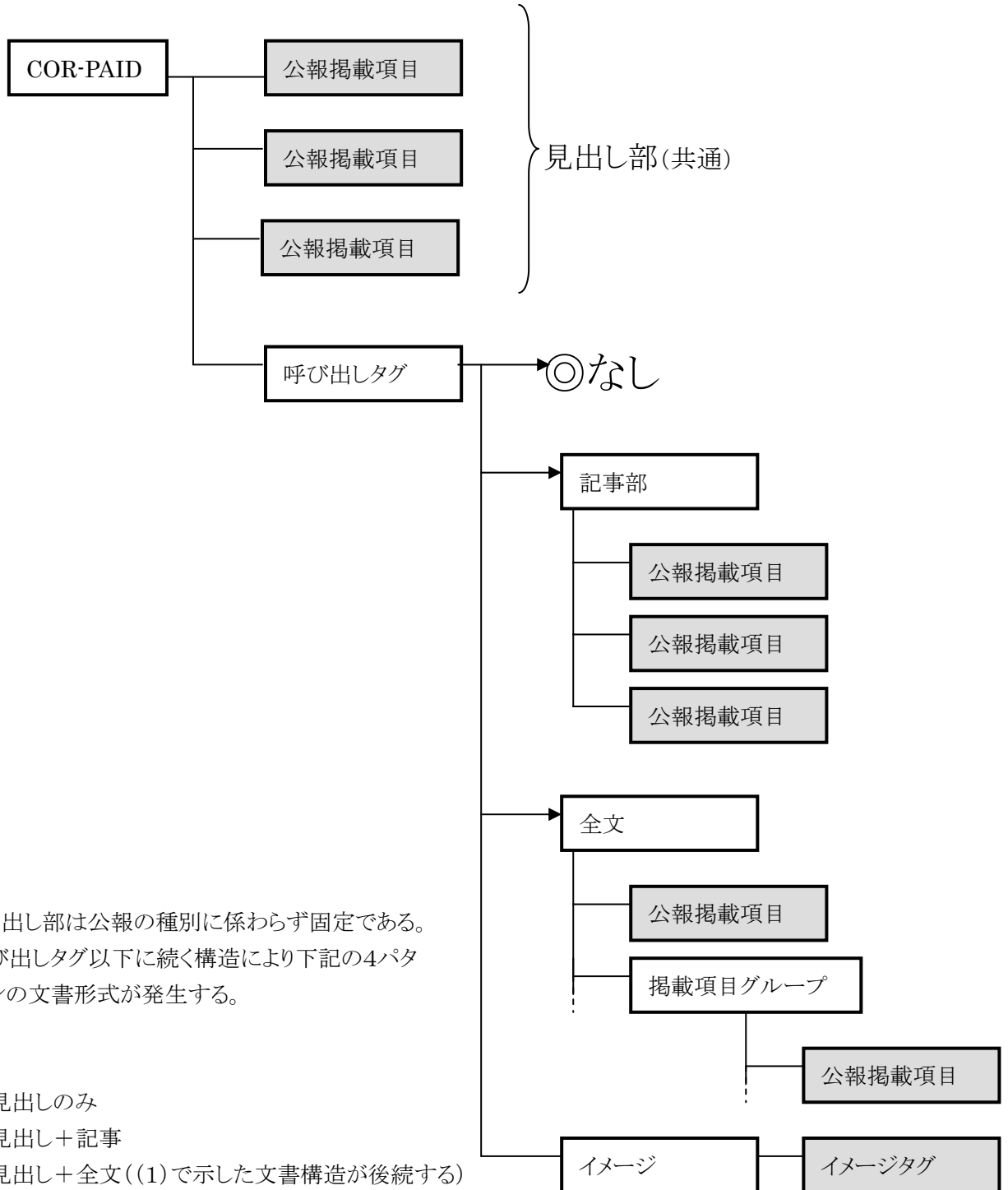

見出し部は公報の種別に係わらず固定である。
呼び出しタグ以下に続く構造により下記の4パターンの文書形式が発生する。

- 1: 見出しのみ
- 2: 見出し+記事
- 3: 見出し+全文((1)で示した文書構造が後続する)
- 4: 見出し+イメージ

訂正公報の出現順に掲載項目を定義している。

＜審決公報DTD作成に当たっての掲載項目の組み合わせ(審決・判決)＞

掲載項目の組み合わせ（タグ一覧は以下の掲載単位で説明する。ただし、DTDは掲載単位を組み合わせた結果の、パターン単位（1～7）で存在する）

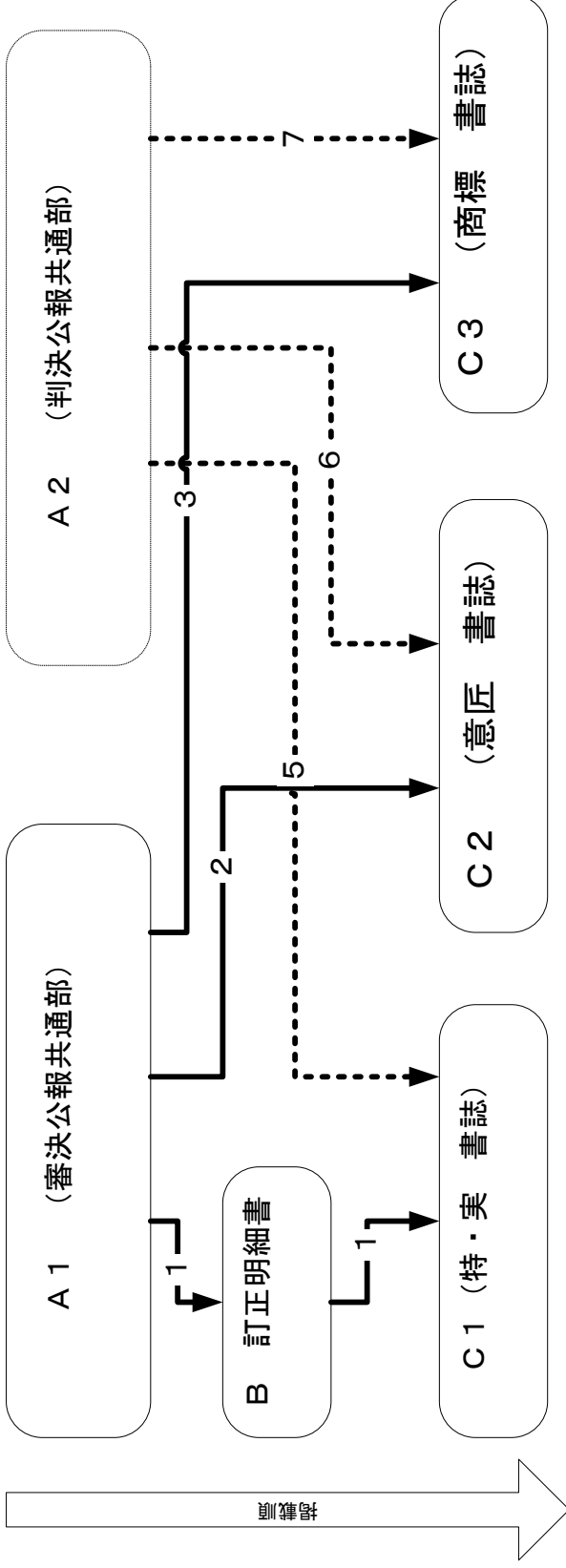

パターンと公報DTDとの対応

パターンに従って以下のDTDファイルが存在する。

- パターン1: 特実審決公報DTD
- パターン2: 意匠審決公報DTD
- パターン3: 商標審決公報DTD
- パターン4: 判決公報(汎用)DTD
- パターン5: 特実判決公報DTD
- パターン6: 意匠判決公報DTD
- パターン7: 商標判決公報DTD

注) 審決の訂正公報は除く

DTDパターン

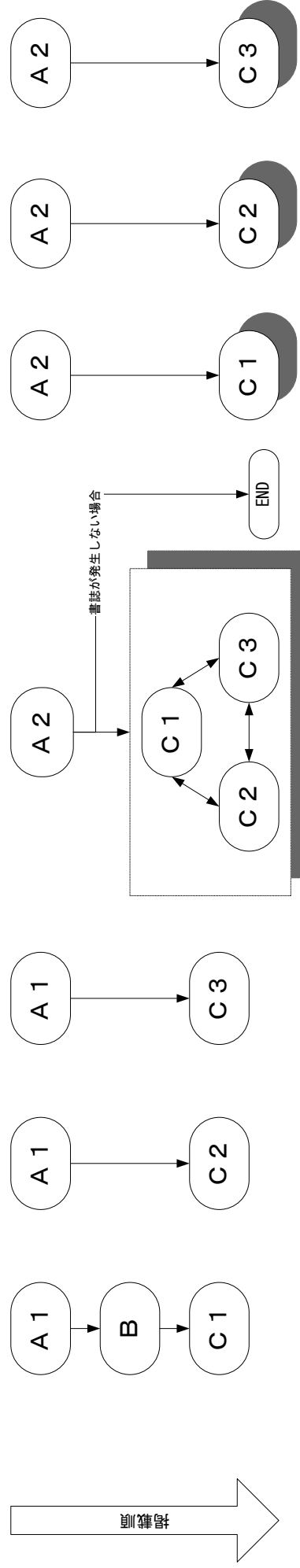

4.2. タグ一覧

公報掲載項目と SGML 文書のタグとの対応関係を以下に一覧表の形式で示す。

タグ一覧の説明

1: 項番

編集形式に一連番号を付与

2: 公報掲載項目

3: 日本語タグ名称

タグ名の日本語名称

4: 日本語属性名

属性名の日本語名称

5: タグ名

6: 属性名

7: 属性

タグ内に設定するデータの属性

K: 漢字又はP18『6 文字コード』に定める1バイトコード

—: データの設定なし

8: 桁数

タグ内に設定するデータの桁数

V: 可変長

—: データの設定なし

9: 必須項目

必須項目であるかどうかの識別

●: 必須項目 (タグ名が同じで、属性値によって文言を振り分ける場合を含む。)

○: 選択必須項目 (異なる複数のタグからいずれかを選択。)

10: 繰り返し

当該タグの繰り返し可否

○: 繰り返し可能

●: グループ内で順不同に繰り返す

—: 繰り返し不可

11: 備考

(1) 審決公報、判決公報

審決公報及び判決公報のタグ一覧表を次ページ以降に添付する。

タグ一覧 (A1 審決共通部)

項番	公報掲載項目	日本語タグ名称	日本語属性名	タグ名	属性名	属性数	必須項目	繰返し	備考
1	管理番号	管理番号		MANAGEMENT-NUMBER		K	●	-	
2	総通号数	総通号数		TOTAL-VOLUME-NUMBER		K	●	-	
3	発行国	発行国		PUBLICATION-COUNTRY		K	●	-	
4	公報種別	公報種別		OFFICIAL-GAZETTE-ASSORTMENT		K	●	-	
5	発行日	発行日		PUBLICATION-DATE		K	●	-	
6	種別	種別		KIND		K	●	-	
7	審判番号	審判番号	種別*1	APPEAL-NUMBER	KIND-OF-APPEAL-NUMBER	K	●	-	
8	審判請求日	審判請求日	種別*2	APPEAL-DATE	KIND-OF-APPEAL-DATE	K	●	-	
9	確定日	確定日		ESTABLISH-DATE		K	●	-	
10	審決分類	審決分類		CLASS-OF-TRIAL-DECISION-GROUP		-	-	-	
11	併合された審判番号	併合された審判番号グループ 併合された審判番号	種別*3	CONSOLIDATED-APPEAL-NO-GROUP	KIND-OF-CONSOLIDATED-APPEAL-NO	K	●	○	
12	分離された異議申立	分離された異議申立		SEPARATED-APPEAL-NUMBER		K	●	-	
13	異議申立件数	異議申立件数		NUMBER-OF-OPPOSITION		K	●	-	
14	非電子化物件	非電子化物件		NON-ELECTRONIC-OBJECT		K	●	-	
15	訂正明細書	訂正明細書		CORRECTED-SPECIFICATION		K	●	-	
16	請求人	請求人グループ 請求人		DEMANDANT-GROUP		-	-	-	
		氏名又は名称		DEMANDANT		-	-	-	
		住所又は居所		NAME		K	●	-) 順不同
		管財人		ADDRESS		K	●	-	
17	代理人	代理人	種別*4	TRUSTEE		K	●	-	
		代理人資格	種別*5	PROXY	KIND-OF-ATTORNEY	-	-	-	
		氏名又は名称		ATTORNEY-RIGHT	KIND-OF-ATTORNEY-RIGHT	-	-	-	
		権利者グループ		NAME		K	●	-	
18	権利者	権利者グループ 権利者		RIGHTFUL-CLAIMANT-GROUP		-	-	-	
		氏名又は名称		RIGHTFUL-CLAIMANT		-	-	-	
		住所又は居所		NAME		K	●	-) 順不同
		管財人		ADDRESS		K	●	-	
19	代理人	代理人	種別*4	TRUSTEE		K	●	-	
		代理人資格	種別*5	PROXY	KIND-OF-ATTORNEY	-	-	-	
		氏名又は名称		ATTORNEY-RIGHT	KIND-OF-ATTORNEY-RIGHT	-	-	-	
				NAME		K	●	-	

項番	公報掲載項目	日本語タグ名称	日本語属性名	タグ名	属性名	属性	桁数	必須項目	繰り返し	備考	
20	(参加人グループ)	参加人グループ		INTERVENOR-GROUP		-	-	-	-		
		参加人		INTERVENOR		-	-	●			
		氏名又は名称		NAME			K	V	-		
		住所又は居所		ADDRESS			K	V	-		順不同
		管財人		TRUSTEE			K	V	-		
21	代理人	代理人	種別*4	PROXY	KIND-OF-ATTORNEY	-	-	●			
		代理人資格	種別*5	ATTORNEY-RIGHT	KIND-OF-ATTORNEY-RIGHT	-	-	-			
		氏名又は名称		NAME			K	V	-		
		参加申請人グループ		INTERVENOR-APPLICANT-GROUP			-	-	-		
		参加申請人		INTERVENOR-APPLICANT			-	-	●		
22	(参加申請人グループ)	参加申請人		INTERVENOR-APPLICANT		-	-	-			
		氏名又は名称		NAME			K	V	-		
		住所又は居所		ADDRESS			K	V	-		順不同
		管財人		TRUSTEE			K	V	-		
		代理人	種別*4	PROXY		KIND-OF-ATTORNEY	-	-	●		
23	代理人	代理人資格	種別*5	ATTORNEY-RIGHT	KIND-OF-ATTORNEY-RIGHT	-	-	-			
		氏名又は名称		NAME			K	V	-		
		異議申立人グループ		OPPONENT-GROUP			-	-	-		
		異議申立人		OPPONENT			-	-	●		
		氏名又は名称		NAME			K	V	-		
24	異議申立人	住所又は居所		ADDRESS			K	V	-		
		管財人		TRUSTEE			K	V	-		順不同
		代理人	種別*4	PROXY		KIND-OF-ATTORNEY	-	-	●		
		代理人資格	種別*5	ATTORNEY-RIGHT		KIND-OF-ATTORNEY-RIGHT	-	-	-		
		氏名又は名称		NAME			K	V	-		
25	代理人	申立人グループ		APPEAL-GROUP		-	-	-			
		申立人		OPPONENT			-	-	●		
		氏名又は名称		NAME			K	V	-		
		住所又は居所		ADDRESS			K	V	-		順不同
		管財人		TRUSTEE			K	V	-		
26	申立人	代理人	種別*4	PROXY	KIND-OF-ATTORNEY	-	-	●			
		代理人資格	種別*5	ATTORNEY-RIGHT	KIND-OF-ATTORNEY-RIGHT	-	-	-			
		氏名又は名称		NAME			K	V	-		
		参加申請人グループ		INTERVENOR-APPLICANT-GROUP			-	-	-		
		参加申請人		INTERVENOR-APPLICANT			-	-	●		
27	代理人	被請求人グループ		DEMANDEE-GROUP		-	-	-			
		被請求人		DEMANDEE			-	-	●		
		氏名又は名称		NAME			K	V	-		
		住所又は居所		ADDRESS			K	V	-		順不同
		管財人		TRUSTEE			K	V	-		
28	被請求人	代理人	種別*4	PROXY	KIND-OF-ATTORNEY	-	-	●			
		代理人資格	種別*5	ATTORNEY-RIGHT	KIND-OF-ATTORNEY-RIGHT	-	-	-			
		氏名又は名称		NAME			K	V	-		
		参加申請人グループ		INTERVENOR-APPLICANT-GROUP			-	-	-		
		参加申請人		INTERVENOR-APPLICANT			-	-	●		
29	代理人	被請求人グループ		DEMANDEE-GROUP		-	-	-			
		被請求人		DEMANDEE			-	-	●		
		氏名又は名称		NAME			K	V	-		
		住所又は居所		ADDRESS			K	V	-		順不同
		管財人		TRUSTEE			K	V	-		
29	代理人	代理人	種別*4	PROXY	KIND-OF-ATTORNEY	-	-	●			
		代理人資格	種別*5	ATTORNEY-RIGHT	KIND-OF-ATTORNEY-RIGHT	-	-	-			
		氏名又は名称		NAME			K	V	-		
		参加申請人グループ		INTERVENOR-APPLICANT-GROUP			-	-	-		
		参加申請人		INTERVENOR-APPLICANT			-	-	●		

項番	公報掲載項目	日本語タグ名称	日本語属性名	タグ名	属性名	属性	桁数	必須項目	繰り返し	備考
	(相手方グループ)	相手方グループ								
30	相手方	相手方		THE-OTHER-PARTY-GROUP						
		氏名又は名称		THE-OTHER-PARTY					●	
		住所又は居所		NAME		K	V			
		管財人		ADDRESS		K	V			順不同
				TRUSTEE		K	V			
31	代理人	代理人	種別*4	PROXY	KIND-OF-ATTORNEY				●	
		代理人資格	種別*5	ATTORNEY-RIGHT	KIND-OF-ATTORNEY-RIGHT					
		氏名又は名称		NAME		K	V			
	(被受継人グループ)	被受継人グループ								
32	被受継人	被受継人		PREDECESSOR-GROUP						
		氏名又は名称		PREDECESSOR					●	
		住所又は居所		NAME		K	V			
		管財人		ADDRESS		K	V			順不同
				TRUSTEE		K	V			
33	代理人	代理人	種別*4	PROXY	KIND-OF-ATTORNEY				●	
		代理人資格	種別*5	ATTORNEY-RIGHT	KIND-OF-ATTORNEY-RIGHT					
		氏名又は名称		NAME		K	V			
	(受継人グループ)	受継人グループ								
34	受継人	受継人		SUCCESSOR-GROUP						
		氏名又は名称		SUCCESSOR					●	
		住所又は居所		NAME		K	V			
		管財人		ADDRESS		K	V			順不同
				TRUSTEE		K	V			
35	代理人	代理人	種別*4	PROXY	KIND-OF-ATTORNEY				●	
		代理人資格	種別*5	ATTORNEY-RIGHT	KIND-OF-ATTORNEY-RIGHT					
		氏名又は名称		NAME		K	V			
	(証人グループ)	証人グループ								
36	証人	証人		WITNESS-GROUP						
		氏名又は名称		WITNESS					○	
		住所又は居所		NAME		K	V			
				ADDRESS		K	V			
37	事件の表示	事件の表示		INDICATION-OF-THE-CASE					●	
		段落		PARAGRAPH		K	V		○	
		字上げ		SUP-SCRIPT		K	V			
		字下げ		SUB-SCRIPT		K	V			
		アンダライン		UNDER-LINE		K	V			
		横倍角		BAIKAKU		K	V			
38	結論	結論		CONCLUSION-PART					●	
		見出し		TITLE		K	V		●	順不同
		段落		PARAGRAPH		K	V		●	
		字上げ		SUP-SCRIPT		K	V			
		字下げ		SUB-SCRIPT		K	V			
		アンダライン		UNDER-LINE		K	V			
		横倍角		BAIKAKU		K	V			

項番	公報掲載項目	日本語タグ名称	日本語属性名	タグ名	属性名	属性	桁数	必須項目	繰り返し	備考	
39	理由	理由 見出し 段落 字上げ 字下げ アンダライン 横倍角 図面 タイトル イメージ		REASON-PART		-	-	●	-		
				TITLE		K	V	●	}		
				PARAGRAPH		K	V	●			
				SUP-SCRIPT		K	V	-			
				SUB-SCRIPT		K	V	-			
				UNDER-LINE		K	V	-			横不同
				BAIKAKU		K	V	-			
				FIGURE-GROUP		K	V	-			
				TITLE		K	V	-			
				IMAGE		-	-	○			
HEIGHT											
WIDTH											
FILE-NAME											
FILE-ID											
ORIGINAL-FILE-NAME											
40	審理終結日	審理終結日		APPEAL-EXAM-CONCLUSION-DATE		K	V	-	-		
				CLOSING-APPEAL-NOTIFICATION-DATE		K	V	-			
				APPEAL-DECISION-DATE		K	V	-			
41	結審通知日	審決日		PATENT-JUDGE-GROUP		-	-	-	-		
				HEAD-PATENT-JUDGE		-	-	●	首席審判官(判定請求書却下の場合のみ)		
				KIND-OF-HEAD-PATENT-JUDGE		-	-	-	データは発生しない		
42	審決日		種別*6	OFFICIAL-TITLE		K	V	-	-		
				NAME		K	V	-			
				PATENT-JUDGE		-	-	○			
43	審判官長	審判官長	種別*7	OFFICIAL-TITLE		-	-	-	-		
				NAME		K	V	-			
				PATENT-JUDGE		-	-	○			
44	審判官	審判官	種別*7	OFFICIAL-TITLE		K	V	-	-		
				NAME		K	V	-			
				ANOTHER-SECTION		-	-	-			
45	別記	別記		PARAGRAPH		K	V	●			
				SUP-SCRIPT		K	V	-			
				SUB-SCRIPT		K	V	-		横不同	
45	別記	別記		UNDER-LINE		K	V	-			
				BAIKAKU		K	V	-			
				FIGURE-GROUP		-	-	○			
45	別記	別記		TITLE		K	V	-			
				IMAGE		-	-	○			
				HEIGHT							
WIDTH											
FILE-NAME											
FILE-ID											
ORIGINAL-FILE-NAME											

項番	公報掲載項目	日本語タグ名称	日本語属性名	タグ名	属性名	属性	桁数	必須項目	繰り返し	備考	
46	異議の決定	異議の決定 段落 字上げ 字下げ アンダライン 横倍角 図面 タイトル イメージ		DECISION-ON-OPPOSITION PARAGRAPH SUP-SCRIPT SUB-SCRIPT UNDER-LINE BAIKAKU FIGURE-GROUP TITLE IMAGE		- K K K K K K - K -	- V V V V V V - V -	- ● - - - - - ● - ○	- - - - - - - - - -		
			縦 横 ファイル名 ファイルID 旧ファイル名		HEIGHT WIDTH FILE-NAME FILE-ID ORIGINAL-FILE-NAME						

- *1: 審判番号、異議申立番号、判定請求番号
- *2: 審判請求日、異議申立日、申立日、判定請求日
- *3: 併合された審判番号、併合された判定請求番号
- *4: 代理人、指定代理人、復代理人、法定代理人
- *5: 弁理士、弁護士
- *6: 審決日、決定日、異議決定日、判定日
- *7: 審判長、首席審判官(判定請求書却下の場合のみ)

タグの属性について

- 1 タグの属性に定義するもの
タグの属性に定義するものは以下の何れかの情報とする。

1) タグの意味を特定するもの
そのタグ自体が持つ意味についての情報を定義する
例. タグ<代理人>の代理人種別
タグ<手続補正>の一連番号 など

上位のタグの属性により下位のタグの意味をコントロールするような定義は行わない

- 2) イメージデータなどの外部データを指定するもの
例. タグ<イメージ>のファイル名 など

2 タグの属性一覧

A1 審決共通部

英語名	タグ名	日本語標準名称	属性名		属性名		設定される値		必須/任意	属性の意味	設定もと(様式)の情報
			英語名	日本語標準名	英語名	日本語標準名					
APPEAL-NUMBER		審判番号	KIND-OF-APPEAL-NUMBER	審判番号種別	APPEAL OPPOSITION CLAIM-HANTEI	審判番号 異議申立番号	任意	任意			
APPEAL-DATE		審判請求日	KIND-OF-APPEAL-DATE	審判請求日種別	APPEAL OPPOSITION MOTION CLAIM-HANTEI	審判請求日 異議申立日 申立日	任意	任意		審判請求日の種別の識別	審判請求日の項目名から設定
CONSOLIDATED-APPEAL-NO		併合された審判番号	KIND-OF-CONSOLIDATED-APPEAL-NO	併合された審判番号種別	APPEAL CLAIM-HANTEI	併合された審判番号 併合された判定請求番号	任意	任意			
PROXY		代理人	KIND-OF-ATTORNEY	代理人種別	REPRESENTATIVE SUB-REPRESENTATIVE LEGAL-REPRESENTATIVE DESIGNATED-REPRESENTATIVE	代理人 複代理人 指定代理人 法定代理人	任意	任意		代理人の種別	代理人の項目名から設定
ATTORNEY-RIGHT		代理人資格	KIND-OF-ATTORNEY-RIGHT	代理人資格種別	PATENT-ATTORNEY ATTORNEY-AT-LAW	弁護士 弁護士	任意	任意		弁護士/弁護士の種別	
APPEAL-DECISION-DATE		審決日	KIND-OF-APPEAL-DECISION-DATE	審決日種別	APPEAL-DECISION DECISION DECISION-ON-OPPOSITION HANTEI	審決日 決定日 異議決定日 判定日	任意	任意		審決日の種別の識別	審決日の項目名から設定
HEAD-PATENT-JUDGE		審判長	KIND-OF-HEAD-PATENT-JUDGE	審判長種別	HEAD CHIEF	審判長 首席審判官	任意	任意			掲載項目:「種別」が「判定請求書却下」のときのみ該当する
IMAGE		イメージ	HEIGHT WIDTH FILE-NAME FILE-ID ORIGINAL-FILE-NAME	縦 横 ファイル名 ファイルID 旧ファイル名		縦の長さ(単位MM) 横の長さ(単位MM) イメージファイルのファイル名 イメージファイルのファイルID 元のシングルTIFFファイル名	必須 必須 必須 任意 任意	必須 必須 必須 任意 任意	縦出力時の縦の長さ 縦出力時の横の長さ SGML文書と外部実体のリンク情報 マルチTIFFファイル中の個々を特定するIDが格納される マルチTIFF化される前のシングルTIFFファイル名が格納される		

タグ一覧(A2 判決共通部)

項番	公報掲載項目	日本語タグ名称	日本語属性名	タグ名	属性名	属性数	必須項目	繰返し	備考
1	管理番号			MANAGEMENT-NUMBER		K	V	●	
2	総通号数			TOTAL-VOLUME-NUMBER		K	V	●	
3	発行国			PUBLICATION-COUNTRY		K	V	●	
4	公報種別			OFFICIAL-GAZETTE-ASSORTMENT		K	V	●	
5	発行日			PUBLICATION-DATE		K	V	●	
6	種別			KIND		K	V	●	
7	出訴番号			LITIGATION-NUMBER		K	V	●	
8	原審番号			ORIGINAL-APPEAL-NUMBER-GROUP		K	V	●	
				原審番号		K	V	○	
9	判決言渡日			COURT-DECISION-GIVING-DATE		K	V	●	
10	口頭弁論終結日			FINAL-DATE-OF-ORAL-PROCEEDING		K	V	●	
11	併合された出訴番号			CONSOLIDATED-LITIGATION-GROUP		K	V	●	
				併合された出訴番号		K	V	○	
12	当事者			PARTY-GROUP		—	—	—	
				当事者	SERIAL-NUMBER	—	—	●	※当事者1～N インクリメントする
				呼称	CALLED-NAME	K	V	●	
				氏名又は名称	NAME	K	V	●	
				住所又は居所	ADDRESS	K	V	●	
13	代理人			代理人	REPRESENTATIVE	K	V	●	
				氏名又は名称	NAME	K	V	●	
14	事件の表示			事件の表示	INDICATION-OF-THE-CASE	—	—	—	
				段落	PARAGRAPH	K	V	○	
				字上げ	SUP-SCRIPT	K	V	●	
				字下げ	SUB-SCRIPT	K	V	●	
				アンダライン	UNDER-LINE	K	V	●	
				横倍角	BAIKAKU	K	V	●	
15	主文			主文	MAIN-PART	—	—	●	
				見出し	TITLE	K	V	●	
				段落	PARAGRAPH	K	V	●	
				字上げ	SUP-SCRIPT	K	V	●	
				字下げ	SUB-SCRIPT	K	V	●	
				アンダライン	UNDER-LINE	K	V	●	
				横倍角	BAIKAKU	K	V	●	
				図面	FIGURE-GROUP	—	—	●	
				タイトル	TITLE	K	V	●	
				イメージ	IMAGE	—	—	○	
				縦	HEIGHT	—	—	○	
				横	WIDTH	—	—	○	
				ファイル名	FILE-NAME	—	—	○	
				ファイルID	FILE-ID	—	—	○	
				旧ファイル名	ORIGINAL-FILE-NAME	—	—	○	

項番	公報掲載項目	日本語タグ名称	日本語属性名	タグ名	属性名	属性数	必須項目	繰返	備考
16	事実及び理由	事実及び理由 見出し 段落 字上げ 字下げ アンダライン 横倍角 図面 タイトル イメージ		FACT-AND-REASON-PART		-	-	-	}
				TITLE		K	V	●	
				PARAGRAPH		K	V	●	
				SUP-SCRIPT		K	V	-	
				SUB-SCRIPT		K	V	-	
				UNDER-LINE		K	V	-	
				BAIKAKU		K	V	-	
				FIGURE-GROUP		-	-	-	
				TITLE		K	V	-	
				IMAGE		-	-	○	
				HEIGHT WIDTH FILE-NAME FILE-ID ORIGINAL-FILE-NAME					
17	事実	事実 見出し 段落 字上げ 字下げ アンダライン 横倍角 図面 タイトル イメージ	縦 横 ファイル名 ファイルID 旧ファイル名	FACT-PART		-	-	-	}
				TITLE		K	V	●	
				PARAGRAPH		K	V	●	
				SUP-SCRIPT		K	V	-	
				SUB-SCRIPT		K	V	-	
				UNDER-LINE		K	V	-	
				BAIKAKU		K	V	-	
				FIGURE-GROUP		-	-	-	
				TITLE		K	V	-	
				IMAGE		-	-	○	
				HEIGHT WIDTH FILE-NAME FILE-ID ORIGINAL-FILE-NAME					
18	理由	理由 見出し 段落 字上げ 字下げ アンダライン 横倍角 図面 タイトル イメージ		REASON-PART		-	-	-	}
				TITLE		K	V	●	
				PARAGRAPH		K	V	●	
				SUP-SCRIPT		K	V	-	
				SUB-SCRIPT		K	V	-	
				UNDER-LINE		K	V	-	
				BAIKAKU		K	V	-	
				FIGURE-GROUP		-	-	-	
				TITLE		K	V	-	
				IMAGE		-	-	○	
				HEIGHT WIDTH FILE-NAME FILE-ID ORIGINAL-FILE-NAME					

項番	公報掲載項目	日本語タグ名称	日本語属性名	タグ名	属性名	属性数	必須項目	繰返し	備考	
19	所屬	所屬		BELONGING		K	V	●		
20	裁判官	裁判官		JUDGE		K	V	—		
		裁判長名		PRESIDING-JUDGE-NAME		K	V	—		
		職名		OFFICIAL-TITLE		K	V	—	データは発生しない	
		名前		NAME		K	V	—		
		裁判官名		JUDGE-NAME		K	V	—		
21	別紙	別紙		NAME		K	V	—	データは発生しない	
		イメージ		ANOTHER-SHEET IMAGE		—	—	—		
			縦	HEIGHT		—	—	—	○	
			横	WIDTH		—	—	—	—	
			ファイル名	FILE-NAME		—	—	—	—	
		ファイルID		FILE-ID		—	—	—		
		旧ファイル名		ORIGINAL-FILE-NAME		—	—	—		
22	審判番号	審判番号	種別*1	APPEAL-NUMBER		K	V	—		
23	審判請求日	審判請求日	種別*2	APPEAL-DATE		K	V	—		
24	審決分類	審決分類		CLASS-OF-TRIAL-DECISION-GROUP		—	—	—		
		審決分類		CLASSIFICATION-OF-TRIAL-DECISION		K	V	○		
25	併合された審判番号	併合された審判番号グループ		CONSOLIDATED-APPEAL-NO-GROUP		—	—	—		
		併合された審判番号		CONSOLIDATED-APPEAL-NO		K	V	○		
				KIND-OF-CONSOLIDATED-APPEAL-NO		—	—	—	—	
26	(請求人グループ)	請求人		DEMANDANT-GROUP		—	—	—		
		請求人		DEMANDANT		—	—	●		
		氏名又は名称		NAME		K	V	—		
		住所又は居所		ADDRESS		K	V	—	順不同	
		管財人		TRUSTEE		K	V	—		
27	代理人	代理人		PROXY		—	—	—		
		代理人資格		ATTORNEY-RIGHT		—	—	—	●	
		氏名又は名称		NAME		K	V	—		
		権利者グループ		RIGHTFUL-CLAIMANT-GROUP		—	—	—	—	
		権利者		RIGHTFUL-CLAIMANT		—	—	—	—	
28	(権利者グループ)	権利者		NAME		K	V	—		
		氏名又は名称		ADDRESS		K	V	—	順不同	
		住所又は居所		ADDRESS		K	V	—		
		管財人		TRUSTEE		K	V	—		
		代理人		PROXY		—	—	—	●	
29	代理人	代理人資格		ATTORNEY-RIGHT		—	—	—		
		氏名又は名称		NAME		K	V	—		
		介入人グループ		INTERVENOR-GROUP		—	—	—	—	
		介入人		INTERVENOR		—	—	—	—	
		氏名又は名称		NAME		K	V	—	順不同	
30	参加人	参加人		ADDRESS		K	V	—		
		参加人		TRUSTEE		K	V	—		
		代理人		PROXY		—	—	—	●	
		代理人資格		ATTORNEY-RIGHT		—	—	—	—	
		氏名又は名称		NAME		K	V	—		
31	代理人	代理人		PROXY		—	—	—		
		代理人資格		ATTORNEY-RIGHT		—	—	—	—	
		氏名又は名称		NAME		K	V	—		
		介入人グループ		INTERVENOR-GROUP		—	—	—	—	
		介入人		INTERVENOR		—	—	—	—	

項番	公報掲載項目	日本語タグ名称	日本語属性名	タグ名	属性名	属性数	必須項目	繰返	備考	
32	(異議申立人グループ) 異議申立人	異議申立人グループ		OPPONENT-GROUP		-	-	-		
		異議申立人		OPPONENT		-	-	●		
		氏名又は名称		NAME		K	V	-		
		住所又は居所		ADDRESS		K	V	-	順不同	
		誓財人		TRUSTEE		K	V	-		
33	代理人	代理人	種別*4	PROXY	KIND-OF-ATTORNEY	-	-	●		
		代理人資格	種別*5	ATTORNEY-RIGHT	KIND-OF-ATTORNEY-RIGHT	-	-	-		
		氏名又は名称		NAME		K	V	-		
		被請求人グループ		DEMANDEE-GROUP		-	-	-		
		被請求人		DEMANDEE		-	-	-	●	
34	(被請求人グループ) 被請求人	氏名又は名称		NAME		K	V	-		
		住所又は居所		ADDRESS		K	V	-	順不同	
		誓財人		TRUSTEE		K	V	-		
		代理人	種別*4	PROXY		-	-	-	●	
		代理人資格	種別*5	ATTORNEY-RIGHT		-	-	-	-	
35	代理人	代理人	種別*4	PROXY	KIND-OF-ATTORNEY	-	-	●		
		代理人資格	種別*5	ATTORNEY-RIGHT	KIND-OF-ATTORNEY-RIGHT	-	-	-	-	
		氏名又は名称		NAME		K	V	-		
		証人グループ		WITNESS-GROUP		-	-	-	-	
		証人		WITNESS		-	-	-	○	
36	(証人グループ) 証人	氏名又は名称		NAME		K	V	-		
		住所又は居所		ADDRESS		K	V	-		
		審決日		APPEAL-DECISION-DATE		K	V	-		
		審判官グループ		PATENT-JUDGE-GROUP		-	-	-	-	
		審判官		HEAD-PATENT-JUDGE		-	-	-	首席審判官(判定関連事件の場合のみ)	
37	審決日	審決日	種別*6	APPEAL-DECISION-DATE	KIND-OF-APPEAL-DECISION-DATE	-	-	-		
		審判官グループ		PATENT-JUDGE-GROUP		-	-	-	-	
		審判官		HEAD-PATENT-JUDGE		-	-	-	首席審判官(判定関連事件の場合のみ)	
		職名		OFFICIAL-TITLE		K	V	-	データは発生しない	
		職名前		NAME		K	V	-		
38	(審判官グループ) 審判官	審判官	種別*7	PATENT-JUDGE		-	-	○		
		職名		OFFICIAL-TITLE		K	V	-		
		職名前		NAME		K	V	-		
		審判官		PATENT-JUDGE		-	-	-	○	
		職名前		OFFICIAL-TITLE		K	V	-	データは発生しない	
39	審判官	審判官		NAME		K	V	-		
		職名		OFFICIAL-TITLE		K	V	-		
		職名前		NAME		K	V	-		
		審判官		PATENT-JUDGE		-	-	-	○	
		職名前		OFFICIAL-TITLE		K	V	-	データは発生しない	

- *1: 審判番号、異議申立番号、判定請求番号
- *2: 審判請求日、異議申立日、申立日、判定請求日
- *3: 併合された審判番号、併合された判定請求番号
- *4: 代理人、指定代理人、復代理人、法定代理人
- *5: 弁理士、弁護士
- *6: 審決日、決定日、異議決定日、判定日
- *7: 審判官、首席審判官(判定請求書却下の場合のみ)
- *8: 代理人弁護士、復代理人弁護士、法定代理人弁護士、復代理人弁理士、指定代理人、代理人

タグの属性について

1 タグの属性に定義するものは以下の何れかの情報とする。
タグの属性に定義するものは以下の何れかの情報とする。

1) タグの意味を特定するもの
そのタグ自体が持つ意味についての情報を定義する
例. タグ<代理人>の代理人種別
タグ<手続補正>の一連番号 など

上位のタグの属性により下位のタグの意味をコントロールするような定義は行わない

2) イメージデータなどの外部データを指定するもの
例. タグ<イメージ>のファイル名 など

2 タグの属性一覧

A2 判決共通部

タグ名	英語名	日本語標準名称	属性名	属性名	日本語標準名	英語名	設定される値	日本語標準名	必須/任意	属性の意味	設定もと(様式)の情報
PARTY REPRESENTATIVE		当事者 代理人	SERIAL-NUMBER KIND-OF-REPRESENTATIVE	通番 当事者代理人種別	1~Nの数値 REPRESENTATIVE-LAWYER SUB-REPRESENTATIVE-LAWYER LEGAL-REPRESENTATIVE-LAWYER REPRESENTATIVE-ATTORNEY SUB-REPRESENTATIVE-ATTORNEY LEGAL-REPRESENTATIVE-ATTORNEY ASSISTANT-ATTORNEY DESIGNATED-REPRESENTATIVE REPRESENTATIVE	当事者N 代理人弁護士 復代理人弁護士 法定代理人弁護士 代理人弁護士 復代理人弁護士 法定代理人弁護士 職佐人弁護士 指定代理人 代理人	任意 任意	判決公報に出力する当事者の代理人種別			
APPEAL-NUMBER		審判番号	KIND-OF-APPEAL-NUMBER	審判番号種別	APPEAL OPPOSITION CLAIM-HANTEI	審判番号 異議申立番号 異議請求番号	任意				
APPEAL-DATE		審判請求日	KIND-OF-APPEAL-DATE	審判請求日種別	APPEAL OPPOSITION MOTION CLAIM-HANTEI	審判請求日 異議請求日 申立日 判決請求日	任意				
CONSOLIDATED-APPEAL-NO		併合された審判番号	KIND-OF-CONSOLIDATED-APPEAL-NO	併合された審判番号種別	APPEAL CLAIM-HANTEI	併合された審判番号 併合された異議請求番号	任意				
PROXY		代理人	KIND-OF-ATTORNEY	代理人種別	REPRESENTATIVE SUB-REPRESENTATIVE LEGAL-REPRESENTATIVE DESIGNATED-REPRESENTATIVE	代理人 復代理人 法定代理人 指定代理人	任意	代理人の種別の識別		代理人の項目名から設定	
ATTORNEY-RIGHT		代理人資格	KIND-OF-ATTORNEY-RIGHT	代理人資格種別	PATENT-ATTORNEY ATTORNEY-AT-LAW	弁護士 弁理士	任意	弁理士/弁理士の種別			
APPEAL-DECISION-DATE		審決日	KIND-OF-APPEAL-DECISION-DATE	審決日種別	APPEAL-DECISION DECISION DECISION-ON-OPPOSITION HANTEI	審決日 決定日 異議決定日	任意	審決日の種別の識別		審決日の項目名から設定	
HEAD-PATENT-JUDGE		審判長	KIND-OF-HEAD-PATENT-JUDGE	審判長種別	HEAD CHIEF	審判長 首席審判官	任意				
IMAGE		イメージ	HEIGHT WIDTH FILE-NAME FILE-ID	縦 横 ファイル名 ファイルID	縦の長さ(単位MM) 横の長さ(単位MM) イメージファイルのファイル名 イメージファイルのファイルID	縦の長さ 横の長さ イメージファイルのファイル名 イメージファイルのファイルID	任意 任意 必須 必須 任意	紙出力時の縦の長さ 紙出力時の横の長さ SGML文書と外部実体のリンク情報 マルチTFFファイル中の個々を特定するIDが格納される マルチTFF化される前のシングルTFFファイル名が格納される		判定関連事件のときのみ該当する	
			ORIGINAL-FILE-NAME	旧ファイル名		元のシングルTFFファイル名	任意				

タグ一覧(B 訂正明細書)

項番	公報掲載項目	日本語タグ名称	日本語属性名	タグ名	属性名	属性	桁数	必須項目	繰返し	備考
1	発行国	発行国		PUBLICATION-COUNTRY		K	V	●	—	
2	種別	種別		KIND		K	V	●	—	
3	国際特許分類	国際特許分類グループ		IPC-GROUP		K	V	—	—	H17.12発行分まで使用
4	国際特許分類	国際特許分類		IPC	VERSION	K	V	○	—	
5	FI	国際特許分類グループ		IPC-CLASSIFICATION-GROUP		—	—	—	—	
6	登録番号	国際特許分類		IPC-CLASSIFICATION		K	V	○	—	
7	審判番号	国際特許分類		FI-GROUP		—	—	—	—	
8	審判請求日	FI		FI		K	V	—	—	
9	審決確定日	登録番号	種別*9	REGISTRATION-NUMBER	KIND-OF-REGISTRATION-NUMBER	K	V	○	—	
10	訂正請求人(グループ)	特許番号	種別*1	APPEAL-NUMBER	KIND-OF-APPEAL-NUMBER	K	V	●	—	
		氏名又は名称	種別*2	APPEAL-DATE	KIND-OF-APPEAL-DATE	K	V	●	—	
		住所又は居所	種別*10	COURT-DECISION-ESTABLISH-DATE	KIND-OF-ESTABLISH-DATE	K	V	●	—	
		代理人資格		DEMANDANT-FOR-CORRECTION-GROUP		—	—	—	—	
		氏名又は名称		DEMANDANT-FOR-CORRECTION		—	—	—	—	
11	代理人	住所又は居所	種別*4	NAME		K	V	●	—	順不同
		代理人資格	種別*5	ADDRESS		K	V	●	—	
		氏名又は名称		PROXY	KIND-OF-ATTORNEY	K	V	●	—	
12	訂正の要旨	訂正の要旨		ATTORNEY-RIGHT	KIND-OF-ATTORNEY-RIGHT	K	V	—	—	必須項目から任意項目へ変更
		段落		NAME		K	V	—	—	
		字上げ		PURPOSE-OF-CORRECTION		—	—	—	—	
		字下げ		PARAGRAPH		K	V	●	—	
		アンダライン		SUP-SCRIPT		K	V	—	—	
		横倍角		SUB-SCRIPT		K	V	—	—	順不同
		図面		UNDER-LINE		K	V	—	—	
		タイトル		BAIKAKU		K	V	—	—	
		イメージ		FIGURE-GROUP		—	—	—	—	
13	明細書	明細書	縦 横 ファイル名 ファイルID 旧ファイル名	TITLE	HEIGHT WIDTH FILE-NAME FILE-ID ORIGINAL-FILE-NAME	K	V	—	—	複数の文言をまとめて1かたまりとして、段落タグとして表現する
		段落		IMAGE		K	V	●	—	
		字上げ		TITLE-OF-THE-SPECIFICATION		K	V	—	—	
		字下げ		PARAGRAPH		K	V	●	—	
		アンダライン		SUP-SCRIPT		K	V	—	—	
		横倍角		SUB-SCRIPT		K	V	—	—	順不同
		イメージ	縦 横 ファイル名 ファイルID 旧ファイル名	UNDER-LINE		K	V	●	—	
				BAIKAKU		K	V	—	—	
				IMAGE		—	—	—	—	
				HEIGHT	HEIGHT	—	—	—	—	
				WIDTH	WIDTH	—	—	—	—	
				FILE-NAME	FILE-NAME	—	—	—	—	
				FILE-ID	FILE-ID	—	—	—	—	
				ORIGINAL-FILE-NAME	ORIGINAL-FILE-NAME	—	—	—	—	

*9: 登録番号、特許番号

*10: 審決確定日、異議決定確定日

タグの属性について

- 1 タグの属性に定義するもの
タグの属性に定義するものは以下の何れかの情報とする。

1) タグの意味を特定するもの
そのタグ自体が持つ意味についての情報を定義する
例. タグ<代理人>の代理人種別
タグ<手続補正>の一連番号 など

上位のタグの属性により下位のタグの意味をコントロールするような定義は行わない

- 2) イメージデータなどの外部データを指定するもの
例. タグ<イメージ>のファイル名 など

2 タグの属性一覧

B 訂正明細書

英語名	タグ名	属性名		日本語標準名	設定される値		必須/任意	属性の意味	設定モード(構式)の情報
		日本語標準名	英語名		日本語標準名	英語名			
IPC (H18.1発行分から使用されなくなる)		VERSION	属性名	版	6~Nの数值		任意	国際特許分類の版数を現す属性である。I6から始まる	
REGISTRATION-NUMBER		KIND-OF-REGISTRATION-NUMBER	属性名	登録番号種別	REGISTRATION PATENT		任意		
APPEAL-NUMBER		KIND-OF-APPEALNUMBER	属性名	審判番号種別	APPEAL OPPOSITION		任意		
APPEAL-DATE		KIND-OF-APPEAL-DATE	属性名	審判請求日種別	APPEAL OPPOSITION		任意		
COURT-DECISION-ESTABLISH-DATE		KIND-OF-ESTABLISH-DATE	属性名	審決確定日種別	APPEAL OPPOSITION		任意		
PROXY		KIND-OF-ATTORNEY	属性名	代理人種別	REPRESENTATIVE SUB-REPRESENTATIVE LEGAL-REPRESENTATIVE DESIGNATED-REPRESENTATIVE		任意	代理人の種別の識別	代理人の項目名から設定
ATTORNEY-RIGHT		KIND-OF-ATTORNEY-RIGHT	属性名	代理人資格種別	PATENT-ATTORNEY ATTORNEY-AT-LAW		任意	弁理士/弁護士の種別	
IMAGE		HEIGHT	属性名	縦	縦の長さ(単位MM)		必須	縦出力時の縦の長さ	
		WIDTH	属性名	横	横の長さ(単位MM)		必須	縦出力時の横の長さ	
		FILE-NAME	属性名	ファイル名	イメージファイルのファイル名		必須	SGML文書と外部実体のリンク情報	
		FILE-ID	属性名	ファイルID	イメージファイルのファイルID		任意	マルチTIFFファイル中の個々を特定するIDが格納される	
		ORIGINAL-FILE-NAME	属性名	旧ファイル名	元のシンタックスTIFFファイル名		任意	マルチTIFF化される前のシンタックスTIFFファイル名が格納される	

タグ一覧(C1 特許実用書誌)

項番	公報掲載項目	日本語タグ名称	日本語属性名	タグ名	属性名	属性	桁数	必須項目	繰返し	備考
1	出願番号	出願番号		APPLICATION-NUMBER		K	V		-	
2	出願日	出願日		FILING-DATE		K	V		-	
		パリ条約による優先権等の主張		PARIS-PRIORITY-CLAIM-ARTICLE		-	-		-	
		パリ優先権主張		PARIS-PRIORITY-GROUP		-	-		O	
3	優先権主張番号	優先権主張番号		APPLICATION-NUMBER		K	V		-	
4	優先日	優先日		FILING-DATE		K	V		-	
5	優先権主張国又は機関	優先権主張国又は機関		NATION		K	V		-	
		国内における優先権等の主張		DOMESTIC-PRIORITY-CLAIM-ARTICLE		-	-		-	
		国内優先権主張		DOMESTIC-PRIORITY-GROUP		-	-		O	
6	国内優先権主張番号	国内優先権主張番号		APPLICATION-NUMBER		K	V		-	
7	国内優先日	優先日		FILING-DATE		K	V		-	
8	国内優先権主張国又は機関	優先権主張国又は機関		NATION		K	V		-	
9	発明の名称 考案の名称	発明の名称・考案の名称	種別*11	TITLE-OF-THE-INVENTION	KIND-OF-TITLE	K	V		-	
10	国際特許分類	国際特許分類グループ		IPC-GROUP		K	V		-	H17.12発行分まで使用
		国際特許分類		IPC		K	V		O	
11	国際特許分類	国際特許分類グループ		IPC-CLASSIFICATION-GROUP		K	V		-	
		国際特許分類		IPC-CLASSIFICATION		K	V		O	
12	公開番号	公開番号	種別*12	PUBLICATION-NUMBER	KIND-OF-PUBLICATION-NUMBER	K	V		-	
13	公表番号	公開日	種別*13	PUBLICATION-DATE		K	V		-	
14	公開日	公開日								
15	公表日	早期審理		ACCELERATED-APPEAL-EXAMINATION		K	V		-	
16	早期審理	優先審理		PREFERENTIAL-APPEAL-EXAMINATION		K	V		-	
17	優先審理	公告番号		EXAMINED-PUBLICATION-NUMBER		K	V		-	
18	公告番号	公告日		EXAMINED-PUBLICATION-DATE		K	V		-	
19	公告日	登録番号	種別*9	REGISTRATION-NUMBER	KIND-OF-REGISTRATION-NUMBER	K	V		-	
20	登録番号	登録日		REGISTRATION-DATE		K	V		-	
21	登録日	最終処分		FINAL-DISPOSITION		K	V		-	
22	最終処分	審決時の請求項数(発明の数)	種別*14	NUMBER-OF-CLAIM	KIND-OF-CLAIM	K	V		-	
23	審決時の請求項数(発明の数)	前審関与審査官		FORMER-EXAMINED-EXAMINER		K	V		-	
24	前審関与審査官	前置審査		RECONSIDERATION-BEFORE-APPEAL		K	V		-	
25	前置審査	補正却下された補正書の日付		DECLINED-AMENDMENT-DISPATCH-DATE		K	V		-	
26	補正却下された補正書の日付									

*11: 発明の名称、考案の名称

*12: 公開番号、公表番号

*13: 公開日、公表日

*14: 審決時の請求項数(発明の数)、決定時の請求項数(発明の数)

タグの属性について

- 1 タグの属性に定義するもの
タグの属性に定義するものは以下の何れかの情報とする。

1) タグの意味を特定するもの
そのタグ自体が持つ意味についての情報を定義する
例. タグ<代理人>の代理人種別
タグ<手続補正>の一連番号 など

上位のタグの属性により下位のタグの意味をコントロールするような定義は行わない

- 2) イメージデータなどの外部データを指定するもの
例. タグ<イメージ>のファイル名 など

2 タグの属性一覧

C1 特許実用書誌

英語名	タグ名	属性名		設定される値		必須/任意	属性の意味	設定もと(様式)の情報
		日本語標準名称	日本語標準名	英語名	日本語標準名			
TITLE-OF-THE-INVENTION		日本語標準名称 発明の名称・考案の名称	属性名 KIND-OF-TITLE	INVENTION DEVICE	発明の名称 考案の名称	任意		
PUBLICATION-NUMBER		公開番号	KIND-OF-PUBLICATION-NUMBER	OPEN OFFICIAL	公開番号 公表番号	任意		
PUBLICATION-DATE		公開日	KIND-OF-PUBLICATION-DATE	OPEN OFFICIAL	公開日 公表日	任意		
REGISTRATION-NUMBER		登録番号	KIND-OF-REGISTRATION-NUMBER	REGISTRATION PATENT	登録番号 特許番号	任意		
NUMBER-OF-CLAIM		請求項数(発明の数)	KIND-OF-CLAIM	APPEAL-DECISION DECISION	審決時の請求項数(発明の数) 決定時の請求項数(発明の数)	任意		

タグ一覧(C2 意匠書誌)

項番	公報掲載項目	日本語タグ名称	日本語属性名	タグ名	属性名	属性	桁数	必須項目	繰返し	備考
1	出願番号	出願番号		APPLICATION-NUMBER		K	V		-	
2	本意匠番号	本意匠番号		PRINCIPAL-DESIGN-NUMBER		K	V		-	
3	出願日	出願日		FILING-DATE		K	V		-	
		パリ条約による優先権等の主張		PARIS-PRIORITY-CLAIM-ARTICLE		-	-		-	
		パリ優先権主張		PARIS-PRIORITY-GROUP		-	-		O	
4	優先権主張番号	優先権主張番号		APPLICATION-NUMBER		K	V		-	
5	優先日	優先日		FILING-DATE		K	V		-	
6	優先権主張国又は機関	優先権主張国又は機関		NATION		K	V		-	
7	早期審理	早期審理		ACCELERATED-APPEAL-EXAMINATION		K	V		-	
8	意匠に係る物品	意匠に係る物品		NAME-OF-ARTICLE		K	V		-	
9	意匠分類	意匠分類		DESIGN-CLASSIFICATION		K	V		-	
10	登録番号	登録番号		REGISTRATION-NUMBER		K	V		-	
11	登録日	登録日		REGISTRATION-DATE		K	V		-	
12	最終処分	最終処分		FINAL-DISPOSITION		K	V		-	
13	前審関与審査官	前審関与審査官		FORMER-EXAMINED-EXAMINER		K	V		-	
14	補正却下された補正書の日付	補正却下された補正書の日付		DECLINED-AMENDMENT-DISPATCH-DATE		K	V		-	

タグ一覧(C3 商標/国際商標書誌)

項番	公報掲載項目	日本語タグ名称	日本語属性名	タグ名	属性名	属性	桁数	必須項目	繰返し	備考
1	出願番号 書換登録申請番号 国際登録番号	出願番号	種別*15	APPLICATION-NUMBER	KIND-OF-APPLICATION-NUMBER	K	V	-	-	
2	出願日 書換登録申請日	出願日	種別*16	FILING-DATE	KIND-OF-FILING-DATE	K	V	-	-	
3	国際登録日又は事後指定日	国際登録日又は事後指定日		INTERNATIONAL-REGISTRATION-DATE		K	V	-	-	
4	国際登録日	国際登録日		DATE-OF-INTERNATIONAL-REGISTRATION		K	V	-	-	
5	事後指定日	事後指定日		DATE-OF-SUBSEQUENT-DESIGNATION		K	V	-	-	
		パリ条約による優先権等の主張		PARIS-PRIORITY-CLAIM-ARTICLE		-	-	-	-	
		パリ優先権主張		PARIS-PRIORITY-GROUP		-	-	-	O	
6	優先権主張番号	優先権主張番号		APPLICATION-NUMBER		K	V	-	-	
7	優先日	優先日		FILING-DATE		K	V	-	-	
8	優先権主張国又は機関	優先権主張国又は機関		NATION		K	V	-	-	
9	団体商標	団体商標の表示	団体商標フラグ	COLLECTIVE-TRADEMARK-INDICATION	COLLECTIVE-TRADEMARK-FLAG	-	-	-	-	
10	地域団体商標	地域団体商標の表示	地域団体商標フラグ	REGIONAL-TRADEMARK-INDICATION	REGIONAL-TRADEMARK-FLAG	-	-	-	-	
11	標準文字	標準文字		STANDARD-CHARACTER		K	V	-	-	
12	立体商標	立体商標の表示	立体商標フラグ	TD-TRADEMARK-INDICATION	TD-TRADEMARK-FLAG	-	-	-	-	
13	早期審理	早期審理		ACCELERATED-APPEAL-EXAMINATION		K	V	-	-	
14	公告番号	公告番号		EXAMINED-PUBLICATION-NUMBER		K	V	-	-	
15	公告日	公告日		EXAMINED-PUBLICATION-DATE		K	V	-	-	
16	登録番号	登録番号		REGISTRATION-NUMBER		K	V	-	-	
17	国際登録番号	国際登録番号		INTERNATIONAL-REGISTRATION-NO		K	V	-	-	
18	登録日	登録日		REGISTRATION-DATE		K	V	-	-	
19	商標の称呼	商標の称呼		PRONUNCIATION		K	V	-	-	
20	最終処分	最終処分		FINAL-DISPOSITION		K	V	-	-	
21	前審問与審査官	前審問与審査官		FORMER-EXAMINED-EXAMINER		K	V	-	-	
22	補正却下された補正書の日付	補正却下された補正書の日付		DECLINED-AMENDMENT-DISPATCH-DATE		K	V	-	-	

*15 出願番号、書換登録申請番号、国際登録番号

*16 出願日、書換登録申請日

タグの属性について

- 1 タグの属性に定義するものは以下の何れかの情報とする。
 タグの属性に定義するものは以下の何れかの情報とする。

1) タグの意味を特定するもの
 そのタグ自体が持つ意味についての情報を定義する
 例. タグ<代理人>の代理人種別
 タグ<手続補正>の一連番号 など

上位のタグの属性により下位のタグの意味をコントロールするような定義は行わない

- 2) イメージデータなどの外部データを指定するもの
 例. タグ<イメージ>のファイル名 など

2 タグの属性一覧

C3 商標/国際商標書誌

タグ名		属性名		日本語標準名		設定される値		必須/任意	属性の意味	設定モード(様式)の情報
英語名	日本語標準名称	属性名	日本語標準名	英語名	日本語標準名	英語名	日本語標準名			
APPLICATION-NUMBER	出願番号	KIND-OF-APPLICATION-NUMBER	出願番号種別	COMMON	出願番号	COMMON	出願番号	任意		
				REWRITE		REWRITE	書換登録申請番号	任意		
				REGISTRATION		REGISTRATION	国際登録番号	任意		
FILING-DATE	出願日	KIND-OF-FILING-DATE	出願日種別	COMMON	出願日	COMMON	出願日	任意		
				REWRITE		REWRITE	書換登録日	任意		
COLLECTIVE-TRADEMARK-INDICATION	団体商標の表示	COLLECTIVE-TRADEMARK-FLAG	団体商標フラグ	TRUE	(団体商標である)	TRUE	(団体商標である)	任意	団体商標であるかどうかを表す	
REGIONAL-TRADEMARK-INDICATION	地域団体商標の表示	REGIONAL-TRADEMARK-FLAG	地域団体商標フラグ	FALSE	(地域団体商標でない)*	FALSE	(地域団体商標でない)*	任意	地域団体商標であるかどうかを表す	
TD-TRADEMARK-INDICATION	立体商標の表示	TD-TRADEMARK-FLAG	立体商標フラグ	TRUE	(立体商標である)	TRUE	(立体商標である)	任意	立体商標であるかどうかを表す	
				FALSE	(立体商標でない)*	FALSE	(立体商標でない)*	任意		

*団体商標フラグ、地域団体商標フラグ及び立体商標フラグの属性値“FALSE”は、実際には発生しない。

(2) 審決/判決訂正公報

審決/判決訂正公報のタグ一覧表を次ページ以降に添付する。

審決/判決訂正公報 タグ一覧 (見出しのみ)

項番	公報掲載項目	日本語タグ名称	日本語属性名	タグ名	属性名	属性	桁数	必須項目	繰返し	備考
1	管理番号	管理番号		MANAGEMENT-NUMBER		K	V	●	—	
2	総通号数	総通号数		TOTAL-VOLUME-NUMBER		K	V	●	—	
3	公報種別	公報種別		OFFICIAL-GAZETTE-ASSORTMENT		K	V	●	—	
4	発行日	発行日		PUBLICATION-DATE		K	V	●	—	
5	訂正対象公報の管理番号	訂正対象公報の管理番号		ORIGINAL-MANAGEMENT-NUMBER		K	V	—	—	
6	事件番号/出訴番号	事件番号		CASE-NUMBER		K	V	●	—	
7	訂正対象公報の発行日	訂正対象公報の発行日		ORIGINAL-MANAGEMENT-DATE		K	V	●	—	
8	訂正対象公報の総通号数	訂正対象公報の総通号数		ORIGINAL-TOTAL-VOLUME-NUMBER		K	V	●	—	
9	審決分類	審決分類グループ		CLASS-OF-TRIAL-DECISION-GROUP		—	—	—	—	
10	出願番号	出願番号		CLASSIFICATION-OF-TRIAL-DECISION		K	V	—	○	
11	訂正の要旨	訂正の要旨		APPLICATION-NUMBER		K	V	—	—	
		段落		PURPOSE-OF-CORRECTION		—	—	●	—	
		字上げ		PARAGRAPH		K	V	—	○	} 順不同
		字下げ		SUP-SCRIPT		K	V	—	—	
		アンダライン		SUB-SCRIPT		K	V	—	—	
		横倍角		UNDER-LINE		K	V	—	—	
				BAIKAKU		K	V	—	—	

審決/判決訂正公報 タグ一覧 (見出し+記事)

項番	公報掲載項目	日本語タグ名称	日本語属性名	タグ名	属性名	属性	桁数	必須項目	繰返し	備考
1	管理番号	管理番号		MANAGEMENT-NUMBER		K	V	●	—	
2	総通号数	総通号数		TOTAL-VOLUME-NUMBER		K	V	●	—	
3	公報種別	公報種別		OFFICIAL-GAZETTE-ASSORTMENT		K	V	●	—	
4	発行日	発行日		PUBLICATION-DATE		K	V	●	—	
5	訂正対象公報の管理番号	訂正対象公報の管理番号		ORIGINAL-MANAGEMENT-NUMBER		K	V	—	—	
6	事件番号/出訴番号	事件番号		CASE-NUMBER		K	V	●	—	
7	訂正対象公報の発行日	訂正対象公報の発行日		ORIGINAL-MANAGEMENT-DATE		K	V	●	—	
8	訂正対象公報の総通号数	訂正対象公報の総通号数		ORIGINAL-TOTAL-VOLUME-NUMBER		K	V	●	—	
9	審決分類	審決分類グループ		CLASS-OF-TRIAL-DECISION-GROUP		—	—	—	—	
10	出願番号	出願番号		CLASSIFICATION-OF-TRIAL-DECISION		K	V	—	○	
11	訂正の要旨	訂正の要旨		APPLICATION-NUMBER		K	V	—	—	
		段落		PURPOSE-OF-CORRECTION		—	—	●	—	
		字上げ		PARAGRAPH		K	V	●	○	} 順不同
		字下げ		SUP-SCRIPT		K	V	●	—	
		アンダライン		SUB-SCRIPT		K	V	●	—	
		横倍角		UNDER-LINE		K	V	●	—	
12	訂正箇所	訂正箇所		BAIKAKU		K	V	●	—	
13	誤	誤		POINT-OF-CORRECTION		K	V	—	—	
14	正	正		ERROR		K	V	—	—	
				RIGHT		K	V	—	—	

審決訂正公報 タグ一覧 (見出し+全文)

項番	公報掲載項目	日本語タグ名称	日本語属性名	タグ名	属性名	属性	桁数	必須項目	繰返し	備考
1	管理番号	管理番号		MANAGEMENT-NUMBER		K	V	●	—	
2	総通号数	総通号数		TOTAL-VOLUME-NUMBER		K	V	●	—	
3	公報種別	公報種別		OFFICIAL-GAZETTE-ASSORTMENT		K	V	●	—	
4	発行日	発行日		PUBLICATION-DATE		K	V	●	—	
5	訂正対象公報の管理番号	訂正対象公報の管理番号		ORIGINAL-MANAGEMENT-NUMBER		K	V	—	—	
6	事件番号	事件番号		CASE-NUMBER		K	V	●	—	
7	訂正対象公報の発行日	訂正対象公報の発行日		ORIGINAL-MANAGEMENT-DATE		K	V	●	—	
8	訂正対象公報の総通号数	訂正対象公報の総通号数		ORIGINAL-TOTAL-VOLUME-NUMBER		K	V	●	—	
9	審決分類	審決分類グループ		CLASS-OF-TRIAL-DECISION-GROUP		—	—	—	—	
		審決分類		CLASSIFICATION-OF-TRIAL-DECISION		K	V	—	○	
10	出願番号	出願番号		APPLICATION-NUMBER		K	V	—	—	
11	訂正の要旨	訂正の要旨		PURPOSE-OF-CORRECTION		—	—	●	—	
		段落		PARAGRAPH		K	V	—	○	} 順不同
		字上げ		SUP-SCRIPT		K	V	—	—	
		字下げ		SUB-SCRIPT		K	V	—	—	
		アンダライン		UNDER-LINE		K	V	—	—	
		横倍角		BAIKAKU		K	V	—	—	
12	公報全文	審決公報の全文が入る				—	—	—	—	

判決訂正公報 タグ一覧 (見出し+全文)

項番	公報掲載項目	日本語タグ名称	日本語属性名	タグ名	属性名	属性	桁数	必須項目	繰返し	備考
1	管理番号	管理番号		MANAGEMENT-NUMBER		K	V	●	-	
2	総通号数	総通号数		TOTAL-VOLUME-NUMBER		K	V	●	-	
3	公報種別	公報種別		OFFICIAL-GAZETTE-ASSORTMENT		K	V	●	-	
4	発行日	発行日		PUBLICATION-DATE		K	V	●	-	
5	訂正対象公報の管理番号	訂正対象公報の管理番号		ORIGINAL-MANAGEMENT-NUMBER		K	V	-	-	
6	事件番号	事件番号		CASE-NUMBER		K	V	●	-	
7	訂正対象公報の発行日	訂正対象公報の発行日		ORIGINAL-MANAGEMENT-DATE		K	V	●	-	
8	訂正対象公報の総通号数	訂正対象公報の総通号数		ORIGINAL-TOTAL-VOLUME-NUMBER		K	V	●	-	
9	審決分類	審決分類グループ		CLASS-OF-TRIAL-DECISION-GROUP		-	-	-	-	
		審決分類		CLASSIFICATION-OF-TRIAL-DECISION		K	V	○	-	
10	出願番号	出願番号		APPLICATION-NUMBER		K	V	-	-	
11	訂正の要旨	訂正の要旨		PURPOSE-OF-CORRECTION		-	-	●	-	
		段落		PARAGRAPH		K	V	○	-	} 順不同
		字上げ		SUP-SCRIPT		K	V	-	-	
		字下げ		SUB-SCRIPT		K	V	-	-	
		アンダライン		UNDER-LINE		K	V	-	-	
		横倍角		BAIKAKU		K	V	-	-	
12	公報全文	判決公報の全文が入る				-	-	-	-	

審決/判決訂正公報 タグ一覧 (見出し+イメージ)

項番	公報掲載項目	日本語タグ名称	日本語属性名	タグ名	属性名	属性	桁数	必須項目	繰返し	備考
1	管理番号	管理番号		MANAGEMENT-NUMBER		K	V	●	—	
2	総通号数	総通号数		TOTAL-VOLUME-NUMBER		K	V	●	—	
3	公報種別	公報種別		OFFICIAL-GAZETTE-ASSORTMENT		K	V	●	—	
4	発行日	発行日		PUBLICATION-DATE		K	V	●	—	
5	訂正対象公報の管理番号	訂正対象公報の管理番号		ORIGINAL-MANAGEMENT-NUMBER		K	V	—	—	
6	事件番号/出訴番号	事件番号		CASE-NUMBER		K	V	●	—	
7	訂正対象公報の発行日	訂正対象公報の発行日		ORIGINAL-MANAGEMENT-DATE		K	V	●	—	
8	訂正対象公報の総通号数	訂正対象公報の総通号数		ORIGINAL-TOTAL-VOLUME-NUMBER		K	V	●	—	
9	審決分類	審決分類グループ		CLASS-OF-TRIAL-DECISION-GROUP		—	—	—	—	
10	出願番号	出願番号		CLASSIFICATION-OF-TRIAL-DECISION		K	V	—	○	
11	訂正の要旨	訂正の要旨		APPLICATION-NUMBER		K	V	—	—	
		段落		PURPOSE-OF-CORRECTION		—	—	●	—	
		字上げ		PARAGRAPH		K	V	—	○	
		字下げ		SUP-SCRIPT		K	V	—	—	
		アンダライン		SUB-SCRIPT		K	V	—	—	順不同
		横倍角		UNDER-LINE		K	V	—	—	
		紙公報全文[イメージ]	縦 横 ファイル名 ファイルID 旧ファイル名	BAIKAKU IMAGE	HEIGHT WIDTH FILE-NAME FILE-ID ORIGINAL-FILE-NAME	K	V	—	—	
12	紙公報全文[イメージ]	紙公報全文[イメージ]				—	—	—	○	

4.3. SGML 宣言・DTD

(1) SGML 宣言を次ページ以降に記載する。

```

<!SGML "ISO 8879:1986"
CHARSET BASESET "ISO 646-1983//CHARSET
International Reference Version (IRV)//ESC 02/5 04/0"
DESCSET 0 9 UNUSED
9 2 9
11 2 UNUSED
13 1 13
14 18 UNUSED
32 95 32
127 1 UNUSED
BASESET "ISO Registration Number 87//CHARSET
JIS X 0208//ESC 02/6 04/0 ESC 02/4 02/9 04/2"
DESCSET 128 41249 UNUSED
41377 94 8481 -- 2121 --
41471 162 UNUSED
41633 14 8737 -- 2221 --
41647 11 UNUSED
41658 8 8762 -- 223a --
41666 8 UNUSED
41674 7 8778 -- 224a --
41681 11 UNUSED
41692 15 8796 -- 225c --
41707 7 UNUSED
41714 8 8818 -- 2272 --
41722 4 UNUSED
41726 1 8830 -- 227e --
41727 177 UNUSED
41904 10 9008 -- 2330 --
41914 7 UNUSED
41921 26 9025 -- 2341 --
41947 6 UNUSED
41953 26 9057 -- 2361 --
41979 166 UNUSED
42145 83 9249 -- 2421 --
42228 173 UNUSED
42401 86 9505 -- 2521 --
42487 170 UNUSED
42657 24 9761 -- 2621 --
42681 8 UNUSED
42689 24 9793 -- 2641 --
42713 200 UNUSED
42913 33 10017 -- 2721 --
42946 15 UNUSED
42961 33 10065 -- 2751 --
42994 175 UNUSED
43169 32 10273 -- 2821 --
43201 2016 UNUSED
45217 94 12321 -- 3021 --
45311 162 UNUSED
45473 94 12577 -- 3121 --
45567 162 UNUSED
45729 94 12833 -- 3221 --
45823 162 UNUSED
45985 94 13089 -- 3321 --
46079 162 UNUSED
46241 94 13345 -- 3421 --
46335 162 UNUSED
46497 94 13601 -- 3521 --
46591 162 UNUSED
46753 94 13857 -- 3621 --
46847 162 UNUSED
47009 94 14113 -- 3721 --
47103 162 UNUSED
47265 94 14369 -- 3821 --
47359 162 UNUSED
47521 94 14625 -- 3921 --
47615 162 UNUSED
47777 94 14881 -- 3a21 --
47871 162 UNUSED
48033 94 15137 -- 3b21 --
48127 162 UNUSED
48289 94 15393 -- 3c21 --

```

48383	162	UNUSED	
48545	94	15649	-- 3d21 --
48639	162	UNUSED	
48801	94	15905	-- 3e21 --
48895	162	UNUSED	
49057	94	16161	-- 3f21 --
49151	162	UNUSED	
49313	94	16417	-- 4021 --
49407	162	UNUSED	
49569	94	16673	-- 4121 --
49663	162	UNUSED	
49825	94	16929	-- 4221 --
49919	162	UNUSED	
50081	94	17185	-- 4321 --
50175	162	UNUSED	
50337	94	17441	-- 4421 --
50431	162	UNUSED	
50593	94	17697	-- 4521 --
50687	162	UNUSED	
50849	94	17953	-- 4621 --
50943	162	UNUSED	
51105	94	18209	-- 4721 --
51199	162	UNUSED	
51361	94	18465	-- 4821 --
51455	162	UNUSED	
51617	94	18721	-- 4921 --
51711	162	UNUSED	
51873	94	18977	-- 4a21 --
51967	162	UNUSED	
52129	94	19233	-- 4b21 --
52223	162	UNUSED	
52385	94	19489	-- 4c21 --
52479	162	UNUSED	
52641	94	19745	-- 4d21 --
52735	162	UNUSED	
52897	94	20001	-- 4e21 --
52991	162	UNUSED	
53153	51	20257	-- 4f21 --
53204	205	UNUSED	
53409	94	20513	-- 5021 --
53503	162	UNUSED	
53665	94	20769	-- 5121 --
53759	162	UNUSED	
53921	94	21025	-- 5221 --
54015	162	UNUSED	
54177	94	21281	-- 5321 --
54271	162	UNUSED	
54433	94	21537	-- 5421 --
54527	162	UNUSED	
54689	94	21793	-- 5521 --
54783	162	UNUSED	
54945	94	22049	-- 5621 --
55039	162	UNUSED	
55201	94	22305	-- 5721 --
55295	162	UNUSED	
55457	94	22561	-- 5821 --
55551	162	UNUSED	
55713	94	22817	-- 5921 --
55807	162	UNUSED	
55969	94	23073	-- 6a21 --
56063	162	UNUSED	
56225	94	23329	-- 5b21 --
56319	162	UNUSED	
56481	94	23585	-- 5c21 --
56575	162	UNUSED	
56737	94	23841	-- 5d21 --
56831	162	UNUSED	
56993	94	24097	-- 5e21 --
57087	162	UNUSED	
57249	94	24353	-- 5f21 --
57343	162	UNUSED	
57505	94	24609	-- 6021 --

57599	162	UNUSED	
57761	94	24865	-- 6121 --
57855	162	UNUSED	
58017	94	25121	-- 6221 --
58111	162	UNUSED	
58273	94	25377	-- 6321 --
58367	162	UNUSED	
58529	94	25633	-- 6421 --
58623	162	UNUSED	
58785	94	25889	-- 6521 --
58879	162	UNUSED	
59041	94	26145	-- 6621 --
59135	162	UNUSED	
59297	94	26401	-- 6721 --
59391	162	UNUSED	
59553	94	26657	-- 6821 --
59647	162	UNUSED	
59809	94	26913	-- 6921 --
59903	162	UNUSED	
60065	94	27169	-- 6a21 --
60159	162	UNUSED	
60321	94	27425	-- 6b21 --
60415	162	UNUSED	
60577	94	27681	-- 6c21 --
60671	162	UNUSED	
60833	94	27937	-- 6d21 --
60927	162	UNUSED	
61089	94	28193	-- 6e21 --
61183	162	UNUSED	
61345	94	28449	-- 6f21 --
61439	162	UNUSED	
61601	94	28705	-- 7021 --
61695	162	UNUSED	
61857	94	28961	-- 7121 --
61951	162	UNUSED	
62113	94	29217	-- 7221 --
62207	162	UNUSED	
62369	94	29473	-- 7321 --
62463	162	UNUSED	
62625	6	29731	-- 7421 --
62631	2905	UNUSED	

CAPACITY PUBLIC "ISO 8879-1986//CAPACITY Reference//EN"

SCOPE DOCUMENT

SYNTAX -- PUBLIC "ISO 8879:1986//SYNTAX Reference//EN" --

SHUNCHAR 0 1 2 3 4 5 6 7 8 9 10 11 12 13 14 15

16 17 18 19 20 21 22 23 24 25 26 27 28 29 30 31 127 255

BASESET

"ISO 646-1983//CHARSET International Reference Version (IRV)//ESC 2/5 4/0"

DESCSET 0 128 0

FUNCTION

RE 13

RS 10

SPACE 32

TAB SEPCHAR 9

NAMING

LCNMSTRT ""

UCNMSTRT ""

LCNMCHAR "-."

UCNMCHAR "-."

NAMECASE

GENERAL YES

ENTITY NO

DELIM

GENERAL SGMLREF

SHORTREF SGMLREF

NAMES SGMLREF

QUANTITY SGMLREF

ATTCNT 80

GRPCNT 200

GRPGTCNT 200

NAMELEN 64

LITLEN 4000

FEATURES	MINIMIZE	DATATAG	NO	OMITTAG	YES	RANK	NO	SHORTTAG	YES
	LINK	SIMPLE	NO	IMPLICIT	NO	EXPLICIT	NO		
	OTHER	CONCUR	NO	SUBDOC	NO	FORMAL	NO		
APPINFO	NONE								
>									

(2) 審決特許実用公報の DTD を次ページ以降に記載する。

```
<!ENTITY % PARACON "(#PCDATA | UNDER-LINE | SUB-SCRIPT | SUP-SCRIPT | BAIKAKU)+" >
```

```
<!ENTITY % SPECIAL PUBLIC
"-//JAPANESE PATENT OFFICE//ENTITIES JPO Special Characters//EN" >
```

```
%SPECIAL:
```

```
<!--<Title>JPO Published Appeal And Trial Decisions In Patent Applications
```

```
=====
DTD Reference : JPO Published Appeal And Trial Decisions In Patent Applications
```

```
DTD Level : 1
```

```
Rev Date : 29 MAY 2005
```

```
Highlights : None
=====
```

```
The following set of declarations may be referred to
using the public entity as follows:
```

```
<!DOCTYPE PATD-PNT PUBLIC
```

```
"-//JAPANESE PATENT OFFICE//DTD JPO Published Appeal And Trial Decisions In Patent
Applications//EN" []>-->
```

```
<!ELEMENT PATD-PNT -- (PATD-COM, COR-DTL?, PNT-BBL) >
```

```
<!--<Title>JPO Common Elements Of PATD-COM
```

```
=====
DTD Reference : JPO Common Elements Of PATD-COM
```

```
DTD Level : 1
```

```
Rev Date : 23 DEC 2000
```

```
Highlights : None
=====
```

```
The following set of declarations may be referred to
using the public entity as follows:
```

```
<!ENTITY % PATD-COM SYSTEM "../com/patd-com.dtd">
```

```
%PATD-COM:-->
```

```
<!ELEMENT PATD-COM -- (MANAGEMENT-NUMBER, TOTAL-VOLUME-NUMBER, PUBLICATION-COUNTRY,
OFFICIAL-GAZETTE-ASSORTMENT, PUBLICATION-DATE, KIND, APPEAL-NUMBER,
APPEAL-DATE?, ESTABLISH-DATE, CLASS-OF-TRIAL-DECISION-GROUP?,
CONSOLIDATED-APPEAL-NO-GROUP?, SEPARATED-APPEAL-NUMBER?,
NUMBER-OF-OPPOSITION?, NON-ELECTRONIC-OBJECT?, CORRECTED-SPECIFICATION?,
DEMANDANT-GROUP?, RIGHTFUL-CLAIMANT-GROUP?, INTERVENOR-GROUP?,
INTERVENOR-APPLICANT-GROUP?, OPPONENT-GROUP?, APPEAL-GROUP?,
DEMANDEE-GROUP?, THE-OTHER-PARTY-GROUP?, PREDECESSOR-GROUP?,
SUCCESSOR-GROUP?, WITNESS-GROUP?, INDICATION-OF-THE-CASE,
CONCLUSION-PART, REASON-PART, APPEAL-EXAM-CONCLUSION-DATE?,
CLOSING-APPEAL-NOTIFICATION-DATE?, APPEAL-DECISION-DATE?,
PATENT-JUDGE-GROUP?, ANOTHER-SECTION?, DECISION-ON-OPPOSITION?) >
```

```
<!--<Title>JPO Common Elements Of COR-DTL
```

```
=====
DTD Reference : JPO Common Elements Of COR-DTL
```

```
DTD Level : 1
```

```
Rev Date : 29 MAY 2005
```

```
Highlights : None
=====
```

```
The following set of declarations may be referred to
using the public entity as follows:
```

```
<!ENTITY % COR-DTL SYSTEM "../com/cor-dtl.dtd">
```

```
%COR-DTL:-->
```

```
<!ELEMENT COR-DTL -- (PUBLICATION-COUNTRY, KIND, IPC-GROUP?,
IPC-CLASSIFICATION-GROUP?, FI-GROUP, REGISTRATION-NUMBER, APPEAL-NUMBER,
APPEAL-DATE, COURT-DECISION-ESTABLISH-DATE,
DEMANDANT-FOR-CORRECTION-GROUP?, PURPOSE-OF-CORRECTION?,
TITLE-OF-THE-SPECIFICATION) >
```

```
<!--<Title>JPO Common Elements Of PNT BBL
```

```
=====
DTD Reference : JPO Common Elements Of PNT BBL
```

```
DTD Level : 1
```

```
Rev Date : 29 MAY 2005
```

```
Highlights : None
=====
```

```
The following set of declarations may be referred to
using the public entity as follows:
```

```
<!ENTITY % PNT-BBL SYSTEM "../com/pnt-bbl.dtd">
```

```
%PNT-BBL:-->
```

```

<!ELEMENT PNT-BBL -- (APPLICATION-NUMBER?, FILING-DATE?,
    PARIS-PRIORITY-CLAIM-ARTICLE?, DOMESTIC-PRIORITY-CLAIM-ARTICLE?,
    TITLE-OF-THE-INVENTION?, IPC-GROUP?, IPC-CLASSIFICATION-GROUP?,
    PUBLICATION-NUMBER?, PUBLICATION-DATE?, ACCELERATED-APPEAL-EXAMINATION?,
    PREFERENTIAL-APPEAL-EXAMINATION?, EXAMINED-PUBLICATION-NUMBER?,
    EXAMINED-PUBLICATION-DATE?, REGISTRATION-NUMBER?, REGISTRATION-DATE?,
    FINAL-DISPOSITION?, NUMBER-OF-CLAIM?, FORMER-EXAMINED-EXAMINER?,
    RECONSIDERATION-BEFORE-APPEAL?, DECLINED-AMENDMENT-DISPATCH-DATE?) >

<!ELEMENT MANAGEMENT-NUMBER -- (#PCDATA) >

<!ELEMENT TOTAL-VOLUME-NUMBER -- (#PCDATA) >

<!ELEMENT PUBLICATION-COUNTRY -- (#PCDATA) >

<!ELEMENT OFFICIAL-GAZETTE-ASSORTMENT -- (#PCDATA) >

<!ELEMENT PUBLICATION-DATE -- (#PCDATA) >

<!ATTLIST PUBLICATION-DATE
    KIND-OF-PUBLICATION-DATE (OPEN | OFFICIAL) #IMPLIED >

<!ELEMENT KIND -- (#PCDATA) >

<!ELEMENT APPEAL-NUMBER -- (#PCDATA) >

<!ATTLIST APPEAL-NUMBER
    KIND-OF-APPEAL-NUMBER (APPEAL | OPPOSITION | CLAIM-HANTEI)
    #IMPLIED >

<!ELEMENT APPEAL-DATE -- (#PCDATA) >

<!ATTLIST APPEAL-DATE
    KIND-OF-APPEAL-DATE (APPEAL | OPPOSITION | MOTION | CLAIM-HANTEI)
    #IMPLIED >

<!ELEMENT ESTABLISH-DATE -- (#PCDATA) >

<!ELEMENT CLASS-OF-TRIAL-DECISION-GROUP -- (CLASSIFICATION-OF-TRIAL-DECISION+) >

<!ELEMENT CONSOLIDATED-APPEAL-NO-GROUP -- (CONSOLIDATED-APPEAL-NO+) >

<!ELEMENT SEPARATED-APPEAL-NUMBER -- (#PCDATA) >

<!ELEMENT NUMBER-OF-OPPOSITION -- (#PCDATA) >

<!ELEMENT NON-ELECTRONIC-OBJECT -- (#PCDATA) >

<!ELEMENT CORRECTED-SPECIFICATION -- (#PCDATA) >

<!ELEMENT DEMANDANT-GROUP -- (DEMANDANT | PROXY)+ >

<!ELEMENT RIGHTFUL-CLAIMANT-GROUP -- (RIGHTFUL-CLAIMANT | PROXY)+ >

<!ELEMENT INTERVENOR-GROUP -- (INTERVENOR | PROXY)+ >

<!ELEMENT INTERVENOR-APPLICANT-GROUP -- (INTERVENOR-APPLICANT | PROXY)+ >

<!ELEMENT OPPONENT-GROUP -- (OPPONENT | PROXY)+ >

<!ELEMENT APPEAL-GROUP -- (OPPONENT | PROXY)+ >

<!ELEMENT DEMANDEE-GROUP -- (DEMANDEE | PROXY)+ >

<!ELEMENT THE-OTHER-PARTY-GROUP -- (THE-OTHER-PARTY | PROXY)+ >

<!ELEMENT PREDECESSOR-GROUP -- (PREDECESSOR | PROXY)+ >

<!ELEMENT SUCCESSOR-GROUP -- (SUCCESSOR | PROXY)+ >

<!ELEMENT WITNESS-GROUP -- (WITNESS+) >

```

```

<!ELEMENT INDICATION-OF-THE-CASE -- (PARAGRAPH+) >
<!ELEMENT CONCLUSION-PART -- (TITLE | PARAGRAPH)+ >
<!ELEMENT REASON-PART -- (TITLE | PARAGRAPH | FIGURE-GROUP)+ >
<!ELEMENT APPEAL-EXAM-CONCLUSION-DATE -- (#PCDATA) >
<!ELEMENT CLOSING-APPEAL-NOTIFICATION-DATE -- (#PCDATA) >
<!ELEMENT APPEAL-DECISION-DATE -- (#PCDATA) >
<!ATTLIST APPEAL-DECISION-DATE
    KIND-OF-APPEAL-DECISION-DATE (APPEAL-DECISION | DECISION |
    DECISION-ON-OPPOSITION | HANTEI) #IMPLIED >
<!ELEMENT PATENT-JUDGE-GROUP -- (HEAD-PATENT-JUDGE?, PATENT-JUDGE*) >
<!ELEMENT ANOTHER-SECTION -- (PARAGRAPH | FIGURE-GROUP)* >
<!ELEMENT DECISION-ON-OPPOSITION -- (PARAGRAPH | FIGURE-GROUP)* >
<!ELEMENT IPC-GROUP -- (IPC+) >
<!ELEMENT IPC-CLASSIFICATION-GROUP -- (IPC-CLASSIFICATION+) >
<!ELEMENT FI-GROUP -- (FI+) >
<!ELEMENT REGISTRATION-NUMBER -- (#PCDATA) >
<!ATTLIST REGISTRATION-NUMBER
    KIND-OF-REGISTRATION-NUMBER (REGISTRATION | PATENT) #IMPLIED >
<!ELEMENT COURT-DECISION-ESTABLISH-DATE -- (#PCDATA) >
<!ATTLIST COURT-DECISION-ESTABLISH-DATE
    KIND-OF-ESTABLISH-DATE (APPEAL | OPPOSITION) #IMPLIED >
<!ELEMENT DEMANDANT-FOR-CORRECTION-GROUP -- (DEMANDANT-FOR-CORRECTION | PROXY)+ >
<!ELEMENT PURPOSE-OF-CORRECTION -- (PARAGRAPH | FIGURE-GROUP)+ >
<!ELEMENT TITLE-OF-THE-SPECIFICATION -- (PARAGRAPH | IMAGE)* >
<!ELEMENT APPLICATION-NUMBER -- (#PCDATA) >
<!ATTLIST APPLICATION-NUMBER
    KIND-OF-APPLICATION-NUMBER (COMMON | REWRITE | REGISTRATION)
    #IMPLIED >
<!ELEMENT FILING-DATE -- (#PCDATA) >
<!ATTLIST FILING-DATE
    KIND-OF-FILING-DATE (COMMON | REWRITE) #IMPLIED >
<!ELEMENT PARIS-PRIORITY-CLAIM-ARTICLE -- (PARIS-PRIORITY-GROUP+) >
<!ELEMENT DOMESTIC-PRIORITY-CLAIM-ARTICLE -- (DOMESTIC-PRIORITY-GROUP+) >
<!ELEMENT TITLE-OF-THE-INVENTION -- (#PCDATA) >
<!ATTLIST TITLE-OF-THE-INVENTION
    KIND-OF-TITLE (INVENTION | DEVICE) #IMPLIED >
<!ELEMENT PUBLICATION-NUMBER -- (#PCDATA) >
<!ATTLIST PUBLICATION-NUMBER
    KIND-OF-PUBLICATION-NUMBER (OPEN | OFFICIAL) #IMPLIED >
<!ELEMENT ACCELERATED-APPEAL-EXAMINATION -- (#PCDATA) >
<!ELEMENT PREFERENTIAL-APPEAL-EXAMINATION -- (#PCDATA) >

```

```

<!ELEMENT EXAMINED-PUBLICATION-NUMBER -- (#PCDATA) >
<!ELEMENT EXAMINED-PUBLICATION-DATE -- (#PCDATA) >
<!ELEMENT REGISTRATION-DATE -- (#PCDATA) >
<!ELEMENT FINAL-DISPOSITION -- (#PCDATA) >
<!ELEMENT NUMBER-OF-CLAIM -- (#PCDATA) >
<!ATTLIST NUMBER-OF-CLAIM
      KIND-OF-CLAIM (APPEAL-DECISION | DECISION) #IMPLIED >
<!ELEMENT FORMER-EXAMINED-EXAMINER -- (#PCDATA) >
<!ELEMENT RECONSIDERATION-BEFORE-APPEAL -- (#PCDATA) >
<!ELEMENT DECLINED-AMENDMENT-DISPATCH-DATE -- (#PCDATA) >
<!ELEMENT CLASSIFICATION-OF-TRIAL-DECISION -- (#PCDATA) >
<!ELEMENT CONSOLIDATED-APPEAL-NO -- (#PCDATA) >
<!ATTLIST CONSOLIDATED-APPEAL-NO
      KIND-OF-CONSOLIDATED-APPEAL-NO (APPEAL | CLAIM-HANTEI) #IMPLIED >
<!ELEMENT DEMANDANT -- (NAME?, ADDRESS?, TRUSTEE?) >
<!ELEMENT PROXY -- (ATTORNEY-RIGHT?, NAME?) >
<!ATTLIST PROXY
      KIND-OF-ATTORNEY (REPRESENTATIVE | SUB-REPRESENTATIVE |
      LEGAL-REPRESENTATIVE | DESIGNATED-REPRESENTATIVE) #REQUIRED >
<!ELEMENT RIGHTFUL-CLAIMANT -- (NAME?, ADDRESS?, TRUSTEE?) >
<!ELEMENT INTERVENOR -- (NAME?, ADDRESS?, TRUSTEE?) >
<!ELEMENT INTERVENOR-APPLICANT -- (NAME?, ADDRESS?, TRUSTEE?) >
<!ELEMENT OPPONENT -- (NAME?, ADDRESS?, TRUSTEE?) >
<!ELEMENT DEMANDEE -- (NAME?, ADDRESS?, TRUSTEE?) >
<!ELEMENT THE-OTHER-PARTY -- (NAME?, ADDRESS?, TRUSTEE?) >
<!ELEMENT PREDECESSOR -- (NAME?, ADDRESS?, TRUSTEE?) >
<!ELEMENT SUCCESSOR -- (NAME?, ADDRESS?, TRUSTEE?) >
<!ELEMENT WITNESS -- (NAME?, ADDRESS?) >
<!ELEMENT PARAGRAPH -- %PARACON; >
<!ELEMENT TITLE -- (#PCDATA) >
<!ELEMENT FIGURE-GROUP -- (TITLE?, IMAGE*) >
<!ELEMENT HEAD-PATENT-JUDGE -- (OFFICIAL-TITLE?, NAME?) >
<!ATTLIST HEAD-PATENT-JUDGE
      KIND-OF-HEAD-PATENT-JUDGE (HEAD | CHIEF) #IMPLIED >
<!ELEMENT PATENT-JUDGE -- (OFFICIAL-TITLE?, NAME?) >
<!ELEMENT IPC -- (#PCDATA) >
<!ATTLIST IPC
      VERSION CDATA #IMPLIED >
<!ELEMENT IPC-CLASSIFICATION -- (#PCDATA) >

```

```

<!ELEMENT FI -- (#PCDATA) >
<!ELEMENT DEMANDANT-FOR-CORRECTION -- (NAME, ADDRESS) >
<!ELEMENT IMAGE - 0 EMPTY >
<!ATTLIST IMAGE
    HEIGHT CDATA #REQUIRED
    WIDTH CDATA #REQUIRED
    FILE-NAME ENTITY #REQUIRED
    FILE-ID CDATA #IMPLIED
    ORIGINAL-FILE-NAME CDATA #IMPLIED >
<!ELEMENT PARIS-PRIORITY-GROUP -- (APPLICATION-NUMBER?, FILING-DATE?, NATION?) >
<!ELEMENT DOMESTIC-PRIORITY-GROUP -- (APPLICATION-NUMBER?, FILING-DATE?, NATION?) >
<!ELEMENT NAME -- (#PCDATA) >
<!ELEMENT ADDRESS -- (#PCDATA) >
<!ELEMENT TRUSTEE -- (#PCDATA) >
<!ELEMENT ATTORNEY-RIGHT - 0 EMPTY >
<!ATTLIST ATTORNEY-RIGHT
    KIND-OF-ATTORNEY-RIGHT (PATENT-ATTORNEY | ATTORNEY-AT-LAW)
    #IMPLIED >
<!ELEMENT OFFICIAL-TITLE -- (#PCDATA) >
<!ELEMENT NATION -- (#PCDATA) >
<!ELEMENT UNDER-LINE -- %PARACON; -(UNDER-LINE) >
<!ELEMENT SUB-SCRIPT -- %PARACON; -(SUB-SCRIPT) >
<!ELEMENT SUP-SCRIPT -- %PARACON; -(SUP-SCRIPT) >
<!ELEMENT BAIKAKU -- %PARACON; -(BAIKAKU) >

```

(3) 審決意匠公報のDTDを次ページ以降に記載する。

```
<!ENTITY % PARACON "(#PCDATA | UNDER-LINE | SUB-SCRIPT | SUP-SCRIPT | BAIKAKU)+" >
```

```
<!ENTITY % SPECIAL PUBLIC
"-//JAPANESE PATENT OFFICE//ENTITIES JPO Special Characters//EN" >
```

```
%SPECIAL:
```

```
<!--<Title>JPO Published Appeal And Trial Decisions In Design Applications
```

```
=====  
DTD Reference : JPO Published Appeal And Trial Decisions In Design Applications
```

```
DTD Level : 1
```

```
Rev Date : 13 APL 1999
```

```
Highlights : None  
=====
```

```
The following set of declarations may be referred to  
using the public entity as follows:
```

```
<!DOCTYPE PATD-DES PUBLIC
```

```
"-//JAPANESE PATENT OFFICE//DTD JPO Published Appeal And Trial Decisions In Design  
Applications//EN" []>-->
```

```
<!ELEMENT PATD-DES -- (PATD-COM, DES-BBL) >
```

```
<!--<Title>JPO Common Elements Of PATD-COM
```

```
=====  
DTD Reference : JPO Common Elements Of PATD-COM
```

```
DTD Level : 1
```

```
Rev Date : 23 DEC 2000
```

```
Highlights : None  
=====
```

```
The following set of declarations may be referred to  
using the public entity as follows:
```

```
<!ENTITY % PATD-COM SYSTEM "../com/patd-com.dtd">
```

```
%PATD-COM:-->
```

```
<!ELEMENT PATD-COM -- (MANAGEMENT-NUMBER, TOTAL-VOLUME-NUMBER, PUBLICATION-COUNTRY,  
OFFICIAL-GAZETTE-ASSORTMENT, PUBLICATION-DATE, KIND, APPEAL-NUMBER,  
APPEAL-DATE?, ESTABLISH-DATE, CLASS-OF-TRIAL-DECISION-GROUP?,  
CONSOLIDATED-APPEAL-NO-GROUP?, SEPARATED-APPEAL-NUMBER?,  
NUMBER-OF-OPPOSITION?, NON-ELECTRONIC-OBJECT?, CORRECTED-SPECIFICATION?,  
DEMANDANT-GROUP?, RIGHTFUL-CLAIMANT-GROUP?, INTERVENOR-GROUP?,  
INTERVENOR-APPLICANT-GROUP?, OPPONENT-GROUP?, APPEAL-GROUP?,  
DEMANDEE-GROUP?, THE-OTHER-PARTY-GROUP?, PREDECESSOR-GROUP?,  
SUCCESSOR-GROUP?, WITNESS-GROUP?, INDICATION-OF-THE-CASE,  
CONCLUSION-PART, REASON-PART, APPEAL-EXAM-CONCLUSION-DATE?,  
CLOSING-APPEAL-NOTIFICATION-DATE?, APPEAL-DECISION-DATE?,  
PATENT-JUDGE-GROUP?, ANOTHER-SECTION?, DECISION-ON-OPPOSITION?) >
```

```
<!--<Title>JPO Common Elements Of DES BBL
```

```
=====  
DTD Reference : JPO Common Elements Of DES BBL
```

```
DTD Level : 1
```

```
Rev Date : 13 APL 1999
```

```
Highlights : None  
=====
```

```
The following set of declarations may be referred to  
using the public entity as follows:
```

```
<!ENTITY % DES-BBL SYSTEM "../com/des-bbl.dtd">
```

```
%DES-BBL:-->
```

```
<!ELEMENT DES-BBL -- (APPLICATION-NUMBER?, PRINCIPAL-DESIGN-NUMBER?, FILING-DATE?,  
PARIS-PRIORITY-CLAIM-ARTICLE?, ACCELERATED-APPEAL-EXAMINATION?,  
NAME-OF-ARTICLE?, DESIGN-CLASSIFICATION?, REGISTRATION-NUMBER?,  
REGISTRATION-DATE?, FINAL-DISPOSITION?, FORMER-EXAMINED-EXAMINER?,  
DECLINED-AMENDMENT-DISPATCH-DATE?) >
```

```
<!ELEMENT MANAGEMENT-NUMBER -- (#PCDATA) >
```

```
<!ELEMENT TOTAL-VOLUME-NUMBER -- (#PCDATA) >
```

```
<!ELEMENT PUBLICATION-COUNTRY -- (#PCDATA) >
```

```
<!ELEMENT OFFICIAL-GAZETTE-ASSORTMENT -- (#PCDATA) >
```

```
<!ELEMENT PUBLICATION-DATE -- (#PCDATA) >
```

```
<!ATTLIST PUBLICATION-DATE
```

```

        KIND-OF-PUBLICATION-DATE (OPEN | OFFICIAL) #IMPLIED >
<!ELEMENT KIND -- (#PCDATA) >
<!ELEMENT APPEAL-NUMBER -- (#PCDATA) >
<!ATTLIST APPEAL-NUMBER
        KIND-OF-APPEAL-NUMBER (APPEAL | OPPOSITION | CLAIM-HANTEI)
        #IMPLIED >
<!ELEMENT APPEAL-DATE -- (#PCDATA) >
<!ATTLIST APPEAL-DATE
        KIND-OF-APPEAL-DATE (APPEAL | OPPOSITION | MOTION | CLAIM-HANTEI)
        #IMPLIED >
<!ELEMENT ESTABLISH-DATE -- (#PCDATA) >
<!ELEMENT CLASS-OF-TRIAL-DECISION-GROUP -- (CLASSIFICATION-OF-TRIAL-DECISION+) >
<!ELEMENT CONSOLIDATED-APPEAL-NO-GROUP -- (CONSOLIDATED-APPEAL-NO+) >
<!ELEMENT SEPARATED-APPEAL-NUMBER -- (#PCDATA) >
<!ELEMENT NUMBER-OF-OPPOSITION -- (#PCDATA) >
<!ELEMENT NON-ELECTRONIC-OBJECT -- (#PCDATA) >
<!ELEMENT CORRECTED-SPECIFICATION -- (#PCDATA) >
<!ELEMENT DEMANDANT-GROUP -- (DEMANDANT | PROXY)+ >
<!ELEMENT RIGHTFUL-CLAIMANT-GROUP -- (RIGHTFUL-CLAIMANT | PROXY)+ >
<!ELEMENT INTERVENOR-GROUP -- (INTERVENOR | PROXY)+ >
<!ELEMENT INTERVENOR-APPLICANT-GROUP -- (INTERVENOR-APPLICANT | PROXY)+ >
<!ELEMENT OPPONENT-GROUP -- (OPPONENT | PROXY)+ >
<!ELEMENT APPEAL-GROUP -- (OPPONENT | PROXY)+ >
<!ELEMENT DEMANDEE-GROUP -- (DEMANDEE | PROXY)+ >
<!ELEMENT THE-OTHER-PARTY-GROUP -- (THE-OTHER-PARTY | PROXY)+ >
<!ELEMENT PREDECESSOR-GROUP -- (PREDECESSOR | PROXY)+ >
<!ELEMENT SUCCESSOR-GROUP -- (SUCCESSOR | PROXY)+ >
<!ELEMENT WITNESS-GROUP -- (WITNESS+) >
<!ELEMENT INDICATION-OF-THE-CASE -- (PARAGRAPH+) >
<!ELEMENT CONCLUSION-PART -- (TITLE | PARAGRAPH)+ >
<!ELEMENT REASON-PART -- (TITLE | PARAGRAPH | FIGURE-GROUP)+ >
<!ELEMENT APPEAL-EXAM-CONCLUSION-DATE -- (#PCDATA) >
<!ELEMENT CLOSING-APPEAL-NOTIFICATION-DATE -- (#PCDATA) >
<!ELEMENT APPEAL-DECISION-DATE -- (#PCDATA) >
<!ATTLIST APPEAL-DECISION-DATE
        KIND-OF-APPEAL-DECISION-DATE (APPEAL-DECISION | DECISION |
        DECISION-ON-OPPOSITION | HANTEI) #IMPLIED >
<!ELEMENT PATENT-JUDGE-GROUP -- (HEAD-PATENT-JUDGE?, PATENT-JUDGE*) >
<!ELEMENT ANOTHER-SECTION -- (PARAGRAPH | FIGURE-GROUP)* >

```



```

<!ELEMENT DECISION-ON-OPPOSITION -- (PARAGRAPH | FIGURE-GROUP)* >
<!ELEMENT APPLICATION-NUMBER -- (#PCDATA) >
<!ATTLIST APPLICATION-NUMBER
    KIND-OF-APPLICATION-NUMBER (COMMON | REWRITE | REGISTRATION)
    #IMPLIED >
<!ELEMENT PRINCIPAL-DESIGN-NUMBER -- (#PCDATA) >
<!ELEMENT FILING-DATE -- (#PCDATA) >
<!ATTLIST FILING-DATE
    KIND-OF-FILING-DATE (COMMON | REWRITE) #IMPLIED >
<!ELEMENT PARIS-PRIORITY-CLAIM-ARTICLE -- (PARIS-PRIORITY-GROUP+) >
<!ELEMENT ACCELERATED-APPEAL-EXAMINATION -- (#PCDATA) >
<!ELEMENT NAME-OF-ARTICLE -- (#PCDATA) >
<!ELEMENT DESIGN-CLASSIFICATION -- (#PCDATA) >
<!ELEMENT REGISTRATION-NUMBER -- (#PCDATA) >
<!ATTLIST REGISTRATION-NUMBER
    KIND-OF-REGISTRATION-NUMBER (REGISTRATION | PATENT) #IMPLIED >
<!ELEMENT REGISTRATION-DATE -- (#PCDATA) >
<!ELEMENT FINAL-DISPOSITION -- (#PCDATA) >
<!ELEMENT FORMER-EXAMINED-EXAMINER -- (#PCDATA) >
<!ELEMENT DECLINED-AMENDMENT-DISPATCH-DATE -- (#PCDATA) >
<!ELEMENT CLASSIFICATION-OF-TRIAL-DECISION -- (#PCDATA) >
<!ELEMENT CONSOLIDATED-APPEAL-NO -- (#PCDATA) >
<!ATTLIST CONSOLIDATED-APPEAL-NO
    KIND-OF-CONSOLIDATED-APPEAL-NO (APPEAL | CLAIM-HANTEI) #IMPLIED >
<!ELEMENT DEMANDANT -- (NAME?, ADDRESS?, TRUSTEE?) >
<!ELEMENT PROXY -- (ATTORNEY-RIGHT?, NAME?) >
<!ATTLIST PROXY
    KIND-OF-ATTORNEY (REPRESENTATIVE | SUB-REPRESENTATIVE |
        LEGAL-REPRESENTATIVE | DESIGNATED-REPRESENTATIVE) #REQUIRED >
<!ELEMENT RIGHTFUL-CLAIMANT -- (NAME?, ADDRESS?, TRUSTEE?) >
<!ELEMENT INTERVENOR -- (NAME?, ADDRESS?, TRUSTEE?) >
<!ELEMENT INTERVENOR-APPLICANT -- (NAME?, ADDRESS?, TRUSTEE?) >
<!ELEMENT OPPONENT -- (NAME?, ADDRESS?, TRUSTEE?) >
<!ELEMENT DEMANDEE -- (NAME?, ADDRESS?, TRUSTEE?) >
<!ELEMENT THE-OTHER-PARTY -- (NAME?, ADDRESS?, TRUSTEE?) >
<!ELEMENT PREDECESSOR -- (NAME?, ADDRESS?, TRUSTEE?) >
<!ELEMENT SUCCESSOR -- (NAME?, ADDRESS?, TRUSTEE?) >
<!ELEMENT WITNESS -- (NAME?, ADDRESS?) >
<!ELEMENT PARAGRAPH -- %PARACON: >
<!ELEMENT TITLE -- (#PCDATA) >

```

```

<!ELEMENT FIGURE-GROUP -- (TITLE?, IMAGE*) >
<!ELEMENT HEAD-PATENT-JUDGE -- (OFFICIAL-TITLE?, NAME?) >
<!ATTLIST HEAD-PATENT-JUDGE
    KIND-OF-HEAD-PATENT-JUDGE (HEAD | CHIEF) #IMPLIED >
<!ELEMENT PATENT-JUDGE -- (OFFICIAL-TITLE?, NAME?) >
<!ELEMENT PARIS-PRIORITY-GROUP -- (APPLICATION-NUMBER?, FILING-DATE?, NATION?) >
<!ELEMENT NAME -- (#PCDATA) >
<!ELEMENT ADDRESS -- (#PCDATA) >
<!ELEMENT TRUSTEE -- (#PCDATA) >
<!ELEMENT ATTORNEY-RIGHT - 0 EMPTY >
<!ATTLIST ATTORNEY-RIGHT
    KIND-OF-ATTORNEY-RIGHT (PATENT-ATTORNEY | ATTORNEY-AT-LAW)
    #IMPLIED >
<!ELEMENT IMAGE - 0 EMPTY >
<!ATTLIST IMAGE
    HEIGHT CDATA #REQUIRED
    WIDTH CDATA #REQUIRED
    FILE-NAME ENTITY #REQUIRED
    FILE-ID CDATA #IMPLIED
    ORIGINAL-FILE-NAME CDATA #IMPLIED >
<!ELEMENT OFFICIAL-TITLE -- (#PCDATA) >
<!ELEMENT NATION -- (#PCDATA) >
<!ELEMENT UNDER-LINE -- %PARACON; -(UNDER-LINE) >
<!ELEMENT SUB-SCRIPT -- %PARACON; -(SUB-SCRIPT) >
<!ELEMENT SUP-SCRIPT -- %PARACON; -(SUP-SCRIPT) >
<!ELEMENT BAIKAKU -- %PARACON; -(BAIKAKU) >

```

(4) 審決商標公報のDTDを次ページ以降に記載する。

<!ENTITY % PARACON "(#PCDATA | UNDER-LINE | SUB-SCRIPT | SUP-SCRIPT | BAIKAKU)+" >

<!ENTITY % ISOlat1 PUBLIC "ISO 8879:1986//ENTITIES Added Latin 1//EN" >

%ISOlat1;

<!ENTITY % ISOnum PUBLIC
"ISO 8879:1986//ENTITIES Numeric and Special Graphic//EN" >

%ISOnum;

<!ENTITY % ISODia PUBLIC "ISO 8879:1986//ENTITIES Diacritical Marks//EN" >

%ISODia;

<!ENTITY % SPECIAL PUBLIC
"-//JAPANESE PATENT OFFICE//ENTITIES JPO Special Characters//EN" >

%SPECIAL;

<!--<Title>JPO Published Appeal And Trial Decisions In Trademark Applications

=====
DTD Reference : JPO Published Appeal And Trial Decisions In Trademark Applications

DTD Level : 1

Rev Date : 29 MAY 2005

Highlights : None

=====
The following set of declarations may be referred to
using the public entity as follows:

<!DOCTYPE PATD-TM PUBLIC

"-//JAPANESE PATENT OFFICE//DTD JPO Published Appeal And Trial Decisions In Trademark
Applications//EN" []>-->

<!ELEMENT PATD-TM -- (PATD-COM, TM-BBL) >

<!--<Title>JPO Common Elements Of PATD-COM

=====
DTD Reference : JPO Common Elements Of PATD-COM

DTD Level : 1

Rev Date : 23 DEC 2000

Highlights : None

=====
The following set of declarations may be referred to
using the public entity as follows:

<!ENTITY % PATD-COM SYSTEM "../com/patd-com.dtd">

%PATD-COM;-->

<!ELEMENT PATD-COM -- (MANAGEMENT-NUMBER, TOTAL-VOLUME-NUMBER, PUBLICATION-COUNTRY,
OFFICIAL-GAZETTE-ASSORTMENT, PUBLICATION-DATE, KIND, APPEAL-NUMBER,
APPEAL-DATE?, ESTABLISH-DATE, CLASS-OF-TRIAL-DECISION-GROUP?,
CONSOLIDATED-APPEAL-NO-GROUP?, SEPARATED-APPEAL-NUMBER?,
NUMBER-OF-OPPOSITION?, NON-ELECTRONIC-OBJECT?, CORRECTED-SPECIFICATION?,
DEMANDANT-GROUP?, RIGHTFUL-CLAIMANT-GROUP?, INTERVENOR-GROUP?,
INTERVENOR-APPLICANT-GROUP?, OPPONENT-GROUP?, APPEAL-GROUP?,
DEMANDEE-GROUP?, THE-OTHER-PARTY-GROUP?, PREDECESSOR-GROUP?,
SUCCESSOR-GROUP?, WITNESS-GROUP?, INDICATION-OF-THE-CASE,
CONCLUSION-PART, REASON-PART, APPEAL-EXAM-CONCLUSION-DATE?,
CLOSING-APPEAL-NOTIFICATION-DATE?, APPEAL-DECISION-DATE?,
PATENT-JUDGE-GROUP?, ANOTHER-SECTION?, DECISION-ON-OPPOSITION?) >

<!--<Title>JPO Common Elements Of TM BBL

=====
DTD Reference : JPO Common Elements Of TM BBL

DTD Level : 1

Rev Date : 29 MAY 2005

Highlights : None

=====
The following set of declarations may be referred to
using the public entity as follows:

<!ENTITY % TM-BBL SYSTEM "../com/tm-bbl.dtd">

%TM-BBL;-->

<!ELEMENT TM-BBL -- (APPLICATION-NUMBER?, FILING-DATE?,
INTERNATIONAL-REGISTRATION-DATE?, DATE-OF-INTERNATIONAL-REGISTRATION?,
DATE-OF-SUBSEQUENT-DESIGNATION?, PARIS-PRIORITY-CLAIM-ARTICLE?,
COLLECTIVE-TRADEMARK-INDICATION?, REGIONAL-TRADEMARK-INDICATION?,
STANDARD-CHARACTER?, TD-TRADEMARK-INDICATION?,
ACCELERATED-APPEAL-EXAMINATION?, EXAMINED-PUBLICATION-NUMBER?,
EXAMINED-PUBLICATION-DATE?, REGISTRATION-NUMBER?,

INTERNATIONAL-REGISTRATION-NO?, REGISTRATION-DATE?, PRONUNCIATION?,
FINAL-DISPOSITION?, FORMER-EXAMINED-EXAMINER?,
DECLINED-AMENDMENT-DISPATCH-DATE?) >

<!ELEMENT MANAGEMENT-NUMBER -- (#PCDATA) >

<!ELEMENT TOTAL-VOLUME-NUMBER -- (#PCDATA) >

<!ELEMENT PUBLICATION-COUNTRY -- (#PCDATA) >

<!ELEMENT OFFICIAL-GAZETTE-ASSORTMENT -- (#PCDATA) >

<!ELEMENT PUBLICATION-DATE -- (#PCDATA) >

<!ATTLIST PUBLICATION-DATE
KIND-OF-PUBLICATION-DATE (OPEN | OFFICIAL) #IMPLIED >

<!ELEMENT KIND -- (#PCDATA) >

<!ELEMENT APPEAL-NUMBER -- (#PCDATA) >

<!ATTLIST APPEAL-NUMBER
KIND-OF-APPEAL-NUMBER (APPEAL | OPPOSITION | CLAIM-HANTEI)
#IMPLIED >

<!ELEMENT APPEAL-DATE -- (#PCDATA) >

<!ATTLIST APPEAL-DATE
KIND-OF-APPEAL-DATE (APPEAL | OPPOSITION | MOTION | CLAIM-HANTEI)
#IMPLIED >

<!ELEMENT ESTABLISH-DATE -- (#PCDATA) >

<!ELEMENT CLASS-OF-TRIAL-DECISION-GROUP -- (CLASSIFICATION-OF-TRIAL-DECISION+) >

<!ELEMENT CONSOLIDATED-APPEAL-NO-GROUP -- (CONSOLIDATED-APPEAL-NO+) >

<!ELEMENT SEPARATED-APPEAL-NUMBER -- (#PCDATA) >

<!ELEMENT NUMBER-OF-OPPOSITION -- (#PCDATA) >

<!ELEMENT NON-ELECTRONIC-OBJECT -- (#PCDATA) >

<!ELEMENT CORRECTED-SPECIFICATION -- (#PCDATA) >

<!ELEMENT DEMANDANT-GROUP -- (DEMANDANT | PROXY)+ >

<!ELEMENT RIGHTFUL-CLAIMANT-GROUP -- (RIGHTFUL-CLAIMANT | PROXY)+ >

<!ELEMENT INTERVENOR-GROUP -- (INTERVENOR | PROXY)+ >

<!ELEMENT INTERVENOR-APPLICANT-GROUP -- (INTERVENOR-APPLICANT | PROXY)+ >

<!ELEMENT OPPONENT-GROUP -- (OPPONENT | PROXY)+ >

<!ELEMENT APPEAL-GROUP -- (OPPONENT | PROXY)+ >

<!ELEMENT DEMANDEE-GROUP -- (DEMANDEE | PROXY)+ >

<!ELEMENT THE-OTHER-PARTY-GROUP -- (THE-OTHER-PARTY | PROXY)+ >

<!ELEMENT PREDECESSOR-GROUP -- (PREDECESSOR | PROXY)+ >

<!ELEMENT SUCCESSOR-GROUP -- (SUCCESSOR | PROXY)+ >

<!ELEMENT WITNESS-GROUP -- (WITNESS)+ >

<!ELEMENT INDICATION-OF-THE-CASE -- (PARAGRAPH+) >

<!ELEMENT CONCLUSION-PART -- (TITLE | PARAGRAPH)+ >

<!ELEMENT REASON-PART -- (TITLE | PARAGRAPH | FIGURE-GROUP)+ >

```

<!ELEMENT APPEAL-EXAM-CONCLUSION-DATE -- (#PCDATA) >
<!ELEMENT CLOSING-APPEAL-NOTIFICATION-DATE -- (#PCDATA) >
<!ELEMENT APPEAL-DECISION-DATE -- (#PCDATA) >
<!ATTLIST APPEAL-DECISION-DATE
    KIND-OF-APPEAL-DECISION-DATE (APPEAL-DECISION | DECISION |
    DECISION-ON-OPPOSITION | HANTEI) #IMPLIED >
<!ELEMENT PATENT-JUDGE-GROUP -- (HEAD-PATENT-JUDGE?, PATENT-JUDGE*) >
<!ELEMENT ANOTHER-SECTION -- (PARAGRAPH | FIGURE-GROUP)* >
<!ELEMENT DECISION-ON-OPPOSITION -- (PARAGRAPH | FIGURE-GROUP)* >
<!ELEMENT APPLICATION-NUMBER -- (#PCDATA) >
<!ATTLIST APPLICATION-NUMBER
    KIND-OF-APPLICATION-NUMBER (COMMON | REWRITE | REGISTRATION)
    #IMPLIED >
<!ELEMENT FILING-DATE -- (#PCDATA) >
<!ATTLIST FILING-DATE
    KIND-OF-FILING-DATE (COMMON | REWRITE) #IMPLIED >
<!ELEMENT INTERNATIONAL-REGISTRATION-DATE -- (#PCDATA) >
<!ELEMENT DATE-OF-INTERNATIONAL-REGISTRATION -- (#PCDATA) >
<!ELEMENT DATE-OF-SUBSEQUENT-DESIGNATION -- (#PCDATA) >
<!ELEMENT PARIS-PRIORITY-CLAIM-ARTICLE -- (PARIS-PRIORITY-GROUP+) >
<!ELEMENT COLLECTIVE-TRADEMARK-INDICATION - 0 EMPTY >
<!ATTLIST COLLECTIVE-TRADEMARK-INDICATION
    COLLECTIVE-TRADEMARK-FLAG (TRUE | FALSE) #IMPLIED >
<!ELEMENT REGIONAL-TRADEMARK-INDICATION - 0 EMPTY >
<!ATTLIST REGIONAL-TRADEMARK-INDICATION
    REGIONAL-TRADEMARK-FLAG (TRUE | FALSE) #IMPLIED >
<!ELEMENT STANDARD-CHARACTER -- (#PCDATA) >
<!ELEMENT TD-TRADEMARK-INDICATION - 0 EMPTY >
<!ATTLIST TD-TRADEMARK-INDICATION
    TD-TRADEMARK-FLAG (TRUE | FALSE) #IMPLIED >
<!ELEMENT ACCELERATED-APPEAL-EXAMINATION -- (#PCDATA) >
<!ELEMENT EXAMINED-PUBLICATION-NUMBER -- (#PCDATA) >
<!ELEMENT EXAMINED-PUBLICATION-DATE -- (#PCDATA) >
<!ELEMENT REGISTRATION-NUMBER -- (#PCDATA) >
<!ATTLIST REGISTRATION-NUMBER
    KIND-OF-REGISTRATION-NUMBER (REGISTRATION | PATENT) #IMPLIED >
<!ELEMENT INTERNATIONAL-REGISTRATION-NO -- (#PCDATA) >
<!ELEMENT REGISTRATION-DATE -- (#PCDATA) >
<!ELEMENT PRONUNCIATION -- (#PCDATA) >
<!ELEMENT FINAL-DISPOSITION -- (#PCDATA) >

```

```

<!ELEMENT FORMER-EXAMINED-EXAMINER -- (#PCDATA) >
<!ELEMENT DECLINED-AMENDMENT-DISPATCH-DATE -- (#PCDATA) >
<!ELEMENT CLASSIFICATION-OF-TRIAL-DECISION -- (#PCDATA) >
<!ELEMENT CONSOLIDATED-APPEAL-NO -- (#PCDATA) >
<!ATTLIST CONSOLIDATED-APPEAL-NO
            KIND-OF-CONSOLIDATED-APPEAL-NO (APPEAL | CLAIM-HANTEI) #IMPLIED >
<!ELEMENT DEMANDANT -- (NAME?, ADDRESS?, TRUSTEE?) >
<!ELEMENT PROXY -- (ATTORNEY-RIGHT?, NAME?) >
<!ATTLIST PROXY
            KIND-OF-ATTORNEY (REPRESENTATIVE | SUB-REPRESENTATIVE |
            LEGAL-REPRESENTATIVE | DESIGNATED-REPRESENTATIVE) #REQUIRED >
<!ELEMENT RIGHTFUL-CLAIMANT -- (NAME?, ADDRESS?, TRUSTEE?) >
<!ELEMENT INTERVENOR -- (NAME?, ADDRESS?, TRUSTEE?) >
<!ELEMENT INTERVENOR-APPLICANT -- (NAME?, ADDRESS?, TRUSTEE?) >
<!ELEMENT OPPONENT -- (NAME?, ADDRESS?, TRUSTEE?) >
<!ELEMENT DEMANDEE -- (NAME?, ADDRESS?, TRUSTEE?) >
<!ELEMENT THE-OTHER-PARTY -- (NAME?, ADDRESS?, TRUSTEE?) >
<!ELEMENT PREDECESSOR -- (NAME?, ADDRESS?, TRUSTEE?) >
<!ELEMENT SUCCESSOR -- (NAME?, ADDRESS?, TRUSTEE?) >
<!ELEMENT WITNESS -- (NAME?, ADDRESS?) >
<!ELEMENT PARAGRAPH -- %PARACON; >
<!ELEMENT TITLE -- (#PCDATA) >
<!ELEMENT FIGURE-GROUP -- (TITLE?, IMAGE*) >
<!ELEMENT HEAD-PATENT-JUDGE -- (OFFICIAL-TITLE?, NAME?) >
<!ATTLIST HEAD-PATENT-JUDGE
            KIND-OF-HEAD-PATENT-JUDGE (HEAD | CHIEF) #IMPLIED >
<!ELEMENT PATENT-JUDGE -- (OFFICIAL-TITLE?, NAME?) >
<!ELEMENT PARIS-PRIORITY-GROUP -- (APPLICATION-NUMBER?, FILING-DATE?, NATION?) >
<!ELEMENT NAME -- (#PCDATA) >
<!ELEMENT ADDRESS -- (#PCDATA) >
<!ELEMENT TRUSTEE -- (#PCDATA) >
<!ELEMENT ATTORNEY-RIGHT - 0 EMPTY >
<!ATTLIST ATTORNEY-RIGHT
            KIND-OF-ATTORNEY-RIGHT (PATENT-ATTORNEY | ATTORNEY-AT-LAW)
            #IMPLIED >
<!ELEMENT IMAGE - 0 EMPTY >
<!ATTLIST IMAGE
            HEIGHT CDATA #REQUIRED
            WIDTH CDATA #REQUIRED
            FILE-NAME ENTITY #REQUIRED
            FILE-ID CDATA #IMPLIED
            ORIGINAL-FILE-NAME CDATA #IMPLIED >

```

```
<!ELEMENT OFFICIAL-TITLE -- (#PCDATA) >  
<!ELEMENT NATION -- (#PCDATA) >  
<!ELEMENT UNDER-LINE -- %PARACON; -(UNDER-LINE) >  
<!ELEMENT SUB-SCRIPT -- %PARACON; -(SUB-SCRIPT) >  
<!ELEMENT SUP-SCRIPT -- %PARACON; -(SUP-SCRIPT) >  
<!ELEMENT BAIKAKU -- %PARACON; -(BAIKAKU) >
```

(5) 判決特許実用公報のDTDを次ページ以降に記載する。

```
<!ENTITY % PARACON "(#PCDATA | UNDER-LINE | SUB-SCRIPT | SUP-SCRIPT | BAIKAKU)+" >
```

```
<!ENTITY % SPECIAL PUBLIC
"-//JAPANESE PATENT OFFICE//ENTITIES JPO Special Characters//EN" >
```

```
%SPECIAL:
```

```
<!--<Title>JPO Published Court Decisions In Patent Applications
```

```
=====  
DTD Reference : JPO Published Court Decisions In Patent Applications
```

```
DTD Level : 1
```

```
Rev Date : 29 MAY 2005
```

```
Highlights : None  
=====
```

```
The following set of declarations may be referred to  
using the public entity as follows:
```

```
<!DOCTYPE PCD-PNT PUBLIC  
"-//JAPANESE PATENT OFFICE//DTD JPO Published Court Decisions In Patent Applications//EN" []>-->  
<!ELEMENT PCD-PNT -- (PCD-COM, PNT-BBL+) >
```

```
<!--<Title>JPO Common Elements Of PCD-COM
```

```
=====  
DTD Reference : JPO Common Elements Of PCD-COM
```

```
DTD Level : 1
```

```
Rev Date : 29 MAY 2005
```

```
Highlights : None  
=====
```

```
The following set of declarations may be referred to  
using the public entity as follows:
```

```
<!ENTITY % PCD-COM SYSTEM "../com/pcd-com.dtd">  
%PCD-COM;-->  
<!ELEMENT PCD-COM -- (MANAGEMENT-NUMBER, TOTAL-VOLUME-NUMBER, PUBLICATION-COUNTRY,  
OFFICIAL-GAZETTE-ASSORTMENT, PUBLICATION-DATE, KIND, LITIGATION-NUMBER,  
ORIGINAL-APPEAL-NUMBER-GROUP?, COURT-DECISION-GIVING-DATE,  
FINAL-DATE-OF-ORAL-PROCEEDING?, CONSOLIDATED-LITIGATION-GROUP?,  
PARTY-GROUP?, INDICATION-OF-THE-CASE?, MAIN-PART, FACT-AND-REASON-PART?,  
FACT-PART?, REASON-PART?, BELONGING, JUDGE?, ANOTHER-SHEET?,  
APPEAL-NUMBER?, APPEAL-DATE?, CLASS-OF-TRIAL-DECISION-GROUP?,  
CONSOLIDATED-APPEAL-NO-GROUP?, DEMANDANT-GROUP?,  
RIGHTFUL-CLAIMANT-GROUP?, INTERVENOR-GROUP?, OPPONENT-GROUP?,  
DEMANDEE-GROUP?, WITNESS-GROUP?, APPEAL-DECISION-DATE?,  
PATENT-JUDGE-GROUP?) >
```

```
<!--<Title>JPO Common Elements Of PNT BBL
```

```
=====  
DTD Reference : JPO Common Elements Of PNT BBL
```

```
DTD Level : 1
```

```
Rev Date : 29 MAY 2005
```

```
Highlights : None  
=====
```

```
The following set of declarations may be referred to  
using the public entity as follows:
```

```
<!ENTITY % PNT-BBL SYSTEM "../com/pnt-bbl.dtd">  
%PNT-BBL;-->  
<!ELEMENT PNT-BBL -- (APPLICATION-NUMBER?, FILING-DATE?,  
PARIS-PRIORITY-CLAIM-ARTICLE?, DOMESTIC-PRIORITY-CLAIM-ARTICLE?,  
TITLE-OF-THE-INVENTION?, IPC-GROUP?, IPC-CLASSIFICATION-GROUP?,  
PUBLICATION-NUMBER?, PUBLICATION-DATE?, ACCELERATED-APPEAL-EXAMINATION?,  
PREFERENTIAL-APPEAL-EXAMINATION?, EXAMINED-PUBLICATION-NUMBER?,  
EXAMINED-PUBLICATION-DATE?, REGISTRATION-NUMBER?, REGISTRATION-DATE?,  
FINAL-DISPOSITION?, NUMBER-OF-CLAIM?, FORMER-EXAMINED-EXAMINER?,  
RECONSIDERATION-BEFORE-APPEAL?, DECLINED-AMENDMENT-DISPATCH-DATE?) >
```

```
<!ELEMENT MANAGEMENT-NUMBER -- (#PCDATA) >
```

```
<!ELEMENT TOTAL-VOLUME-NUMBER -- (#PCDATA) >
```

```
<!ELEMENT PUBLICATION-COUNTRY -- (#PCDATA) >
```

```
<!ELEMENT OFFICIAL-GAZETTE-ASSORTMENT -- (#PCDATA) >
```

```
<!ELEMENT PUBLICATION-DATE -- (#PCDATA) >
```

```

<!ATTLIST PUBLICATION-DATE
    KIND-OF-PUBLICATION-DATE (OPEN | OFFICIAL) #IMPLIED >
<!ELEMENT KIND -- (#PCDATA) >
<!ELEMENT LITIGATION-NUMBER -- (#PCDATA) >
<!ELEMENT ORIGINAL-APPEAL-NUMBER-GROUP -- (ORIGINAL-APPEAL-NUMBER+) >
<!ELEMENT COURT-DECISION-GIVING-DATE -- (#PCDATA) >
<!ELEMENT FINAL-DATE-OF-ORAL-PROCEEDING -- (#PCDATA) >
<!ELEMENT CONSOLIDATED-LITIGATION-GROUP -- (CONSOLIDATED-LITIGATION-NUMBER+) >
<!ELEMENT PARTY-GROUP -- (PARTY | REPRESENTATIVE)+ >
<!ELEMENT INDICATION-OF-THE-CASE -- (PARAGRAPH+) >
<!ELEMENT MAIN-PART -- (TITLE | PARAGRAPH | FIGURE-GROUP)+ >
<!ELEMENT FACT-AND-REASON-PART -- (TITLE | PARAGRAPH | FIGURE-GROUP)+ >
<!ELEMENT FACT-PART -- (TITLE | PARAGRAPH | FIGURE-GROUP)+ >
<!ELEMENT REASON-PART -- (TITLE | PARAGRAPH | FIGURE-GROUP)+ >
<!ELEMENT BELONGING -- (#PCDATA) >
<!ELEMENT JUDGE -- (PRESIDING-JUDGE-NAME?, JUDGE-NAME*) >
<!ELEMENT ANOTHER-SHEET -- (IMAGE+) >
<!ELEMENT APPEAL-NUMBER -- (#PCDATA) >
<!ATTLIST APPEAL-NUMBER
    KIND-OF-APPEAL-NUMBER (APPEAL | OPPOSITION | CLAIM-HANTEI)
    #IMPLIED >
<!ELEMENT APPEAL-DATE -- (#PCDATA) >
<!ATTLIST APPEAL-DATE
    KIND-OF-APPEAL-DATE (APPEAL | OPPOSITION | MOTION | CLAIM-HANTEI)
    #IMPLIED >
<!ELEMENT CLASS-OF-TRIAL-DECISION-GROUP -- (CLASSIFICATION-OF-TRIAL-DECISION+) >
<!ELEMENT CONSOLIDATED-APPEAL-NO-GROUP -- (CONSOLIDATED-APPEAL-NO+) >
<!ELEMENT DEMANDANT-GROUP -- (DEMANDANT | PROXY)+ >
<!ELEMENT RIGHTFUL-CLAIMANT-GROUP -- (RIGHTFUL-CLAIMANT | PROXY)+ >
<!ELEMENT INTERVENOR-GROUP -- (INTERVENOR | PROXY)+ >
<!ELEMENT OPPONENT-GROUP -- (OPPONENT | PROXY)+ >
<!ELEMENT DEMANDEE-GROUP -- (DEMANDEE | PROXY)+ >
<!ELEMENT WITNESS-GROUP -- (WITNESS+) >
<!ELEMENT APPEAL-DECISION-DATE -- (#PCDATA) >
<!ATTLIST APPEAL-DECISION-DATE
    KIND-OF-APPEAL-DECISION-DATE (APPEAL-DECISION | DECISION |
    DECISION-ON-OPPOSITION | HANTEI) #IMPLIED >
<!ELEMENT PATENT-JUDGE-GROUP -- (HEAD-PATENT-JUDGE?, PATENT-JUDGE*) >
<!ELEMENT APPLICATION-NUMBER -- (#PCDATA) >
<!ATTLIST APPLICATION-NUMBER

```

```

        KIND-OF-APPLICATION-NUMBER (COMMON | REWRITE | REGISTRATION)
        #IMPLIED >
<!ELEMENT FILING-DATE -- (#PCDATA) >
<!ATTLIST FILING-DATE
        KIND-OF-FILING-DATE (COMMON | REWRITE) #IMPLIED >
<!ELEMENT PARIS-PRIORITY-CLAIM-ARTICLE -- (PARIS-PRIORITY-GROUP+) >
<!ELEMENT DOMESTIC-PRIORITY-CLAIM-ARTICLE -- (DOMESTIC-PRIORITY-GROUP+) >
<!ELEMENT TITLE-OF-THE-INVENTION -- (#PCDATA) >
<!ATTLIST TITLE-OF-THE-INVENTION
        KIND-OF-TITLE (INVENTION | DEVICE) #IMPLIED >
<!ELEMENT IPC-GROUP -- (IPC+) >
<!ELEMENT IPC-CLASSIFICATION-GROUP -- (IPC-CLASSIFICATION+) >
<!ELEMENT PUBLICATION-NUMBER -- (#PCDATA) >
<!ATTLIST PUBLICATION-NUMBER
        KIND-OF-PUBLICATION-NUMBER (OPEN | OFFICIAL) #IMPLIED >
<!ELEMENT ACCELERATED-APPEAL-EXAMINATION -- (#PCDATA) >
<!ELEMENT PREFERENTIAL-APPEAL-EXAMINATION -- (#PCDATA) >
<!ELEMENT EXAMINED-PUBLICATION-NUMBER -- (#PCDATA) >
<!ELEMENT EXAMINED-PUBLICATION-DATE -- (#PCDATA) >
<!ELEMENT REGISTRATION-NUMBER -- (#PCDATA) >
<!ATTLIST REGISTRATION-NUMBER
        KIND-OF-REGISTRATION-NUMBER (REGISTRATION | PATENT) #IMPLIED >
<!ELEMENT REGISTRATION-DATE -- (#PCDATA) >
<!ELEMENT FINAL-DISPOSITION -- (#PCDATA) >
<!ELEMENT NUMBER-OF-CLAIM -- (#PCDATA) >
<!ATTLIST NUMBER-OF-CLAIM
        KIND-OF-CLAIM (APPEAL-DECISION | DECISION) #IMPLIED >
<!ELEMENT FORMER-EXAMINED-EXAMINER -- (#PCDATA) >
<!ELEMENT RECONSIDERATION-BEFORE-APPEAL -- (#PCDATA) >
<!ELEMENT DECLINED-AMENDMENT-DISPATCH-DATE -- (#PCDATA) >
<!ELEMENT ORIGINAL-APPEAL-NUMBER -- (#PCDATA) >
<!ELEMENT CONSOLIDATED-LITIGATION-NUMBER -- (#PCDATA) >
<!ELEMENT PARTY -- (CALLED-NAME?, NAME?, ADDRESS?) >
<!ATTLIST PARTY
        SERIAL-NUMBER CDATA #IMPLIED >
<!ELEMENT REPRESENTATIVE -- (NAME) >
<!ATTLIST REPRESENTATIVE
        KIND-OF-REPRESENTATIVE (REPRESENTATIVE-LAWYER |
        SUB-REPRESENTATIVE-LAWYER | LEGAL-REPRESENTATIVE-LAWYER |
        REPRESENTATIVE-ATTORNEY | SUB-REPRESENTATIVE-ATTORNEY |
        LEGAL-REPRESENTATIVE-ATTORNEY | ASSISTANT-ATTORNEY |
        DESIGNATED-REPRESENTATIVE | REPRESENTATIVE) #IMPLIED >

```

```

<!ELEMENT PARAGRAPH -- %PARACON; >
<!ELEMENT TITLE -- (#PCDATA) >
<!ELEMENT FIGURE-GROUP -- (TITLE?, IMAGE*) >
<!ELEMENT PRESIDING-JUDGE-NAME -- (OFFICIAL-TITLE?, NAME?) >
<!ELEMENT JUDGE-NAME -- (OFFICIAL-TITLE?, NAME?) >
<!ELEMENT IMAGE - O EMPTY >
<!ATTLIST IMAGE
    HEIGHT CDATA #REQUIRED
    WIDTH CDATA #REQUIRED
    FILE-NAME ENTITY #REQUIRED
    FILE-ID CDATA #IMPLIED
    ORIGINAL-FILE-NAME CDATA #IMPLIED >
<!ELEMENT CLASSIFICATION-OF-TRIAL-DECISION -- (#PCDATA) >
<!ELEMENT CONSOLIDATED-APPEAL-NO -- (#PCDATA) >
<!ATTLIST CONSOLIDATED-APPEAL-NO
    KIND-OF-CONSOLIDATED-APPEAL-NO (APPEAL | CLAIM-HANTEI) #IMPLIED >
<!ELEMENT DEMANDANT -- (NAME?, ADDRESS?, TRUSTEE?) >
<!ELEMENT PROXY -- (ATTORNEY-RIGHT?, NAME?) >
<!ATTLIST PROXY
    KIND-OF-ATTORNEY (REPRESENTATIVE | SUB-REPRESENTATIVE |
    LEGAL-REPRESENTATIVE | DESIGNATED-REPRESENTATIVE) #REQUIRED >
<!ELEMENT RIGHTFUL-CLAIMANT -- (NAME?, ADDRESS?, TRUSTEE?) >
<!ELEMENT INTERVENOR -- (NAME?, ADDRESS?, TRUSTEE?) >
<!ELEMENT OPPONENT -- (NAME?, ADDRESS?, TRUSTEE?) >
<!ELEMENT DEMANDEE -- (NAME?, ADDRESS?, TRUSTEE?) >
<!ELEMENT WITNESS -- (NAME?, ADDRESS?) >
<!ELEMENT HEAD-PATENT-JUDGE -- (OFFICIAL-TITLE?, NAME?) >
<!ATTLIST HEAD-PATENT-JUDGE
    KIND-OF-HEAD-PATENT-JUDGE (HEAD | CHIEF) #IMPLIED >
<!ELEMENT PATENT-JUDGE -- (OFFICIAL-TITLE?, NAME?) >
<!ELEMENT PARIS-PRIORITY-GROUP -- (APPLICATION-NUMBER?, FILING-DATE?, NATION?) >
<!ELEMENT DOMESTIC-PRIORITY-GROUP -- (APPLICATION-NUMBER?, FILING-DATE?, NATION?) >
<!ELEMENT IPC -- (#PCDATA) >
<!ATTLIST IPC
    VERSION CDATA #IMPLIED >
<!ELEMENT IPC-CLASSIFICATION -- (#PCDATA) >
<!ELEMENT CALLED-NAME -- (#PCDATA) >
<!ELEMENT NAME -- (#PCDATA) >
<!ELEMENT ADDRESS -- (#PCDATA) >
<!ELEMENT OFFICIAL-TITLE -- (#PCDATA) >
<!ELEMENT TRUSTEE -- (#PCDATA) >

```

<!ELEMENT ATTORNEY-RIGHT - O EMPTY >

<!ATTLIST ATTORNEY-RIGHT
 KIND-OF-ATTORNEY-RIGHT (PATENT-ATTORNEY | ATTORNEY-AT-LAW)
 #IMPLIED >

<!ELEMENT NATION - - (#PCDATA) >

<!ELEMENT UNDER-LINE - - %PARACON; -(UNDER-LINE) >

<!ELEMENT SUB-SCRIPT - - %PARACON; -(SUB-SCRIPT) >

<!ELEMENT SUP-SCRIPT - - %PARACON; -(SUP-SCRIPT) >

<!ELEMENT BAIKAKU - - %PARACON; -(BAIKAKU) >

(6) 判決意匠公報のDTDを次ページ以降に記載する。

<!ENTITY % PARACON "(#PCDATA | UNDER-LINE | SUB-SCRIPT | SUP-SCRIPT | BAIKAKU)+" >

<!ENTITY % SPECIAL PUBLIC
"-//JAPANESE PATENT OFFICE//ENTITIES JPO Special Characters//EN" >

%SPECIAL:

<!--<Title>JPO Published Court Decisions In Design Applications

=====
DTD Reference : JPO Published Court Decisions In Design Applications

DTD Level : 1

Rev Date : 29 MAY 2005

Highlights : None

=====
The following set of declarations may be referred to
using the public entity as follows:

<!DOCTYPE PCD-DES PUBLIC
"-//JAPANESE PATENT OFFICE//DTD JPO Published Court Decisions In Design Applications//EN" []>-->
<!ELEMENT PCD-DES -- (PCD-COM, DES-BBL+) >

<!--<Title>JPO Common Elements Of PCD-COM

=====
DTD Reference : JPO Common Elements Of PCD-COM

DTD Level : 1

Rev Date : 29 MAY 2005

Highlights : None

=====
The following set of declarations may be referred to
using the public entity as follows:

<!ENTITY % PCD-COM SYSTEM "../com/pcd-com. dtd">
%PCD-COM;-->
<!ELEMENT PCD-COM -- (MANAGEMENT-NUMBER, TOTAL-VOLUME-NUMBER, PUBLICATION-COUNTRY,
OFFICIAL-GAZETTE-ASSORTMENT, PUBLICATION-DATE, KIND, LITIGATION-NUMBER,
ORIGINAL-APPEAL-NUMBER-GROUP?, COURT-DECISION-GIVING-DATE,
FINAL-DATE-OF-ORAL-PROCEEDING?, CONSOLIDATED-LITIGATION-GROUP?,
PARTY-GROUP?, INDICATION-OF-THE-CASE?, MAIN-PART, FACT-AND-REASON-PART?,
FACT-PART?, REASON-PART?, BELONGING, JUDGE?, ANOTHER-SHEET?,
APPEAL-NUMBER?, APPEAL-DATE?, CLASS-OF-TRIAL-DECISION-GROUP?,
CONSOLIDATED-APPEAL-NO-GROUP?, DEMANDANT-GROUP?,
RIGHTFUL-CLAIMANT-GROUP?, INTERVENOR-GROUP?, OPPONENT-GROUP?,
DEMANDEE-GROUP?, WITNESS-GROUP?, APPEAL-DECISION-DATE?,
PATENT-JUDGE-GROUP?) >

<!--<Title>JPO Common Elements Of DES BBL

=====
DTD Reference : JPO Common Elements Of DES BBL

DTD Level : 1

Rev Date : 13 APL 1999

Highlights : None

=====
The following set of declarations may be referred to
using the public entity as follows:

<!ENTITY % DES-BBL SYSTEM "../com/des-bbl. dtd">
%DES-BBL;-->
<!ELEMENT DES-BBL -- (APPLICATION-NUMBER?, PRINCIPAL-DESIGN-NUMBER?, FILING-DATE?,
PARIS-PRIORITY-CLAIM-ARTICLE?, ACCELERATED-APPEAL-EXAMINATION?,
NAME-OF-ARTICLE?, DESIGN-CLASSIFICATION?, REGISTRATION-NUMBER?,
REGISTRATION-DATE?, FINAL-DISPOSITION?, FORMER-EXAMINED-EXAMINER?,
DECLINED-AMENDMENT-DISPATCH-DATE?) >

<!ELEMENT MANAGEMENT-NUMBER -- (#PCDATA) >

<!ELEMENT TOTAL-VOLUME-NUMBER -- (#PCDATA) >

<!ELEMENT PUBLICATION-COUNTRY -- (#PCDATA) >

<!ELEMENT OFFICIAL-GAZETTE-ASSORTMENT -- (#PCDATA) >

<!ELEMENT PUBLICATION-DATE -- (#PCDATA) >

<!ATTLIST PUBLICATION-DATE
KIND-OF-PUBLICATION-DATE (OPEN | OFFICIAL) #IMPLIED >

```

<!ELEMENT KIND -- (#PCDATA) >
<!ELEMENT LITIGATION-NUMBER -- (#PCDATA) >
<!ELEMENT ORIGINAL-APPEAL-NUMBER-GROUP -- (ORIGINAL-APPEAL-NUMBER+) >
<!ELEMENT COURT-DECISION-GIVING-DATE -- (#PCDATA) >
<!ELEMENT FINAL-DATE-OF-ORAL-PROCEEDING -- (#PCDATA) >
<!ELEMENT CONSOLIDATED-LITIGATION-GROUP -- (CONSOLIDATED-LITIGATION-NUMBER+) >
<!ELEMENT PARTY-GROUP -- (PARTY | REPRESENTATIVE)+ >
<!ELEMENT INDICATION-OF-THE-CASE -- (PARAGRAPH+) >
<!ELEMENT MAIN-PART -- (TITLE | PARAGRAPH | FIGURE-GROUP)+ >
<!ELEMENT FACT-AND-REASON-PART -- (TITLE | PARAGRAPH | FIGURE-GROUP)+ >
<!ELEMENT FACT-PART -- (TITLE | PARAGRAPH | FIGURE-GROUP)+ >
<!ELEMENT REASON-PART -- (TITLE | PARAGRAPH | FIGURE-GROUP)+ >
<!ELEMENT BELONGING -- (#PCDATA) >
<!ELEMENT JUDGE -- (PRESIDING-JUDGE-NAME?, JUDGE-NAME*) >
<!ELEMENT ANOTHER-SHEET -- (IMAGE+) >
<!ELEMENT APPEAL-NUMBER -- (#PCDATA) >
<!ATTLIST APPEAL-NUMBER
    KIND-OF-APPEAL-NUMBER (APPEAL | OPPOSITION | CLAIM-HANTEI)
    #IMPLIED >
<!ELEMENT APPEAL-DATE -- (#PCDATA) >
<!ATTLIST APPEAL-DATE
    KIND-OF-APPEAL-DATE (APPEAL | OPPOSITION | MOTION | CLAIM-HANTEI)
    #IMPLIED >
<!ELEMENT CLASS-OF-TRIAL-DECISION-GROUP -- (CLASSIFICATION-OF-TRIAL-DECISION+) >
<!ELEMENT CONSOLIDATED-APPEAL-NO-GROUP -- (CONSOLIDATED-APPEAL-NO+) >
<!ELEMENT DEMANDANT-GROUP -- (DEMANDANT | PROXY)+ >
<!ELEMENT RIGHTFUL-CLAIMANT-GROUP -- (RIGHTFUL-CLAIMANT | PROXY)+ >
<!ELEMENT INTERVENOR-GROUP -- (INTERVENOR | PROXY)+ >
<!ELEMENT OPPONENT-GROUP -- (OPPONENT | PROXY)+ >
<!ELEMENT DEMANDEE-GROUP -- (DEMANDEE | PROXY)+ >
<!ELEMENT WITNESS-GROUP -- (WITNESS+) >
<!ELEMENT APPEAL-DECISION-DATE -- (#PCDATA) >
<!ATTLIST APPEAL-DECISION-DATE
    KIND-OF-APPEAL-DECISION-DATE (APPEAL-DECISION | DECISION |
    DECISION-ON-OPPOSITION | HANTEI) #IMPLIED >
<!ELEMENT PATENT-JUDGE-GROUP -- (HEAD-PATENT-JUDGE?, PATENT-JUDGE*) >
<!ELEMENT APPLICATION-NUMBER -- (#PCDATA) >
<!ATTLIST APPLICATION-NUMBER
    KIND-OF-APPLICATION-NUMBER (COMMON | REWRITE | REGISTRATION)
    #IMPLIED >

```

```

<!ELEMENT PRINCIPAL-DESIGN-NUMBER -- (#PCDATA) >
<!ELEMENT FILING-DATE -- (#PCDATA) >
<!ATTLIST FILING-DATE
    KIND-OF-FILING-DATE (COMMON | REWRITE) #IMPLIED >
<!ELEMENT PARIS-PRIORITY-CLAIM-ARTICLE -- (PARIS-PRIORITY-GROUP+) >
<!ELEMENT ACCELERATED-APPEAL-EXAMINATION -- (#PCDATA) >
<!ELEMENT NAME-OF-ARTICLE -- (#PCDATA) >
<!ELEMENT DESIGN-CLASSIFICATION -- (#PCDATA) >
<!ELEMENT REGISTRATION-NUMBER -- (#PCDATA) >
<!ATTLIST REGISTRATION-NUMBER
    KIND-OF-REGISTRATION-NUMBER (REGISTRATION | PATENT) #IMPLIED >
<!ELEMENT REGISTRATION-DATE -- (#PCDATA) >
<!ELEMENT FINAL-DISPOSITION -- (#PCDATA) >
<!ELEMENT FORMER-EXAMINED-EXAMINER -- (#PCDATA) >
<!ELEMENT DECLINED-AMENDMENT-DISPATCH-DATE -- (#PCDATA) >
<!ELEMENT ORIGINAL-APPEAL-NUMBER -- (#PCDATA) >
<!ELEMENT CONSOLIDATED-LITIGATION-NUMBER -- (#PCDATA) >
<!ELEMENT PARTY -- (CALLED-NAME?, NAME?, ADDRESS?) >
<!ATTLIST PARTY
    SERIAL-NUMBER CDATA #IMPLIED >
<!ELEMENT REPRESENTATIVE -- (NAME) >
<!ATTLIST REPRESENTATIVE
    KIND-OF-REPRESENTATIVE (REPRESENTATIVE-LAWYER |
        SUB-REPRESENTATIVE-LAWYER | LEGAL-REPRESENTATIVE-LAWYER |
        REPRESENTATIVE-ATTORNEY | SUB-REPRESENTATIVE-ATTORNEY |
        LEGAL-REPRESENTATIVE-ATTORNEY | ASSISTANT-ATTORNEY |
        DESIGNATED-REPRESENTATIVE | REPRESENTATIVE) #IMPLIED >
<!ELEMENT PARAGRAPH -- %PARACON; >
<!ELEMENT TITLE -- (#PCDATA) >
<!ELEMENT FIGURE-GROUP -- (TITLE?, IMAGE*) >
<!ELEMENT PRESIDING-JUDGE-NAME -- (OFFICIAL-TITLE?, NAME?) >
<!ELEMENT JUDGE-NAME -- (OFFICIAL-TITLE?, NAME?) >
<!ELEMENT IMAGE - 0 EMPTY >
<!ATTLIST IMAGE
    HEIGHT CDATA #REQUIRED
    WIDTH CDATA #REQUIRED
    FILE-NAME ENTITY #REQUIRED
    FILE-ID CDATA #IMPLIED
    ORIGINAL-FILE-NAME CDATA #IMPLIED >
<!ELEMENT CLASSIFICATION-OF-TRIAL-DECISION -- (#PCDATA) >
<!ELEMENT CONSOLIDATED-APPEAL-NO -- (#PCDATA) >
<!ATTLIST CONSOLIDATED-APPEAL-NO
    KIND-OF-CONSOLIDATED-APPEAL-NO (APPEAL | CLAIM-HANTEI) #IMPLIED >

```

```

<!ELEMENT DEMANDANT -- (NAME?, ADDRESS?, TRUSTEE?) >
<!ELEMENT PROXY -- (ATTORNEY-RIGHT?, NAME?) >
<!ATTLIST PROXY
    KIND-OF-ATTORNEY (REPRESENTATIVE | SUB-REPRESENTATIVE |
        LEGAL-REPRESENTATIVE | DESIGNATED-REPRESENTATIVE) #REQUIRED >
<!ELEMENT RIGHTFUL-CLAIMANT -- (NAME?, ADDRESS?, TRUSTEE?) >
<!ELEMENT INTERVENOR -- (NAME?, ADDRESS?, TRUSTEE?) >
<!ELEMENT OPPONENT -- (NAME?, ADDRESS?, TRUSTEE?) >
<!ELEMENT DEMANDEE -- (NAME?, ADDRESS?, TRUSTEE?) >
<!ELEMENT WITNESS -- (NAME?, ADDRESS?) >
<!ELEMENT HEAD-PATENT-JUDGE -- (OFFICIAL-TITLE?, NAME?) >
<!ATTLIST HEAD-PATENT-JUDGE
    KIND-OF-HEAD-PATENT-JUDGE (HEAD | CHIEF) #IMPLIED >
<!ELEMENT PATENT-JUDGE -- (OFFICIAL-TITLE?, NAME?) >
<!ELEMENT PARIS-PRIORITY-GROUP -- (APPLICATION-NUMBER?, FILING-DATE?, NATION?) >
<!ELEMENT CALLED-NAME -- (#PCDATA) >
<!ELEMENT NAME -- (#PCDATA) >
<!ELEMENT ADDRESS -- (#PCDATA) >
<!ELEMENT OFFICIAL-TITLE -- (#PCDATA) >
<!ELEMENT TRUSTEE -- (#PCDATA) >
<!ELEMENT ATTORNEY-RIGHT - 0 EMPTY >
<!ATTLIST ATTORNEY-RIGHT
    KIND-OF-ATTORNEY-RIGHT (PATENT-ATTORNEY | ATTORNEY-AT-LAW)
    #IMPLIED >
<!ELEMENT NATION -- (#PCDATA) >
<!ELEMENT UNDER-LINE -- %PARACON; -(UNDER-LINE) >
<!ELEMENT SUB-SCRIPT -- %PARACON; -(SUB-SCRIPT) >
<!ELEMENT SUP-SCRIPT -- %PARACON; -(SUP-SCRIPT) >
<!ELEMENT BAIKAKU -- %PARACON; -(BAIKAKU) >

```

(7) 判決商標公報のDTDを次ページ以降に記載する。

```
<!ENTITY % PARACON "(#PCDATA | UNDER-LINE | SUB-SCRIPT | SUP-SCRIPT | BAIKAKU)+" >
```

```
<!ENTITY % SPECIAL PUBLIC
"-//JAPANESE PATENT OFFICE//ENTITIES JPO Special Characters//EN" >
```

```
%SPECIAL:
```

```
<!--<Title>JPO Published Court Decisions In Trademark Applications
```

```
=====  
DTD Reference : JPO Published Court Decisions In Trademark Applications
```

```
DTD Level : 1
```

```
Rev Date : 29 MAY 2005
```

```
Highlights : None  
=====
```

```
The following set of declarations may be referred to  
using the public entity as follows:
```

```
<!DOCTYPE PCD-TM PUBLIC
```

```
"-//JAPANESE PATENT OFFICE//DTD JPO Published Court Decisions In Trademark Applications//EN"
```

```
[]>-->
```

```
<!ELEMENT PCD-TM -- (PCD-COM, TM-BBL+) >
```

```
<!--<Title>JPO Common Elements Of PCD-COM
```

```
=====  
DTD Reference : JPO Common Elements Of PCD-COM
```

```
DTD Level : 1
```

```
Rev Date : 29 MAY 2005
```

```
Highlights : None  
=====
```

```
The following set of declarations may be referred to  
using the public entity as follows:
```

```
<!ENTITY % PCD-COM SYSTEM "../com/pcd-com.dtd">
```

```
%PCD-COM;-->
```

```
<!ELEMENT PCD-COM -- (MANAGEMENT-NUMBER, TOTAL-VOLUME-NUMBER, PUBLICATION-COUNTRY,  
OFFICIAL-GAZETTE-ASSORTMENT, PUBLICATION-DATE, KIND, LITIGATION-NUMBER,  
ORIGINAL-APPEAL-NUMBER-GROUP?, COURT-DECISION-GIVING-DATE,  
FINAL-DATE-OF-ORAL-PROCEEDING?, CONSOLIDATED-LITIGATION-GROUP?,  
PARTY-GROUP?, INDICATION-OF-THE-CASE?, MAIN-PART, FACT-AND-REASON-PART?,  
FACT-PART?, REASON-PART?, BELONGING, JUDGE?, ANOTHER-SHEET?,  
APPEAL-NUMBER?, APPEAL-DATE?, CLASS-OF-TRIAL-DECISION-GROUP?,  
CONSOLIDATED-APPEAL-NO-GROUP?, DEMANDANT-GROUP?,  
RIGHTFUL-CLAIMANT-GROUP?, INTERVENOR-GROUP?, OPPONENT-GROUP?,  
DEMANDEE-GROUP?, WITNESS-GROUP?, APPEAL-DECISION-DATE?,  
PATENT-JUDGE-GROUP?) >
```

```
<!--<Title>JPO Common Elements Of TM BBL
```

```
=====  
DTD Reference : JPO Common Elements Of TM BBL
```

```
DTD Level : 1
```

```
Rev Date : 29 MAY 2005
```

```
Highlights : None  
=====
```

```
The following set of declarations may be referred to  
using the public entity as follows:
```

```
<!ENTITY % TM-BBL SYSTEM "../com/tm-bbl.dtd">
```

```
%TM-BBL;-->
```

```
<!ELEMENT TM-BBL -- (APPLICATION-NUMBER?, FILING-DATE?,  
INTERNATIONAL-REGISTRATION-DATE?, DATE-OF-INTERNATIONAL-REGISTRATION?,  
DATE-OF-SUBSEQUENT-DESIGNATION?, PARIS-PRIORITY-CLAIM-ARTICLE?,  
COLLECTIVE-TRADEMARK-INDICATION?, REGIONAL-TRADEMARK-INDICATION?,  
STANDARD-CHARACTER?, TD-TRADEMARK-INDICATION?,  
ACCELERATED-APPEAL-EXAMINATION?, EXAMINED-PUBLICATION-NUMBER?,  
EXAMINED-PUBLICATION-DATE?, REGISTRATION-NUMBER?,  
INTERNATIONAL-REGISTRATION-NO?, REGISTRATION-DATE?, PRONUNCIATION?,  
FINAL-DISPOSITION?, FORMER-EXAMINED-EXAMINER?,  
DECLINED-AMENDMENT-DISPATCH-DATE?) >
```

```
<!ELEMENT MANAGEMENT-NUMBER -- (#PCDATA) >
```

```
<!ELEMENT TOTAL-VOLUME-NUMBER -- (#PCDATA) >
```

```
<!ELEMENT PUBLICATION-COUNTRY -- (#PCDATA) >
```

```
<!ELEMENT OFFICIAL-GAZETTE-ASSORTMENT -- (#PCDATA) >
```

```

<!ELEMENT PUBLICATION-DATE -- (#PCDATA) >
<!ATTLIST PUBLICATION-DATE
    KIND-OF-PUBLICATION-DATE (OPEN | OFFICIAL) #IMPLIED >
<!ELEMENT KIND -- (#PCDATA) >
<!ELEMENT LITIGATION-NUMBER -- (#PCDATA) >
<!ELEMENT ORIGINAL-APPEAL-NUMBER-GROUP -- (ORIGINAL-APPEAL-NUMBER+) >
<!ELEMENT COURT-DECISION-GIVING-DATE -- (#PCDATA) >
<!ELEMENT FINAL-DATE-OF-ORAL-PROCEEDING -- (#PCDATA) >
<!ELEMENT CONSOLIDATED-LITIGATION-GROUP -- (CONSOLIDATED-LITIGATION-NUMBER+) >
<!ELEMENT PARTY-GROUP -- (PARTY | REPRESENTATIVE)+ >
<!ELEMENT INDICATION-OF-THE-CASE -- (PARAGRAPH+) >
<!ELEMENT MAIN-PART -- (TITLE | PARAGRAPH | FIGURE-GROUP)+ >
<!ELEMENT FACT-AND-REASON-PART -- (TITLE | PARAGRAPH | FIGURE-GROUP)+ >
<!ELEMENT FACT-PART -- (TITLE | PARAGRAPH | FIGURE-GROUP)+ >
<!ELEMENT REASON-PART -- (TITLE | PARAGRAPH | FIGURE-GROUP)+ >
<!ELEMENT BELONGING -- (#PCDATA) >
<!ELEMENT JUDGE -- (PRESIDING-JUDGE-NAME?, JUDGE-NAME*) >
<!ELEMENT ANOTHER-SHEET -- (IMAGE+) >
<!ELEMENT APPEAL-NUMBER -- (#PCDATA) >
<!ATTLIST APPEAL-NUMBER
    KIND-OF-APPEAL-NUMBER (APPEAL | OPPOSITION | CLAIM-HANTEI)
    #IMPLIED >
<!ELEMENT APPEAL-DATE -- (#PCDATA) >
<!ATTLIST APPEAL-DATE
    KIND-OF-APPEAL-DATE (APPEAL | OPPOSITION | MOTION | CLAIM-HANTEI)
    #IMPLIED >
<!ELEMENT CLASS-OF-TRIAL-DECISION-GROUP -- (CLASSIFICATION-OF-TRIAL-DECISION+) >
<!ELEMENT CONSOLIDATED-APPEAL-NO-GROUP -- (CONSOLIDATED-APPEAL-NO+) >
<!ELEMENT DEMANDANT-GROUP -- (DEMANDANT | PROXY)+ >
<!ELEMENT RIGHTFUL-CLAIMANT-GROUP -- (RIGHTFUL-CLAIMANT | PROXY)+ >
<!ELEMENT INTERVENOR-GROUP -- (INTERVENOR | PROXY)+ >
<!ELEMENT OPPONENT-GROUP -- (OPPONENT | PROXY)+ >
<!ELEMENT DEMANDEE-GROUP -- (DEMANDEE | PROXY)+ >
<!ELEMENT WITNESS-GROUP -- (WITNESS+) >
<!ELEMENT APPEAL-DECISION-DATE -- (#PCDATA) >
<!ATTLIST APPEAL-DECISION-DATE
    KIND-OF-APPEAL-DECISION-DATE (APPEAL-DECISION | DECISION |
    DECISION-ON-OPPOSITION | HANTEI) #IMPLIED >
<!ELEMENT PATENT-JUDGE-GROUP -- (HEAD-PATENT-JUDGE?, PATENT-JUDGE*) >

```

```

<!ELEMENT APPLICATION-NUMBER -- (#PCDATA) >
<!ATTLIST APPLICATION-NUMBER
    KIND-OF-APPLICATION-NUMBER (COMMON | REWRITE | REGISTRATION)
    #IMPLIED >
<!ELEMENT FILING-DATE -- (#PCDATA) >
<!ATTLIST FILING-DATE
    KIND-OF-FILING-DATE (COMMON | REWRITE) #IMPLIED >
<!ELEMENT INTERNATIONAL-REGISTRATION-DATE -- (#PCDATA) >
<!ELEMENT DATE-OF-INTERNATIONAL-REGISTRATION -- (#PCDATA) >
<!ELEMENT DATE-OF-SUBSEQUENT-DESIGNATION -- (#PCDATA) >
<!ELEMENT PARIS-PRIORITY-CLAIM-ARTICLE -- (PARIS-PRIORITY-GROUP+) >
<!ELEMENT COLLECTIVE-TRADEMARK-INDICATION - 0 EMPTY >
<!ATTLIST COLLECTIVE-TRADEMARK-INDICATION
    COLLECTIVE-TRADEMARK-FLAG (TRUE | FALSE) #IMPLIED >
<!ELEMENT REGIONAL-TRADEMARK-INDICATION - 0 EMPTY >
<!ATTLIST REGIONAL-TRADEMARK-INDICATION
    REGIONAL-TRADEMARK-FLAG (TRUE | FALSE) #IMPLIED >
<!ELEMENT STANDARD-CHARACTER -- (#PCDATA) >
<!ELEMENT TD-TRADEMARK-INDICATION - 0 EMPTY >
<!ATTLIST TD-TRADEMARK-INDICATION
    TD-TRADEMARK-FLAG (TRUE | FALSE) #IMPLIED >
<!ELEMENT ACCELERATED-APPEAL-EXAMINATION -- (#PCDATA) >
<!ELEMENT EXAMINED-PUBLICATION-NUMBER -- (#PCDATA) >
<!ELEMENT EXAMINED-PUBLICATION-DATE -- (#PCDATA) >
<!ELEMENT REGISTRATION-NUMBER -- (#PCDATA) >
<!ATTLIST REGISTRATION-NUMBER
    KIND-OF-REGISTRATION-NUMBER (REGISTRATION | PATENT) #IMPLIED >
<!ELEMENT INTERNATIONAL-REGISTRATION-NO -- (#PCDATA) >
<!ELEMENT REGISTRATION-DATE -- (#PCDATA) >
<!ELEMENT PRONUNCIATION -- (#PCDATA) >
<!ELEMENT FINAL-DISPOSITION -- (#PCDATA) >
<!ELEMENT FORMER-EXAMINED-EXAMINER -- (#PCDATA) >
<!ELEMENT DECLINED-AMENDMENT-DISPATCH-DATE -- (#PCDATA) >
<!ELEMENT ORIGINAL-APPEAL-NUMBER -- (#PCDATA) >
<!ELEMENT CONSOLIDATED-LITIGATION-NUMBER -- (#PCDATA) >
<!ELEMENT PARTY -- (CALLED-NAME?, NAME?, ADDRESS?) >
<!ATTLIST PARTY
    SERIAL-NUMBER CDATA #IMPLIED >
<!ELEMENT REPRESENTATIVE -- (NAME) >
<!ATTLIST REPRESENTATIVE
    KIND-OF-REPRESENTATIVE (REPRESENTATIVE-LAWYER |

```

SUB-REPRESENTATIVE-LAWYER | LEGAL-REPRESENTATIVE-LAWYER |
 REPRESENTATIVE-ATTORNEY | SUB-REPRESENTATIVE-ATTORNEY |
 LEGAL-REPRESENTATIVE-ATTORNEY | ASSISTANT-ATTORNEY |
 DESIGNATED-REPRESENTATIVE | REPRESENTATIVE) #IMPLIED >

<!ELEMENT PARAGRAPH -- %PARACON; >
 <!ELEMENT TITLE -- (#PCDATA) >
 <!ELEMENT FIGURE-GROUP -- (TITLE?, IMAGE*) >
 <!ELEMENT PRESIDING-JUDGE-NAME -- (OFFICIAL-TITLE?, NAME?) >
 <!ELEMENT JUDGE-NAME -- (OFFICIAL-TITLE?, NAME?) >
 <!ELEMENT IMAGE - O EMPTY >
 <!ATTLIST IMAGE
 HEIGHT CDATA #REQUIRED
 WIDTH CDATA #REQUIRED
 FILE-NAME ENTITY #REQUIRED
 FILE-ID CDATA #IMPLIED
 ORIGINAL-FILE-NAME CDATA #IMPLIED >
 <!ELEMENT CLASSIFICATION-OF-TRIAL-DECISION -- (#PCDATA) >
 <!ELEMENT CONSOLIDATED-APPEAL-NO -- (#PCDATA) >
 <!ATTLIST CONSOLIDATED-APPEAL-NO
 KIND-OF-CONSOLIDATED-APPEAL-NO (APPEAL | CLAIM-HANTEI) #IMPLIED >
 <!ELEMENT DEMANDANT -- (NAME?, ADDRESS?, TRUSTEE?) >
 <!ELEMENT PROXY -- (ATTORNEY-RIGHT?, NAME?) >
 <!ATTLIST PROXY
 KIND-OF-ATTORNEY (REPRESENTATIVE | SUB-REPRESENTATIVE |
 LEGAL-REPRESENTATIVE | DESIGNATED-REPRESENTATIVE) #REQUIRED >
 <!ELEMENT RIGHTFUL-CLAIMANT -- (NAME?, ADDRESS?, TRUSTEE?) >
 <!ELEMENT INTERVENOR -- (NAME?, ADDRESS?, TRUSTEE?) >
 <!ELEMENT OPPONENT -- (NAME?, ADDRESS?, TRUSTEE?) >
 <!ELEMENT DEMANDEE -- (NAME?, ADDRESS?, TRUSTEE?) >
 <!ELEMENT WITNESS -- (NAME?, ADDRESS?) >
 <!ELEMENT HEAD-PATENT-JUDGE -- (OFFICIAL-TITLE?, NAME?) >
 <!ATTLIST HEAD-PATENT-JUDGE
 KIND-OF-HEAD-PATENT-JUDGE (HEAD | CHIEF) #IMPLIED >
 <!ELEMENT PATENT-JUDGE -- (OFFICIAL-TITLE?, NAME?) >
 <!ELEMENT PARIS-PRIORITY-GROUP -- (APPLICATION-NUMBER?, FILING-DATE?, NATION?) >
 <!ELEMENT CALLED-NAME -- (#PCDATA) >
 <!ELEMENT NAME -- (#PCDATA) >
 <!ELEMENT ADDRESS -- (#PCDATA) >
 <!ELEMENT OFFICIAL-TITLE -- (#PCDATA) >
 <!ELEMENT TRUSTEE -- (#PCDATA) >
 <!ELEMENT ATTORNEY-RIGHT - O EMPTY >
 <!ATTLIST ATTORNEY-RIGHT
 KIND-OF-ATTORNEY-RIGHT (PATENT-ATTORNEY | ATTORNEY-AT-LAW)

#IMPLIED >

<!ELEMENT NATION -- (#PCDATA) >

<!ELEMENT UNDER-LINE -- %PARACON; -(UNDER-LINE) >

<!ELEMENT SUB-SCRIPT -- %PARACON; -(SUB-SCRIPT) >

<!ELEMENT SUP-SCRIPT -- %PARACON; -(SUP-SCRIPT) >

<!ELEMENT BAIKAKU -- %PARACON; -(BAIKAKU) >

(8) 判決公報(汎用)のDTDを次ページ以降に記載する。

```
<!ENTITY % PARACON "(#PCDATA | UNDER-LINE | SUB-SCRIPT | SUP-SCRIPT | BAIKAKU)+" >
```

```
<!ENTITY % SPECIAL PUBLIC
"-//JAPANESE PATENT OFFICE//ENTITIES JPO Special Characters//EN" >
```

```
%SPECIAL;
```

```
<!--<Title>JPO Published Court Decisions
```

```
=====  
DTD Reference : JPO Published Court Decisions
```

```
DTD Level : 1
```

```
Rev Date : 29 MAY 2005
```

```
Highlights : None  
=====
```

```
The following set of declarations may be referred to  
using the public entity as follows:
```

```
<!DOCTYPE PCD-ALL PUBLIC
```

```
"-//JAPANESE PATENT OFFICE//DTD JPO Published Court Decisions//EN" []>-->
```

```
<!ELEMENT PCD-ALL -- (PCD-COM, (PNT-BBL | DES-BBL | TM-BBL)*) >
```

```
<!--<Title>JPO Common Elements Of PCD-COM
```

```
=====  
DTD Reference : JPO Common Elements Of PCD-COM
```

```
DTD Level : 1
```

```
Rev Date : 29 MAY 2005
```

```
Highlights : None  
=====
```

```
The following set of declarations may be referred to  
using the public entity as follows:
```

```
<!ENTITY % PCD-COM SYSTEM "../com/pcd-com.dtd">
```

```
%PCD-COM;-->
```

```
<!ELEMENT PCD-COM -- (MANAGEMENT-NUMBER, TOTAL-VOLUME-NUMBER, PUBLICATION-COUNTRY,  
OFFICIAL-GAZETTE-ASSORTMENT, PUBLICATION-DATE, KIND, LITIGATION-NUMBER,  
ORIGINAL-APPEAL-NUMBER-GROUP?, COURT-DECISION-GIVING-DATE,  
FINAL-DATE-OF-ORAL-PROCEEDING?, CONSOLIDATED-LITIGATION-GROUP?,  
PARTY-GROUP?, INDICATION-OF-THE-CASE?, MAIN-PART, FACT-AND-REASON-PART?,  
FACT-PART?, REASON-PART?, BELONGING, JUDGE?, ANOTHER-SHEET?,  
APPEAL-NUMBER?, APPEAL-DATE?, CLASS-OF-TRIAL-DECISION-GROUP?,  
CONSOLIDATED-APPEAL-NO-GROUP?, DEMANDANT-GROUP?,  
RIGHTFUL-CLAIMANT-GROUP?, INTERVENOR-GROUP?, OPPONENT-GROUP?,  
DEMANDEE-GROUP?, WITNESS-GROUP?, APPEAL-DECISION-DATE?,  
PATENT-JUDGE-GROUP?) >
```

```
<!--<Title>JPO Common Elements Of PNT BBL
```

```
=====  
DTD Reference : JPO Common Elements Of PNT BBL
```

```
DTD Level : 1
```

```
Rev Date : 29 MAY 2005
```

```
Highlights : None  
=====
```

```
The following set of declarations may be referred to  
using the public entity as follows:
```

```
<!ENTITY % PNT-BBL SYSTEM "../com/pnt-bbl.dtd">
```

```
%PNT-BBL;-->
```

```
<!ELEMENT PNT-BBL -- (APPLICATION-NUMBER?, FILING-DATE?,  
PARIS-PRIORITY-CLAIM-ARTICLE?, DOMESTIC-PRIORITY-CLAIM-ARTICLE?,  
TITLE-OF-THE-INVENTION?, IPC-GROUP?, IPC-CLASSIFICATION-GROUP?,  
PUBLICATION-NUMBER?, PUBLICATION-DATE?, ACCELERATED-APPEAL-EXAMINATION?,  
PREFERENTIAL-APPEAL-EXAMINATION?, EXAMINED-PUBLICATION-NUMBER?,  
EXAMINED-PUBLICATION-DATE?, REGISTRATION-NUMBER?, REGISTRATION-DATE?,  
FINAL-DISPOSITION?, NUMBER-OF-CLAIM?, FORMER-EXAMINED-EXAMINER?,  
RECONSIDERATION-BEFORE-APPEAL?, DECLINED-AMENDMENT-DISPATCH-DATE?) >
```

```
<!--<Title>JPO Common Elements Of DES BBL
```

```
=====  
DTD Reference : JPO Common Elements Of DES BBL
```

```
DTD Level : 1
```

```
Rev Date : 13 APL 1999
```

```
Highlights : None  
=====
```

```
The following set of declarations may be referred to  
using the public entity as follows:
```

```
<!ENTITY % DES-BBL SYSTEM "../com/des-bbl.dtd">
```

```
%DES-BBL;-->
<!ELEMENT DES-BBL -- (APPLICATION-NUMBER?, PRINCIPAL-DESIGN-NUMBER?, FILING-DATE?,
PARIS-PRIORITY-CLAIM-ARTICLE?, ACCELERATED-APPEAL-EXAMINATION?,
NAME-OF-ARTICLE?, DESIGN-CLASSIFICATION?, REGISTRATION-NUMBER?,
REGISTRATION-DATE?, FINAL-DISPOSITION?, FORMER-EXAMINED-EXAMINER?,
DECLINED-AMENDMENT-DISPATCH-DATE?) >
```

```
<!--<Title>JPO Common Elements Of TM BBL
```

```
=====
DTD Reference : JPO Common Elements Of TM BBL
DTD Level : 1
Rev Date : 29 MAY 2005
Highlights : None
=====
```

The following set of declarations may be referred to using the public entity as follows:

```
<!ENTITY % TM-BBL SYSTEM "../com/tm-bbl.dtd">
```

```
%TM-BBL;-->
```

```
<!ELEMENT TM-BBL -- (APPLICATION-NUMBER?, FILING-DATE?,
INTERNATIONAL-REGISTRATION-DATE?, DATE-OF-INTERNATIONAL-REGISTRATION?,
DATE-OF-SUBSEQUENT-DESIGNATION?, PARIS-PRIORITY-CLAIM-ARTICLE?,
COLLECTIVE-TRADEMARK-INDICATION?, REGIONAL-TRADEMARK-INDICATION?,
STANDARD-CHARACTER?, TD-TRADEMARK-INDICATION?,
ACCELERATED-APPEAL-EXAMINATION?, EXAMINED-PUBLICATION-NUMBER?,
EXAMINED-PUBLICATION-DATE?, REGISTRATION-NUMBER?,
INTERNATIONAL-REGISTRATION-NO?, REGISTRATION-DATE?, PRONUNCIATION?,
FINAL-DISPOSITION?, FORMER-EXAMINED-EXAMINER?,
DECLINED-AMENDMENT-DISPATCH-DATE?) >
```

```
<!ELEMENT MANAGEMENT-NUMBER -- (#PCDATA) >
```

```
<!ELEMENT TOTAL-VOLUME-NUMBER -- (#PCDATA) >
```

```
<!ELEMENT PUBLICATION-COUNTRY -- (#PCDATA) >
```

```
<!ELEMENT OFFICIAL-GAZETTE-ASSORTMENT -- (#PCDATA) >
```

```
<!ELEMENT PUBLICATION-DATE -- (#PCDATA) >
```

```
<!ATTLIST PUBLICATION-DATE
KIND-OF-PUBLICATION-DATE (OPEN | OFFICIAL) #IMPLIED >
```

```
<!ELEMENT KIND -- (#PCDATA) >
```

```
<!ELEMENT LITIGATION-NUMBER -- (#PCDATA) >
```

```
<!ELEMENT ORIGINAL-APPEAL-NUMBER-GROUP -- (ORIGINAL-APPEAL-NUMBER+) >
```

```
<!ELEMENT COURT-DECISION-GIVING-DATE -- (#PCDATA) >
```

```
<!ELEMENT FINAL-DATE-OF-ORAL-PROCEEDING -- (#PCDATA) >
```

```
<!ELEMENT CONSOLIDATED-LITIGATION-GROUP -- (CONSOLIDATED-LITIGATION-NUMBER+) >
```

```
<!ELEMENT PARTY-GROUP -- (PARTY | REPRESENTATIVE)+ >
```

```
<!ELEMENT INDICATION-OF-THE-CASE -- (PARAGRAPH+) >
```

```
<!ELEMENT MAIN-PART -- (TITLE | PARAGRAPH | FIGURE-GROUP)+ >
```

```
<!ELEMENT FACT-AND-REASON-PART -- (TITLE | PARAGRAPH | FIGURE-GROUP)+ >
```

```
<!ELEMENT FACT-PART -- (TITLE | PARAGRAPH | FIGURE-GROUP)+ >
```

```
<!ELEMENT REASON-PART -- (TITLE | PARAGRAPH | FIGURE-GROUP)+ >
```

```
<!ELEMENT BELONGING -- (#PCDATA) >
```

```
<!ELEMENT JUDGE -- (PRESIDING-JUDGE-NAME?, JUDGE-NAME*) >
```

```
<!ELEMENT ANOTHER-SHEET -- (IMAGE+) >
```

```

<!ELEMENT APPEAL-NUMBER -- (#PCDATA) >
<!ATTLIST APPEAL-NUMBER
    KIND-OF-APPEAL-NUMBER (APPEAL | OPPOSITION | CLAIM-HANTEI)
    #IMPLIED >
<!ELEMENT APPEAL-DATE -- (#PCDATA) >
<!ATTLIST APPEAL-DATE
    KIND-OF-APPEAL-DATE (APPEAL | OPPOSITION | MOTION | CLAIM-HANTEI)
    #IMPLIED >
<!ELEMENT CLASS-OF-TRIAL-DECISION-GROUP -- (CLASSIFICATION-OF-TRIAL-DECISION+) >
<!ELEMENT CONSOLIDATED-APPEAL-NO-GROUP -- (CONSOLIDATED-APPEAL-NO+) >
<!ELEMENT DEMANDANT-GROUP -- (DEMANDANT | PROXY)+ >
<!ELEMENT RIGHTFUL-CLAIMANT-GROUP -- (RIGHTFUL-CLAIMANT | PROXY)+ >
<!ELEMENT INTERVENOR-GROUP -- (INTERVENOR | PROXY)+ >
<!ELEMENT OPPONENT-GROUP -- (OPPONENT | PROXY)+ >
<!ELEMENT DEMANDEE-GROUP -- (DEMANDEE | PROXY)+ >
<!ELEMENT WITNESS-GROUP -- (WITNESS+) >
<!ELEMENT APPEAL-DECISION-DATE -- (#PCDATA) >
<!ATTLIST APPEAL-DECISION-DATE
    KIND-OF-APPEAL-DECISION-DATE (APPEAL-DECISION | DECISION |
    DECISION-ON-OPPOSITION | HANTEI) #IMPLIED >
<!ELEMENT PATENT-JUDGE-GROUP -- (HEAD-PATENT-JUDGE?, PATENT-JUDGE*) >
<!ELEMENT APPLICATION-NUMBER -- (#PCDATA) >
<!ATTLIST APPLICATION-NUMBER
    KIND-OF-APPLICATION-NUMBER (COMMON | REWRITE | REGISTRATION)
    #IMPLIED >
<!ELEMENT FILING-DATE -- (#PCDATA) >
<!ATTLIST FILING-DATE
    KIND-OF-FILING-DATE (COMMON | REWRITE) #IMPLIED >
<!ELEMENT PARIS-PRIORITY-CLAIM-ARTICLE -- (PARIS-PRIORITY-GROUP+) >
<!ELEMENT DOMESTIC-PRIORITY-CLAIM-ARTICLE -- (DOMESTIC-PRIORITY-GROUP+) >
<!ELEMENT TITLE-OF-THE-INVENTION -- (#PCDATA) >
<!ATTLIST TITLE-OF-THE-INVENTION
    KIND-OF-TITLE (INVENTION | DEVICE) #IMPLIED >
<!ELEMENT IPC-GROUP -- (IPC+) >
<!ELEMENT IPC-CLASSIFICATION-GROUP -- (IPC-CLASSIFICATION+) >
<!ELEMENT PUBLICATION-NUMBER -- (#PCDATA) >
<!ATTLIST PUBLICATION-NUMBER
    KIND-OF-PUBLICATION-NUMBER (OPEN | OFFICIAL) #IMPLIED >
<!ELEMENT ACCELERATED-APPEAL-EXAMINATION -- (#PCDATA) >
<!ELEMENT PREFERENTIAL-APPEAL-EXAMINATION -- (#PCDATA) >
<!ELEMENT EXAMINED-PUBLICATION-NUMBER -- (#PCDATA) >
<!ELEMENT EXAMINED-PUBLICATION-DATE -- (#PCDATA) >

```

```

<!ELEMENT REGISTRATION-NUMBER -- (#PCDATA) >
<!ATTLIST REGISTRATION-NUMBER
    KIND-OF-REGISTRATION-NUMBER (REGISTRATION | PATENT) #IMPLIED >
<!ELEMENT REGISTRATION-DATE -- (#PCDATA) >
<!ELEMENT FINAL-DISPOSITION -- (#PCDATA) >
<!ELEMENT NUMBER-OF-CLAIM -- (#PCDATA) >
<!ATTLIST NUMBER-OF-CLAIM
    KIND-OF-CLAIM (APPEAL-DECISION | DECISION) #IMPLIED >
<!ELEMENT FORMER-EXAMINED-EXAMINER -- (#PCDATA) >
<!ELEMENT RECONSIDERATION-BEFORE-APPEAL -- (#PCDATA) >
<!ELEMENT DECLINED-AMENDMENT-DISPATCH-DATE -- (#PCDATA) >
<!ELEMENT PRINCIPAL-DESIGN-NUMBER -- (#PCDATA) >
<!ELEMENT NAME-OF-ARTICLE -- (#PCDATA) >
<!ELEMENT DESIGN-CLASSIFICATION -- (#PCDATA) >
<!ELEMENT INTERNATIONAL-REGISTRATION-DATE -- (#PCDATA) >
<!ELEMENT DATE-OF-INTERNATIONAL-REGISTRATION -- (#PCDATA) >
<!ELEMENT DATE-OF-SUBSEQUENT-DESIGNATION -- (#PCDATA) >
<!ELEMENT COLLECTIVE-TRADEMARK-INDICATION - 0 EMPTY >
<!ATTLIST COLLECTIVE-TRADEMARK-INDICATION
    COLLECTIVE-TRADEMARK-FLAG (TRUE | FALSE) #IMPLIED >
<!ELEMENT REGIONAL-TRADEMARK-INDICATION - 0 EMPTY >
<!ATTLIST REGIONAL-TRADEMARK-INDICATION
    REGIONAL-TRADEMARK-FLAG (TRUE | FALSE) #IMPLIED >
<!ELEMENT STANDARD-CHARACTER -- (#PCDATA) >
<!ELEMENT TD-TRADEMARK-INDICATION - 0 EMPTY >
<!ATTLIST TD-TRADEMARK-INDICATION
    TD-TRADEMARK-FLAG (TRUE | FALSE) #IMPLIED >
<!ELEMENT INTERNATIONAL-REGISTRATION-NO -- (#PCDATA) >
<!ELEMENT PRONUNCIATION -- (#PCDATA) >
<!ELEMENT ORIGINAL-APPEAL-NUMBER -- (#PCDATA) >
<!ELEMENT CONSOLIDATED-LITIGATION-NUMBER -- (#PCDATA) >
<!ELEMENT PARTY -- (CALLED-NAME?, NAME?, ADDRESS?) >
<!ATTLIST PARTY
    SERIAL-NUMBER CDATA #IMPLIED >
<!ELEMENT REPRESENTATIVE -- (NAME) >
<!ATTLIST REPRESENTATIVE
    KIND-OF-REPRESENTATIVE (REPRESENTATIVE-LAWYER |
        SUB-REPRESENTATIVE-LAWYER | LEGAL-REPRESENTATIVE-LAWYER |
        REPRESENTATIVE-ATTORNEY | SUB-REPRESENTATIVE-ATTORNEY |
        LEGAL-REPRESENTATIVE-ATTORNEY | ASSISTANT-ATTORNEY |
        DESIGNATED-REPRESENTATIVE | REPRESENTATIVE) #IMPLIED >

```

```

<!ELEMENT PARAGRAPH -- %PARACON; >
<!ELEMENT TITLE -- (#PCDATA) >
<!ELEMENT FIGURE-GROUP -- (TITLE?, IMAGE*) >
<!ELEMENT PRESIDING-JUDGE-NAME -- (OFFICIAL-TITLE?, NAME?) >
<!ELEMENT JUDGE-NAME -- (OFFICIAL-TITLE?, NAME?) >
<!ELEMENT IMAGE - O EMPTY >
<!ATTLIST IMAGE
    HEIGHT CDATA #REQUIRED
    WIDTH CDATA #REQUIRED
    FILE-NAME ENTITY #REQUIRED
    FILE-ID CDATA #IMPLIED
    ORIGINAL-FILE-NAME CDATA #IMPLIED >
<!ELEMENT CLASSIFICATION-OF-TRIAL-DECISION -- (#PCDATA) >
<!ELEMENT CONSOLIDATED-APPEAL-NO -- (#PCDATA) >
<!ATTLIST CONSOLIDATED-APPEAL-NO
    KIND-OF-CONSOLIDATED-APPEAL-NO (APPEAL | CLAIM-HANTEI) #IMPLIED >
<!ELEMENT DEMANDANT -- (NAME?, ADDRESS?, TRUSTEE?) >
<!ELEMENT PROXY -- (ATTORNEY-RIGHT?, NAME?) >
<!ATTLIST PROXY
    KIND-OF-ATTORNEY (REPRESENTATIVE | SUB-REPRESENTATIVE |
    LEGAL-REPRESENTATIVE | DESIGNATED-REPRESENTATIVE) #REQUIRED >
<!ELEMENT RIGHTFUL-CLAIMANT -- (NAME?, ADDRESS?, TRUSTEE?) >
<!ELEMENT INTERVENOR -- (NAME?, ADDRESS?, TRUSTEE?) >
<!ELEMENT OPPONENT -- (NAME?, ADDRESS?, TRUSTEE?) >
<!ELEMENT DEMANDEE -- (NAME?, ADDRESS?, TRUSTEE?) >
<!ELEMENT WITNESS -- (NAME?, ADDRESS?) >
<!ELEMENT HEAD-PATENT-JUDGE -- (OFFICIAL-TITLE?, NAME?) >
<!ATTLIST HEAD-PATENT-JUDGE
    KIND-OF-HEAD-PATENT-JUDGE (HEAD | CHIEF) #IMPLIED >
<!ELEMENT PATENT-JUDGE -- (OFFICIAL-TITLE?, NAME?) >
<!ELEMENT PARIS-PRIORITY-GROUP -- (APPLICATION-NUMBER?, FILING-DATE?, NATION?) >
<!ELEMENT DOMESTIC-PRIORITY-GROUP -- (APPLICATION-NUMBER?, FILING-DATE?, NATION?) >
<!ELEMENT IPC -- (#PCDATA) >
<!ATTLIST IPC
    VERSION CDATA #IMPLIED >
<!ELEMENT IPC-CLASSIFICATION -- (#PCDATA) >
<!ELEMENT CALLED-NAME -- (#PCDATA) >
<!ELEMENT NAME -- (#PCDATA) >
<!ELEMENT ADDRESS -- (#PCDATA) >
<!ELEMENT OFFICIAL-TITLE -- (#PCDATA) >
<!ELEMENT TRUSTEE -- (#PCDATA) >

```

<!ELEMENT ATTORNEY-RIGHT - O EMPTY >

<!ATTLIST ATTORNEY-RIGHT
 KIND-OF-ATTORNEY-RIGHT (PATENT-ATTORNEY | ATTORNEY-AT-LAW)
 #IMPLIED >

<!ELEMENT NATION - - (#PCDATA) >

<!ELEMENT UNDER-LINE - - %PARACON; -(UNDER-LINE) >

<!ELEMENT SUB-SCRIPT - - %PARACON; -(SUB-SCRIPT) >

<!ELEMENT SUP-SCRIPT - - %PARACON; -(SUP-SCRIPT) >

<!ELEMENT BAIKAKU - - %PARACON; -(BAIKAKU) >

(9) 審決訂正公報のDTDを次ページ以降に記載する。

```

<!ENTITY % PARACON "(#PCDATA | UNDER-LINE | SUB-SCRIPT | SUP-SCRIPT | BAIKAKU)+" >
<!ENTITY % ISOlat1 PUBLIC "ISO 8879:1986//ENTITIES Added Latin 1//EN" >
%ISOlat1;
<!ENTITY % ISOnum PUBLIC
    "ISO 8879:1986//ENTITIES Numeric and Special Graphic//EN" >
%ISOnum;
<!ENTITY % ISODia PUBLIC "ISO 8879:1986//ENTITIES Diacritical Marks//EN" >
%ISODia;
<!ENTITY % SPECIAL PUBLIC
    "--//JAPANESE PATENT OFFICE//ENTITIES JPO Special Characters//EN" >
%SPECIAL;
<!--<Title>JPO Corrected Specification In Published Appeal And Trial Decisions
=====
DTD Reference : JPO Corrected Specification In Published Appeal And Trial Decisions
DTD Level : 1
Rev Date : 29 MAY 2005
Highlights : None
=====
The following set of declarations may be referred to
using the public entity as follows:
<!DOCTYPE COR-PATD PUBLIC
"--//JAPANESE PATENT OFFICE//DTD JPO Corrected Specification In Published Appeal And Trial
Decisions//EN" []>-->
<!ELEMENT COR-PATD -- (MANAGEMENT-NUMBER, TOTAL-VOLUME-NUMBER,
    OFFICIAL-GAZETTE-ASSORTMENT, PUBLICATION-DATE,
    ORIGINAL-MANAGEMENT-NUMBER?, CASE-NUMBER, ORIGINAL-MANAGEMENT-DATE,
    ORIGINAL-TOTAL-VOLUME-NUMBER, CLASS-OF-TRIAL-DECISION-GROUP?,
    APPLICATION-NUMBER?, PURPOSE-OF-CORRECTION, ((POINT-OF-CORRECTION?,
    ERROR?, RIGHT?) | IMAGE+ | PATD-PNT | PATD-DES | PATD-TM | PCD-ALL |
    PCD-PNT | PCD-DES | PCD-TM?) >
<!ELEMENT MANAGEMENT-NUMBER -- (#PCDATA) >
<!ELEMENT TOTAL-VOLUME-NUMBER -- (#PCDATA) >
<!ELEMENT OFFICIAL-GAZETTE-ASSORTMENT -- (#PCDATA) >
<!ELEMENT PUBLICATION-DATE -- (#PCDATA) >
<!ATTLIST PUBLICATION-DATE
    KIND-OF-PUBLICATION-DATE (OPEN | OFFICIAL) #IMPLIED >
<!ELEMENT ORIGINAL-MANAGEMENT-NUMBER -- (#PCDATA) >
<!ELEMENT CASE-NUMBER -- (#PCDATA) >
<!ELEMENT ORIGINAL-MANAGEMENT-DATE -- (#PCDATA) >
<!ELEMENT ORIGINAL-TOTAL-VOLUME-NUMBER -- (#PCDATA) >
<!ELEMENT CLASS-OF-TRIAL-DECISION-GROUP -- (CLASSIFICATION-OF-TRIAL-DECISION+) >
<!ELEMENT APPLICATION-NUMBER -- (#PCDATA) >
<!ATTLIST APPLICATION-NUMBER
    KIND-OF-APPLICATION-NUMBER (COMMON | REWRITE | REGISTRATION)
    #IMPLIED >
<!ELEMENT PURPOSE-OF-CORRECTION -- (PARAGRAPH | FIGURE-GROUP)+ >
<!ELEMENT POINT-OF-CORRECTION -- (#PCDATA) >
<!ELEMENT ERROR -- (#PCDATA) >
<!ELEMENT RIGHT -- (#PCDATA) >
<!ELEMENT IMAGE - 0 EMPTY >

```

```

<!ATTLIST IMAGE
    HEIGHT CDATA #REQUIRED
    WIDTH CDATA #REQUIRED
    FILE-NAME ENTITY #REQUIRED
    FILE-ID CDATA #IMPLIED
    ORIGINAL-FILE-NAME CDATA #IMPLIED >

<!ELEMENT PATD-PNT -- (PATD-COM, COR-DTL?, PNT-BBL) >
<!ELEMENT PATD-DES -- (PATD-COM, DES-BBL) >
<!ELEMENT PATD-TM -- (PATD-COM, TM-BBL) >

<!--<Title>JPO Published Court Decisions
=====
DTD Reference : JPO Published Court Decisions
DTD Level : 1
Rev Date : 29 MAY 2005
Highlights : None
=====
The following set of declarations may be referred to
using the public entity as follows:
<!DOCTYPE PCD-ALL PUBLIC
"--//JAPANESE PATENT OFFICE//DTD JPO Published Court Decisions//EN" []>-->
<!ELEMENT PCD-ALL -- (PCD-COM, (PNT-BBL | DES-BBL | TM-BBL)*) >

<!--<Title>JPO Published Court Decisions In Patent Applications
=====
DTD Reference : JPO Published Court Decisions In Patent Applications
DTD Level : 1
Rev Date : 29 MAY 2005
Highlights : None
=====
The following set of declarations may be referred to
using the public entity as follows:
<!DOCTYPE PCD-PNT PUBLIC
"--//JAPANESE PATENT OFFICE//DTD JPO Published Court Decisions In Patent Applications//EN" []>-->
<!ELEMENT PCD-PNT -- (PCD-COM, PNT-BBL+) >

<!--<Title>JPO Published Court Decisions In Design Applications
=====
DTD Reference : JPO Published Court Decisions In Design Applications
DTD Level : 1
Rev Date : 29 MAY 2005
Highlights : None
=====
The following set of declarations may be referred to
using the public entity as follows:
<!DOCTYPE PCD-DES PUBLIC
"--//JAPANESE PATENT OFFICE//DTD JPO Published Court Decisions In Design Applications//EN" []>-->
<!ELEMENT PCD-DES -- (PCD-COM, DES-BBL+) >

<!--<Title>JPO Published Court Decisions In Trademark Applications
=====
DTD Reference : JPO Published Court Decisions In Trademark Applications
DTD Level : 1
Rev Date : 29 MAY 2005
Highlights : None
=====
The following set of declarations may be referred to
using the public entity as follows:
<!DOCTYPE PCD-TM PUBLIC
"--//JAPANESE PATENT OFFICE//DTD JPO Published Court Decisions In Trademark Applications//EN" []>-->
<!ELEMENT PCD-TM -- (PCD-COM, TM-BBL+) >

<!ELEMENT CLASSIFICATION-OF-TRIAL-DECISION -- (#PCDATA) >
<!ELEMENT PARAGRAPH -- %PARACON; >
<!ELEMENT FIGURE-GROUP -- (TITLE?, IMAGE*) >

```

<!--<Title>JPO Common Elements Of PATD-COM

=====
 DTD Reference : JPO Common Elements Of PATD-COM
 DTD Level : 1
 Rev Date : 23 DEC 2000
 Highlights : None
 =====

The following set of declarations may be referred to
 using the public entity as follows:

<!ENTITY % PATD-COM SYSTEM "../com/patd-com.dtd">

%PATD-COM;-->

<!ELEMENT PATD-COM -- (MANAGEMENT-NUMBER, TOTAL-VOLUME-NUMBER, PUBLICATION-COUNTRY,
 OFFICIAL-GAZETTE-ASSORTMENT, PUBLICATION-DATE, KIND, APPEAL-NUMBER,
 APPEAL-DATE?, ESTABLISH-DATE, CLASS-OF-TRIAL-DECISION-GROUP?,
 CONSOLIDATED-APPEAL-NO-GROUP?, SEPARATED-APPEAL-NUMBER?,
 NUMBER-OF-OPPOSITION?, NON-ELECTRONIC-OBJECT?, CORRECTED-SPECIFICATION?,
 DEMANDANT-GROUP?, RIGHTFUL-CLAIMANT-GROUP?, INTERVENOR-GROUP?,
 INTERVENOR-APPLICANT-GROUP?, OPPONENT-GROUP?, APPEAL-GROUP?,
 DEMANDEE-GROUP?, THE-OTHER-PARTY-GROUP?, PREDECESSOR-GROUP?,
 SUCCESSOR-GROUP?, WITNESS-GROUP?, INDICATION-OF-THE-CASE,
 CONCLUSION-PART, REASON-PART, APPEAL-EXAM-CONCLUSION-DATE?,
 CLOSING-APPEAL-NOTIFICATION-DATE?, APPEAL-DECISION-DATE?,
 PATENT-JUDGE-GROUP?, ANOTHER-SECTION?, DECISION-ON-OPPOSITION?) >

<!--<Title>JPO Common Elements Of COR-DTL

=====
 DTD Reference : JPO Common Elements Of COR-DTL
 DTD Level : 1
 Rev Date : 29 MAY 2005
 Highlights : None
 =====

The following set of declarations may be referred to
 using the public entity as follows:

<!ENTITY % COR-DTL SYSTEM "../com/cor-dtl.dtd">

%COR-DTL;-->

<!ELEMENT COR-DTL -- (PUBLICATION-COUNTRY, KIND, IPC-GROUP?,
 IPC-CLASSIFICATION-GROUP?, FI-GROUP, REGISTRATION-NUMBER, APPEAL-NUMBER,
 APPEAL-DATE, COURT-DECISION-ESTABLISH-DATE,
 DEMANDANT-FOR-CORRECTION-GROUP?, PURPOSE-OF-CORRECTION?,
 TITLE-OF-THE-SPECIFICATION) >

<!--<Title>JPO Common Elements Of PNT BBL

=====
 DTD Reference : JPO Common Elements Of PNT BBL
 DTD Level : 1
 Rev Date : 29 MAY 2005
 Highlights : None
 =====

The following set of declarations may be referred to
 using the public entity as follows:

<!ENTITY % PNT-BBL SYSTEM "../com/pnt-bbl.dtd">

%PNT-BBL;-->

<!ELEMENT PNT-BBL -- (APPLICATION-NUMBER?, FILING-DATE?,
 PARIS-PRIORITY-CLAIM-ARTICLE?, DOMESTIC-PRIORITY-CLAIM-ARTICLE?,
 TITLE-OF-THE-INVENTION?, IPC-GROUP?, IPC-CLASSIFICATION-GROUP?,
 PUBLICATION-NUMBER?, PUBLICATION-DATE?, ACCELERATED-APPEAL-EXAMINATION?,
 PREFERENTIAL-APPEAL-EXAMINATION?, EXAMINED-PUBLICATION-NUMBER?,
 EXAMINED-PUBLICATION-DATE?, REGISTRATION-NUMBER?, REGISTRATION-DATE?,
 FINAL-DISPOSITION?, NUMBER-OF-CLAIM?, FORMER-EXAMINED-EXAMINER?,
 RECONSIDERATION-BEFORE-APPEAL?, DECLINED-AMENDMENT-DISPATCH-DATE?) >

<!--<Title>JPO Common Elements Of DES BBL

=====
 DTD Reference : JPO Common Elements Of DES BBL
 DTD Level : 1
 Rev Date : 13 APL 1999
 Highlights : None
 =====

The following set of declarations may be referred to
 using the public entity as follows:

<!ENTITY % DES-BBL SYSTEM "../com/des-bbl.dtd">

%DES-BBL;-->

```
<!ELEMENT DES-BBL -- (APPLICATION-NUMBER?, PRINCIPAL-DESIGN-NUMBER?, FILING-DATE?,
PARIS-PRIORITY-CLAIM-ARTICLE?, ACCELERATED-APPEAL-EXAMINATION?,
NAME-OF-ARTICLE?, DESIGN-CLASSIFICATION?, REGISTRATION-NUMBER?,
REGISTRATION-DATE?, FINAL-DISPOSITION?, FORMER-EXAMINED-EXAMINER?,
DECLINED-AMENDMENT-DISPATCH-DATE?) >
```

```
<!--<Title>JPO Common Elements Of TM BBL
```

```
=====
DTD Reference : JPO Common Elements Of TM BBL
DTD Level : 1
Rev Date : 29 MAY 2005
Highlights : None
=====
```

The following set of declarations may be referred to using the public entity as follows:

```
<!ENTITY % TM-BBL SYSTEM "../com/tm-bbl.dtd">
```

```
%TM-BBL;-->
```

```
<!ELEMENT TM-BBL -- (APPLICATION-NUMBER?, FILING-DATE?,
INTERNATIONAL-REGISTRATION-DATE?, DATE-OF-INTERNATIONAL-REGISTRATION?,
DATE-OF-SUBSEQUENT-DESIGNATION?, PARIS-PRIORITY-CLAIM-ARTICLE?,
COLLECTIVE-TRADEMARK-INDICATION?, REGIONAL-TRADEMARK-INDICATION?,
STANDARD-CHARACTER?, TD-TRADEMARK-INDICATION?,
ACCELERATED-APPEAL-EXAMINATION?, EXAMINED-PUBLICATION-NUMBER?,
EXAMINED-PUBLICATION-DATE?, REGISTRATION-NUMBER?,
INTERNATIONAL-REGISTRATION-NO?, REGISTRATION-DATE?, PRONUNCIATION?,
FINAL-DISPOSITION?, FORMER-EXAMINED-EXAMINER?,
DECLINED-AMENDMENT-DISPATCH-DATE?) >
```

```
<!--<Title>JPO Common Elements Of PCD-COM
```

```
=====
DTD Reference : JPO Common Elements Of PCD-COM
DTD Level : 1
Rev Date : 29 MAY 2005
Highlights : None
=====
```

The following set of declarations may be referred to using the public entity as follows:

```
<!ENTITY % PCD-COM SYSTEM "../com/pcd-com.dtd">
```

```
%PCD-COM;-->
```

```
<!ELEMENT PCD-COM -- (MANAGEMENT-NUMBER, TOTAL-VOLUME-NUMBER, PUBLICATION-COUNTRY,
OFFICIAL-GAZETTE-ASSORTMENT, PUBLICATION-DATE, KIND, LITIGATION-NUMBER,
ORIGINAL-APPEAL-NUMBER-GROUP?, COURT-DECISION-GIVING-DATE,
FINAL-DATE-OF-ORAL-PROCEEDING?, CONSOLIDATED-LITIGATION-GROUP?,
PARTY-GROUP?, INDICATION-OF-THE-CASE?, MAIN-PART, FACT-AND-REASON-PART?,
FACT-PART?, REASON-PART?, BELONGING, JUDGE?, ANOTHER-SHEET?,
APPEAL-NUMBER?, APPEAL-DATE?, CLASS-OF-TRIAL-DECISION-GROUP?,
CONSOLIDATED-APPEAL-NO-GROUP?, DEMANDANT-GROUP?,
RIGHTFUL-CLAIMANT-GROUP?, INTERVENOR-GROUP?, OPPONENT-GROUP?,
DEMANDEE-GROUP?, WITNESS-GROUP?, APPEAL-DECISION-DATE?,
PATENT-JUDGE-GROUP?) >
```

```
<!ELEMENT TITLE -- (#PCDATA) >
```

```
<!ELEMENT PUBLICATION-COUNTRY -- (#PCDATA) >
```

```
<!ELEMENT KIND -- (#PCDATA) >
```

```
<!ELEMENT APPEAL-NUMBER -- (#PCDATA) >
```

```
<!ATTLIST APPEAL-NUMBER
KIND-OF-APPEAL-NUMBER (APPEAL | OPPOSITION | CLAIM-HANTEI)
#IMPLIED >
```

```
<!ELEMENT APPEAL-DATE -- (#PCDATA) >
```

```
<!ATTLIST APPEAL-DATE
KIND-OF-APPEAL-DATE (APPEAL | OPPOSITION | MOTION | CLAIM-HANTEI)
#IMPLIED >
```

```
<!ELEMENT ESTABLISH-DATE -- (#PCDATA) >
```

```
<!ELEMENT CONSOLIDATED-APPEAL-NO-GROUP -- (CONSOLIDATED-APPEAL-NO+) >
```

```

<!ELEMENT SEPARATED-APPEAL-NUMBER -- (#PCDATA) >
<!ELEMENT NUMBER-OF-OPPOSITION -- (#PCDATA) >
<!ELEMENT NON-ELECTRONIC-OBJECT -- (#PCDATA) >
<!ELEMENT CORRECTED-SPECIFICATION -- (#PCDATA) >
<!ELEMENT DEMANDANT-GROUP -- (DEMANDANT | PROXY)+ >
<!ELEMENT RIGHTFUL-CLAIMANT-GROUP -- (RIGHTFUL-CLAIMANT | PROXY)+ >
<!ELEMENT INTERVENOR-GROUP -- (INTERVENOR | PROXY)+ >
<!ELEMENT INTERVENOR-APPLICANT-GROUP -- (INTERVENOR-APPLICANT | PROXY)+ >
<!ELEMENT OPPONENT-GROUP -- (OPPONENT | PROXY)+ >
<!ELEMENT APPEAL-GROUP -- (OPPONENT | PROXY)+ >
<!ELEMENT DEMANDEE-GROUP -- (DEMANDEE | PROXY)+ >
<!ELEMENT THE-OTHER-PARTY-GROUP -- (THE-OTHER-PARTY | PROXY)+ >
<!ELEMENT PREDECESSOR-GROUP -- (PREDECESSOR | PROXY)+ >
<!ELEMENT SUCCESSOR-GROUP -- (SUCCESSOR | PROXY)+ >
<!ELEMENT WITNESS-GROUP -- (WITNESS+) >
<!ELEMENT INDICATION-OF-THE-CASE -- (PARAGRAPH+) >
<!ELEMENT CONCLUSION-PART -- (TITLE | PARAGRAPH)+ >
<!ELEMENT REASON-PART -- (TITLE | PARAGRAPH | FIGURE-GROUP)+ >
<!ELEMENT APPEAL-EXAM-CONCLUSION-DATE -- (#PCDATA) >
<!ELEMENT CLOSING-APPEAL-NOTIFICATION-DATE -- (#PCDATA) >
<!ELEMENT APPEAL-DECISION-DATE -- (#PCDATA) >
<!ATTLIST APPEAL-DECISION-DATE
    KIND-OF-APPEAL-DECISION-DATE (APPEAL-DECISION | DECISION |
    DECISION-ON-OPPOSITION | HANTEI) #IMPLIED >
<!ELEMENT PATENT-JUDGE-GROUP -- (HEAD-PATENT-JUDGE?, PATENT-JUDGE*) >
<!ELEMENT ANOTHER-SECTION -- (PARAGRAPH | FIGURE-GROUP)* >
<!ELEMENT DECISION-ON-OPPOSITION -- (PARAGRAPH | FIGURE-GROUP)* >
<!ELEMENT IPC-GROUP -- (IPC+) >
<!ELEMENT IPC-CLASSIFICATION-GROUP -- (IPC-CLASSIFICATION+) >
<!ELEMENT FI-GROUP -- (FI+) >
<!ELEMENT REGISTRATION-NUMBER -- (#PCDATA) >
<!ATTLIST REGISTRATION-NUMBER
    KIND-OF-REGISTRATION-NUMBER (REGISTRATION | PATENT) #IMPLIED >
<!ELEMENT COURT-DECISION-ESTABLISH-DATE -- (#PCDATA) >
<!ATTLIST COURT-DECISION-ESTABLISH-DATE
    KIND-OF-ESTABLISH-DATE (APPEAL | OPPOSITION) #IMPLIED >
<!ELEMENT DEMANDANT-FOR-CORRECTION-GROUP -- (DEMANDANT-FOR-CORRECTION | PROXY)+ >
<!ELEMENT TITLE-OF-THE-SPECIFICATION -- (PARAGRAPH | IMAGE)* >

```

```

<!ELEMENT FILING-DATE -- (#PCDATA) >
<!ATTLIST FILING-DATE
    KIND-OF-FILING-DATE (COMMON | REWRITE) #IMPLIED >
<!ELEMENT PARIS-PRIORITY-CLAIM-ARTICLE -- (PARIS-PRIORITY-GROUP+) >
<!ELEMENT DOMESTIC-PRIORITY-CLAIM-ARTICLE -- (DOMESTIC-PRIORITY-GROUP+) >
<!ELEMENT TITLE-OF-THE-INVENTION -- (#PCDATA) >
<!ATTLIST TITLE-OF-THE-INVENTION
    KIND-OF-TITLE (INVENTION | DEVICE) #IMPLIED >
<!ELEMENT PUBLICATION-NUMBER -- (#PCDATA) >
<!ATTLIST PUBLICATION-NUMBER
    KIND-OF-PUBLICATION-NUMBER (OPEN | OFFICIAL) #IMPLIED >
<!ELEMENT ACCELERATED-APPEAL-EXAMINATION -- (#PCDATA) >
<!ELEMENT PREFERENTIAL-APPEAL-EXAMINATION -- (#PCDATA) >
<!ELEMENT EXAMINED-PUBLICATION-NUMBER -- (#PCDATA) >
<!ELEMENT EXAMINED-PUBLICATION-DATE -- (#PCDATA) >
<!ELEMENT REGISTRATION-DATE -- (#PCDATA) >
<!ELEMENT FINAL-DISPOSITION -- (#PCDATA) >
<!ELEMENT NUMBER-OF-CLAIM -- (#PCDATA) >
<!ATTLIST NUMBER-OF-CLAIM
    KIND-OF-CLAIM (APPEAL-DECISION | DECISION) #IMPLIED >
<!ELEMENT FORMER-EXAMINED-EXAMINER -- (#PCDATA) >
<!ELEMENT RECONSIDERATION-BEFORE-APPEAL -- (#PCDATA) >
<!ELEMENT DECLINED-AMENDMENT-DISPATCH-DATE -- (#PCDATA) >
<!ELEMENT PRINCIPAL-DESIGN-NUMBER -- (#PCDATA) >
<!ELEMENT NAME-OF-ARTICLE -- (#PCDATA) >
<!ELEMENT DESIGN-CLASSIFICATION -- (#PCDATA) >
<!ELEMENT INTERNATIONAL-REGISTRATION-DATE -- (#PCDATA) >
<!ELEMENT DATE-OF-INTERNATIONAL-REGISTRATION -- (#PCDATA) >
<!ELEMENT DATE-OF-SUBSEQUENT-DESIGNATION -- (#PCDATA) >
<!ELEMENT COLLECTIVE-TRADEMARK-INDICATION - 0 EMPTY >
<!ATTLIST COLLECTIVE-TRADEMARK-INDICATION
    COLLECTIVE-TRADEMARK-FLAG (TRUE | FALSE) #IMPLIED >
<!ELEMENT REGIONAL-TRADEMARK-INDICATION - 0 EMPTY >
<!ATTLIST REGIONAL-TRADEMARK-INDICATION
    REGIONAL-TRADEMARK-FLAG (TRUE | FALSE) #IMPLIED >
<!ELEMENT STANDARD-CHARACTER -- (#PCDATA) >
<!ELEMENT TD-TRADEMARK-INDICATION - 0 EMPTY >
<!ATTLIST TD-TRADEMARK-INDICATION
    TD-TRADEMARK-FLAG (TRUE | FALSE) #IMPLIED >

```

<!ELEMENT INTERNATIONAL-REGISTRATION-NO -- (#PCDATA) >
 <!ELEMENT PRONUNCIATION -- (#PCDATA) >
 <!ELEMENT LITIGATION-NUMBER -- (#PCDATA) >
 <!ELEMENT ORIGINAL-APPEAL-NUMBER-GROUP -- (ORIGINAL-APPEAL-NUMBER+) >
 <!ELEMENT COURT-DECISION-GIVING-DATE -- (#PCDATA) >
 <!ELEMENT FINAL-DATE-OF-ORAL-PROCEEDING -- (#PCDATA) >
 <!ELEMENT CONSOLIDATED-LITIGATION-GROUP -- (CONSOLIDATED-LITIGATION-NUMBER+) >
 <!ELEMENT PARTY-GROUP -- (PARTY | REPRESENTATIVE)+ >
 <!ELEMENT MAIN-PART -- (TITLE | PARAGRAPH | FIGURE-GROUP)+ >
 <!ELEMENT FACT-AND-REASON-PART -- (TITLE | PARAGRAPH | FIGURE-GROUP)+ >
 <!ELEMENT FACT-PART -- (TITLE | PARAGRAPH | FIGURE-GROUP)+ >
 <!ELEMENT BELONGING -- (#PCDATA) >
 <!ELEMENT JUDGE -- (PRESIDING-JUDGE-NAME?, JUDGE-NAME*) >
 <!ELEMENT ANOTHER-SHEET -- (IMAGE+) >
 <!ELEMENT UNDER-LINE -- %PARACON; -(UNDER-LINE) >
 <!ELEMENT SUB-SCRIPT -- %PARACON; -(SUB-SCRIPT) >
 <!ELEMENT SUP-SCRIPT -- %PARACON; -(SUP-SCRIPT) >
 <!ELEMENT BAIKAKU -- %PARACON; -(BAIKAKU) >
 <!ELEMENT CONSOLIDATED-APPEAL-NO -- (#PCDATA) >
 <!ATTLIST CONSOLIDATED-APPEAL-NO
 KIND-OF-CONSOLIDATED-APPEAL-NO (APPEAL | CLAIM-HANTEI) #IMPLIED >
 <!ELEMENT DEMANDANT -- (NAME?, ADDRESS?, TRUSTEE?) >
 <!ELEMENT PROXY -- (ATTORNEY-RIGHT?, NAME?) >
 <!ATTLIST PROXY
 KIND-OF-ATTORNEY (REPRESENTATIVE | SUB-REPRESENTATIVE |
 LEGAL-REPRESENTATIVE | DESIGNATED-REPRESENTATIVE) #REQUIRED >
 <!ELEMENT RIGHTFUL-CLAIMANT -- (NAME?, ADDRESS?, TRUSTEE?) >
 <!ELEMENT INTERVENOR -- (NAME?, ADDRESS?, TRUSTEE?) >
 <!ELEMENT INTERVENOR-APPLICANT -- (NAME?, ADDRESS?, TRUSTEE?) >
 <!ELEMENT OPPONENT -- (NAME?, ADDRESS?, TRUSTEE?) >
 <!ELEMENT DEMANDEE -- (NAME?, ADDRESS?, TRUSTEE?) >
 <!ELEMENT THE-OTHER-PARTY -- (NAME?, ADDRESS?, TRUSTEE?) >
 <!ELEMENT PREDECESSOR -- (NAME?, ADDRESS?, TRUSTEE?) >
 <!ELEMENT SUCCESSOR -- (NAME?, ADDRESS?, TRUSTEE?) >
 <!ELEMENT WITNESS -- (NAME?, ADDRESS?) >
 <!ELEMENT HEAD-PATENT-JUDGE -- (OFFICIAL-TITLE?, NAME?) >
 <!ATTLIST HEAD-PATENT-JUDGE
 KIND-OF-HEAD-PATENT-JUDGE (HEAD | CHIEF) #IMPLIED >

```

<!ELEMENT PATENT-JUDGE -- (OFFICIAL-TITLE?, NAME?) >
<!ELEMENT IPC -- (#PCDATA) >
<!ATTLIST IPC
    VERSION CDATA #IMPLIED >
<!ELEMENT IPC-CLASSIFICATION -- (#PCDATA) >
<!ELEMENT FI -- (#PCDATA) >
<!ELEMENT DEMANDANT-FOR-CORRECTION -- (NAME, ADDRESS) >
<!ELEMENT PARIS-PRIORITY-GROUP -- (APPLICATION-NUMBER?, FILING-DATE?, NATION?) >
<!ELEMENT DOMESTIC-PRIORITY-GROUP -- (APPLICATION-NUMBER?, FILING-DATE?, NATION?) >
<!ELEMENT ORIGINAL-APPEAL-NUMBER -- (#PCDATA) >
<!ELEMENT CONSOLIDATED-LITIGATION-NUMBER -- (#PCDATA) >
<!ELEMENT PARTY -- (CALLED-NAME?, NAME?, ADDRESS?) >
<!ATTLIST PARTY
    SERIAL-NUMBER CDATA #IMPLIED >
<!ELEMENT REPRESENTATIVE -- (NAME) >
<!ATTLIST REPRESENTATIVE
    KIND-OF-REPRESENTATIVE (REPRESENTATIVE-LAWYER |
        SUB-REPRESENTATIVE-LAWYER | LEGAL-REPRESENTATIVE-LAWYER |
        REPRESENTATIVE-ATTORNEY | SUB-REPRESENTATIVE-ATTORNEY |
        LEGAL-REPRESENTATIVE-ATTORNEY | ASSISTANT-ATTORNEY |
        DESIGNATED-REPRESENTATIVE | REPRESENTATIVE) #IMPLIED >
<!ELEMENT PRESIDING-JUDGE-NAME -- (OFFICIAL-TITLE?, NAME?) >
<!ELEMENT JUDGE-NAME -- (OFFICIAL-TITLE?, NAME?) >
<!ELEMENT NAME -- (#PCDATA) >
<!ELEMENT ADDRESS -- (#PCDATA) >
<!ELEMENT TRUSTEE -- (#PCDATA) >
<!ELEMENT ATTORNEY-RIGHT - 0 EMPTY >
<!ATTLIST ATTORNEY-RIGHT
    KIND-OF-ATTORNEY-RIGHT (PATENT-ATTORNEY | ATTORNEY-AT-LAW)
    #IMPLIED >
<!ELEMENT OFFICIAL-TITLE -- (#PCDATA) >
<!ELEMENT NATION -- (#PCDATA) >
<!ELEMENT CALLED-NAME -- (#PCDATA) >

```

4.4. 表示例・文書例

1 表示例

- 特許審決公報(訂正明細書有)
- 実用新案決定公報(訂正明細書無)
- 意匠判定公報
- 商標判定公報
- 商標審決公報(国際商標)
- 商標決定公報(国際商標)
- 判決公報(審決取消訴訟判決)
- 判決公報(侵害訴訟等判決)
- 審決訂正公報
(見出しのみ、見出し+記事、見出し+全文公報、見出し+イメージ)
- 判決訂正公報(見出し+全文公報)

2 文書例

- 特許審決公報(訂正明細書有)
- 実用新案決定公報(訂正明細書無)
- 意匠判定公報
- 商標判定公報
- 商標審決公報(国際商標)
- 商標決定公報(国際商標)
- 判決公報(審決取消訴訟判決)
- 判決公報(侵害訴訟等判決)
- 審決訂正公報
(見出しのみ、見出し+記事、見出し+全文公報、見出し+イメージ)
- 判決訂正公報(見出し+全文公報)

4. 1 特許審決公報(訂正明細書有)

	10	20	30	40	50
10	<p>【管理番号】第1000001号 【総通号数】第1234号 (19) 【発行国】日本国特許庁(JP) (12) 【公報種別】特許審決公報 【発行日】平成20年4月13日(2008. 4. 13) 【種別】無効の審決 【審判番号】無効2005-35123 (P2005-35123/J3) 【審判請求日】平成17年8月10日(2005. 8. 10) 【確定日】平成20年1月10日(2008. 1. 10) 【審決分類】</p>				
20	<p>P123 . 567-YB (H05K) 【併合された審判番号】 無効2005-35124 (P2005-35124/J3) 【非電子化物件】有 【訂正明細書】有 【請求人】 【氏名又は名称】特許 花子 【住所又は居所】東京都千代田区霞が関3-4-3 【代理人】 【弁理士】</p>				
30	<p>【氏名又は名称】代理 一男 【復代理人】 【弁理士】 【氏名又は名称】代理 三男 【参加人】 【氏名又は名称】特許 太郎 【住所又は居所】東京都千代田区霞が関3-4-3 【代理人】 【弁護士】 【氏名又は名称】代理 一夫</p>				
40	<p>【被請求人】 【氏名又は名称】特許 次郎 【住所又は居所】東京都千代田区霞が関3-4-3 【代理人】 【弁理士】 【氏名又は名称】代理 一雄 【証人】 【氏名又は名称】特許 四郎 【住所又は名称】東京都千代田区霞が関3-4-3 【事件の表示】</p>				
50	<p>上記当事者間の特許第1234567号「〇〇〇〇〇」の特許無効審判事件について次のとおり審決する。 【結論】 〇〇〇〇〇〇〇 【理由】 〇〇〇〇〇〇〇 【審理終結日】平成19年12月10日(2007. 12. 10) 【結審通知日】平成19年12月10日(2007. 12. 10) 【審決日】平成19年12月20日(2007. 12. 20) 【審判長】【特許庁審判官】審判 一郎 【特許庁審判官】審判 二郎</p>				

(特許審決公報つづき)

	10	20	30	40	50
	<p>【特許庁審判官】 審判 三郎 (19) 【発行国】 日本国特許庁 (JP) (12) 【種別】 特許訂正明細書 (H) (51) 【国際特許分類 (参考情報)】 H04N 9/73 H04N 26/73 【FI】 H04N 9/73 N (11) 【特許番号】 特許第1234567号 (P1234567)</p>				
10	<p>【審判番号】 無効2005-35001 (P2005-35001/J3) 【審判請求日】 平成17年8月10日 (2005. 8. 10) 【審決確定日】 平成20年1月10日 (2008. 1. 10) (70) 【訂正請求人】 【氏名又は名称】 特許 次郎 【住所又は居所】 東京都千代田区霞が関3-4-3 (74) 【代理人】 【弁理士】 【氏名又は名称】 代理 一雄 【訂正の要旨】</p>				
20	<p>審決 (決定) の【理由】欄参照。 (54) 【発明の名称】 アミノ酸トランスポーター分子 (57) 【特許請求の範囲】 【請求項1】 細胞内への輸送を媒介する能力を有するアミノ酸の配列を～ 【発明の詳細な説明】 (イ) 産業上の利用分野 本発明は、アミノ酸トランスポーター分子を～</p>				
30	<p>(21) 【出願番号】 特願2003-123456 (P2003-123456) (22) 【出願日】 平成15年11月9日 (2003. 11. 9) (31) 【優先権主張番号】 特願2002-654321 (P2002-654321) (32) 【優先日】 平成14年1月11日 (2002. 1. 11) (33) 【優先権主張国又は機関】 日本国 (JP) (54) 【発明の名称】 アミノ酸トランスポーター分子 (51) 【国際特許分類 (参考情報)】 H04N 9/73 H04N 26/73</p>				
40	<p>(65) 【公開番号】 特開2004-123456 (P2004-123456A) (43) 【公開日】 平成16年7月20日 (2004. 7. 20) (11) 【特許番号】 特許第1234567号 (P1234567) (24) 【登録日】 平成16年12月12日 (2004. 12. 12)</p>				
50	<p>【最終処分】 成立 【審決時の請求項数 (発明の数)】 3 【前審関与審査官】 審査 一郎</p>				

4. 2 実用新案決定公報(訂正明細書無)

	10	20	30	40	50
10	<p>【管理番号】第1000002号 【総通号数】第1234号 (19) 【発行国】日本国特許庁(JP) (12) 【公報種別】実用新案決定公報 【発行日】平成20年4月13日(2008. 4. 13) 【種別】異議の決定 【審判番号】異議2004-70001(U2004-70001/J7) 【申立日】平成16年1月10日(2004. 1. 10) 【確定日】平成20年2月10日(2008. 2. 10) 【審決分類】</p>				
20	<p>U123 . 567-Y (GO1N) U123 . 568-Y (GO1N) (73) 【権利者】 【氏名又は名称】実用 花子 【住所又は居所】東京都千代田区霞が関3-4-3 【代理人】 【弁理士】 【氏名又は名称】代理 一男 【復代理人】 【弁理士】</p>				
30	<p>【氏名又は名称】代理 三男 【異議申立人】 【氏名又は名称】実用 四郎 【住所又は名称】東京都千代田区霞が関3-4-3 【事件の表示】 実用新案登録第123456号に対する実用新案登録異議申立てについて、次のとおり決定する。 【結論】 ○○○○○○ 【理由】 ○○○○○○</p>				
40	<p>【異議決定日】平成20年1月10日(2008. 1. 10) 【審判長】【特許庁審判官】審判 一郎 【特許庁審判官】審判 二郎 【特許庁審判官】審判 三郎 (21) 【出願番号】実願平5-123456 (22) 【出願日】平成5年1月10日(1993. 1. 10) (31) 【優先権主張番号】74/001234 (32) 【優先日】平成4年11月11日(1992. 11. 11) (33) 【優先権主張国又は機関】米国(US) (54) 【考案の名称】遊技装置</p>				
50	<p>(51) 【国際特許分類(参考情報)】 G01B 3/00 G02C 26/00 (65) 【公開番号】実開平6-123456 (43) 【公開日】平成6年5月20日(1994. 5. 20) (11) 【登録番号】実用新案登録第123456号(U123456) (24) 【登録日】平成15年12月7日(2003. 12. 7) 【最終処分】維持 【決定時の請求項数(発明の数)】3 【前審関与審査官】審査 一郎</p>				

4. 3 意匠判定公報

	10	20	30	40	50
	<p>【管理番号】第1000003号 【総通号数】第1234号 (19) 【発行国】日本国特許庁(JP) (12) 【公報種別】意匠判定公報 【発行日】平成20年4月13日(2008. 4. 13) 【種別】判定 【判定請求番号】判定2008-600001(D2008-600001/J6) 【判定請求日】平成20年1月10日(2008. 1. 10) 【確定日】平成20年2月10日(2008. 2. 10)</p>				
10	<p>【審査分類】 D12 . 247-ZB (A1-1) D12 . 568-ZB (A1-1) 【併合された判定請求番号】 判定2008-600002(D2008-600002/J6) 【請求人】 【氏名又は名称】意匠 花子 【住所又は居所】東京都千代田区霞が関3-4-3 【代理人】 【弁理士】</p>				
20	<p>【氏名又は名称】代理 一男 【復代理人】 【弁理士】 【氏名又は名称】代理 三男 【参加人】 【氏名又は名称】意匠 太郎 【住所又は居所】東京都千代田区霞が関3-4-3 【代理人】 【弁護士】</p>				
30	<p>【氏名又は名称】代理 一夫 【被請求人】 【氏名又は名称】意匠 次郎 【住所又は居所】東京都千代田区霞が関3-4-3 【代理人】 【弁理士】 【氏名又は名称】代理 一雄 【証人】 【氏名又は名称】意匠 四郎 【住所又は名称】東京都千代田区霞が関3-4-3 【事件の表示】</p>				
40	<p>上記当事者間の登録第1234567号意匠「ミシン」の判定請求事件について、次のとおり判定する。 【結論】 ○○○○○○ 【理由】 ○○○○○○ 【判定日】平成20年1月31日(2008. 1. 31) 【首席審判官】【特許庁審判官】審判 一郎 【特許庁審判官】審判 二郎 【特許庁審判官】審判 三郎 (21) 【出願番号】意願2004-123456(D2004-123456)</p>				
50	<p>【本意匠番号】意匠登録第1234123号(D1234123)</p>				

(意匠判定公報つづき)

	10	20	30	40	50
	(22) 【出願日】平成16年1月11日(2004. 1. 11)				
	(31) 【優先権主張番号】74/001234				
	(32) 【優先日】平成15年11月11日(2003. 11. 11)				
	(33) 【優先権主張国又は機関】米国(US)				
	(54) 【意匠に係る物品】ミシン				
	(52) 【意匠分類】A1-12345ABC				
	(11) 【登録番号】意匠登録第1234567号(D1234567)				
	(15) (24) 【登録日】平成17年3月13日(2005. 3. 13)				
	【最終処分】不成立				
10	【前審関与審査官】審査 一郎				
20					
30					
40					
50					

4. 4 商標判定公報

	10	20	30	40	50
10	<p>【管理番号】第1000004号 【総通号数】第1234号 (190) 【発行国】日本国特許庁(JP) 【公報種別】商標判定公報 【発行日】平成20年4月13日(2008. 4. 13) 【種別】判定 【判定請求番号】判定2005-60001 (T2005-60001/J6) 【判定請求日】平成17年12月10日(2005. 12. 10) 【確定日】平成20年2月10日(2008. 2. 10)</p>				
20	<p>【審決分類】 T123 . 247-Y (110) T123 . 539-Y (110) 【併合された判定請求番号】 判定2005-60002 (T2005-60002/J6) 【非電子物件】有 【請求人】 【氏名又は名称】商標 花子 【住所又は居所】東京都千代田区霞が関3-4-3 【代理人】 【弁理士】</p>				
30	<p>【氏名又は名称】代理 一夫 【復代理人】 【弁理士】 【氏名又は名称】代理 三夫 【参加人】 【氏名又は名称】商標 花代 【住所又は居所】東京都千代田区霞が関3-4-3 【代理人】 【弁護士】 【氏名又は名称】代理 一雄</p>				
40	<p>【被請求人】 【氏名又は名称】商標 一郎 【住所又は居所】東京都千代田区霞が関3-4-3 【代理人】 【弁理士】 【氏名又は名称】代理 一男 【証人】 【氏名又は名称】商標 二郎 【住所又は居所】東京都千代田区霞が関3-4-3</p>				
50	<p>【事件の表示】 上記当事者間の登録第1234567号商標判定請求事件について、次のとおり判定する。 【結論】 ○○○○○○ 【理由】 ○○○○○○ 【判定日】平成20年1月7日(2008. 1. 7) 【首席審判官】【特許庁審判官】審判 一郎 【特許庁審判官】審判 二郎 【特許庁審判官】審判 三郎 (210) 【出願番号】商願2005-123456 (T2005-123456)</p>				

(商標判定公報つづき)

	10	20	30	40	50
	(220) 【出願日】平成17年1月9日(2005. 1. 9)				
	(310) 【優先権主張番号】99/001234				
	(320) 【優先日】平成16年11月11日(2004. 11. 11)				
	(330) 【優先権主張国又は機関】米国(US)				
	(551) 【地域団体商標】				
	(541) 【標準文字】				
	(554) 【立体商標】				
	(111) 【登録番号】商標登録第1234567号(T1234567)				
	(151) 【登録日】平成17年3月13日(2005. 3. 13)				
10	(561) 【商標の称呼】コウホウ				
	【最終処分】成立				
	【前審関与審査官】審査 一郎				
20					
30					
40					
50					

4. 7 判決公報(審決取消訴訟判決)

	10	20	30	40	50
10	<p>【管理番号】第1000007号 【総通号数】第1234号 (19) 【発行国】日本国特許庁(JP) (12) 【公報種別】判決公報 【発行日】平成20年4月13日(2008. 4. 13) 【種別】審決取消訴訟判決(意匠) 【出訴番号】平成19年(行ケ)第10001号 【原審番号】平成18年(行ケ)第20号 【判決言渡日】平成19年11月10日(2007. 11. 10) 【口頭弁論終結日】平成19年12月10日(2007. 12. 10)</p>				
20	<p>【併合された出訴番号】平成19年(行ケ)第10002号 【当事者1】 【呼称】原告 【氏名又は名称】意匠 花子 【住所又は居所】東京都千代田区霞が関3-4-3 【代理人弁護士】代理 一夫 【復代理人弁護士】代理 二夫 【当事者2】 【呼称】被告 【氏名又は名称】意匠 花代</p>				
30	<p>【住所又は居所】東京都千代田区霞が関3-4-3 【代理人】代理 九男 【当事者3】 【呼称】被告 【氏名又は名称】意匠 花江 【住所又は居所】東京都千代田区霞が関3-4-3 【代理人】代理 九雄 【事件の表示】 右当事者間の～ 【主文】 原告の請求を棄却する。 訴訟の費用は原告の負担とする。 【事実及び理由】 第1 当事者の求めた判決 1 原告 【事実】 第1 当事者の求めた裁判申立て 【理由】 1 請求の原因1(特許庁における手続の経緯)、同2～</p>				
40	<p>【所属】知的財産高等裁判所 【裁判長】【裁判官】裁判 一郎 【裁判官】裁判 二郎 【裁判官】裁判 三郎 【審判番号】無効2005-88001(D2005-88001/J3) 【審判請求日】平成17年4月10日(2005. 4. 10) 【審決分類】 D12 . 247-X (A67L) D12 . 568-X (A67L)</p>				
50	<p>【併合された審判番号】無効2005-88008(D2005-88008/J3) 【請求人】</p>				

(審決取消訴訟等判決つづき)

	10	20	30	40	50
10	<p>【氏名又は名称】意匠 一郎 【住所又は居所】東京都千代田区霞が関3-4-3 【代理人】 【弁理士】 【氏名又は名称】代理 一夫 【復代理人】 【弁理士】 【氏名又は名称】代理 三夫 【権利者】</p>				
20	<p>【氏名又は名称】意匠 二郎 【住所又は居所】東京都千代田区霞が関3-4-3 【代理人】 【弁護士】 【氏名又は名称】代理 一雄 【参加人】 【氏名又は名称】意匠 三郎 【住所又は居所】東京都千代田区霞が関3-4-3 【代理人】 【弁護士】</p>				
30	<p>【氏名又は名称】代理 一男 【被請求人】 【氏名又は名称】意匠 五郎 【住所又は居所】東京都千代田区霞が関3-4-3 【代理人】 【弁理士】 【氏名又は名称】代理 一行 【証人】 【氏名又は名称】意匠 六郎 【住所又は居所】東京都千代田区霞が関3-4-3 【審決日】平成18年1月10日(2006. 1. 10)</p>				
40	<p>【審判長】【特許庁審判官】審判 一郎 【特許庁審判官】審判 二郎 (21) 【出願番号】意願2004-123456(D2004-123456) (22) 【出願日】平成16年1月11日(2004. 1. 11) (31) 【優先権主張番号】74/001234 (32) 【優先日】平成15年11月11日(2003. 11. 11) (33) 【優先権主張国又は機関】米国(US) (54) 【意匠に係る物品】自走式クレーン (52) 【意匠分類】A1-12345ABC</p>				
50	<p>(11) 【登録番号】意匠登録第99999999号(D99999999) (24) 【登録日】平成16年12月12日(2004. 12. 12) 【最終処分】成立</p>				

4. 8 判決公報(侵害訴訟等判決)

	10	20	30	40	50
10	<p>【管理番号】第1000008号 【総通号数】第1234号 (19) 【発行国】日本国特許庁(JP) (12) 【公報種別】判決公報 【発行日】平成20年4月13日(2008. 4. 13) 【種別】侵害訴訟等判決 【出訴番号】平成17年(ワ)第50号 【原審番号】平成14年(ワ)第20号 【判決言渡日】平成19年12月10日(2007. 12. 10) 【併合された出訴番号】平成17年(ワ)第51号</p>				
20	<p>【当事者1】 【呼称】原告 【氏名又は名称】特許 花子 【住所又は居所】東京都千代田区霞が関3-4-3 【代理人弁護士】代理 一夫 【復代理人弁護士】代理 二夫 【当事者2】 【呼称】被告 【氏名又は名称】特許 花代 【住所又は居所】東京都千代田区霞が関3-4-3</p>				
30	<p>【代理人】代理 九男 【事件の表示】 右当事者間の～ 【主文】 原告の請求を棄却する。 訴訟の費用は原告の負担とする。 【事実及び理由】 第1 当事者の求めた判決 1 原告</p>				
40	<p>【事実】 第1 当事者の求めた裁判申立て 【理由】 1 請求の原因1(特許庁における手続の経緯)、同2～ 【所属】名古屋高等裁判所民事第2部 【裁判長】【裁判官】裁判 一郎 【裁判官】裁判 二郎 【裁判官】裁判 三郎 (21) 【出願番号】特願平11-123456 (22) 【出願日】平成11年1月10日(1999. 1. 10) (31) 【優先権主張番号】74/001234 (32) 【優先日】平成10年1月11日(1998. 1. 11) (33) 【優先権主張国又は機関】米国(US) (54) 【発明の名称】密閉型開閉器 (51) 【国際特許分類第7版】 G01B 3/00 G02C 26/00 (65) 【公開番号】特開平11-123456 (43) 【公開日】平成11年12月20日(1999. 12. 20) (65) 【公告番号】特公平12-123456</p>				
50	<p>(24) (44) 【公告日】平成12年4月10日(2000. 4. 10)</p>				

(侵害訴訟等判決つづき)

	10	20	30	40	50
10	(11) 【特許番号】特許第1234567号 (P1234567)				
20	(24) 【登録日】平成13年11月11日 (2001.11.11)				
30					
40					
50					

4.9 審決訂正公報(見出しのみ)

	10	20	30	40	50
	<p>【管理番号】第1000010号 【総通号数】第1234号 【公報種別】特許審決公報の訂正 【発行日】平成20年4月13日(2008. 4. 13) 【訂正対象公報の管理番号】第111111号 【事件番号】不服2005-12345(P2005-12345/J1) 【訂正対象公報の発行日】平成17年2月27日(2005. 2. 27) 【訂正対象公報の総通号数】第1111号 【審決分類】 P123 . 567-YB (GO1N) P123 . 568-YB (GO1N) 【出願番号】特願2003-123456(P2003-123456) 【訂正の要旨】 上記の審決公報は誤りにつき、これを取り消す。</p>				
10					
20					
30					
40					
50					

4. 10 審決訂正公報(見出し+記事)

	10	20	30	40	50
	<p>【管理番号】第1000009号 【総通号数】第1234号 【公報種別】特許審決公報の訂正 【発行日】平成20年4月13日(2008. 4. 13) 【訂正対象公報の管理番号】第111111号 【事件番号】不服2008-123456(P2008-123456/J1) 【訂正対象公報の発行日】平成20年2月24日(2008. 2. 24) 【訂正対象公報の総通号数】第1111号 【審決分類】</p>				
10	<p>P123 . 567-YB (GO1N) P123 . 568-YB (GO1N) 【出願番号】特願2003-123456(P2003-123456) 【訂正の要旨】 下記のとおり訂正する。 【訂正箇所】審決分類 【誤】P123 . 765-YB (GO1N) 【正】P123 . 567-YB (GO1N)</p>				
20					
30					
40					
50					

4. 12 審決訂正公報(見出し+イメージ)

	10	20	30	40	50
	<p>【管理番号】第1000012号 【総通号数】第1234号 【公報種別】特許審決公報の訂正 【発行日】平成20年4月13日(2008. 4. 13) 【訂正対象公報の管理番号】第111111号 【事件番号】平成10年審判第12345号 【訂正対象公報の発行日】平成10年3月8日(1998. 3. 8) 【訂正対象公報の総通号数】第9999号 【審決分類】</p>				
10	<p>P123 . 567-YB (GO1N) P123 . 568-YB (GO1N) 【出願番号】平9-123456 【訂正の要旨】 下記のとおり全文を訂正する。</p>				
20	<p>紙発行公報イメージ</p>				
30					
40					
50					

4. 13 判決訂正公報(見出し+全文公報)

	10	20	30	40	50
	<p>【管理番号】第1000013号 【総通号数】第1234号 【公報種別】判決公報の訂正 【発行日】平成20年4月13日(2008. 4. 13) 【訂正対象公報の管理番号】第111111号 【事件番号】平成17年(行ケ)第50号 【訂正対象公報の発行日】平成19年4月8日(2007. 4. 8) 【訂正対象公報の総通号数】第1111号 【出願番号】特願平4-111111</p>				
10	<p>【訂正の要旨】 裁判官氏名に誤りがあったので、下記のとおり全文を訂正する。</p>				
20	<p>【管理番号】第111111号 【総通号数】第1111号 (19) 【発行国】日本国特許庁(JP) (12) 【公報種別】判決公報 【発行日】平成19年4月8日(2007. 4. 8) 【種別】審決取消訴訟判決(特許) 【出訴番号】平成17年(行ケ)第50号 【判決言渡日】平成19年1月10日(2007. 1. 10) 【口頭弁論終結日】平成18年2月10日(2006. 2. 10)</p>				
30	<p>【当事者1】 【呼称】原告 【氏名又は名称】特許株式会社 【住所又は居所】東京都千代田区霞が関1丁目1番1号 【代理人弁理士】代理 一夫 【代理人弁理士】代理 二夫 【当事者2】 【呼称】被告 【氏名又は名称】特許庁長官 【住所又は居所】東京都千代田区霞が関3丁目4番3号</p>				
40	<p>【指定代理人】指定 太郎 【指定代理人】指定 次郎 【指定代理人】指定 三郎 【指定代理人】指定 四郎 【主文】 特許庁が「異議2004-71111」の事件について平成16年10月6日にした決定を取り消す。 訴訟費用は原告の負担とする。 【事実及び理由】 1 原告の請求 特許庁が「異議2004-71111」の～</p>				
50	<p>2 原告の主張 (1) 特許庁における手続の経緯 原告は、発明の名称を～ (2) 本件決定の理由の要旨 審決の理由は、要するに、～ 3 原告の主張に対する被告の認否 (1) は認める。 4 理由 原告の主張(1)は～</p>				
	<p>【所属】東京高等裁判所第6民事部</p>				

	10	20	30	40	50
10	<p>【裁判長】 【裁判官】 裁判 一郎 【裁判官】 裁判 二郎 【裁判官】 裁判 三郎 【異議申立番号】 異議 2004-71111 (P2004-71111/J7) 【異議申立日】 平成16年1月10日 (2004. 1. 10) 【審決分類】 P1651. 121-ZW (G02F) 【権利者】 【氏名又は名称】 特許株式会社 【住所又は居所】 東京都千代田区霞が関1丁目1番1号</p>				
20	<p>【代理人】 【弁理士】 【氏名又は名称】 代理 一夫 【代理人】 【弁理士】 【氏名又は名称】 代理 二夫 【代理人】 【弁理士】 【氏名又は名称】 代理 三夫 【異議申立人】</p>				
30	<p>【氏名又は名称】 異議 一郎 【住所又は居所】 東京都千代田区霞が関2丁目2番2号 【代理人】 【弁理士】 【氏名又は名称】 弁理 太郎 【代理人】 【弁理士】 【氏名又は名称】 弁理 次郎 【代理人】 【弁理士】</p>				
40	<p>【氏名又は名称】 弁理 三郎 【異議申立人】 【氏名又は名称】 異議 花子 【住所又は居所】 東京都千代田区霞が関3丁目3番3号 【異議決定日】 平成16年11月10日 (2004. 11. 10) 【審判長】 【特許庁審判官】 審判 一郎 【特許庁審判官】 審判 二郎 【特許庁審判官】 審判 三郎 (21) 【出願番号】 特願平4-111111 (22) 【出願日】 平成4年1月12日 (1992. 1. 12) (54) 【発明の名称】 液晶素子 (54) 【国際特許分類第7版】 G02F 1/00 (65) 【公開番号】 特開平5-123456 (43) 【公開日】 平成5年7月15日 (1993. 7. 15) (11) 【登録番号】 特願第999999号 (P999999) (24) 【登録日】 平成15年12月7日 (2003. 12. 7)</p>				
50					

4. 1 特許審決公報（訂正明細書有）

```
<!DOCTYPE PATD-PNT PUBLIC
"-//JAPANESE PATENT OFFICE//DTD JPO Published Appeal And Trial Decisions In Patent Applications//EN"[
]>
<PATD-PNT>
<PATD-COM>
<MANAGEMENT-NUMBER>第1000001号</MANAGEMENT-NUMBER>
<TOTAL-VOLUME-NUMBER>第1234号</TOTAL-VOLUME-NUMBER>
  <PUBLICATION-COUNTRY>日本国特許庁（JP）</PUBLICATION-COUNTRY>
<OFFICIAL-GAZETTE-ASSORTMENT>特許審決公報</OFFICIAL-GAZETTE-ASSORTMENT>
<PUBLICATION-DATE>平成20年4月13日（2008. 4. 13）</PUBLICATION-DATE>
<KIND>無効の審決</KIND>
<APPEAL-NUMBER KIND-OF-APPEAL-NUMBER = "APPEAL">
  無効2005-35123（P2005-35123/J3）
</APPEAL-NUMBER>
<APPEAL-DATE KIND-OF-APPEAL-DATE = "APPEAL">
  平成17年8月10日（2005. 8. 10）
</APPEAL-DATE>
<ESTABLISH-DATE>平成20年1月10日（2008. 1. 10）</ESTABLISH-DATE>
<CLASS-OF-TRIAL-DECISION-GROUP>
  <CLASSIFICATION-OF-TRIAL-DECISION>
    P123 . 567-YB（H05K）
  </CLASSIFICATION-OF-TRIAL-DECISION>
</CLASS-OF-TRIAL-DECISION-GROUP>
<CONSOLIDATED-APPEAL-NO-GROUP>
  <CONSOLIDATED-APPEAL-NO KIND-OF-CONSOLIDATED-APPEAL-NO="APPEAL">
    無効2005-35124（P2005-35124/J3）
  </CONSOLIDATED-APPEAL-NO>
</CONSOLIDATED-APPEAL-NO-GROUP>
<NON-ELECTRONIC-OBJECT>有</NON-ELECTRONIC-OBJECT>
<CORRECTED-SPECIFICATION>有</CORRECTED-SPECIFICATION>
<DEMANDANT-GROUP>
  <DEMANDANT>
    <NAME>特許 花子</NAME>
    <ADDRESS>東京都千代田区霞が関3-4-3</ADDRESS>
  </DEMANDANT>
  <PROXY KIND-OF-ATTORNEY = "REPRESENTATIVE">
    <ATTORNEY-RIGHT KIND-OF-ATTORNEY-RIGHT = "PATENT-ATTORNEY">
      <NAME>代理 一男</NAME>
    </PROXY>
  <PROXY KIND-OF-ATTORNEY = "SUB-REPRESENTATIVE">
    <ATTORNEY-RIGHT KIND-OF-ATTORNEY-RIGHT = "PATENT-ATTORNEY">
      <NAME>代理 三男</NAME>
    </PROXY>
  </DEMANDANT-GROUP>
<INTERVENOR-GROUP>
  <INTERVENOR>
    <NAME>特許 太郎</NAME>
    <ADDRESS>東京都千代田区霞が関3-4-3</ADDRESS>
  </INTERVENOR>
  <PROXY KIND-OF-ATTORNEY = "REPRESENTATIVE">
```

<ATTORNEY-RIGHT KIND-OF-ATTORNEY-RIGHT = "PATENT-ATTORNEY">
 <NAME>代理 一夫</NAME>
 </PROXY>
</INTERVENOR-GROUP>
<DEMANDEE-GROUP>
 <DEMANDEE>
 <NAME>特許 次郎</NAME>
 <ADDRESS>東京都千代田区霞が関3-4-3</ADDRESS>
 </DEMANDEE>
 <PROXY KIND-OF-ATTORNEY = "REPRESENTATIVE">
 <ATTORNEY-RIGHT KIND-OF-ATTORNEY-RIGHT = "PATENT-ATTORNEY">
 <NAME>代理 一雄</NAME>
 </PROXY>
</DEMANDEE-GROUP>
<WITNESS-GROUP>
 <WITNESS>
 <NAME>特許 四郎</NAME>
 <ADDRESS>東京都千代田区霞が関3-4-3</ADDRESS>
 </WITNESS>
</WITNESS-GROUP>
<INDICATION-OF-THE-CASE>
 <PARAGRAPH>
 上記当事者間の特許第1234567号「〇〇〇〇〇」の特許無効審判事件について次のとおり審決する。
 </PARAGRAPH>
</INDICATION-OF-THE-CASE>
<CONCLUSION-PART>
 <TITLE>【結論】</TITLE>
 <PARAGRAPH>〇〇〇〇〇〇〇</PARAGRAPH>
</CONCLUSION-PART>
<REASON-PART>
 <TITLE>【理由】</TITLE>
 <PARAGRAPH>〇〇〇〇〇〇〇</PARAGRAPH>
</REASON-PART>
<APPEAL-EXAM-CONCLUSION-DATE>平成19年12月10日(2007.12.10)
</APPEAL-EXAM-CONCLUSION-DATE>
<CLOSING-APPEAL-NOTIFICATION-DATE>平成19年12月10日(2007.12.10)
</CLOSING-APPEAL-NOTIFICATION-DATE>
<APPEAL-DECISION-DATE KIND-OF-APPEAL-DECISION-DATE = "APPEAL-DECISION">
 平成19年12月20日(2007.12.20)
</APPEAL-DECISION-DATE>
<PATENT-JUDGE-GROUP>
 <HEAD-PATENT-JUDGE KIND-OF-HEAD-PATENT-JUDGE = "HEAD">
 <NAME>審判 一郎</NAME>
 </HEAD-PATENT-JUDGE>
 <PATENT-JUDGE>
 <NAME>審判 二郎</NAME>
 </PATENT-JUDGE>
 <PATENT-JUDGE>
 <NAME>審判 三郎</NAME>
 </PATENT-JUDGE>
</PATENT-JUDGE-GROUP>
</PATD-COM>

<COR-DTL>
 <PUBLICATION-COUNTRY>日本国特許庁 (J P) </PUBLICATION-COUNTRY>
 <KIND>特許訂正明細書 (H) </KIND>
 <IPC-CLASSIFICATION-GROUP>
 <IPC-CLASSIFICATION>H 0 4 N 9 / 7 3 </IPC-CLASSIFICATION>
 <IPC-CLASSIFICATION>H 0 4 N 2 6 / 7 3 </IPC-CLASSIFICATION>
 </IPC-CLASSIFICATION-GROUP>
 <FI-GROUP>
 <FI>H 0 4 N 9 / 7 3 N </FI>
 </FI-GROUP>
 <REGISTRATION-NUMBER KIND-OF-REGISTRATION-NUMBER = "PATENT">
 第 1 2 3 4 5 6 7 号 (P 1 2 3 4 5 6 7)
 </REGISTRATION-NUMBER>
 <APPEAL-NUMBER KIND-OF-APPEAL-NUMBER = "APPEAL">
 無効 2 0 0 5 - 3 5 0 0 1 (P 2 0 0 5 - 3 5 0 0 1 / J 3)
 </APPEAL-NUMBER>
 <APPEAL-DATE KIND-OF-APPEAL-DATE = "APPEAL">
 平成 1 7 年 8 月 1 0 日 (2 0 0 5 . 8 . 1 0)
 </APPEAL-DATE>
 <COURT-DECISION-ESTABLISH-DATE KIND-OF-ESTABLISH-DATE = "APPEAL">
 平成 2 0 年 1 月 1 0 日 (2 0 0 8 . 1 . 1 0)
 </COURT-DECISION-ESTABLISH-DATE>
 <DEMANDANT-FOR-CORRECTION-GROUP>
 <DEMANDANT-FOR-CORRECTION>
 <NAME>特許 次郎 </NAME>
 <ADDRESS>東京都千代田区霞が関 3 - 4 - 3 </ADDRESS>
 </DEMANDANT-FOR-CORRECTION>
 <PROXY KIND-OF-ATTORNEY = "REPRESENTATIVE">
 <ATTORNEY-RIGHT KIND-OF-ATTORNEY-RIGHT = "PATENT-ATTORNEY">
 <NAME>代理 一雄 </NAME>
 </PROXY>
 </DEMANDANT-FOR-CORRECTION-GROUP>
 <PURPOSE-OF-CORRECTION>
 <PARAGRAPH>
 審決 (決定) の 【理由】 欄参照。
 </PARAGRAPH>
 </PURPOSE-OF-CORRECTION>
 <TITLE-OF-THE-SPECIFICATION>
 <PARAGRAPH>
 (5 4) 【発明の名称】 アミノ酸トランスポーター分子
 </PARAGRAPH>
 <PARAGRAPH>
 (5 7) 【特許請求の範囲】
 </PARAGRAPH>
 <PARAGRAPH>
 【請求項 1】 細胞内への輸送を媒介する能力を有するアミノ酸の配列を～
 </PARAGRAPH>
 <PARAGRAPH>
 【発明の詳細な説明】
 </PARAGRAPH>
 <PARAGRAPH>
 (イ) 産業上の利用分野
 </PARAGRAPH>

<PARAGRAPH>
本発明は、アミノ酸トランスポーター分子を～
</PARAGRAPH>
</TITLE-OF-THE-SPECIFICATION>
</COR-DTL>
<PNT-BBL>
<APPLICATION-NUMBER>
特願2003-123456 (P2003-123456)
</APPLICATION-NUMBER>
<FILING-DATE>平成15年11月9日 (2003. 11. 9) </FILING-DATE>
<DOMESTIC-PRIORITY-CLAIM-ARTICLE>
<DOMESTIC-PRIORITY-GROUP>
<APPLICATION-NUMBER>
特願2002-654321 (P2002-654321) </APPLICATION-NUMBER>
<FILING-DATE>平成14年1月11日 (2002. 1. 11) </FILING-DATE>
<NATION>日本国 (JP) </NATION>
</DOMESTIC-PRIORITY-GROUP>
</DOMESTIC-PRIORITY-CLAIM-ARTICLE>
<TITLE-OF-THE-INVENTION KIND-OF-TITLE = "DEVICE">
アミノ酸トランスポーター分子
</TITLE-OF-THE-INVENTION>
<IPC-CLASSIFICATION-GROUP>
<IPC-CLASSIFICATION>H04N 9/73</IPC-CLASSIFICATION>
<IPC-CLASSIFICATION>H04N 26/73</IPC-CLASSIFICATION>
</IPC-CLASSIFICATION-GROUP>
<PUBLICATION-NUMBER KIND-OF-PUBLICATION-NUMBER = "OPEN">
特開2004-123456 (P2004-123456A)
</PUBLICATION-NUMBER>
<PUBLICATION-DATE KIND-OF-PUBLICATION-DATE = "OPEN">
平成16年7月20日 (2004. 7. 20)
</PUBLICATION-DATE>
<REGISTRATION-NUMBER KIND-OF-REGISTRATION-NUMBER = "REGISTRATION">
特許第1234567号 (P1234567)
</REGISTRATION-NUMBER>
<REGISTRATION-DATE>平成16年12月12日 (2004. 12. 12) </REGISTRATION-DATE>
<FINAL-DISPOSITION>成立</FINAL-DISPOSITION>
<NUMBER-OF-CLAIM KIND-OF-CLAIM="APPEAL-DECISION">3</NUMBER-OF-CLAIM>
<FORMER-EXAMINED-EXAMINER>審査 一郎</FORMER-EXAMINED-EXAMINER>
</PNT-BBL>
</PATD-PNT>

4. 2 実用新案決定公報（訂正明細書無）

```
<!DOCTYPE PATD-PNT PUBLIC
"-//JAPANESE PATENT OFFICE//DTD JPO Published Appeal And Trial Decisions In Patent Applications//EN"[
]>
<PATD-PNT>
<PATD-COM>
<MANAGEMENT-NUMBER>第1000002号</MANAGEMENT-NUMBER>
<TOTAL-VOLUME-NUMBER>第1234号</TOTAL-VOLUME-NUMBER>
<PUBLICATION-COUNTRY>日本国特許庁（JP）</PUBLICATION-COUNTRY>
<OFFICIAL-GAZETTE-ASSORTMENT>実用新案決定公報</OFFICIAL-GAZETTE-ASSORTMENT>
<PUBLICATION-DATE>平成20年4月13日（2008. 4. 13）</PUBLICATION-DATE>
<KIND>異議の決定</KIND>
<APPEAL-NUMBER KIND-OF-APPEAL-NUMBER = "APPEAL">
  異議2004-70001（U2004-70001/J7）
</APPEAL-NUMBER>
<APPEAL-DATE KIND-OF-APPEAL-DATE = "MOTION">
  平成16年1月10日（2004. 1. 10）
</APPEAL-DATE>
<ESTABLISH-DATE>平成20年2月10日（2008. 2. 10）</ESTABLISH-DATE>
<CLASS-OF-TRIAL-DECISION-GROUP>
  <CLASSIFICATION-OF-TRIAL-DECISION>
    U123 . 567-Y（GO1N）
  </CLASSIFICATION-OF-TRIAL-DECISION>
  <CLASSIFICATION-OF-TRIAL-DECISION>
    U123 . 568-Y（GO1N）
  </CLASSIFICATION-OF-TRIAL-DECISION>
</CLASS-OF-TRIAL-DECISION-GROUP>
<RIGHTFUL-CLAIMANT-GROUP>
  <RIGHTFUL-CLAIMANT>
    <NAME>実用 花子</NAME>
    <ADDRESS>東京都千代田区霞が関3-4-3</ADDRESS>
  </RIGHTFUL-CLAIMANT>
  <PROXY KIND-OF-ATTORNEY = "REPRESENTATIVE">
    <ATTORNEY-RIGHT KIND-OF-ATTORNEY-RIGHT = "PATENT-ATTORNEY">
      <NAME>代理 一男</NAME>
    </PROXY>
  <PROXY KIND-OF-ATTORNEY = "SUB-REPRESENTATIVE">
    <ATTORNEY-RIGHT KIND-OF-ATTORNEY-RIGHT = "PATENT-ATTORNEY">
      <NAME>代理 三男</NAME>
    </PROXY>
  </RIGHTFUL-CLAIMANT-GROUP>
<OPPONENT-GROUP>
  <OPPONENT>
    <NAME>実用 四郎</NAME>
    <ADDRESS>東京都千代田区霞が関3-4-3</ADDRESS>
  </OPPONENT>
</OPPONENT-GROUP>
<INDICATION-OF-THE-CASE>
  <PARAGRAPH>
    実用新案登録第123456号に対する実用新案登録異議申立てについて、次のとおり決定する。
  </PARAGRAPH>
```

</INDICATION-OF-THE-CASE>
 <CONCLUSION-PART>
 <TITLE>【結論】</TITLE>
 <PARAGRAPH>○○○○○○○○</PARAGRAPH>
 </CONCLUSION-PART>
 <REASON-PART>
 <TITLE>【理由】</TITLE>
 <PARAGRAPH>○○○○○○○○</PARAGRAPH>
 </REASON-PART>
 <APPEAL-DECISION-DATE KIND-OF-APPEAL-DECISION-DATE = "DECISION-ON-OPPOSITION">
 平成20年1月10日 (2008. 1. 10)
 </APPEAL-DECISION-DATE>
 <PATENT-JUDGE-GROUP>
 <HEAD-PATENT-JUDGE KIND-OF-HEAD-PATENT-JUDGE = "HEAD">
 <NAME>審判 一郎</NAME>
 </HEAD-PATENT-JUDGE>
 <PATENT-JUDGE>
 <NAME>審判 二郎</NAME>
 </PATENT-JUDGE>
 <PATENT-JUDGE>
 <NAME>審判 三郎</NAME>
 </PATENT-JUDGE>
 </PATENT-JUDGE-GROUP>
 </PATD-COM>
 <PNT-BBL>
 <APPLICATION-NUMBER>
 実願平5-123456
 </APPLICATION-NUMBER>
 <FILING-DATE>平成5年1月10日 (1993. 1. 10) </FILING-DATE>
 <PARIS-PRIORITY-CLAIM-ARTICLE>
 <PARIS-PRIORITY-GROUP>
 <APPLICATION-NUMBER>74/001234</APPLICATION-NUMBER>
 <FILING-DATE>平成4年11月11日 (1992. 11. 11) </FILING-DATE>
 <NATION>米国 (US) </NATION>
 </PARIS-PRIORITY-GROUP>
 </PARIS-PRIORITY-CLAIM-ARTICLE>
 <TITLE-OF-THE-INVENTION KIND-OF-TITLE = "DEVICE">遊技装置</TITLE-OF-THE-INVENTION>
 <IPC-CLASSIFICATION-GROUP>
 <IPC-CLASSIFICATION>G01B 3/00</IPC-CLASSIFICATION>
 <IPC-CLASSIFICATION>G02C 26/00</IPC-CLASSIFICATION>
 </IPC-CLASSIFICATION-GROUP>
 <PUBLICATION-NUMBER KIND-OF-PUBLICATION-NUMBER = "OPEN">
 実開平6-123456
 </PUBLICATION-NUMBER>
 <PUBLICATION-DATE KIND-OF-PUBLICATION-DATE = "OPEN">
 平成6年5月20日 (1994. 5. 20)
 </PUBLICATION-DATE>
 <REGISTRATION-NUMBER KIND-OF-REGISTRATION-NUMBER = "REGISTRATION">
 実用新案登録第123456号 (U123456)
 </REGISTRATION-NUMBER>
 <REGISTRATION-DATE>平成15年12月7日 (2003. 12. 7) </REGISTRATION-DATE>
 <FINAL-DISPOSITION>維持</FINAL-DISPOSITION>
 <NUMBER-OF-CLAIM KIND-OF-CLAIM = "DECISION">3</NUMBER-OF-CLAIM>

<FORMER-EXAMINED-EXAMINER>審査 一郎<FORMER-EXAMINED-EXAMINER>
</PNT-BBL>
</PATD-PNT>

4. 3 意匠判定公報

```
<!DOCTYPE PATD-DES PUBLIC
"-//JAPANESE PATENT OFFICE//DTD JPO Published Appeal And Trial Decisions In Design Applications//EN"[
]>
<PATD-DES>
<PATD-COM>
<MANAGEMENT-NUMBER>第1000003号</MANAGEMENT-NUMBER>
<TOTAL-VOLUME-NUMBER>第1234号</TOTAL-VOLUME-NUMBER>
  <PUBLICATION-COUNTRY>日本国特許庁 (JP) </PUBLICATION-COUNTRY>
<OFFICIAL-GAZETTE-ASSORTMENT>意匠判定公報</OFFICIAL-GAZETTE-ASSORTMENT>
  <PUBLICATION-DATE>平成20年4月13日 (2008. 4. 13) </PUBLICATION-DATE>
<KIND>判定</KIND>
<APPEAL-NUMBER KIND-OF-APPEAL-NUMBER = "CLAIM-HANTEI">
  判定2008-600001 (D2008-600001/J6)
</APPEAL-NUMBER>
<APPEAL-DATE KIND-OF-APPEAL-DATE = "CLAIM-HANTEI">
  平成20年1月10日 (2008. 1. 10)
</APPEAL-DATE>
<ESTABLISH-DATE>平成20年2月10日 (2008. 2. 10) </ESTABLISH-DATE>
<CLASS-OF-TRIAL-DECISION-GROUP>
  <CLASSIFICATION-OF-TRIAL-DECISION>
    D12 . 247-ZB (A1-1)
  </CLASSIFICATION-OF-TRIAL-DECISION>
  <CLASSIFICATION-OF-TRIAL-DECISION>
    D12 . 568-ZB (A1-1)
  </CLASSIFICATION-OF-TRIAL-DECISION>
</CLASS-OF-TRIAL-DECISION-GROUP>
<CONSOLIDATED-APPEAL-NO-GROUP>
  <CONSOLIDATED-APPEAL-NO KIND-OF-CONSOLIDATED-APPEAL-NO = "CLAIM-HANTEI">
    判定2008-600002 (D2008-600002/J6)
  </CONSOLIDATED-APPEAL-NO>
</CONSOLIDATED-APPEAL-NO-GROUP>
<DEMANDANT-GROUP>
  <DEMANDANT>
    <NAME>意匠 花子</NAME>
    <ADDRESS>東京都千代田区霞が関3-4-3</ADDRESS>
  </DEMANDANT>
  <PROXY KIND-OF-ATTORNEY = "REPRESENTATIVE">
    <ATTORNEY-RIGHT KIND-OF-ATTORNEY-RIGHT = "PATENT-ATTORNEY">
      <NAME>代理 一男</NAME>
    </PROXY>
  <PROXY KIND-OF-ATTORNEY = "SUB-REPRESENTATIVE">
    <ATTORNEY-RIGHT KIND-OF-ATTORNEY-RIGHT = "PATENT-ATTORNEY">
      <NAME>代理 三男</NAME>
    </PROXY>
</DEMANDANT-GROUP>
<INTERVENOR-GROUP>
  <INTERVENOR>
    <NAME>意匠 太郎</NAME>
    <ADDRESS>東京都千代田区霞が関3-4-3</ADDRESS>
  </INTERVENOR>
```

<PROXY KIND-OF-ATTORNEY = "REPRESENTATIVE">
 <ATTORNEY-RIGHT KIND-OF-ATTORNEY-RIGHT = "PATENT-ATTORNEY">
 <NAME>代理 一夫</NAME>
 </PROXY>
 </INTERVENOR-GROUP>
 <DEMANDEE-GROUP>
 <DEMANDEE>
 <NAME>意匠 次郎</NAME>
 <ADDRESS>東京都千代田区霞が関3-4-3</ADDRESS>
 </DEMANDEE>
 <PROXY KIND-OF-ATTORNEY = "REPRESENTATIVE">
 <ATTORNEY-RIGHT KIND-OF-ATTORNEY-RIGHT = "PATENT-ATTORNEY">
 <NAME>代理 一雄</NAME>
 </PROXY>
 </DEMANDEE-GROUP>
 <WITNESS-GROUP>
 <WITNESS>
 <NAME>意匠 四郎</NAME>
 <ADDRESS>東京都千代田区霞が関3-4-3</ADDRESS>
 </WITNESS>
 </WITNESS-GROUP>
 <INDICATION-OF-THE-CASE>
 <PARAGRAPH>
 上記当事者間の登録第1234567号意匠「ミシン」の判定請求事件について、次のとおり判定する。
 </PARAGRAPH>
 </INDICATION-OF-THE-CASE>
 <CONCLUSION-PART>
 <TITLE>【結論】</TITLE>
 <PARAGRAPH>○○○○○○○○</PARAGRAPH>
 </CONCLUSION-PART>
 <REASON-PART>
 <TITLE>【理由】</TITLE>
 <PARAGRAPH>○○○○○○○○</PARAGRAPH>
 </REASON-PART>
 <APPEAL-DECISION-DATE KIND-OF-APPEAL-DECISION-DATE = "HANTEI">
 平成20年1月31日(2008. 1. 31)
 </APPEAL-DECISION-DATE>
 <PATENT-JUDGE-GROUP>
 <HEAD-PATENT-JUDGE KIND-OF-HEAD-PATENT-JUDGE = "CHIEF">
 <NAME>審判 一郎</NAME>
 </HEAD-PATENT-JUDGE>
 <PATENT-JUDGE>
 <NAME>審判 二郎</NAME>
 </PATENT-JUDGE>
 <PATENT-JUDGE>
 <NAME>審判 三郎</NAME>
 </PATENT-JUDGE>
 </PATENT-JUDGE-GROUP>
 </PATD-COM>
 <DES-BBL>
 <APPLICATION-NUMBER>
 意願2004-123456 (D2004-123456)
 </APPLICATION-NUMBER>

<PRINCIPAL-DESIGN-NUMBER>意匠登録第1234123号 (D1234123)
</PRINCIPAL-DESIGN-NUMBER>
<FILING-DATE>平成16年1月11日 (2004. 1. 11) </FILING-DATE>
<PARIS-PRIORITY-CLAIM-ARTICLE>
 <PARIS-PRIORITY-GROUP>
 <APPLICATION-NUMBER>74/001234</APPLICATION-NUMBER>
 <FILING-DATE>平成15年11月11日 (2003. 11. 11) </FILING-DATE>
 <NATION>米国 (US) </NATION>
 </PARIS-PRIORITY-GROUP>
</PARIS-PRIORITY-CLAIM-ARTICLE>
<NAME-OF-ARTICLE>ミシン</NAME-OF-ARTICLE>
<DESIGN-CLASSIFICATION>A1-12345ABC</DESIGN-CLASSIFICATION>
<REGISTRATION-NUMBER>
 意匠登録第1234567号 (D1234567)
</REGISTRATION-NUMBER>
<REGISTRATION-DATE>平成17年3月13日 (2005. 3. 13) </REGISTRATION-DATE>
<FINAL-DISPOSITION>不成立</FINAL-DISPOSITION>
<FORMER-EXAMINED-EXAMINER>審査 一郎</FORMER-EXAMINED-EXAMINER>
</DES-BBL>
</PATD-DES>

4. 4 商標判定公報

```
<!DOCTYPE PATD-TM PUBLIC
"-//JAPANESE PATENT OFFICE//DTD JPO Published Appeal And Trial Decisions In Trademark
Applications//EN"[
]>
<PATD-TM>
<PATD-COM>
<MANAGEMENT-NUMBER>第1000004号</MANAGEMENT-NUMBER>
<TOTAL-VOLUME-NUMBER>第1234号</TOTAL-VOLUME-NUMBER>
<PUBLICATION-COUNTRY>日本国特許庁（JP）</PUBLICATION-COUNTRY>
<OFFICIAL-GAZETTE-ASSORTMENT>商標判定公報</OFFICIAL-GAZETTE-ASSORTMENT>
<PUBLICATION-DATE>平成20年4月13日（2008. 4. 13）</PUBLICATION-DATE>
<KIND>判定</KIND>
<APPEAL-NUMBER KIND-OF-APPEAL-NUMBER="CLAIM-HANTEI">
  判定2005-60001（T2005-60001/J6）
</APPEAL-NUMBER>
<APPEAL-DATE KIND-OF-APPEAL-DATE="CLAIM-HANTEI">
  平成17年12月10日（2005. 12. 10）
</APPEAL-DATE>
<ESTABLISH-DATE>平成20年2月10日（2008. 2. 10）</ESTABLISH-DATE>
<CLASS-OF-TRIAL-DECISION-GROUP>
  <CLASSIFICATION-OF-TRIAL-DECISION>
    T123 . 247-Y（110）
  </CLASSIFICATION-OF-TRIAL-DECISION>
  <CLASSIFICATION-OF-TRIAL-DECISION>
    T123 . 539-Y（110）
  </CLASSIFICATION-OF-TRIAL-DECISION>
</CLASS-OF-TRIAL-DECISION-GROUP>
<CONSOLIDATED-APPEAL-NO-GROUP>
  <CONSOLIDATED-APPEAL-NO KIND-OF-CONSOLIDATED-APPEAL-NO="CLAIM-HANTEI">
    判定2005-60002（T2005-60002/J6）
  </CONSOLIDATED-APPEAL-NO>
</CONSOLIDATED-APPEAL-NO-GROUP>
<NON-ELECTRONIC-OBJECT>有</NON-ELECTRONIC-OBJECT>
<DEMANDANT-GROUP>
  <DEMANDANT>
    <NAME>商標 花子</NAME>
    <ADDRESS>東京都千代田区霞が関3-4-3</ADDRESS>
  </DEMANDANT>
  <PROXY KIND-OF-ATTORNEY="REPRESENTATIVE">
    <ATTORNEY-RIGHT KIND-OF-ATTORNEY-RIGHT="PATENT-ATTORNEY">
      <NAME>代理 一夫</NAME>
    </PROXY>
  <PROXY KIND-OF-ATTORNEY="SUB-REPRESENTATIVE">
    <ATTORNEY-RIGHT KIND-OF-ATTORNEY-RIGHT="PATENT-ATTORNEY">
      <NAME>代理 三夫</NAME>
    </PROXY>
</DEMANDANT-GROUP>
<INTERVENOR-GROUP>
  <INTERVENOR>
    <NAME>商標 花代</NAME>
```

<ADDRESS>東京都千代田区霞が関3-4-3</ADDRESS>
</INTERVENOR>
<PROXY KIND-OF-ATTORNEY="REPRESENTATIVE">
<ATTORNEY-RIGHT KIND-OF-ATTORNEY-RIGHT = "PATENT-ATTORNEY">
<NAME>代理 一雄</NAME>
</PROXY>
</INTERVENOR-GROUP>
<DEMANDEE-GROUP>
<DEMANDEE>
<NAME>商標 一郎</NAME>
<ADDRESS>東京都千代田区霞が関3-4-3</ADDRESS>
</DEMANDEE>
<PROXY KIND-OF-ATTORNEY="REPRESENTATIVE">
<ATTORNEY-RIGHT KIND-OF-ATTORNEY-RIGHT = "PATENT-ATTORNEY">
<NAME>代理 一男</NAME>
</PROXY>
</DEMANDEE-GROUP>
<WITNESS-GROUP>
<WITNESS>
<NAME>商標 二郎</NAME>
<ADDRESS>東京都千代田区霞が関3-4-3</ADDRESS>
</WITNESS>
</WITNESS-GROUP>
<INDICATION-OF-THE-CASE>
<PARAGRAPH>
上記当事者間の登録第1234567号商標判定請求事件について、次のとおり判定する。
</PARAGRAPH>
</INDICATION-OF-THE-CASE>
<CONCLUSION-PART>
<TITLE>【結論】</TITLE>
<PARAGRAPH>○○○○○○○○</PARAGRAPH>
</CONCLUSION-PART>
<REASON-PART>
<TITLE>【理由】</TITLE>
<PARAGRAPH>○○○○○○○○</PARAGRAPH>
</REASON-PART>
<APPEAL-DECISION-DATE KIND-OF-APPEAL-DECISION-DATE="HANTEI">
平成20年1月7日(2008. 1. 7)
</APPEAL-DECISION-DATE>
<PATENT-JUDGE-GROUP>
<HEAD-PATENT-JUDGE KIND-OF-HEAD-PATENT-JUDGE="CHIEF">
<NAME>審判 一郎</NAME>
</HEAD-PATENT-JUDGE>
<PATENT-JUDGE>
<NAME>審判 二郎</NAME>
</PATENT-JUDGE>
<PATENT-JUDGE>
<NAME>審判 三郎</NAME>
</PATENT-JUDGE>
</PATENT-JUDGE-GROUP>
</PATD-COM>
<TM-BBL>
<APPLICATION-NUMBER KIND-OF-APPLICATION-NUMBER="COMMON">

商願2005-123456 (T2005-123456)
</APPLICATION-NUMBER>
<FILING-DATE KIND-OF-FILING-DATE="COMMON">
平成17年1月9日 (2005. 1. 9)
</FILING-DATE>
<PARIS-PRIORITY-CLAIM-ARTICLE>
<PARIS-PRIORITY-GROUP>
<APPLICATION-NUMBER>99/001234</APPLICATION-NUMBER>
<FILING-DATE>平成16年11月11日 (2004. 11. 11) </FILING-DATE>
<NATION>米国 (US) </NATION>
</PARIS-PRIORITY-GROUP>
</PARIS-PRIORITY-CLAIM-ARTICLE>
<REGIONAL-TRADEMARK-INDICATION REGIONAL-TRADEMARK-FLAG="TRUE">
<STANDARD-CHARACTER>
<TD-TRADEMARK-INDICATION TD-TRADEMARK-FLAG="TRUE">
<REGISTRATION-NUMBER>商標登録第1234567号 (T1234567) </REGISTRATION-NUMBER>
<REGISTRATION-DATE>平成17年3月13日 (2005. 3. 13) </REGISTRATION-DATE>
<PRONUNCIATION>コウホウ</PRONUNCIATION>
<FINAL-DISPOSITION>成立</FINAL-DISPOSITION>
<FORMER-EXAMINED-EXAMINER>審査 一郎</FORMER-EXAMINED-EXAMINER>
</TM-BBL>
</PATD-TM>

4. 5 商標審決公報（国際商標拒絶査定不服の審決）

```
<!DOCTYPE PATD-TM PUBLIC
"-//JAPANESE PATENT OFFICE//DTD JPO Published Appeal And Trial Decisions In Trademark
Applications//EN"[
]>
<PATD-TM>
<PATD-COM>
<MANAGEMENT-NUMBER>第1000005号</MANAGEMENT-NUMBER>
<TOTAL-VOLUME-NUMBER>第1234号</TOTAL-VOLUME-NUMBER>
<PUBLICATION-COUNTRY>日本国特許庁（JP）</PUBLICATION-COUNTRY>
<OFFICIAL-GAZETTE-ASSORTMENT>商標審決公報</OFFICIAL-GAZETTE-ASSORTMENT>
<PUBLICATION-DATE>平成20年4月13日（2008. 4. 13）</PUBLICATION-DATE>
<KIND>拒絶査定不服の審決 </KIND>
<APPEAL-NUMBER KIND-OF-APPEAL-NUMBER="APPEAL">
  不服2008-650001（T2008-650001/J1）
</APPEAL-NUMBER>
<APPEAL-DATE KIND-OF-APPEAL-DATE="APPEAL">
  平成20年1月10日（2008. 1. 10）
</APPEAL-DATE>
<ESTABLISH-DATE>
  平成20年3月10日（2008. 3. 10）
</ESTABLISH-DATE>
<CLASS-OF-TRIAL-DECISION-GROUP>
  <CLASSIFICATION-OF-TRIAL-DECISION>
    T18 . 91 -Z （111）
  </CLASSIFICATION-OF-TRIAL-DECISION>
</CLASS-OF-TRIAL-DECISION-GROUP>
<DEMANDANT-GROUP>
  <DEMANDANT>
    <NAME>
      GENERAL BISCUITS BELGIE
    </NAME>
    <ADDRESS>
      1, DeBeukelaer-Pareinlaan, B-2200HERENTALS（Belgium）
    </ADDRESS>
  </DEMANDANT>
  <PROXY KIND-OF-ATTORNEY="REPRESENTATIVE">
    <ATTORNEY-RIGHT KIND-OF-ATTORNEY-RIGHT="PATENT-ATTORNEY">
      <NAME>代理 一夫</NAME>
    </PROXY>
  <PROXY KIND-OF-ATTORNEY="SUB-REPRESENTATIVE">
    <ATTORNEY-RIGHT KIND-OF-ATTORNEY-RIGHT="PATENT-ATTORNEY">
      <NAME>代理 二夫</NAME>
    </PROXY>
  </DEMANDANT-GROUP>
<INDICATION-OF-THE-CASE>
<PARAGRAPH>
  国際登録第123456号拒絶査定に対する審判事件について、次のとおり審決する。
</PARAGRAPH>
</INDICATION-OF-THE-CASE>
<CONCLUSION-PART>
```

</PARIS-PRIORITY-CLAIM-ARTICLE>
<COLLECTIVE-TRADEMARK-INDICATION>
<TD-TRADEMARK-INDICATION>
<PRONUNCIATION>
 コウホウ
</PRONUNCIATION>
<FINAL-DISPOSITION>
 不成立
</FINAL-DISPOSITION>
<FORMER-EXAMINED-EXAMINER>
 審査 一郎、審査 次郎
</FORMER-EXAMINED-EXAMINER>
</TM-BBL>
</PATD-TM>

4. 6 商標決定公報（国際商標取消の決定）

```
<!DOCTYPE PATD-TM PUBLIC
"-//JAPANESE PATENT OFFICE//DTD JPO Published Appeal And Trial Decisions In Trademark
Applications//EN"[
]>
<PATD-TM>
<PATD-COM>
<MANAGEMENT-NUMBER>第1000006号</MANAGEMENT-NUMBER>
<TOTAL-VOLUME-NUMBER>第1234号</TOTAL-VOLUME-NUMBER>
<PUBLICATION-COUNTRY>日本国特許庁（JP）</PUBLICATION-COUNTRY>
<OFFICIAL-GAZETTE-ASSORTMENT>商標決定公報</OFFICIAL-GAZETTE-ASSORTMENT>
<PUBLICATION-DATE>平成20年4月13日（2008. 4. 13）</PUBLICATION-DATE>
<KIND>商標取消の決定</KIND>
<APPEAL-NUMBER KIND-OF-APPEAL-NUMBER="APPEAL">
  取消2005-66001（T2005-66001/J2）
</APPEAL-NUMBER>
<APPEAL-DATE KIND-OF-APPEAL-DATE="APPEAL">
  平成17年12月10日（2005. 12. 10）
</APPEAL-DATE>
<ESTABLISH-DATE>
  平成20年2月10日（2008. 2. 10）
</ESTABLISH-DATE>
<CLASS-OF-TRIAL-DECISION-GROUP>
  <CLASSIFICATION-OF-TRIAL-DECISION>
    T18 . 91 -Z （111）
  </CLASSIFICATION-OF-TRIAL-DECISION>
</CLASS-OF-TRIAL-DECISION-GROUP>
<NON-ELECTRONIC-OBJECT>
  有
</NON-ELECTRONIC-OBJECT>
<DEMANDANT-GROUP>
  <DEMANDANT>
    <NAME>
      GENERAL BISCUITS BELGIE
    </NAME>
    <ADDRESS>
      1, De Beukelaer-Pareinlaan, B-2200 HERENTALS (Belgium)
    </ADDRESS>
  </DEMANDANT>
  <PROXY KIND-OF-ATTORNEY="REPRESENTATIVE">
    <ATTORNEY-RIGHT KIND-OF-ATTORNEY-RIGHT="PATENT-ATTORNEY">
      <NAME>代理 一夫</NAME>
    </PROXY>
  <PROXY KIND-OF-ATTORNEY="SUB-REPRESENTATIVE">
    <ATTORNEY-RIGHT KIND-OF-ATTORNEY-RIGHT="PATENT-ATTORNEY">
      <NAME>代理 二夫</NAME>
    </PROXY>
  </DEMANDANT-GROUP>
<INDICATION-OF-THE-CASE>
  <PARAGRAPH>
    国際登録第123456号商標の登録取消審判事件について、次のとおり審決する。
```

<COLLECTIVE-TRADEMARK-INDICATION>
</TD-TRADEMARK-INDICATION>
<INTERNATIONAL-REGISTRATION-NO>
1 2 3 4 5 6
</INTERNATIONAL-REGISTRATION-NO >
<REGISTRATION-DATE>
平成16年10月17日 (2004. 10. 17)
</REGISTRATION-DATE>
<PRONUNCIATION>
コウホウ
</PRONUNCIATION>
<FINAL-DISPOSITION>
不成立
</FINAL-DISPOSITION>
<FORMER-EXAMINED-EXAMINER>
審査 一郎、審査 次郎
</FORMER-EXAMINED-EXAMINER>
</TM-BBL>
</PATD-TM>

4. 7 判決公報（審決取消訴訟判決）

```
<!DOCTYPE PCD-DES PUBLIC
"-//JAPANESE PATENT OFFICE//DTD JPO Published Court Decisions In Design Applications//EN"[
]>
<PCD-DES>
<PCD-COM>
<MANAGEMENT-NUMBER>第1000007号</MANAGEMENT-NUMBER>
<TOTAL-VOLUME-NUMBER>第1234号</TOTAL-VOLUME-NUMBER>
<PUBLICATION-COUNTRY>日本国特許庁（JP）</PUBLICATION-COUNTRY>
<OFFICIAL-GAZETTE-ASSORTMENT>判決公報</OFFICIAL-GAZETTE-ASSORTMENT>
<PUBLICATION-DATE>平成20年4月13日（2008. 4. 13）</PUBLICATION-DATE>
<KIND>審決取消訴訟判決（意匠）</KIND>
<LITIGATION-NUMBER>平成19年（行ケ）第10001号</LITIGATION-NUMBER>
<ORIGINAL-APPEAL-NUMBER-GROUP>
  <ORIGINAL-APPEAL-NUMBER>平成18年（行ケ）第20号</ORIGINAL-APPEAL-NUMBER>
</ORIGINAL-APPEAL-NUMBER-GROUP>
<COURT-DECISION-GIVING-DATE>
  平成19年11月10日（2007. 11. 10）
</COURT-DECISION-GIVING-DATE>
<FINAL-DATE-OF-ORAL-PROCEEDING>
  平成19年12月10日（2007. 12. 10）
</FINAL-DATE-OF-ORAL-PROCEEDING>
<CONSOLIDATED-LITIGATION-GROUP>
  <CONSOLIDATED-LITIGATION-NUMBER>
    平成19年（行ケ）第10002号
  </CONSOLIDATED-LITIGATION-NUMBER>
</CONSOLIDATED-LITIGATION-GROUP>
<PARTY-GROUP>
  <PARTY SERIAL-NUMBER="1">
    <CALLED-NAME>原告</CALLED-NAME>
    <NAME>意匠 花子</NAME>
    <ADDRESS>東京都千代田区霞が関3-4-3</ADDRESS>
  </PARTY>
  <REPRESENTATIVE KIND-OF-REPRESENTATIVE="REPRESENTATIVE-LAWYER">
    <NAME>代理 一夫</NAME>
  </REPRESENTATIVE>
  <REPRESENTATIVE KIND-OF-REPRESENTATIVE="SUB-REPRESENTATIVE-LAWYER">
    <NAME>代理 二夫</NAME>
  </REPRESENTATIVE>
  <PARTY SERIAL-NUMBER="2">
    <CALLED-NAME>被告</CALLED-NAME>
    <NAME>意匠 花代</NAME>
    <ADDRESS>東京都千代田区霞が関3-4-3</ADDRESS>
  </PARTY>
  <REPRESENTATIVE KIND-OF-REPRESENTATIVE="REPRESENTATIVE">
    <NAME>代理 九男</NAME>
  </REPRESENTATIVE>
  <PARTY SERIAL-NUMBER="3">
    <CALLED-NAME>被告</CALLED-NAME>
    <NAME>意匠 花江</NAME>
    <ADDRESS>東京都千代田区霞が関3-4-3</ADDRESS>
```

</PARTY>
<REPRESENTATIVE KIND-OF-REPRESENTATIVE="REPRESENTATIVE">
 <NAME>代理 九雄</NAME>
</REPRESENTATIVE>
</PARTY-GROUP>
<INDICATION-OF-THE-CASE>
 <PARAGRAPH>右当事者間の～</PARAGRAPH>
</INDICATION-OF-THE-CASE>
<MAIN-PART>
 <TITLE>【主文】</TITLE>
 <PARAGRAPH>原告の請求を棄却する。</PARAGRAPH>
 <PARAGRAPH>訴訟の費用は原告の負担とする。</PARAGRAPH>
</MAIN-PART>
<FACT-AND-REASON-PART>
 <TITLE>【事実及び理由】</TITLE>
 <PARAGRAPH>第1 当事者の求めた判決</PARAGRAPH>
 <PARAGRAPH>1 原告</PARAGRAPH>
</FACT-AND-REASON-PART>
<FACT-PART>
 <TITLE>【事実】</TITLE>
 <PARAGRAPH>第1 当事者の求めた裁判申立て</PARAGRAPH>
</FACT-PART>
<REASON-PART>
 <TITLE>【理由】</TITLE>
 <PARAGRAPH>1 請求の原因1（特許庁における手続の経緯）、同2～</PARAGRAPH>
</REASON-PART>
<JUDGE>
 <BELONGING>知的財産高等裁判所</BELONGING>
 <PRESIDING-JUDGE-NAME>
 <NAME>裁判 一郎</NAME>
 </PRESIDING-JUDGE-NAME>
 <JUDGE-NAME>
 <NAME>裁判 二郎</NAME>
 </JUDGE-NAME>
 <JUDGE-NAME>
 <NAME>裁判 三郎</NAME>
 </JUDGE-NAME>
</JUDGE>
<APPEAL-NUMBER KIND-OF-APPEAL-NUMBER="APPEAL">
 無効2005-88001（D2005-88001/J3）
</APPEAL-NUMBER>
<APPEAL-DATE KIND-OF-APPEAL-DATE="APPEAL">
 平成17年4月10日（2005.4.10）
</APPEAL-DATE>
<CLASS-OF-TRIAL-DECISION-GROUP>
 <CLASSIFICATION-OF-TRIAL-DECISION>
 D12 . 247-X（A67L）
 </CLASSIFICATION-OF-TRIAL-DECISION>
 <CLASSIFICATION-OF-TRIAL-DECISION>
 D12 . 568-X（A67L）
 </CLASSIFICATION-OF-TRIAL-DECISION>
</CLASS-OF-TRIAL-DECISION-GROUP>
<CONSOLIDATED-APPEAL-NO-GROUP>

<CONSOLIDATED-APPEAL-NO KIND-OF-CONSOLIDATED-APPEAL-NO="APPEAL">
無効2005-88008 (D2005-88008/J3)
</CONSOLIDATED-APPEAL-NO>
</CONSOLIDATED-APPEAL-NO-GROUP>
<DEMANDANT-GROUP>
<DEMANDANT>
<NAME>意匠 一郎</NAME>
<ADDRESS>東京都千代田区霞が関3-4-3 </ADDRESS>
</DEMANDANT>
<PROXY KIND-OF-ATTORNEY="REPRESENTATIVE">
<ATTORNEY-RIGHT KIND-OF-ATTORNEY-RIGHT="PATENT-ATTORNEY">
<NAME>代理 一夫</NAME>
</PROXY>
<PROXY KIND-OF-ATTORNEY="SUB-REPRESENTATIVE">
<ATTORNEY-RIGHT KIND-OF-ATTORNEY-RIGHT="PATENT-ATTORNEY">
<NAME>代理 三夫</NAME>
</PROXY>
</DEMANDANT-GROUP>
<RIGHTFUL-CLAIMANT-GROUP>
<RIGHTFUL-CLAIMANT>
<NAME>意匠 二郎</NAME>
<ADDRESS>東京都千代田区霞が関3-4-3</ADDRESS>
</RIGHTFUL-CLAIMANT>
<PROXY KIND-OF-ATTORNEY="REPRESENTATIVE">
<ATTORNEY-RIGHT KIND-OF-ATTORNEY-RIGHT="PATENT-ATTORNEY">
<NAME>代理 一雄</NAME>
</PROXY>
</RIGHTFUL-CLAIMANT-GROUP>
<INTERVENOR-GROUP>
<INTERVENOR>
<NAME>意匠 三郎</NAME>
<ADDRESS>東京都千代田区霞が関3-4-3</ADDRESS>
</INTERVENOR>
<PROXY KIND-OF-ATTORNEY="REPRESENTATIVE">
<ATTORNEY-RIGHT KIND-OF-ATTORNEY-RIGHT="PATENT-ATTORNEY">
<NAME>代理 一男</NAME>
</PROXY>
</INTERVENOR-GROUP>
<DEMANDEE-GROUP>
<DEMANDEE>
<NAME>意匠 五郎</NAME>
<ADDRESS>東京都千代田区霞が関3-4-3</ADDRESS>
</DEMANDEE>
<PROXY KIND-OF-ATTORNEY="REPRESENTATIVE">
<ATTORNEY-RIGHT KIND-OF-ATTORNEY-RIGHT="PATENT-ATTORNEY">
<NAME>代理 一行</NAME>
</PROXY>
</DEMANDEE-GROUP>
<WITNESS-GROUP>
<WITNESS>
<NAME>意匠 六郎</NAME>
<ADDRESS>東京都千代田区霞が関3-4-3</ADDRESS>
</WITNESS>

</WITNESS-GROUP>
<APPEAL-DECISION-DATE KIND-OF-APPEAL-DECISION-DATE="APPEAL-DECISION">
平成18年1月10日 (2006. 1. 10)
</APPEAL-DECISION-DATE>
<PATENT-JUDGE-GROUP>
<HEAD-PATENT-JUDGE KIND-OF-HEAD-PATENT-JUDGE="HEAD">
<NAME>審判 一郎</NAME>
</HEAD-PATENT-JUDGE>
<PATENT-JUDGE>
<NAME>審判 二郎</NAME>
</PATENT-JUDGE>
</PATENT-JUDGE-GROUP>
</PCD-COM>
<DES-BBL>
<APPLICATION-NUMBER>意願2004-123456 (D2004-123456)
</APPLICATION-NUMBER>
<FILING-DATE>平成16年1月11日 (2004. 1. 11) </FILING-DATE>
<PARIS-PRIORITY-CLAIM-ARTICLE>
<PARIS-PRIORITY-GROUP>
<APPLICATION-NUMBER>74/001234</APPLICATION-NUMBER>
<FILING-DATE>平成15年11月11日 (2003. 11. 11) </FILING-DATE>
<NATION>米国 (US) </NATION>
</PARIS-PRIORITY-GROUP>
</PARIS-PRIORITY-CLAIM-ARTICLE>
<NAME-OF-ARTICLE>自走式クレーン</NAME-OF-ARTICLE>
<DESIGN-CLASSIFICATION>A1-12345ABC</DESIGN-CLASSIFICATION>
<REGISTRATION-NUMBER>意匠登録第9999999号 (D9999999) </REGISTRATION-NUMBER>
<REGISTRATION-DATE>平成16年12月12日 (2004. 12. 12) </REGISTRATION-DATE>
<FINAL-DISPOSITION>成立</FINAL-DISPOSITION>
</DES-BBL>
</PCD-DES>

4. 8 判決公報（侵害訴訟等判決）

```
<!DOCTYPE PCD-PNT PUBLIC
"-//JAPANESE PATENT OFFICE//DTD JPO Published Court Decisions In Patent Applications//EN"[
<!ENTITY MULTI SYSTEM "9999999.IMG" NDATA TIFF>
]>
<PCD-PNT>
<PCD-COM>
<MANAGEMENT-NUMBER>第1000008号</MANAGEMENT-NUMBER>
<TOTAL-VOLUME-NUMBER>第1234号</TOTAL-VOLUME-NUMBER>
<PUBLICATION-COUNTRY>日本国特許庁（JP）</PUBLICATION-COUNTRY>
<OFFICIAL-GAZETTE-ASSORTMENT>判決公報</OFFICIAL-GAZETTE-ASSORTMENT>
<PUBLICATION-DATE>平成20年4月13日（2008. 4. 13）</PUBLICATION-DATE>
<KIND>侵害訴訟等判決</KIND>
<LITIGATION-NUMBER>平成17年（ワ）第50号</LITIGATION-NUMBER>
<ORIGINAL-APPEAL-NUMBER-GROUP>
  <ORIGINAL-APPEAL-NUMBER>平成14年（ワ）第20号</ORIGINAL-APPEAL-NUMBER>
</ORIGINAL-APPEAL-NUMBER-GROUP>
<COURT-DECISION-GIVING-DATE>平成19年12月10日（2007. 12. 10）
</COURT-DECISION-GIVING-DATE>
<CONSOLIDATED-LITIGATION-GROUP>
  <CONSOLIDATED-LITIGATION-NUMBER>
    平成17年（ワ）第51号
  </CONSOLIDATED-LITIGATION-NUMBER>
</CONSOLIDATED-LITIGATION-GROUP>
<PARTY-GROUP>
  <PARTY SERIAL-NUMBER="1">
    <CALLED-NAME>原告</CALLED-NAME>
    <NAME>特許 花子</NAME>
    <ADDRESS>東京都千代田区霞が関3-4-3</ADDRESS>
  </PARTY>
  <REPRESENTATIVE KIND-OF-REPRESENTATIVE="REPRESENTATIVE-LAWYER">
    <NAME>代理 一夫</NAME>
  </REPRESENTATIVE>
  <REPRESENTATIVE KIND-OF-REPRESENTATIVE="SUB-REPRESENTATIVE-LAWYER">
    <NAME>代理 二夫</NAME>
  </REPRESENTATIVE>
  <PARTY SERIAL-NUMBER="2">
    <CALLED-NAME>被告</CALLED-NAME>
    <NAME>特許 花代</NAME>
    <ADDRESS>東京都千代田区霞が関3-4-3</ADDRESS>
  </PARTY>
  <REPRESENTATIVE KIND-OF-REPRESENTATIVE="REPRESENTATIVE">
    <NAME>代理 九男</NAME>
  </REPRESENTATIVE>
</PARTY-GROUP>
<INDICATION-OF-THE-CASE>
  <PARAGRAPH>右当事者間の～</PARAGRAPH>
</INDICATION-OF-THE-CASE>
<MAIN-PART>
  <TITLE>【主文】</TITLE>
  <PARAGRAPH>原告の請求を棄却する。</PARAGRAPH>
```

<PARAGRAPH>訴訟の費用は原告の負担とする。</PARAGRAPH>
</MAIN-PART>
<FACT-AND-REASON-PART>
<TITLE>【事実及び理由】</TITLE>
<PARAGRAPH>第1 当事者の求めた判決</PARAGRAPH>
<PARAGRAPH>1 原告</PARAGRAPH>
</FACT-AND-REASON-PART>
<FACT-PART>
<TITLE>【事実】</TITLE>
<PARAGRAPH>第1 当事者の求めた裁判申立て</PARAGRAPH>
</FACT-PART>
<REASON-PART>
<TITLE>【理由】</TITLE>
<PARAGRAPH>1 請求の原因1 (特許庁における手続の経緯)、同2～</PARAGRAPH>
</REASON-PART>
<JUDGE>
<BELONGING>名古屋高等裁判所民事第2部</BELONGING>
<PRESIDING-JUDGE-NAME>
<NAME>裁判 一郎</NAME>
</PRESIDING-JUDGE-NAME>
<JUDGE-NAME>
<NAME>裁判 二郎</NAME>
</JUDGE-NAME>
<JUDGE-NAME>
<NAME>裁判 三郎</NAME>
</JUDGE-NAME>
</JUDGE>
<ANOTHER-SHEET>
<IMAGE HEIGHT="113" WIDTH="150" FILE-NAME="MULTI" FILE-ID="000001"
ORIGINAL-FILE-NAME="999999901.JPG">
</ANOTHER-SHEET>
</PCD-COM>
<PNT-BBL>
<APPLICATION-NUMBER>特願平11-123456</APPLICATION-NUMBER>
<FILING-DATE>平成11年1月10日(1999.1.10)</FILING-DATE>
<PARIS-PRIORITY-CLAIM-ARTICLE>
<PARIS-PRIORITY-GROUP>
<APPLICATION-NUMBER>74/001234</APPLICATION-NUMBER>
<FILING-DATE>平成10年1月11日(1998.1.11)</FILING-DATE>
<NATION>米国(US)</NATION>
</PARIS-PRIORITY-GROUP>
</PARIS-PRIORITY-CLAIM-ARTICLE>
<TITLE-OF-THE-INVENTION KIND-OF-TITLE="INVENTION">密閉型開閉器
</TITLE-OF-THE-INVENTION>
<IPC-GROUP>
<IPC VERSION="7">G01B 3/00</IPC>
<IPC VERSION="7">G02C 26/00</IPC>
</IPC-GROUP>
<PUBLICATION-NUMBER KIND-OF-PUBLICATION-NUMBER="OPEN">
特開平11-123456
</PUBLICATION-NUMBER>
<PUBLICATION-DATE KIND-OF-PUBLICATION-DATE="OPEN">
平成11年12月20日(1999.12.20)

</PUBLICATION-DATE>
<EXAMINED-PUBLICATION-NUMBER>
特公平12-123456
</EXAMINED-PUBLICATION-NUMBER>
<EXAMINED-PUBLICATION-DATE>
平成12年4月10日(2000.4.10)
</EXAMINED-PUBLICATION-DATE>
<REGISTRATION-NUMBER KIND-OF-REGISTRATION-NUMBER="PATENT">
特許第1234567号(P1234567)
</REGISTRATION-NUMBER>
<REGISTRATION-DATE>平成13年11月11日(2001.11.11) </REGISTRATION-DATE>
</PNT-BBL>
</PCD-PNT>

4. 9 審決訂正公報（見出しのみ）

```
<!DOCTYPE COR-PATD PUBLIC
"-//JAPANESE PATENT OFFICE//DTD JPO Corrected Specification In Published Appeal And Trial
  Decisions//EN"[
]>
<COR-PATD>
<MANAGEMENT-NUMBER>第1000010号</MANAGEMENT-NUMBER>
<TOTAL-VOLUME-NUMBER>第1234号</TOTAL-VOLUME-NUMBER>
<OFFICIAL-GAZETTE-ASSORTMENT>特許審決公報の訂正</OFFICIAL-GAZETTE-ASSORTMENT>
<PUBLICATION-DATE>平成20年4月13日（2008. 4. 13）</PUBLICATION-DATE>
<ORIGINAL-MANAGEMENT-NUMBER>第1111111号</ORIGINAL-MANAGEMENT-NUMBER>
<CASE-NUMBER>不服2005-12345（P2005-12345/J1）</CASE-NUMBER>
<ORIGINAL-MANAGEMENT-DATE>
  平成17年2月27日（2005. 2. 27）
</ORIGINAL-MANAGEMENT-DATE>
<ORIGINAL-TOTAL-VOLUME-NUMBER>第1111号</ORIGINAL-TOTAL-VOLUME-NUMBER>
<CLASS-OF-TRIAL-DECISION-GROUP>
  <CLASSIFICATION-OF-TRIAL-DECISION>
    P123.567-YB（G01N）
  </CLASSIFICATION-OF-TRIAL-DECISION>
  <CLASSIFICATION-OF-TRIAL-DECISION>
    P123.568-YB（G01N）
  </CLASSIFICATION-OF-TRIAL-DECISION>
</CLASS-OF-TRIAL-DECISION-GROUP>
<APPLICATION-NUMBER>
  特願2003-123456（P2003-123456）
</APPLICATION-NUMBER>
<PURPOSE-OF-CORRECTION>
  <PARAGRAPH>上記公報は誤りにつき、これを取り消す。</PARAGRAPH>
</PURPOSE-OF-CORRECTION>
</COR-PATD>
```

4. 10 審決訂正公報（見出し＋記事）

```
<!DOCTYPE COR-PATD PUBLIC
"-//JAPANESE PATENT OFFICE//DTD JPO Corrected Specification In Published Appeal And Trial
  Decisions//EN"[
]>
<COR-PATD>
<MANAGEMENT-NUMBER>第1000009号</MANAGEMENT-NUMBER>
<TOTAL-VOLUME-NUMBER>第1234号</TOTAL-VOLUME-NUMBER>
<OFFICIAL-GAZETTE-ASSORTMENT>特許審決公報の訂正</OFFICIAL-GAZETTE-ASSORTMENT>
<PUBLICATION-DATE>平成20年4月13日（2008. 4. 13）</PUBLICATION-DATE>
<ORIGINAL-MANAGEMENT-NUMBER>第1111111号</ORIGINAL-MANAGEMENT-NUMBER>
<CASE-NUMBER>不服2008-123456（P2008-123456/J1）</CASE-NUMBER>
<ORIGINAL-MANAGEMENT-DATE>
  平成20年2月24日（2008. 2. 24）
</ORIGINAL-MANAGEMENT-DATE>
<ORIGINAL-TOTAL-VOLUME-NUMBER>第1111号</ORIGINAL-TOTAL-VOLUME-NUMBER>
<CLASS-OF-TRIAL-DECISION-GROUP>
  <CLASSIFICATION-OF-TRIAL-DECISION>
    P123 . 567-YB（GO1N）
  </CLASSIFICATION-OF-TRIAL-DECISION>
  <CLASSIFICATION-OF-TRIAL-DECISION>
    P123 . 568-YB（GO1N）
  </CLASSIFICATION-OF-TRIAL-DECISION>
</CLASS-OF-TRIAL-DECISION-GROUP>
<APPLICATION-NUMBER>特願2003-123456（P2003-123456）
</APPLICATION-NUMBER>
<PURPOSE-OF-CORRECTION>
  <PARAGRAPH>下記のとおり訂正する。</PARAGRAPH>
</PURPOSE-OF-CORRECTION>
<POINT-OF-CORRECTION>審決分類</POINT-OF-CORRECTION>
<ERROR>P123 . 765-YB（GO1N）</ERROR>
<RIGHT>P123 . 567-YB（GO1N）</RIGHT>
</COR-PATD>
```

4. 1 1 審決訂正公報（見出し＋全文公報）

```
<!DOCTYPE COR-PATD PUBLIC "-//JAPANESE PATENT OFFICE//DTD JPO Corrected Specification In
Published Appeal And Trial Decisions//EN"[
]>
<COR-PATD>
<MANAGEMENT-NUMBER>第1000011号</MANAGEMENT-NUMBER>
<TOTAL-VOLUME-NUMBER>第1234号</TOTAL-VOLUME-NUMBER>
<OFFICIAL-GAZETTE-ASSORTMENT>特許審決公報の訂正</OFFICIAL-GAZETTE-ASSORTMENT>
<PUBLICATION-DATE>平成20年4月13日（2008. 4. 13）</PUBLICATION-DATE>
<ORIGINAL-MANAGEMENT-NUMBER>第1111111号</ORIGINAL-MANAGEMENT-NUMBER>
<CASE-NUMBER>平成12年異議第79999号</CASE-NUMBER>
<ORIGINAL-MANAGEMENT-DATE>
平成14年3月31日（2002. 3. 31）
</ORIGINAL-MANAGEMENT-DATE>
<ORIGINAL-TOTAL-VOLUME-NUMBER>第1111号</ORIGINAL-TOTAL-VOLUME-NUMBER>
<CLASS-OF-TRIAL-DECISION-GROUP>
<CLASSIFICATION-OF-TRIAL-DECISION>
P1651. 121-YA（C03C）
</CLASSIFICATION-OF-TRIAL-DECISION>
<CLASSIFICATION-OF-TRIAL-DECISION>
P1651. 113-YA（C03C）
</CLASSIFICATION-OF-TRIAL-DECISION>
</CLASS-OF-TRIAL-DECISION-GROUP>
<APPLICATION-NUMBER>特願平4-111111</APPLICATION-NUMBER>
<PURPOSE-OF-CORRECTION>
<PARAGRAPH>明細書に誤りがあったので、下記のとおり全文を訂正する。</PARAGRAPH>
</PURPOSE-OF-CORRECTION>
<PATD-PNT>
<PATD-COM>
<MANAGEMENT-NUMBER>第1111111号</MANAGEMENT-NUMBER>
<TOTAL-VOLUME-NUMBER>第1111号</TOTAL-VOLUME-NUMBER>
<PUBLICATION-COUNTRY>日本国特許庁（JP）</PUBLICATION-COUNTRY>
<OFFICIAL-GAZETTE-ASSORTMENT>特許決定公報</OFFICIAL-GAZETTE-ASSORTMENT>
<PUBLICATION-DATE>平成14年3月31日（2002. 3. 31）</PUBLICATION-DATE>
<KIND>異議の決定</KIND>
<APPEAL-NUMBER KIND-OF-APPEAL-NUMBER="OPPOSITION">
平成12年異議第79999号
</APPEAL-NUMBER>
<APPEAL-DATE KIND-OF-APPEAL-DATE="OPPOSITION">
平成12年9月29日（2000. 9. 29）
</APPEAL-DATE>
<ESTABLISH-DATE>平成13年7月12日（2001. 7. 12）</ESTABLISH-DATE>
<CLASS-OF-TRIAL-DECISION-GROUP>
<CLASSIFICATION-OF-TRIAL-DECISION>
P1651. 121-YA（C03C）
</CLASSIFICATION-OF-TRIAL-DECISION>
<CLASSIFICATION-OF-TRIAL-DECISION>
P1651. 113-YA（C03C）
</CLASSIFICATION-OF-TRIAL-DECISION>
</CLASS-OF-TRIAL-DECISION-GROUP>
<NUMBER-OF-OPPOSITION>1</NUMBER-OF-OPPOSITION>
```

<CORRECTED-SPECIFICATION>有</CORRECTED-SPECIFICATION>
 <RIGHTFUL-CLAIMANT-GROUP>
 <RIGHTFUL-CLAIMANT>
 <NAME>特許株式会社</NAME>
 <ADDRESS>東京都千代田区霞が関3丁目4番3号</ADDRESS>
 </RIGHTFUL-CLAIMANT>
 <PROXY KIND-OF-ATTORNEY="REPRESENTATIVE">
 <ATTORNEY-RIGHT KIND-OF-ATTORNEY-RIGHT="PATENT-ATTORNEY">
 <NAME>特許 花子</NAME>
 </PROXY>
 </RIGHTFUL-CLAIMANT-GROUP>
 <OPPONENT-GROUP>
 <OPPONENT>
 <NAME>特許製鉄株式会社</NAME>
 <ADDRESS>東京都千代田区霞が関1丁目1番1号</ADDRESS>
 </OPPONENT>
 <PROXY KIND-OF-ATTORNEY="REPRESENTATIVE">
 <ATTORNEY-RIGHT KIND-OF-ATTORNEY-RIGHT="PATENT-ATTORNEY">
 <NAME>代理 太郎</NAME>
 </PROXY>
 <PROXY KIND-OF-ATTORNEY="REPRESENTATIVE">
 <ATTORNEY-RIGHT KIND-OF-ATTORNEY-RIGHT="PATENT-ATTORNEY">
 <NAME>代理 次郎</NAME>
 </PROXY>
 </OPPONENT-GROUP>
 <INDICATION-OF-THE-CASE>
 <PARAGRAPH> 特許第7777777号「ガラス」の特許に対する特許異議の申立てについて、次のとおり決定する。</PARAGRAPH>
 </INDICATION-OF-THE-CASE>
 <CONCLUSION-PART>
 <TITLE>【結論】</TITLE>
 <PARAGRAPH> 訂正を認める。</PARAGRAPH>
 <PARAGRAPH> 特許第7777777号の請求項1ないし3に係る特許を維持する。</PARAGRAPH>
 </CONCLUSION-PART>
 <REASON-PART>
 <TITLE>【理由】</TITLE>
 <PARAGRAPH> ○○○○○○○○○○○○○○○○○○○○○○○○○○○○○</PARAGRAPH>
 <PARAGRAPH> ○○○○○○○○○○○○○○○○○○○○○○○○○○○○○</PARAGRAPH>
 </REASON-PART>
 <APPEAL-DECISION-DATE KIND-OF-APPEAL-DECISION-DATE="DECISION-ON-OPPOSITION">
 平成13年6月21日(2001. 6. 21)
 </APPEAL-DECISION-DATE>
 <PATENT-JUDGE-GROUP>
 <HEAD-PATENT-JUDGE KIND-OF-HEAD-PATENT-JUDGE="HEAD">
 <NAME>審判 一郎</NAME>
 </HEAD-PATENT-JUDGE>
 <PATENT-JUDGE>
 <NAME>審判 二郎</NAME>
 </PATENT-JUDGE>
 <PATENT-JUDGE>
 <NAME>審判 三郎</NAME>
 </PATENT-JUDGE>
 </PATENT-JUDGE-GROUP>

</PATD-COM>
 <COR-DTL>
 <PUBLICATION-COUNTRY>日本国特許庁 (J P) </PUBLICATION-COUNTRY>
 <KIND>特許訂正明細書 (H) </KIND>
 <IPC-GROUP>
 <IPC VERSION="7">C 0 3 C 1 7 / 3 4 </IPC>
 <IPC VERSION="7">B 6 0 J 1 / 0 0 </IPC>
 </IPC-GROUP>
 <FI-GROUP>
 <FI>C 0 3 C 1 7 / 3 4 Z </FI>
 <FI>B 6 0 J 1 / 0 0 Z </FI>
 </FI-GROUP>
 <REGISTRATION-NUMBER KIND-OF-REGISTRATION-NUMBER="PATENT">
 特許第 7 7 7 7 7 7 7 号 (P 7 7 7 7 7 7 7)
 </REGISTRATION-NUMBER>
 <APPEAL-NUMBER KIND-OF-APPEAL-NUMBER="OPPOSITION">
 平成 1 2 年異議第 7 9 9 9 9 号
 </APPEAL-NUMBER>
 <APPEAL-DATE KIND-OF-APPEAL-DATE="OPPOSITION">
 平成 1 2 年 9 月 2 9 日 (2 0 0 0 . 9 . 2 9)
 </APPEAL-DATE>
 <COURT-DECISION-ESTABLISH-DATE KIND-OF-ESTABLISH-DATE="OPPOSITION">
 平成 1 3 年 7 月 1 2 日 (2 0 0 1 . 7 . 1 2)
 </COURT-DECISION-ESTABLISH-DATE>
 <DEMANDANT-FOR-CORRECTION-GROUP>
 <DEMANDANT-FOR-CORRECTION>
 <NAME>特許株式会社</NAME>
 <ADDRESS>東京都千代田区霞が関 3 丁目 4 番 3 号</ADDRESS>
 </DEMANDANT-FOR-CORRECTION>
 <PROXY KIND-OF-ATTORNEY="REPRESENTATIVE">
 <ATTORNEY-RIGHT KIND-OF-ATTORNEY-RIGHT="PATENT-ATTORNEY">
 <NAME>特許 花子</NAME>
 </PROXY>
 </DEMANDANT-FOR-CORRECTION-GROUP>
 <PURPOSE-OF-CORRECTION>
 <PARAGRAPH>訂正の要旨</PARAGRAPH>
 <PARAGRAPH>
 ○○
 </PARAGRAPH>
 <PARAGRAPH>訂正事項 1 : </PARAGRAPH>
 <PARAGRAPH> 本件特許明細書の請求項 1 を下記のように訂正する。</PARAGRAPH>
 </PURPOSE-OF-CORRECTION>
 <TITLE-OF-THE-SPECIFICATION>
 <PARAGRAPH>
 (5 4) 【発明の名称】 アミノ酸トランスポーター分子
 </PARAGRAPH>
 <PARAGRAPH>
 (5 7) 【特許請求の範囲】
 </PARAGRAPH>
 <PARAGRAPH>
 【請求項 1】 細胞内への輸送を媒介する能力を有するアミノ酸の配列を～
 </PARAGRAPH>
 <PARAGRAPH>

【発明の詳細な説明】

</PARAGRAPH>

<PARAGRAPH>

(イ) 産業上の利用分野

</PARAGRAPH>

<PARAGRAPH>

本発明は、アミノ酸トランスポーター分子を～

</PARAGRAPH>

</TITLE-OF-THE-SPECIFICATION>

</COR-DTL>

<PNT-BBL>

<APPLICATION-NUMBER>特願平4-111111</APPLICATION-NUMBER>

<FILING-DATE>平成4年5月31日(1992.5.31)</FILING-DATE>

<TITLE-OF-THE-INVENTION KIND-OF-TITLE="INVENTION">ガラス</TITLE-OF-THE-INVENTION>

<IPC-GROUP>

<IPC VERSION="7">C03C 17/34</IPC>

<IPC VERSION="7">B60J 1/00</IPC>

</IPC-GROUP>

<PUBLICATION-NUMBER KIND-OF-PUBLICATION-NUMBER="OPEN">

特開平5-33333

</PUBLICATION-NUMBER>

<PUBLICATION-DATE KIND-OF-PUBLICATION-DATE="OPEN">

平成5年12月10日(1993.12.10)

</PUBLICATION-DATE>

<REGISTRATION-NUMBER KIND-OF-REGISTRATION-NUMBER="PATENT">

特許第777777号(P777777)

</REGISTRATION-NUMBER>

<REGISTRATION-DATE>平成12年1月23日(2000.1.23)</REGISTRATION-DATE>

<FINAL-DISPOSITION>維持</FINAL-DISPOSITION>

<NUMBER-OF-CLAIM KIND-OF-CLAIM="DECISION">3</NUMBER-OF-CLAIM>

<FORMER-EXAMINED-EXAMINER>審査 一郎</FORMER-EXAMINED-EXAMINER>

</PNT-BBL>

</PATD-PNT>

</COR-PATD>

4. 1 2 審決訂正公報（見出し＋イメージ）

```
<!DOCTYPE COR-PATD PUBLIC "-//JAPANESE PATENT OFFICE//DTD JPO Corrected Specification In
Published Appeal And Trial Decisions//EN"
[
<!ENTITY MULTI SYSTEM "9999999.IMG" NDATA TIFF>
]>
<COR-PATD>
<MANAGEMENT-NUMBER>第1000012号</MANAGEMENT-NUMBER>
<TOTAL-VOLUME-NUMBER>第1234号</TOTAL-VOLUME-NUMBER>
<OFFICIAL-GAZETTE-ASSORTMENT>特許審決公報の訂正</OFFICIAL-GAZETTE-ASSORTMENT>
<PUBLICATION-DATE>平成20年4月13日（2008. 4. 13）</PUBLICATION-DATE>
<ORIGINAL-MANAGEMENT-NUMBER>第1111111号</ORIGINAL-MANAGEMENT-NUMBER>
<CASE-NUMBER>平成10年審判第12345号</CASE-NUMBER>
<ORIGINAL-MANAGEMENT-DATE>
平成10年3月8日（1998. 3. 8）
</ORIGINAL-MANAGEMENT-DATE>
<ORIGINAL-TOTAL-VOLUME-NUMBER>第9999号</ORIGINAL-TOTAL-VOLUME-NUMBER>
<CLASS-OF-TRIAL-DECISION-GROUP>
<CLASSIFICATION-OF-TRIAL-DECISION>
P123 . 567-YB (GO1N)
</CLASSIFICATION-OF-TRIAL-DECISION>
<CLASSIFICATION-OF-TRIAL-DECISION>
P123 . 568-YB (GO1N)
</CLASSIFICATION-OF-TRIAL-DECISION>
</CLASS-OF-TRIAL-DECISION-GROUP>
<APPLICATION-NUMBER>平9-123456</APPLICATION-NUMBER>
<PURPOSE-OF-CORRECTION>
<PARAGRAPH>下記のとおり全文を訂正する。</PARAGRAPH>
</PURPOSE-OF-CORRECTION>
<IMAGE HEIGHT ="80" WIDTH ="90" FILE-NAME="MULTI" FILE-ID="000001"
ORIGINAL-FILE-NAME="99999901.TIF">
</COR-PATD>
```

4. 13 判決訂正公報（見出し＋全文公報）

```
<!DOCTYPE COR-PATD PUBLIC "-//JAPANESE PATENT OFFICE//DTD JPO Corrected Specification In
Published Appeal And Trial Decisions//EN"[
]>
<COR-PATD>
<MANAGEMENT-NUMBER>第1000013号</MANAGEMENT-NUMBER>
<TOTAL-VOLUME-NUMBER>第1234号</TOTAL-VOLUME-NUMBER>
<OFFICIAL-GAZETTE-ASSORTMENT>判決公報の訂正</OFFICIAL-GAZETTE-ASSORTMENT>
<PUBLICATION-DATE>平成20年4月13日（2008. 4. 13）</PUBLICATION-DATE>
<ORIGINAL-MANAGEMENT-NUMBER>第111111号</ORIGINAL-MANAGEMENT-NUMBER>
<CASE-NUMBER>平成17年（行ケ）第50号</CASE-NUMBER>
<ORIGINAL-MANAGEMENT-DATE>
平成19年4月8日（2007. 4. 8）
</ORIGINAL-MANAGEMENT-DATE>
<ORIGINAL-TOTAL-VOLUME-NUMBER>第11111号</ORIGINAL-TOTAL-VOLUME-NUMBER>
<APPLICATION-NUMBER>特願平4-111111</APPLICATION-NUMBER>
<PURPOSE-OF-CORRECTION>
<PARAGRAPH>裁判官氏名に誤りがあったので、下記のとおり全文を訂正する。</PARAGRAPH>
</PURPOSE-OF-CORRECTION>
<PCD-PNT>
<PCD-COM>
<MANAGEMENT-NUMBER>第111111号</MANAGEMENT-NUMBER>
<TOTAL-VOLUME-NUMBER>第11111号</TOTAL-VOLUME-NUMBER>
<PUBLICATION-COUNTRY>日本国特許庁（JP）</PUBLICATION-COUNTRY>
<OFFICIAL-GAZETTE-ASSORTMENT>判決公報</OFFICIAL-GAZETTE-ASSORTMENT>
<PUBLICATION-DATE>平成19年4月8日（2007. 4. 8）</PUBLICATION-DATE>
<KIND>審決取消訴訟判決（特許）</KIND>
<LITIGATION-NUMBER>平成17年（行ケ）第50号</LITIGATION-NUMBER>
<COURT-DECISION-GIVING-DATE>
平成19年1月10日（2007. 1. 10）</COURT-DECISION-GIVING-DATE>
<FINAL-DATE-OF-ORAL-PROCEEDING>
平成18年2月10日（2006. 2. 10）</FINAL-DATE-OF-ORAL-PROCEEDING>
<PARTY-GROUP>
<PARTY SERIAL-NUMBER="1">
<CALLED-NAME>原告</CALLED-NAME>
<NAME>特許株式会社</NAME>
<ADDRESS>東京都千代田区霞が関1丁目1番1号</ADDRESS>
</PARTY>
<REPRESENTATIVE KIND-OF-REPRESENTATIVE="REPRESENTATIVE-ATTORNEY">
<NAME>代理 一夫</NAME>
</REPRESENTATIVE>
<REPRESENTATIVE KIND-OF-REPRESENTATIVE="REPRESENTATIVE-ATTORNEY">
<NAME>代理 二夫</NAME>
</REPRESENTATIVE>
<PARTY SERIAL-NUMBER="2">
<CALLED-NAME>被告</CALLED-NAME>
<NAME>特許庁長官</NAME>
<ADDRESS>東京都千代田区霞が関3丁目4番3号</ADDRESS>
</PARTY>
<REPRESENTATIVE KIND-OF-REPRESENTATIVE="DESIGNATED-REPRESENTATIVE">
<NAME>指定 太郎</NAME>
```

</REPRESENTATIVE>
<REPRESENTATIVE KIND-OF-REPRESENTATIVE="DESIGNATED-REPRESENTATIVE">
 <NAME>指定 次郎</NAME>
</REPRESENTATIVE>
<REPRESENTATIVE KIND-OF-REPRESENTATIVE="DESIGNATED-REPRESENTATIVE">
 <NAME>指定 三郎</NAME>
</REPRESENTATIVE>
<REPRESENTATIVE KIND-OF-REPRESENTATIVE="DESIGNATED-REPRESENTATIVE">
 <NAME>指定 四郎</NAME>
</REPRESENTATIVE>
</PARTY-GROUP>
<MAIN-PART>
 <TITLE>【主文】</TITLE>
 <PARAGRAPH>
 特許庁が「異議2004-71111」の事件について平成16年10月6日にした決定を取り消す。
 </PARAGRAPH>
 <PARAGRAPH> 訴訟費用は原告の負担とする。</PARAGRAPH>
</MAIN-PART>
<FACT-AND-REASON-PART>
 <TITLE>【事実及び理由】</TITLE>
 <PARAGRAPH>1 原告の請求</PARAGRAPH>
 <PARAGRAPH>
 特許庁が「異議2004-71111」の～
 </PARAGRAPH>
 <PARAGRAPH>2 原告の主張</PARAGRAPH>
 <PARAGRAPH> (1) 特許庁における手続の経緯</PARAGRAPH>
 <PARAGRAPH> 原告は、発明の名称を～</PARAGRAPH>
 <PARAGRAPH> (2) 本件決定の理由の要旨</PARAGRAPH>
 <PARAGRAPH> 審決の理由は、要するに、～</PARAGRAPH>
 <PARAGRAPH>3 原告の主張に対する被告の認否</PARAGRAPH>
 <PARAGRAPH> (1) は認める。</PARAGRAPH>
 <PARAGRAPH>4 理由</PARAGRAPH>
 <PARAGRAPH> 原告の主張(1)は～</PARAGRAPH>
</FACT-AND-REASON-PART>
<BELONGING>東京高等裁判所第6民事部</BELONGING>
<JUDGE>
 <PRESIDING-JUDGE-NAME>
 <NAME>裁判 一郎</NAME>
 </PRESIDING-JUDGE-NAME>
 <JUDGE-NAME>
 <NAME>裁判 二郎</NAME>
 </JUDGE-NAME>
 <JUDGE-NAME>
 <NAME>裁判 三郎</NAME>
 </JUDGE-NAME>
</JUDGE>
<APPEAL-NUMBER KIND-OF-APPEAL-NUMBER="OPPOSITION">
 異議2004-71111 (P2004-71111/J7)
</APPEAL-NUMBER>
<APPEAL-DATE KIND-OF-APPEAL-DATE="OPPOSITION">
 平成16年1月10日(2004.1.10)
</APPEAL-DATE>
<CLASS-OF-TRIAL-DECISION-GROUP>

<CLASSIFICATION-OF-TRIAL-DECISION>
P 1 6 5 1 . 1 2 1 - Z W (G 0 2 F)
</CLASSIFICATION-OF-TRIAL-DECISION>
</CLASS-OF-TRIAL-DECISION-GROUP>
<RIGHTFUL-CLAIMANT-GROUP>
<RIGHTFUL-CLAIMANT>
<NAME>特許株式会社</NAME>
<ADDRESS>東京都千代田区霞が関1丁目1番1号</ADDRESS>
</RIGHTFUL-CLAIMANT>
<PROXY KIND-OF-ATTORNEY="REPRESENTATIVE">
<ATTORNEY-RIGHT KIND-OF-ATTORNEY-RIGHT="PATENT-ATTORNEY">
<NAME>代理 一夫</NAME>
</PROXY>
<PROXY KIND-OF-ATTORNEY="REPRESENTATIVE">
<ATTORNEY-RIGHT KIND-OF-ATTORNEY-RIGHT="PATENT-ATTORNEY">
<NAME>代理 二夫</NAME>
</PROXY>
<PROXY KIND-OF-ATTORNEY="REPRESENTATIVE">
<ATTORNEY-RIGHT KIND-OF-ATTORNEY-RIGHT="PATENT-ATTORNEY">
<NAME>代理 三夫</NAME>
</PROXY>
</RIGHTFUL-CLAIMANT-GROUP>
<OPPONENT-GROUP>
<OPPONENT>
<NAME>異議 一郎</NAME>
<ADDRESS>東京都千代田区霞が関2丁目2番2号</ADDRESS>
</OPPONENT>
<PROXY KIND-OF-ATTORNEY="REPRESENTATIVE">
<ATTORNEY-RIGHT KIND-OF-ATTORNEY-RIGHT="PATENT-ATTORNEY">
<NAME>弁理 太郎</NAME>
</PROXY>
<PROXY KIND-OF-ATTORNEY="REPRESENTATIVE">
<ATTORNEY-RIGHT KIND-OF-ATTORNEY-RIGHT="PATENT-ATTORNEY">
<NAME>弁理 次郎</NAME>
</PROXY>
<PROXY KIND-OF-ATTORNEY="REPRESENTATIVE">
<ATTORNEY-RIGHT KIND-OF-ATTORNEY-RIGHT="PATENT-ATTORNEY">
<NAME>弁理 三郎</NAME>
</PROXY>
<OPPONENT>
<NAME>異議 花子</NAME>
<ADDRESS>東京都千代田区霞が関3丁目3番3号</ADDRESS>
</OPPONENT>
</OPPONENT-GROUP>
<APPEAL-DECISION-DATE KIND-OF-APPEAL-DECISION-DATE="DECISION-ON-OPPOSITION">
平成16年11月10日 (2 0 0 4 . 1 1 . 1 0)
</APPEAL-DECISION-DATE>
<PATENT-JUDGE-GROUP>
<HEAD-PATENT-JUDGE KIND-OF-HEAD-PATENT-JUDGE="HEAD">
<NAME>審判 一郎</NAME>
</HEAD-PATENT-JUDGE>
<PATENT-JUDGE>
<NAME>審判 二郎</NAME>

</PATENT-JUDGE>
<PATENT-JUDGE>
 <NAME>審判 三郎</NAME>
</PATENT-JUDGE>
</PATENT-JUDGE-GROUP>
</PCD-COM>
<PNT-BBL>
<APPLICATION-NUMBER>特願平4-111111</APPLICATION-NUMBER>
<FILING-DATE>平成4年1月12日(1992. 1. 12)</FILING-DATE>
<TITLE-OF-THE-INVENTION KIND-OF-TITLE="INVENTION">液晶素子</TITLE-OF-THE-INVENTION>
<IPC-GROUP>
<IPC VERSION="7">G 0 2 F 1 / 0 0</IPC>
</IPC-GROUP>
<PUBLICATION-NUMBER KIND-OF-PUBLICATION-NUMBER="OPEN">
 特開平5-123456
</PUBLICATION-NUMBER>
<PUBLICATION-DATE KIND-OF-PUBLICATION-DATE="OPEN">
 平成5年7月15日(1993. 7. 15)
</PUBLICATION-DATE>
<REGISTRATION-NUMBER KIND-OF-REGISTRATION-NUMBER="PATENT">
 特許第999999号(P999999)
</REGISTRATION-NUMBER>
<REGISTRATION-DATE>平成15年12月7日(2003. 12. 7)</REGISTRATION-DATE>
</PNT-BBL>
</PCD-PNT>
</COR-PTD>

4.5. 公報編集形式

SGML文書より、表示例のごとく表示するための編集形式を以降に示す。

公報(SGML 文書)を閲覧するための閲覧ソフトウェアは以降の編集形式にしたがって、公報データを表示すること。

編集形式一覧表の説明

1: 項番

編集形式に一連番号を付与

2: 公報掲載項目

3: 公報データ(例)

4: 公報データに対する SGML データ

5: 公報データに対する編集形式

6: 表示モード

TAG の内容と表示の方法についての分類。以下の種類がある。

NORMAL :TAG の内容が存在し、これを表示することを意味する。

CONTROL :TAG は下位構造を構成するための、上位 TAG であることを意味する。

NULL :TAG の内容が空であることを意味する(表示すべきものが存在する場合がある)

CONSTANT :TAG の内容が定型文であることを意味する。

7: 補足

8: タグ名

9: 属性名

10: 属性

タグ内に設定するデータの属性

K: 漢字又はP18『6 文字コード』に定める1バイトコード

—: データの設定なし

11: 桁数

タグ内に設定するデータの桁数

V: 可変長

—: データの設定なし

12: 必須項目

必須項目であるかどうかの識別

●: 必須項目(タグ名が同じで、属性値によって文言を振り分ける場合を含む。)

○: 選択必須項目(異なる複数のタグからいずれかを選択。)

13: 繰返し

当該タグの繰返し可否

○: 繰返し可能

●: グループ内で順不同に繰返す

ー: 繰返し不可

14: 備考

編集形式(A1 審決共通部)

項目	公報種別	公報データ(例)	公報データに対するSGMLデータ	公報データに対する編集形式	表示モード	補足タグ名	属性名	属性値	属性値の備考
1	管理番号	第1234567号	<MANAGEMENT-NUMBER>第1234567号 </MANAGEMENT-NUMBER>	【管理番号】第1234567号	NORMAL	MANAGEMENT-NUMBER			属性値の備考
2	総通号数	第1234号	<TOTAL-VOLUME-NUMBER>第1234号 </TOTAL-VOLUME-NUMBER>	【総通号数】第1234号	NORMAL	TOTAL-VOLUME-NUMBER			
3	発行国	日本国特許庁(JP)	<PUBLICATION-COUNTRY>日本国特許庁(JP) </PUBLICATION-COUNTRY>	(19)【発行国】日本国特許庁(JP)	NORMAL	PUBLICATION-COUNTRY			商標の場合は、(19)のを編集する
4	公報種別	特許審決公報	<OFFICIAL-GAZETTE-ASSORTMENT>特許審決公報 </OFFICIAL-GAZETTE-ASSORTMENT>	(12)【公報種別】特許審決公報	NORMAL	OFFICIAL-GAZETTE-ASSORTMENT			商標の場合は、(12)を編集しない
5	発行日	平成19年10月10日(2007. 10. 10)	<PUBLICATION-DATE>平成19年10月10日(2007. 10. 10) </PUBLICATION-DATE>	【発行日】平成19年10月10日(2007. 10. 10)	NORMAL	PUBLICATION-DATE			
6	種別	無効の審決	<KIND>無効の審決</KIND>	【種別】無効の審決	NORMAL				
7	審判番号	無効2002-35001(P2002-35001/J3)	<APPEAL-NUMBER KIND-OF-APPEAL-NUMBER>"APPEAL">無効2002-35001(P2002-35001/J3) </APPEAL-NUMBER KIND-OF-APPEAL-NUMBER>	【審判番号】無効2002-35001(P2002-35001/J3)	NORMAL	KIND-OF-APPEAL-NUMBER			
		異議2002-70001(P2002-70001/J7)	<APPEAL-NUMBER KIND-OF-APPEAL-NUMBER>"OPPOSITION">異議2002-70001(P2002-70001/J7) </APPEAL-NUMBER KIND-OF-APPEAL-NUMBER>	【異議申立番号】異議2002-70001(P2002-70001/J7)	NORMAL				
		判定2007-600001(P2007-600001/J6)	<APPEAL-NUMBER KIND-OF-APPEAL-NUMBER>"CLAIM-HANTEI">判定2007-600001(P2007-600001/J6) </APPEAL-NUMBER KIND-OF-APPEAL-NUMBER>	【判定請求番号】判定2007-600001(P2007-600001/J6)	NORMAL				
8	審判請求日	平成14年9月10日(2002. 9. 10)	<APPEAL-DATE KIND-OF-APPEAL-DATE>"APPEAL">平成14年9月10日(2002. 9. 10) </APPEAL-DATE KIND-OF-APPEAL-DATE>	【審判請求日】平成14年9月10日(2002. 9. 10)	NORMAL	APPEAL-DATE			
		平成14年9月10日(2002. 9. 10)	<APPEAL-DATE KIND-OF-APPEAL-DATE>"OPPOSITION">平成14年9月10日(2002. 9. 10) </APPEAL-DATE KIND-OF-APPEAL-DATE>	【異議申立日】平成14年9月10日(2002. 9. 10)	NORMAL				
		平成14年9月10日(2002. 9. 10)	<APPEAL-DATE KIND-OF-APPEAL-DATE>"MOTION">平成14年9月10日(2002. 9. 10) </APPEAL-DATE KIND-OF-APPEAL-DATE>	【申立日】平成14年9月10日(2002. 9. 10)	NORMAL				
		平成14年9月10日(2002. 9. 10)	<APPEAL-DATE KIND-OF-APPEAL-DATE>"CLAIM-HANTEI">平成14年9月10日(2002. 9. 10) </APPEAL-DATE KIND-OF-APPEAL-DATE>	【判定請求日】平成14年9月10日(2002. 9. 10)	NORMAL				
9	確定日	平成15年10月20日(2003. 10. 20)	<ESTABLISH-DATE>平成15年10月20日(2003. 10. 20) </ESTABLISH-DATE>	【確定日】平成15年10月20日(2003. 10. 20)	NORMAL	ESTABLISH-DATE			
10	審決分類	P123 . 247 -YB (G01N)	<CLASS-OF-TRIAL-DECISION-GROUP> <CLASSIFICATION-OF-TRIAL-DECISION-OF-TRIAL-DECISION> P123 . 247 -YB (G01N)	【審決分類】 P123 . 247 -YB (G01N)	CONTROL	CLASS-OF-TRIAL-DECISION-GROUP			
11	併合された審判番号	無効2002-35002(P2002-35002/J3)	<CONSOLIDATED-APPEAL-NO KIND-OF-CONSOLIDATED-APPEAL-NO>"APPEAL">無効2002-35002(P2002-35002/J3) </CONSOLIDATED-APPEAL-NO KIND-OF-CONSOLIDATED-APPEAL-NO>	【併合された審判番号】無効2002-35002(P2002-35002/J3)	NORMAL	CONSOLIDATED-APPEAL-NO			
		判定2007-600001(P2007-600001/J6)	<CONSOLIDATED-APPEAL-NO KIND-OF-CONSOLIDATED-APPEAL-NO>"CLAIM-HANTEI">判定2007-600001(P2007-600001/J6) </CONSOLIDATED-APPEAL-NO KIND-OF-CONSOLIDATED-APPEAL-NO>	【併合された判定請求番号】判定2007-600001(P2007-600001/J6)	NORMAL				
			</CONSOLIDATED-APPEAL-NO GROUP>		CONTROL				

項目	公報データ(例)	公報データに対するSGMLデータ	公報データに対する編集形式	表示モード	補足タグ名	属性名	属性値	属性値の項目	備考
12	分離された異議申立	有	<SEPARATED-APPEAL-NUMBER> </SEPARATED-APPEAL-NUMBER>	NORMAL	SEPARATED-APPEAL-NUMBER		K V		
13	異議申立件数	3	<NUMBER-OF-OPPOSITION>3</NUMBER-OF-OPPOSITION>	NORMAL	NUMBER-OF-OPPOSITION		K V		
14	非電子化物件	有	<NON-ELECTRONIC-OBJECT>有</NON-ELECTRONIC-OBJECT>	NORMAL	NON-ELECTRONIC-OBJECT		K V		
15	訂正明細書	有	<CORRECTED-SPECIFICATION>有</CORRECTED-SPECIFICATION>	NORMAL	CORRECTED-SPECIFICATION		K V		
16	請求人(グループ)		<DEMANDANT-GROUP>	CONTROL	DEMANDANT-GROUP				
	請求人		<DEMANDANT>	CONTROL	DEMANDANT				
	特許 花子		<NAME>特許 花子</NAME>	NORMAL	NAME		K V		順序不同
	東京都千代田区霞が関3-4-3		<ADDRESS>東京都千代田区霞が関3-4-3</ADDRESS>	NORMAL	ADDRESS		K V		
	特許 十郎		<TRUSTEE>特許 十郎</TRUSTEE>	NORMAL	TRUSTEE		K V		
17	代理人		<DEMANDANT>	CONTROL	注 TO PROXY	KIND-OF-ATTORNEY			
			<PROXY KIND-OF-ATTORNEY="REPRESENTATIVE">	CONTROL					
			<PROXY KIND-OF-ATTORNEY= SUB-REPRESENTATIVE >	CONTROL					
			<PROXY KIND-OF-ATTORNEY="LEGAL-REPRESENTATIVE" >	CONTROL					
			<PROXY KIND-OF-ATTORNEY="DESIGNATED-REPRESENTATIVE" >	CONTROL					
			<ATTORNEY-RIGHT KIND-OF-ATTORNEY-RIGHT="PATENT-ATTORNEY" >	NULL	注 11 ATTORNEY-RIGHT	KIND-OF-ATTORNEY-RIGHT			
			<ATTORNEY-RIGHT KIND-OF-ATTORNEY-RIGHT="ATTORNEY-AT-LAW" >	NULL					
	代理 一男		<NAME>代理 一男</NAME>	NORMAL	NAME		K V		
			</PROXY>	CONTROL					
			</DEMANDANT-GROUP>	CONTROL					

項目	公報データ(例)	公報データに対するSGMLデータ	公報データに対する編集形式	表示モード	補足タグ名	属性名	属性値	属性値項目	備考
26	公報データ(例) (申立人グループ) 申立人 特許 花子 東京都千代田区霞が関3-4-3 特許 十郎	<pre><APPEAL-GROUP> <OPONENT> <NAME><特許 花子</NAME> <ADDRESS>東京都千代田区霞が関3-4-3 </ADDRESS> <TRUSTEE>特許 十郎</TRUSTEE> </OPONENT> <PROXY KIND-OF- ATTORNEY="REPRESENTATIVE"> <PROXY KIND-OF-ATTORNEY="SUB- REPRESENTATIVE"> <PROXY KIND-OF-ATTORNEY="LEGAL- REPRESENTATIVE"> <PROXY KIND-OF- ATTORNEY="DESIGNATED- ATTORNEY"> <ATTORNEY-RIGHT KIND-OF-ATTORNEY- RIGHT="PATENT-ATTORNEY"> <ATTORNEY-RIGHT KIND-OF-ATTORNEY- RIGHT="ATTORNEY-AT-LAW"> 代理 一男 </PROXY> </APPEAL-GROUP> <DEMANDEE-GROUP> <DEMANDEE> <NAME><特許 次郎</NAME> <ADDRESS>東京都千代田区霞が関3-4-3 </ADDRESS> <TRUSTEE>実用 二郎</TRUSTEE> </DEMANDEE> <PROXY KIND-OF- ATTORNEY="REPRESENTATIVE"> <PROXY KIND-OF-ATTORNEY="SUB- REPRESENTATIVE"> <PROXY KIND-OF-ATTORNEY="LEGAL- REPRESENTATIVE"> <PROXY KIND-OF- ATTORNEY="DESIGNATED- ATTORNEY"> <ATTORNEY-RIGHT KIND-OF-ATTORNEY- RIGHT="PATENT-ATTORNEY"> <ATTORNEY-RIGHT KIND-OF-ATTORNEY- RIGHT="ATTORNEY-AT-LAW"> 代理 一夫 </PROXY> </DEMANDEE-GROUP></pre>	<p>【申立人】 【氏名又は名称】特許 花子 【住所又は居所】東京都千代田区霞が関3-4-3 【審判人】特許 十郎 【代理人】 【被代理人】 【法定代理人】 【指定代理人】 【弁護士】 【弁護士】 【氏名又は名称】代理 一男 【被請求人】 【氏名又は名称】特許 次郎 【住所又は居所】東京都千代田区霞が関3-4-3 【審判人】実用 二郎 【代理人】 【被代理人】 【法定代理人】 【指定代理人】 【弁護士】 【弁護士】 【氏名又は名称】代理 一夫</p>	CONTROL CONTROL NORMAL NORMAL NORMAL CONTROL CONTROL CONTROL CONTROL NULL NULL NORMAL CONTROL CONTROL CONTROL NORMAL NORMAL NORMAL CONTROL CONTROL CONTROL CONTROL NULL NULL NORMAL CONTROL CONTROL	注10 注11	KIND-OF-ATTORNEY		●	備考
27	代理人								
28	被請求人グループ								
29	代理人								

項目	公報データ(例)	公報データに対するSGMLデータ	公報データに対する編集形式	表示モード	補足タグ名	属性名	属性値	属性値項目	備考
30 相手方 (相手方グループ)	特許 次郎	<THE-OTHER-PARTY-GROUP>	【相手方】	CONTROL	THE-OTHER-PARTY-GROUP				
	東京都千代田区霞が関3-4-3	<NAME>特許 次郎</NAME>	【氏名又は名称】特許 次郎	NORMAL	NAME				順不同
	実用 二郎	<ADDRESS>東京都千代田区霞が関3-4-3</ADDRESS>	【住所又は居所】東京都千代田区霞が関3-4-3	NORMAL	ADDRESS				
		<TRUSTEE>実用 二郎</TRUSTEE>	【代理人】実用 二郎	NORMAL	TRUSTEE				
		</THE-OTHER-PARTY>	【代理人】	CONTROL	注10 PROXY	KIND-OF-ATTORNEY			
		<PROXY KIND-OF-ATTORNEY="REPRESENTATIVE">	【代理人】	CONTROL					
		<PROXY KIND-OF-ATTORNEY="SUB-REPRESENTATIVE">	【代理人】	CONTROL					
	<PROXY KIND-OF-ATTORNEY="LEGAL-REPRESENTATIVE">	【代理人】	CONTROL						
31 代理人	代理 一夫	<PROXY KIND-OF-ATTORNEY="DESIGNATED-REPRESENTATIVE">	【代理人】	CONTROL					
		<ATTORNEY-RIGHT KIND-OF-ATTORNEY-RIGHT="PATENT-ATTORNEY">	【弁護士】	NULL	注11 ATTORNEY-RIGHT	KIND-OF-ATTORNEY-RIGHT			
		<ATTORNEY-RIGHT KIND-OF-ATTORNEY-RIGHT="ATTORNEY-AT-LAW">	【弁護士】	NULL					
		<NAME>代理 一夫</NAME>	【氏名又は名称】代理 一夫	NORMAL	NAME				
		</PROXY>	【代理人】	CONTROL					
		</THE-OTHER-PARTY-GROUP>		CONTROL					
		<PREDECESSOR-GROUP>		CONTROL					
32 被受継人 (被受継人グループ)	特許 次郎	<PREDECESSOR>	【被受継人】	CONTROL	PREDECESSOR-GROUP				
	東京都千代田区霞が関3-4-3	<NAME>特許 次郎</NAME>	【氏名又は名称】特許 次郎	NORMAL	NAME				順不同
	実用 二郎	<ADDRESS>東京都千代田区霞が関3-4-3</ADDRESS>	【住所又は居所】東京都千代田区霞が関3-4-3	NORMAL	ADDRESS				
		<TRUSTEE>実用 二郎</TRUSTEE>	【代理人】実用 二郎	NORMAL	TRUSTEE				
		</PREDECESSOR>	【代理人】	CONTROL	注10 PROXY	KIND-OF-ATTORNEY			
		<PROXY KIND-OF-ATTORNEY="REPRESENTATIVE">	【代理人】	CONTROL					
		<PROXY KIND-OF-ATTORNEY="SUB-REPRESENTATIVE">	【代理人】	CONTROL					
	<PROXY KIND-OF-ATTORNEY="LEGAL-REPRESENTATIVE">	【代理人】	CONTROL						
33 代理人	代理 一夫	<PROXY KIND-OF-ATTORNEY="DESIGNATED-REPRESENTATIVE">	【代理人】	CONTROL					
		<ATTORNEY-RIGHT KIND-OF-ATTORNEY-RIGHT="PATENT-ATTORNEY">	【弁護士】	NULL	注11 ATTORNEY-RIGHT	KIND-OF-ATTORNEY-RIGHT			
		<ATTORNEY-RIGHT KIND-OF-ATTORNEY-RIGHT="ATTORNEY-AT-LAW">	【弁護士】	NULL					
		<NAME>代理 一夫</NAME>	【氏名又は名称】代理 一夫	NORMAL	NAME				
		</PROXY>	【代理人】	CONTROL					
		</PREDECESSOR-GROUP>		CONTROL					
				CONTROL					

項目	公報データ(例)	公報データに対するSGMLデータ	公報データに対する編集形式	表示モード	補足タグ名	属性名	属性値	属性値項目	備考
34 受継人 (受継人グループ)	特許 次郎 東京都千代田区霞が関3-4-3 実用 二郎	<SUCCESSOR-GROUP> <SUCCESSOR> <NAME>特許 次郎</NAME> <ADDRESS>東京都千代田区霞が関3-4-3 </ADDRESS> <TRUSTEE>実用 二郎</TRUSTEE> </SUCCESSOR>	【受継人】 【氏名又は名称】特許 次郎 【住所又は居所】東京都千代田区霞が関3-4-3 【特許人】実用 二郎	CONTROL CONTROL NORMAL NORMAL NORMAL CONTROL CONTROL	SUCCESSOR-GROUP SUCCESSOR NAME ADDRESS TRUSTEE 注10 PROXY			○	順序
35 代理人		<PROXY KIND-OF-ATTORNEY="REPRESENTATIVE"> <PROXY KIND-OF-ATTORNEY="SUB-REPRESENTATIVE"> <PROXY KIND-OF-ATTORNEY="LEGAL-REPRESENTATIVE"> <PROXY KIND-OF-ATTORNEY="DESIGNATED-ATTORNEY"> <ATTORNEY-RIGHT KIND-OF-ATTORNEY-RIGHT="PATENT-ATTORNEY"> <ATTORNEY-RIGHT KIND-OF-ATTORNEY-RIGHT="ATTORNEY-AT-LAW">	【代理人】 【指定制理人】 【法定代理人】 【指定制理人】 【弁理士】 【弁護士】	CONTROL CONTROL CONTROL NULL NULL	注11 ATTORNEY-RIGHT 注11 ATTORNEY-RIGHT	KIND-OF-ATTORNEY		○	
36 証人 (証人グループ)	特許 四郎 東京都千代田区霞が関3-4-3	<NAME>代理 一夫</NAME> </PROXY> </PREDECESSOR-GROUP> <WITNESS-GROUP> <WITNESS> <NAME>特許 四郎</NAME> <ADDRESS>東京都千代田区霞が関3-4-3 </ADDRESS> </WITNESS>	【氏名又は名称】代理 一夫 【証人】 【氏名又は名称】特許 四郎 【住所又は居所】東京都千代田区霞が関3-4-3	NORMAL CONTROL CONTROL CONTROL NORMAL NORMAL CONTROL	NAME NAME WITNESS-GROUP WITNESS NAME ADDRESS			○	
37 事件の表示	上記当事者間の特許第1234567号「○○○○」の特許無効審判事件について、次のとおり審決する。	<INDICATION-OF-THE-CASE> <PARAGRAPH>上記当事者間の特許第1234567号「○○○○」の特許無効審判事件について、次のとおり審決する。 <SUP-SCRIPT></SUP-SCRIPT> <SUB-SCRIPT></SUB-SCRIPT> <UNDER-LINE></UNDER-LINE> <BAIKAKU></BAIKAKU> </PARAGRAPH> <INDICATION-OF-THE-CASE> <CONCLUSION-PART> <TITLE>【結論】</TITLE> <PARAGRAPH> ○○○○○○ <SUP-SCRIPT></SUP-SCRIPT> <SUB-SCRIPT></SUB-SCRIPT> <UNDER-LINE></UNDER-LINE> <BAIKAKU></BAIKAKU> </PARAGRAPH> <CONCLUSION-PART>	【事件の表示】 上記当事者間の特許第1234567号「○○○○」の特許無効審判事件について、次のとおり審決する。	CONTROL NORMAL NORMAL NORMAL NORMAL CONTROL CONTROL NORMAL NORMAL NORMAL CONTROL CONTROL NORMAL	INDICATION-OF-THE-CASE PARAGRAPH 注12 SUP-SCRIPT 注13 SUB-SCRIPT 注14 UNDER-LINE 注15 BAIKAKU CONCLUSION-PART TITLE 注12 SUP-SCRIPT 注13 SUB-SCRIPT 注14 UNDER-LINE 注15 BAIKAKU		○	順序	
38 結論	○○○○○○○	<TITLE>【結論】</TITLE> <PARAGRAPH> ○○○○○○ <SUP-SCRIPT></SUP-SCRIPT> <SUB-SCRIPT></SUB-SCRIPT> <UNDER-LINE></UNDER-LINE> <BAIKAKU></BAIKAKU> </PARAGRAPH> <CONCLUSION-PART>	【結論】 ○○○○○○○	NORMAL NORMAL NORMAL NORMAL NORMAL CONTROL CONTROL NORMAL NORMAL NORMAL CONTROL CONTROL	TITLE 注12 SUP-SCRIPT 注13 SUB-SCRIPT 注14 UNDER-LINE 注15 BAIKAKU			○	順序

項目	公表データ(例)	公表データに対するSGMLデータ	公表データに対する編集形式	表示モード	補足タク名	属性名	属性値	属性必須項目	備考
39	理由	<pre> <REASON-PART> <TITLE>理由</TITLE> <PARAGRAPH> OOOOOO <SUB-SCRIPT></SUB-SCRIPT> <SUB-SCRIPT></SUB-SCRIPT> <UNDER-LINE></UNDER-LINE> <BAKAKU></BAKAKU> </PARAGRAPH> </FIGURE-GROUP> <TITLE></TITLE> <IMAGE HEIGHT="130" WIDTH="150" FILENAME="MULTI" FILE-ID="123456" ORIGINAL-FILE-NAME="VMXYZ.JPG"> </FIGURE-GROUP> </REASON-PART> </pre>	<pre> 【理由】 OOOOOO </pre>	CONTROL	REASON-PART		●		
40	審理終結日	平成15年11月10日(2003.11.10)	<pre> <APPEAL-EXAM-CONCLUSION-DATE>平成15 年11月10日(2003.11.10)</APPEAL- EXAM-CONCLUSION-DATE> </pre>	CONTROL	APPEAL-EXAM-CONCLUSION-DATE		-		
41	結審通知日	平成15年11月10日(2003.11.10)	<pre> <CLOSING-APPEAL-NOTIFICATION-DATE>平 成15年11月10日(2003.11.10) </CLOSING-APPEAL-NOTIFICATION-DATE> </pre>	NORMAL	CLOSING-APPEAL-NOTIFICATION-DATE		-		
42	審決日	平成15年11月10日(2003.11.10)	<pre> <APPEAL-DECISION-DATE KIND-OF- APPEAL-DECISION-DATE= APPEAL- DECISION>平成15年11月10日(2003.11. 10)</APPEAL-DECISION-DATE> <APPEAL-DECISION-DATE KIND-OF- APPEAL-DECISION-DATE= DECISION>平成1 5年11月10日(2003.11.10)</APPEAL- DECISION-DATE> <APPEAL-DECISION-DATE KIND-OF- APPEAL-DECISION-DATE= DECISION-ON- OPPOSITION>平成15年11月10日(2003.1 1.10)</APPEAL-DECISION-DATE> <APPEAL-DECISION-DATE KIND-OF- APPEAL-DECISION-DATE= HANDET>平成15 年11月10日(2003.11.10)</APPEAL- DECISION-DATE> <PATENT-JUDGE-GROUP> <HEAD-PATENT-JUDGE KIND-OF-HEAD- PATENT-JUDGE= HEAD> <HEAD-PATENT-JUDGE KIND-OF-HEAD= PATENT-JUDGE= CHIEF> (実際のデータが発生しない) <NAME>審判 一郎</NAME> </HEAD-PATENT-JUDGE> 審判 一郎 <PATENT-JUDGE> (実際のデータが発生しない) <NAME>審判 二郎</NAME> <PATENT-JUDGE> 審判 二郎 </PATENT-JUDGE> </pre>	CONTROL	PATENT-JUDGE-GROUP		-		
43	審判長		<pre> 【審判長】(特許庁審判官) 【首席審判官】(特許庁審判官) </pre>	CONTROL	PATENT-JUDGE-GROUP		-	首席審判官(判定請求書却下の場合のみ)	
44	審判官		<pre> 【特許庁審判官】 </pre>	CONTROL	PATENT-JUDGE		-		

項目	公報掲載項目	公報データ(例)	公報データに対するSGMLデータ	公報データに対する編集形式	表示モード	補足タグ名	属性名	属性値	属性値の補正	備考
45	別記		<pre> <ANOTHER-SECTION> <PARAGRAPH> <SUP-SCRIPT></SUP-SCRIPT> <SUB-SCRIPT></SUB-SCRIPT> <UNDER-LINE></UNDER-LINE> <BAKAKU></BAKAKU> </PARAGRAPH> <FIGURE-GROUP> <TITLE></TITLE> <IMAGE HEIGHT="130" WIDTH="150" FILENAME="MULTI" FILE-ID="123456" ORIGINAL-FILE-NAME="WXYZ.JPG"> </FIGURE-GROUP> </ANOTHER-SECTION> </pre>	<pre> <ANOTHER-SECTION> <PARAGRAPH> 注12 <SUP-SCRIPT> 注13 <SUB-SCRIPT> 注14 <UNDER-LINE> 注15 <BAKAKU> </PARAGRAPH> <FIGURE-GROUP> 注22 <IMAGE> </FIGURE-GROUP> </pre>	CONTROL NORMAL NORMAL NORMAL NORMAL NORMAL NORMAL NULL		HEIGHT WIDTH FILE-NAME FILE-ID ORIGINAL-FILE-NAME			順不同
46	異議の決定		<pre> <DECISION-ON-OPPOSITION> <PARAGRAPH> OOOOOOOOOOOOOOOOOOOOOOOOOOOOOO OOOOOOOOOOOOOOOOOOOOOOOOOOOOOO OOOOOOOOOOOOOOOOOOOOOOOOOOOOOO <SUP-SCRIPT></SUP-SCRIPT> <SUB-SCRIPT></SUB-SCRIPT> <UNDER-LINE></UNDER-LINE> <BAKAKU></BAKAKU> </PARAGRAPH> <FIGURE-GROUP> <TITLE></TITLE> <IMAGE HEIGHT="130" WIDTH="150" FILENAME="MULTI" FILE-ID="123456" ORIGINAL-FILE-NAME="WXYZ.JPG"> </FIGURE-GROUP> </DECISION-ON-OPPOSITION> </pre>	<pre> <DECISION-ON-OPPOSITION> 【異議の決定】 OOOOOOOOOOOOOOOOOOOOOOOOOOOOOO OOOOOOOOOOOOOOOOOOOOOOOOOOOOOO OOOOOOOOOOOOOOOOOOOOOOOOOOOOOO 注12 <SUP-SCRIPT> 注13 <SUB-SCRIPT> 注14 <UNDER-LINE> 注15 <BAKAKU> </FIGURE-GROUP> 注22 <IMAGE> </DECISION-ON-OPPOSITION> </pre>	CONTROL CONTROL NORMAL NORMAL NORMAL NORMAL NORMAL NORMAL NULL		DECISION-ON-OPPOSITION PARAGRAPH			順不同

- 注1 審判番号である場合
- 注2 異議申立番号である場合
- 注3 判定請求番号である場合
- 注4 審判請求日である場合
- 注5 異議申立日である場合
- 注6 申立日である場合
- 注7 判定請求日である場合
- 注8 併合された審判番号の場合
- 注9 併合された判定請求番号の場合
- 注10 設定された属性別に代理人タイトルを表示する
- 注11 設定された属性別に代理人資格を表示する
- 注12 字上げの必要な文字列を格納する
- 注13 字下げの必要な文字列を格納する
- 注14 アンダーラインの必要な文字列を格納する
- 注15 横格角に変更する必要がある文字列を格納する
- 注16 審決日の場合
- 注17 決定日の場合
- 注18 異議決定日の場合
- 注19 判定日の場合
- 注20 審判日の場合
- 注21 高層審判管の場合
- 注22 ORIGINAL-FILE-NAMEにマルチTIFF化される前のシングルTIFFファイル名が格納され、FILE-IDにマルチTIFFファイル中の個々を特定するIDが格納される。FILE-NAMEはマルチTIFF化されたファイル名が格納され、HEIGHT、WIDTHに、それぞれ紙出力時の縦、横の大きさが格納される。

編集形式(A2 判決共通部)

項目	公報種別	公報種別に対するSGMLデータ	公報種別に対する編集形式	表示モード	補足タグ名	属性名	属性値	属性値項目	備考
1	管理番号	第1234567号	<MANAGEMENT-NUMBER>第1234567号 </MANAGEMENT-NUMBER>	NORMAL	MANAGEMENT-NUMBER			K V ●	
2	総通号数	第1234号	<TOTAL-VOLUME-NUMBER>第1234号 </TOTAL-VOLUME-NUMBER>	NORMAL	TOTAL-VOLUME-NUMBER			K V ●	
3	発行国	日本国特許庁(JP)	<PUBLICATION-COUNTRY>日本国特許庁(JP) </PUBLICATION-COUNTRY>	NORMAL	PUBLICATION-COUNTRY			K V ●	商標の場合(190)採用の場合編集しない
4	公報種別	判決公報	<OFFICIAL-GAZETTE-ASSORTMENT>判決公報 </OFFICIAL-GAZETTE-ASSORTMENT>	NORMAL	OFFICIAL-GAZETTE-ASSORTMENT			K V ●	商標及び特許の場合(12)を編集しない
5	発行日	平成19年10月10日(2007. 10. 10)	<PUBLICATION-DATE>平成19年10月10日(2007. 10. 10) </PUBLICATION-DATE>	NORMAL	PUBLICATION-DATE			K V ●	
6	種別	審決取消訴訟判決(特許)	<KIND>審決取消訴訟判決(特許)</KIND>	NORMAL	KIND			K V ●	
7	出訴番号	平成14年(行ケ)第50号	<LITIGATION-NUMBER>平成14年(行ケ)第50号 </LITIGATION-NUMBER>	NORMAL	LITIGATION-NUMBER			K V ●	
8	原審番号	平成10年(行ケ)第20号	<ORIGINAL-APPEAL-NUMBER-GROUP> <ORIGINAL-APPEAL-NUMBER>平成10年(行ケ)第20号 </ORIGINAL-APPEAL-NUMBER>	CONTROL	ORIGINAL-APPEAL-NUMBER-GROUP			K V	
9	判決言渡日	平成16年1月10日(2004. 1. 10)	<COURT-DECISION-GIVING-DATE>平成16年1月10日(2004. 1. 10) </COURT-DECISION-GIVING-DATE>	NORMAL	COURT-DECISION-GIVING-DATE			K V ●	
10	口頭弁論終結日	平成16年1月10日(2004. 1. 10)	<FINAL-DATE-OF-ORAL-PROCEEDINGS>平成16年1月10日(2004. 1. 10) </FINAL-DATE-OF-ORAL-PROCEEDINGS>	NORMAL	FINAL-DATE-OF-ORAL-PROCEEDING			K V	
11	併合された出訴番号	平成14年(行ケ)第51号	<CONSOLIDATED-LITIGATION-NUMBER-GROUP> <CONSOLIDATED-LITIGATION-NUMBER>平成14年(行ケ)第51号 </CONSOLIDATED-LITIGATION-NUMBER>	CONTROL	CONSOLIDATED-LITIGATION-GROUP			K V	
12	当事者		<PARTY-GROUP> <PARTY SERIAL-NUMBER="1"> 原告 特許 一部 東京都千代田区霞が関3-4-3 </PARTY-GROUP>	CONTROL	PARTY-GROUP	SERIAL-NUMBER		- ●	*当事者1 ~N インクリメントする
			<CALLED-NAME>原告</CALLED-NAME> <NAME>特許 一部</NAME> <ADDRESS>東京都千代田区霞が関3-4-3 </ADDRESS>	NORMAL	CALLED-NAME			K V	順不同
			<NAME>特許 一部</NAME>	NORMAL	NAME			K V	
			<ADDRESS>東京都千代田区霞が関3-4-3 </ADDRESS>	NORMAL	ADDRESS			K V	
			</PARTY-GROUP>	CONTROL					

項目	公報データ(例)	公報データに対するSGMLデータ	公報データに対する編集形式	表示モード	補足タグ名	属性名	属性値	属性値の必須項目	備考	
13	代理人	<pre> <REPRESENTATIVE KIND-OF-REPRESENTATIVE-LAWYER> <REPRESENTATIVE KIND-OF-REPRESENTATIVE-LAWYER> <REPRESENTATIVE KIND-OF-REPRESENTATIVE-LAWYER> <REPRESENTATIVE KIND-OF-LEGAL-REPRESENTATIVE-LAWYER> <REPRESENTATIVE KIND-OF-REPRESENTATIVE-ATTORNEY> <REPRESENTATIVE KIND-OF-REPRESENTATIVE-ATTORNEY> <REPRESENTATIVE SUB-REPRESENTATIVE-ATTORNEY> <REPRESENTATIVE KIND-OF-REPRESENTATIVE-ATTORNEY> <REPRESENTATIVE KIND-OF-DESIGNATED-REPRESENTATIVE> <REPRESENTATIVE KIND-OF-REPRESENTATIVE-ASSISTANT-ATTORNEY> </pre>	<pre> 【代理人弁護士】 【復代理人弁護士】 【法定代理人弁護士】 【代理人弁護士】 【復代理人弁護士】 【法定代理人弁護士】 【輔佐人弁護士】 【指定代理人】 【代理人】 </pre>	CONTROL	注2	KIND-OF-REPRESENTATIVE		●		
14	事件の表示	<pre> 代理 一部 <NAME>代理 一部</NAME> </REPRESENTATIVE> <INDICATION-OF-THE-CASE> <PARAGRAPH> 右当事者間の東京高等裁判所平成3年(行ケ)第293号~ 所平成3年(行ケ)第293号~ <SUP-SCRIPT></SUP-SCRIPT> <SUB-SCRIPT></SUB-SCRIPT> <UNDER-LINE></UNDER-LINE> <BAIKAKU></BAIKAKU> </PARAGRAPH> </INDICATION-OF-THE-CASE> </MAIN-PART> <TITLE>【主文】 原告の請求を棄却する。 <SUP-SCRIPT></SUP-SCRIPT> <SUB-SCRIPT></SUB-SCRIPT> <UNDER-LINE></UNDER-LINE> <BAIKAKU></BAIKAKU> </PARAGRAPH> 訴訟費用は原告の負担とする。 <SUP-SCRIPT></SUP-SCRIPT> <SUB-SCRIPT></SUB-SCRIPT> <UNDER-LINE></UNDER-LINE> <BAIKAKU></BAIKAKU> </PARAGRAPH> <FIGURE-GROUP> <TITLE></TITLE> <IMAGE HEIGHT="130" WIDTH="150" FILENAME="MULTI" FILE-ID="123456" ORIGINAL-FILE-NAME="WXYZ.JPG"> </FIGURE-GROUP> </MAIN-PART> </pre>	<pre> 【事件の表示】 右当事者間の東京高等裁判所平成3年(行ケ)第293号~ </pre>	NORMAL	注2	NAME				
15	主文	<pre> 原告の請求を棄却する。 訴訟費用は原告の負担とする。 </pre>	<pre> 【主文】 原告の請求を棄却する。 訴訟費用は原告の負担とする。 </pre>	NORMAL	注2	MAIN-PART		●	順不同	

項目	公報データ(例)	公報データに対するSGMLデータ	公報データに対する編集形式	表示モード	補足タグ名	属性名	属性値	属性値項目	備考
16 事実及び理由		<FACT-AND-REASON-PART>		CONTROL				—	
		<TITLE>【事実及び理由】</TITLE>		NORMAL	TITLE			K V	●
		<PARAGRAPH>第1 当事者の求めた判決	<PARAGRAPH>第1 当事者の求めた判決	【事実及び理由】 第1 当事者の求めた判決	NORMAL	PARAGRAPH		K V	●
		<SUP-SCRIPT></SUP-SCRIPT>	<SUP-SCRIPT></SUP-SCRIPT>		NORMAL	SUP-SCRIPT		K V	—
		<SUB-SCRIPT></SUB-SCRIPT>	<SUB-SCRIPT></SUB-SCRIPT>		NORMAL	SUB-SCRIPT		K V	—
		<UNDER-LINE></UNDER-LINE>	<UNDER-LINE></UNDER-LINE>		NORMAL	UNDER-LINE		K V	—
		<BAKAKU></BAKAKU>	<BAKAKU></BAKAKU>		NORMAL	BAKAKU		K V	—
		</PARAGRAPH>	</PARAGRAPH>		NORMAL			K V	—
		<FIGURE-GROUP>	<FIGURE-GROUP>		CONTROL	FIGURE-GROUP		—	●
		<TITLE></TITLE>	<TITLE></TITLE>		NORMAL	TITLE		K V	—
		<IMAGE HEIGHT="130" WIDTH="150" FILENAME="MULTI" FILE-ID="123456" ORIGINAL-FILE-NAME="VWXYZ.JPG">	<IMAGE HEIGHT="130" WIDTH="150" FILENAME="MULTI" FILE-ID="123456" ORIGINAL-FILE-NAME="VWXYZ.JPG">		NULL	注8 IMAGE	HEIGHT WIDTH FILE-NAME FILE-ID ORIGINAL-FILE-NAME	—	○
		</FIGURE-GROUP>	</FIGURE-GROUP>		CONTROL			—	—
	17 事実		<FACT-AND-REASON-PART>		CONTROL				—
		<FACT-PART>		CONTROL				—	
		<TITLE>【事実】</TITLE>		NORMAL	TITLE			K V	●
		<PARAGRAPH>第1 当事者の求めた裁判申立て	<PARAGRAPH>第1 当事者の求めた裁判申立て	【事実】 第1 当事者の求めた裁判申立て	NORMAL	PARAGRAPH		K V	●
		<SUP-SCRIPT></SUP-SCRIPT>	<SUP-SCRIPT></SUP-SCRIPT>		NORMAL	SUP-SCRIPT		K V	—
		<SUB-SCRIPT></SUB-SCRIPT>	<SUB-SCRIPT></SUB-SCRIPT>		NORMAL	SUB-SCRIPT		K V	—
		<UNDER-LINE></UNDER-LINE>	<UNDER-LINE></UNDER-LINE>		NORMAL	UNDER-LINE		K V	—
		<BAKAKU></BAKAKU>	<BAKAKU></BAKAKU>		NORMAL	BAKAKU		K V	—
		</PARAGRAPH>	</PARAGRAPH>		NORMAL			K V	—
		<FIGURE-GROUP>	<FIGURE-GROUP>		CONTROL	FIGURE-GROUP		—	●
		<TITLE></TITLE>	<TITLE></TITLE>		NORMAL	TITLE		K V	—
		<IMAGE HEIGHT="130" WIDTH="150" FILENAME="MULTI" FILE-ID="123456" ORIGINAL-FILE-NAME="VWXYZ.JPG">	<IMAGE HEIGHT="130" WIDTH="150" FILENAME="MULTI" FILE-ID="123456" ORIGINAL-FILE-NAME="VWXYZ.JPG">		NULL	注8 IMAGE	HEIGHT WIDTH FILE-NAME FILE-ID ORIGINAL-FILE-NAME	—	○
18 理由			<FIGURE-GROUP>		CONTROL				—
		<FACT-PART>		CONTROL				—	
		<REASON-PART>		CONTROL				—	
		<TITLE>【理由】</TITLE>		NORMAL	TITLE			K V	●
		1 請求の原因1(特許庁における手続きの経緯)、同2~	<PARAGRAPH> 1 請求の原因1(特許庁における手続きの経緯)、同2~	【理由】 1 請求の原因1(特許庁における手続きの経緯)、同2~	NORMAL	PARAGRAPH		K V	●
		<SUP-SCRIPT></SUP-SCRIPT>	<SUP-SCRIPT></SUP-SCRIPT>		NORMAL	SUP-SCRIPT		K V	—
		<SUB-SCRIPT></SUB-SCRIPT>	<SUB-SCRIPT></SUB-SCRIPT>		NORMAL	SUB-SCRIPT		K V	—
		<UNDER-LINE></UNDER-LINE>	<UNDER-LINE></UNDER-LINE>		NORMAL	UNDER-LINE		K V	—
		<BAKAKU></BAKAKU>	<BAKAKU></BAKAKU>		NORMAL	BAKAKU		K V	—
		</PARAGRAPH>	</PARAGRAPH>		NORMAL			K V	—
		<FIGURE-GROUP>	<FIGURE-GROUP>		CONTROL	FIGURE-GROUP		—	●
		<TITLE></TITLE>	<TITLE></TITLE>		NORMAL	TITLE		K V	—
		<IMAGE HEIGHT="130" WIDTH="150" FILENAME="MULTI" FILE-ID="123456" ORIGINAL-FILE-NAME="VWXYZ.JPG">	<IMAGE HEIGHT="130" WIDTH="150" FILENAME="MULTI" FILE-ID="123456" ORIGINAL-FILE-NAME="VWXYZ.JPG">		NULL	注8 IMAGE	HEIGHT WIDTH FILE-NAME FILE-ID ORIGINAL-FILE-NAME	—	○

項目	公報目録項目	公報データ(例)	公報データに対するSGMLデータ	公報データに対する編集形式	表示モード	補足タグ名	属性名	属性値	属性値の必須項目	備考
19	所属	東京高等裁判所民事第2部	<BELONGING>東京高等裁判所民事第2部 </BELONGING>	【所属】東京高等裁判所民事第2部	NORMAL	BELONGING			K V	
20	裁判官		<JUDGE> <PRESIDING-JUDGE-NAME> (美藤ぼんたが発生しなひ) <NAME>裁判 一郎</NAME> </PRESIDING-JUDGE-NAME> <JUDGE-NAME> (美藤ぼんたが発生しなひ) <NAME>裁判 二郎</NAME> </JUDGE-NAME> </JUDGE>	【裁判長】裁判官 裁判 一郎 【裁判官】 裁判 二郎	CONTROL CONTROL NORMAL NORMAL CONTROL NORMAL NORMAL CONTROL CONTROL	JUDGE PRESIDING-JUDGE-NAME OFFICIAL-TITLE NAME JUDGE-NAME OFFICIAL-TITLE NAME		K V K V K V K V K V K V K V		
21	別紙		<ANOTHER-SHEET> <IMAGE HEIGHT="130" WIDTH="150" FILENAME="MULTI" FILE-ID="123456" ORIGINAL-FILE-NAME="VWXYZ.JPG">		NULL	注8	HEIGHT WIDTH FILE-NAME FILE-ID ORIGINAL-FILE-NAME			
22	番号番号	無効2002-35001(P2002-35001/J3)	<APPEAL-NUMBER KIND-OF-APPEAL-NUMBER=APPEAL>無効2002-35001(P2002-35001/J3)</APPEAL-NUMBER> <APPEAL-NUMBER KIND-OF-APPEAL-NUMBER=OPPOSITION>異議2002-70001(P2002-70001/J7)</APPEAL-NUMBER> <APPEAL-NUMBER KIND-OF-APPEAL-NUMBER=CLAIM-HANTEI>判定2002-60001(P2002-60001/J6)</APPEAL-NUMBER>	【審判番号】無効2002-35001(P2002-35001/J3) 【異議申立番号】異議2002-70001(P2002-70001/J7) 【判定請求番号】判定2002-60001(P2002-60001/J6)	CONTROL NORMAL NORMAL	注9 注10 注11	APPEAL-NUMBER KIND-OF-APPEAL-NUMBER	K V		
23	審判請求日	平成14年1月10日(2002.1.10)	<APPEAL-DATE KIND-OF-APPEAL-DATE=APPEAL>平成14年1月10日(2002.1.10)</APPEAL-DATE> <APPEAL-DATE KIND-OF-APPEAL-DATE=OPPOSITION>平成14年1月10日(2002.1.10)</APPEAL-DATE> <APPEAL-DATE KIND-OF-APPEAL-DATE=MOTION>平成14年1月10日(2002.1.10)</APPEAL-DATE> <APPEAL-DATE KIND-OF-APPEAL-DATE=CLAIM-HANTEI>平成14年1月10日(2002.9.10)</APPEAL-DATE>	【審判請求日】平成14年1月10日(2002.1.10) 【異議申立日】平成14年1月10日(2002.1.10) 【申立日】平成14年1月10日(2002.1.10) 【判定請求日】平成14年1月10日(2002.1.10)	NORMAL NORMAL NORMAL NORMAL	注12 注13 注14 注15	APPEAL-DATE APPEAL-DATE APPEAL-DATE APPEAL-DATE	K V		
24	審決分類		<CLASS-OF-TRIAL-DECISION-GROUP> <CLASSIFICATION-OF-TRIAL-DECISION-OF-TRIAL-DECISION> </CLASS-OF-TRIAL-DECISION-GROUP>	【審決分類】 P123.247-YB(G01N)	CONTROL NORMAL	注16	CLASS-OF-TRIAL-DECISION-GROUP CLASSIFICATION-OF-TRIAL-DECISION			
25	併合された審判番号	無効2002-35002(P2002-35002/J3)	<CONSOLIDATED-APPEAL-NO GROUP> <CONSOLIDATED-APPEAL-NO KIND-OF-CONSOLIDATED-APPEAL-NO=APPEAL>無効2002-35002(P2002-35002/J3)</CONSOLIDATED-APPEAL-NO> <CONSOLIDATED-APPEAL-NO KIND-OF-CONSOLIDATED-APPEAL-NO=CLAIM-HANTEI>判定2002-60001(P2002-60001/J6)</CONSOLIDATED-APPEAL-NO> </CONSOLIDATED-APPEAL-NO GROUP>	【併合された審判番号】無効2002-35002(P2002-35002/J3) 【併合された判定請求番号】判定2002-60001(P2002-60001/J6)	NORMAL NORMAL		CONSOLIDATED-APPEAL-NO CONSOLIDATED-APPEAL-NO KIND-OF-CONSOLIDATED-APPEAL-NO	K V		

項番	公報編成項目	公報データ(例)	公報データに対するSGMLデータ	公報データに対する編集形式	表示モード	補足タグ名	属性名	属性値	属性値の項目	属性値の備考		
26	請求人グループ	請求人 特許 太郎 東京都千代田区露が関3-4-3	<DEMANDANT-GROUP>		CONTROL							
			<DEMANDANT>		CONTROL							
			<NAME>特許 太郎</NAME>		NORMAL	【請求人】		DEMANDANT				
			<ADDRESS>東京都千代田区露が関3-4-3</ADDRESS>		NORMAL	【氏名又は名称】特許 太郎 【住所又は居所】東京都千代田区露が関3-4-3		NAME				
			<TRUSTEE>実用 一郎</TRUSTEE>		NORMAL	【管財人】実用 一郎		ADDRESS				順不同
			<DEMANDANT>		CONTROL			TRUSTEE				
			<PROXY KIND-OF-ATTORNEY> REPRESENTATIVE</PROXY KIND-OF-ATTORNEY>		CONTROL	【代理人】		注7	KIND-OF-ATTORNEY			
			<PROXY KIND-OF-ATTORNEY> SUB-REPRESENTATIVE</PROXY KIND-OF-ATTORNEY>		CONTROL	【復代理人】		注17				
			<PROXY KIND-OF-ATTORNEY> LEGAL-REPRESENTATIVE</PROXY KIND-OF-ATTORNEY>		CONTROL	【法定代理人】		注18				
			<PROXY KIND-OF-ATTORNEY> DESIGNATED-REPRESENTATIVE</PROXY KIND-OF-ATTORNEY>		CONTROL	【指定代理人】		注6				
27	代理人	代理 一雄 東京都千代田区露が関3-4-3	<ATTORNEY-RIGHT KIND-OF-ATTORNEY> RIGHT="PATENT-ATTORNEY"</ATTORNEY-RIGHT KIND-OF-ATTORNEY>		NULL							
			<ATTORNEY-RIGHT KIND-OF-ATTORNEY> RIGHT="PATENT-ATTORNEY-AT-LAW"</ATTORNEY-RIGHT KIND-OF-ATTORNEY>		NULL							
			<NAME>代理 一雄</NAME>		NORMAL	【氏名又は名称】代理 一雄		NAME				
			<PROXY>		CONTROL							
			<DEMANDANT-GROUP>		CONTROL							
			<RIGHTFUL-CLAIMANT-GROUP>		CONTROL			RIGHTFUL-CLAIMANT-GROUP				
			<NAME>特許 太郎</NAME>		NORMAL	【権利者】		NAME				
			<ADDRESS>東京都千代田区露が関3-4-3</ADDRESS>		NORMAL	【氏名又は名称】特許 太郎 【住所又は居所】東京都千代田区露が関3-4-3		ADDRESS				
			<TRUSTEE>実用 一郎</TRUSTEE>		NORMAL	【管財人】実用 一郎		TRUSTEE				
			<RIGHTFUL-CLAIMANT>		CONTROL	【代理人】		PROXY				
28	権利者グループ	特許 太郎 東京都千代田区露が関3-4-3	<PROXY KIND-OF-ATTORNEY> SUB-REPRESENTATIVE</PROXY KIND-OF-ATTORNEY>		CONTROL							
			<PROXY KIND-OF-ATTORNEY> LEGAL-REPRESENTATIVE</PROXY KIND-OF-ATTORNEY>		CONTROL							
			<PROXY KIND-OF-ATTORNEY> DESIGNATED-REPRESENTATIVE</PROXY KIND-OF-ATTORNEY>		CONTROL	【指定代理人】		注17				
			<PROXY KIND-OF-ATTORNEY> LEGAL-REPRESENTATIVE</PROXY KIND-OF-ATTORNEY>		CONTROL	【法定代理人】		注18				
			<PROXY KIND-OF-ATTORNEY> DESIGNATED-REPRESENTATIVE</PROXY KIND-OF-ATTORNEY>		CONTROL	【指定代理人】		注6				
			<ATTORNEY-RIGHT KIND-OF-ATTORNEY> RIGHT="PATENT-ATTORNEY"</ATTORNEY-RIGHT KIND-OF-ATTORNEY>		NULL	【弁理士】		注19	ATTORNEY-RIGHT			
			<ATTORNEY-RIGHT KIND-OF-ATTORNEY> RIGHT="PATENT-ATTORNEY-AT-LAW"</ATTORNEY-RIGHT KIND-OF-ATTORNEY>		NULL	【弁護士】		注20	KIND-OF-ATTORNEY-RIGHT			
			<NAME>代理 一雄</NAME>		NORMAL	【氏名又は名称】代理 一雄		NAME				
			<PROXY>		CONTROL							
			<RIGHTFUL-CLAIMANT-GROUP>		CONTROL							
29	代理人	代理 一雄	<NAME>代理 一雄</NAME>		NORMAL							
			<PROXY>		CONTROL							
			<RIGHTFUL-CLAIMANT-GROUP>		CONTROL							

項目	公報データ(例)	公報データに対するSGMLデータ	公報データに対する編集形式	表示モード	補足タグ名	属性名	優先順位	必須項目	備考
30 参加人 (参加人グループ)	参加人	<INTERVENOR-GROUP>	<INTERVENOR-GROUP>	CONTROL					
	特許 太郎	<INTERVENOR>	<NAME>特許 太郎</NAME>	CONTROL	INTERVENOR				
	東京都千代田区露が関3-4-3	<ADDRESS>東京都千代田区露が関3-4-3</ADDRESS>	<NAME>特許 太郎</NAME> <ADDRESS>東京都千代田区露が関3-4-3</ADDRESS>	NORMAL	NAME ADDRESS		K V		順不同
実用 一郎	<TRUSTEE>実用 一郎</TRUSTEE>	<TRUSTEE>実用 一郎</TRUSTEE>	NORMAL	TRUSTEE		K V			
31 代理人		<PROXY KIND-OF-ATTORNEY> REPRESENTATIVE	<PROXY KIND-OF-ATTORNEY= SUB-REPRESENTATIVE >	CONTROL	注7	KIND-OF-ATTORNEY			
32 異議申立人グループ (異議申立人)	代理 一雄	<NAME>代理 一雄</NAME>	<NAME>代理 一雄</NAME>	NORMAL	NAME		K V		
		</PROXY>	</PROXY>	CONTROL					
		</INTERVENOR-GROUP>	</INTERVENOR-GROUP>	CONTROL					
		<OPONENT>	<OPONENT>	CONTROL		OPONENT-GROUP			
	特許 太郎	<NAME>特許 太郎</NAME>	<NAME>特許 太郎</NAME>	NORMAL	NAME		K V		
	東京都千代田区露が関3-4-3	<ADDRESS>東京都千代田区露が関3-4-3</ADDRESS>	<NAME>特許 太郎</NAME> <ADDRESS>東京都千代田区露が関3-4-3</ADDRESS>	NORMAL	ADDRESS		K V		順不同
	実用 一郎	<TRUSTEE>実用 一郎</TRUSTEE>	<TRUSTEE>実用 一郎</TRUSTEE>	NORMAL	TRUSTEE		K V		
		</OPONENT>	</OPONENT>	CONTROL					
		<PROXY KIND-OF-ATTORNEY> REPRESENTATIVE	<PROXY KIND-OF-ATTORNEY= SUB-REPRESENTATIVE >	CONTROL	注7	KIND-OF-ATTORNEY			
		<PROXY KIND-OF-ATTORNEY= LEGAL-REPRESENTATIVE >	<PROXY KIND-OF-ATTORNEY= LEGAL-REPRESENTATIVE >	CONTROL	注17				
		<PROXY KIND-OF-ATTORNEY= DESIGNATED-REPRESENTATIVE >	<PROXY KIND-OF-ATTORNEY= DESIGNATED-REPRESENTATIVE >	CONTROL	注18				
		<ATTORNEY-RIGHT KIND-OF-ATTORNEY= PATENT-ATTORNEY >	<ATTORNEY-RIGHT KIND-OF-ATTORNEY= PATENT-ATTORNEY >	CONTROL	注6				
		<ATTORNEY-RIGHT KIND-OF-ATTORNEY= AT-LAW >	<ATTORNEY-RIGHT KIND-OF-ATTORNEY= AT-LAW >	CONTROL	注19				
	<ATTORNEY-RIGHT KIND-OF-ATTORNEY= AT-LAW >	<ATTORNEY-RIGHT KIND-OF-ATTORNEY= AT-LAW >	CONTROL	注20					
	<NAME>代理 一雄</NAME>	<NAME>代理 一雄</NAME>	NORMAL	NAME		K V			
33 代理人		<PROXY KIND-OF-ATTORNEY> REPRESENTATIVE	<PROXY KIND-OF-ATTORNEY= SUB-REPRESENTATIVE >	CONTROL	注7	KIND-OF-ATTORNEY			
		<PROXY KIND-OF-ATTORNEY= LEGAL-REPRESENTATIVE >	<PROXY KIND-OF-ATTORNEY= LEGAL-REPRESENTATIVE >	CONTROL	注17				
		<PROXY KIND-OF-ATTORNEY= DESIGNATED-REPRESENTATIVE >	<PROXY KIND-OF-ATTORNEY= DESIGNATED-REPRESENTATIVE >	CONTROL	注18				
		<ATTORNEY-RIGHT KIND-OF-ATTORNEY= PATENT-ATTORNEY >	<ATTORNEY-RIGHT KIND-OF-ATTORNEY= PATENT-ATTORNEY >	CONTROL	注6				
		<ATTORNEY-RIGHT KIND-OF-ATTORNEY= AT-LAW >	<ATTORNEY-RIGHT KIND-OF-ATTORNEY= AT-LAW >	CONTROL	注19				
		<ATTORNEY-RIGHT KIND-OF-ATTORNEY= AT-LAW >	<ATTORNEY-RIGHT KIND-OF-ATTORNEY= AT-LAW >	CONTROL	注20				
	代理 一雄	<NAME>代理 一雄</NAME>	<NAME>代理 一雄</NAME>	NORMAL	NAME		K V		
		</PROXY>	</PROXY>	CONTROL					
		</OPONENT-GROUP>	</OPONENT-GROUP>	CONTROL					

項番	公報情報項目	公報データ(例)	公報データに対するSGMLデータ	公報データに対する編集形式	表示モード	補足タグ名	属性名	属性値	属性値の必須項目	備考
34	被請求人	特許 太郎 東京都千代田区霞が関3-4-3	<DEMANDEE-GRU> <DEMANDEE> <NAME>特許 太郎</NAME> <ADDRESS>東京都千代田区霞が関3-4-3 </ADDRESS> <TRUSTEE>実用 一郎</TRUSTEE> </DEMANDEE>	【被請求人】 【氏名又は名称】特許 太郎 【住所又は居所】東京都千代田区霞が関3-4-3	CONTROL CONTROL NORMAL NORMAL NORMAL CONTROL	DEMANDEE-GROUP DEMANDEE NAME ADDRESS TRUSTEE PROXY				備考 属性値の必須項目
35	代理人	代理 一雄	<PROXY KIND-OF-ATTORNEY> <PROXY KIND-OF-ATTORNEY>="SUB-REPRESENTATIVE" <PROXY KIND-OF-ATTORNEY>="LEGAL-REPRESENTATIVE" <PROXY KIND-OF-ATTORNEY>="DESIGNATED-REPRESENTATIVE" <ATTORNEY-RIGHT KIND-OF-ATTORNEY-RIGHT>="PATENT-ATTORNEY" <ATTORNEY-RIGHT KIND-OF-ATTORNEY-RIGHT>="ATTORNEY-AT-LAW"	【代理人】 【復代理人】 【法定代理人】 【指定代理人】 【弁理士】 【弁護士】	CONTROL CONTROL CONTROL CONTROL NULL NULL NORMAL CONTROL	注7 注17 注18 注6 注19 注20 NAME NAME	KIND-OF-ATTORNEY-RIGHT			備考 属性値の必須項目
			<NAME>代理 一雄</NAME> </PROXY> </DEMANDEE-GRU>	【氏名又は名称】代理 一雄						

項番	公報編成項目	公報データ(例)	公報データに対するSGMLデータ	公報データに対する編成形式	表示モード	補足タグ名	属性名	属性値	属性値の準備
36	証人 (証人グループ)		<WITNESS-GROUP> <WITNESS> <NAME>特許 四郎</NAME> <ADDRESS>東京都千代田区霞が関3-4-3 </ADDRESS> <WITNESS> </WITNESS-GROUP>	【証人】 【氏名又は名称】特許 四郎 【住所又は居所】東京都千代田区霞が関3-4-3	CONTROL CONTROL NORMAL NORMAL	WITNESS-GROUP WITNESS NAME ADDRESS			
37	審決日	平成14年11月10日(2002.11.10)	<APPEAL-DECISION-DATE KIND-OF-APPEAL-DECISION-DATE='APPEAL-DECISION'>平成14年11月10日(2002.11.10)</APPEAL-DECISION-DATE> <APPEAL-DECISION-DATE KIND-OF-APPEAL-DECISION-DATE='APPEAL-DECISION'>平成14年11月10日(2002.11.10)</APPEAL-DECISION-DATE> <APPEAL-DECISION-DATE KIND-OF-APPEAL-DECISION-DATE='APPEAL-DECISION-ON-OPOSITION'>平成14年11月10日(2002.11.10)</APPEAL-DECISION-DATE> <APPEAL-DECISION-DATE KIND-OF-APPEAL-DECISION-DATE='HANTEI'>平成14年11月10日(2002.11.10)</APPEAL-DECISION-DATE>	【審決日】平成14年11月10日(2002.11.10) 【決定日】平成14年11月10日(2002.11.10) 【異議決定日】平成14年11月10日(2002.11.10) 【判定日】平成14年11月10日(2002.11.10)	CONTROL NORMAL NORMAL NORMAL NORMAL	注21 APPEAL-DECISION-DATE 注22 注23 注24	KIND-OF-APPEAL-DECISION-DATE	K V	

項目	公報データ(例)	公報データに対するSGMLデータ	公報データに対する編集形式	表示モード	補足タグ名	属性名	属性値	属性値の形式	属性値の単位	属性値の必須項目	備考
38 審判官グループ		<PATENT-JUDGE-GROUP>		CONTROL	PATENT-JUDGE-GROUP	KIND-OF-HEAD-PATENT-JUDGE					
38 審判官		<HEAD-PATENT-JUDGE KIND-OF-HEAD-PATENT-JUDGE="HEAD">	【審判長】(特許庁審判官)	CONTROL	注25						首席審判官(特許庁審判官事務の場合のみ)
		<HEAD-PATENT-JUDGE KIND-OF-HEAD-PATENT-JUDGE="CHIEF">	【首席審判官】(特許庁審判官)	CONTROL	注26						
	審判 一郎	(実際はデータが発生しない) <NAME>審判 一郎</NAME>	審判 一郎	NORMAL		OFFICIAL-TITLE					
		</HEAD-PATENT-JUDGE>		NORMAL		NAME					
39 審判官		<PATENT-JUDGE>	【特許庁審判官】	CONTROL		PATENT-JUDGE					
		(実際はデータが発生しない) <NAME>審判 次郎</NAME>	審判 次郎	NORMAL		OFFICIAL-TITLE					
		</PATENT-JUDGE>		NORMAL		NAME					
		</PATENT-JUDGE-GROUP>		CONTROL							

注1 【当事者名】には、タグの属性SERIAL-NUMBERに設定された値が格納される。ただしは連番とする。

注2 代理人弁護士の場合

注3 復代理人弁護士の場合

注4 法定代理人弁護士の場合

注5 補佐人弁護士の場合

注6 指定代理人の場合

注7 代理人の場合

注8 ORIGINAL-FILE-NAMEにマルチTIFF化される前のシングルTIFFファイル名が格納され、FILE-IDにマルチTIFFファイル中の個々を特定するIDが格納される。FILE-NAMEはマルチTIFF化されたファイル名が格納され、HEIGHT、WIDTHに、それぞれ紙出力時の縦、横の長さが格納される

注9 審判番号である場合

注10 願書番号である場合

注11 判定請求番号である場合

注12 審判請求日である場合

注13 異議申立日である場合

注14 申立日である場合

注15 判定請求日である場合

注16 繰り返しは10回まで

注17 復代理人の場合

注18 法定代理人の場合

注19 弁護士の場合

注20 弁護士の場合

注21 審判日の場合

注22 決定日の場合

注23 異議決定日の場合

注24 判定日の場合

注25 審判長の場合

注26 首席審判官の場合

編集形式(B 訂正明細書)

項番	公報掲載項目	公報子一対に対するSGML子一対	公報子一対に対する編集形式	表示モード	補足	タグ名	属性名	属性数	属性項目	備考
1	発行国	日本国特許庁(JP)	<PUBLICATION-COUNTRY><日本国特許庁(JP)> <PUBLICATION-COUNTRY>	NORMAL		PUBLICATION-COUNTRY		K	V	-
2	種別	実用新案登録訂正明細書(H)	<KIND><実用新案登録訂正明細書(H)><KIND>	NORMAL		KIND		K	V	-
3	国際特許分類	H04N 9/73	<IPC-CLASSIFICATION>H04N 9/73/<IPC-CLASSIFICATION>	CONTROL	注1	IPC-GROUP		K	V	-
4	国際特許分類	H04N 9/73	<IPC-CLASSIFICATION>H04N 9/73/<IPC-CLASSIFICATION>	NORMAL		IPC	VERSION	K	V	HI17.12発行分まで使用
5	FI	H04N 9/73 A	<FI-CLASSIFICATION-GROUP>	CONTROL		FI-CLASSIFICATION-GROUP		-	-	-
6	登録番号	実用新案第1234567号(U1234567)	<REGISTRATION-NUMBER><KIND-OF-REGISTRATION-NUMBER-REGISTRATION><実用新案登録第1234567号(U1234567)><REGISTRATION-NUMBER>	CONTROL		FI		K	V	O
7	特許番号	特許第1234567号(P1234567)	<REGISTRATION-NUMBER><KIND-OF-REGISTRATION-NUMBER-REGISTRATION><特許第1234567号(P1234567)><REGISTRATION-NUMBER>	NORMAL		REGISTRATION-NUMBER		K	V	-
8	審判番号	無効2002-35001(U2002-35001/J3)	<APPEAL-NUMBER><KIND-OF-APPEAL-NUMBER-APPEAL><無効2002-35001(U2002-35001/J3)><APPEAL-NUMBER>	NORMAL	注2	APPEAL-NUMBER		K	V	-
9	審判請求日	平成14年9月10日(2002.9.10)	<APPEAL-NUMBER><KIND-OF-APPEAL-NUMBER-APPEAL-DATE><平成14年9月10日(2002.9.10)><APPEAL-DATE>	NORMAL	注3	APPEAL-DATE		K	V	-
10	審判請求日	平成14年9月10日(2002.9.10)	<APPEAL-DATE><KIND-OF-APPEAL-DATE-OPPOSITION><平成14年9月10日(2002.9.10)><APPEAL-DATE>	NORMAL	注4	APPEAL-DATE		K	V	-
11	審判請求日	平成14年9月10日(2002.9.10)	<APPEAL-DATE><KIND-OF-APPEAL-DATE-OPPOSITION><平成14年9月10日(2002.9.10)><APPEAL-DATE>	NORMAL	注5	APPEAL-DATE		K	V	-
12	審決確定日	平成19年10月20日(2007.10.20)	<COURT-DECISION-ESTABLISH-DATE><KIND-OF-ESTABLISH-DATE-APPEAL-DATE><平成19年10月20日(2007.10.20)><COURT-DECISION-ESTABLISH-DATE>	NORMAL	注6	COURT-DECISION-ESTABLISH-DATE		K	V	-
13	審決確定日	平成19年10月20日(2007.10.20)	<COURT-DECISION-ESTABLISH-DATE><KIND-OF-ESTABLISH-DATE-APPEAL-DATE><平成19年10月20日(2007.10.20)><COURT-DECISION-ESTABLISH-DATE>	NORMAL	注7	COURT-DECISION-ESTABLISH-DATE		K	V	-

項目	公開掲載項目	公報データ(例)	公報データに対するSGMLデータ	公報データに対する編集形式	表示モード	補足タグ名	属性名	属性数	必須項目	備考
10	訂正請求人	訂正請求人グループ) 請求 一郎 東京都千代田区蔵が岡3-4-3	<DEMANDANT-FOR-CORRECTION-GROUP> <DEMANDANT-FOR-CORRECTION> <NAME>請求 一郎</NAME> <ADDRESS>東京都千代田区蔵が岡3-4-3 </ADDRESS>	(70)【訂正請求人】 【氏名又は名称】請求 一郎 【住所又は居所】東京都千代田区蔵が岡3-4-3	CONTROL CONTROL NORMAL NORMAL	DEMANDANT-FOR-CORRECTION-GROUP DEMANDANT-FOR-CORRECTION NAME ADDRESS		1 1 1 1	○ ○ ○ ○	順不同
11	代理人		<DEMANDANT-FOR-CORRECTION> <PROXY KIND-OF-ATTORNEY="REPRESENTATIVE"> <PROXY KIND-OF-ATTORNEY="SUB-REPRESENTATIVE"> <PROXY KIND-OF-ATTORNEY="LEGAL-REPRESENTATIVE"> <PROXY KIND-OF-ATTORNEY="DESIGNATED-REPRESENTATIVE">	【代理人】 【権代理人】 【法定代理人】 【指定代理人】	CONTROL CONTROL CONTROL CONTROL	PROXY 注8 注9 注10 注11	KIND-OF-ATTORNEY-RIGHT	1 1 1 1	○ ○ ○ ○	
12	訂正の要旨		<ATTORNEY-RIGHT KIND-OF-ATTORNEY-RIGHT="PATENT-ATTORNEY"> <ATTORNEY-RIGHT KIND-OF-ATTORNEY-RIGHT="ATTORNEY-AT-LAW"> <NAME>代理 一郎</NAME> </PROXY> <DEMANDANT-FOR-CORRECTION-GROUP> <PURPOSE-OF-CORRECTION> <PARAGRAPH>審決(決定)の【理由】欄参照。	【弁理士】 【弁護士】 【氏名又は名称】代理 一郎 【訂正の要旨】 審決(決定)の【理由】欄参照。	NULL NULL NORMAL CONTROL CONTROL CONTROL NORMAL	注12 ATTORNEY-RIGHT 注13 NAME PURPOSE-OF-CORRECTION PARAGRAPH	KIND-OF-ATTORNEY-RIGHT KIND-OF-ATTORNEY-RIGHT NAME PURPOSE-OF-CORRECTION PARAGRAPH	1 1 1 1 1 1 1	○ ○ ○ ○ ○ ○ ○	順不同
			<SUP-SCRIPT></SUP-SCRIPT> <SUB-SCRIPT></SUB-SCRIPT> <UNDER-LINE></UNDER-LINE> <BAIKAKU></BAIKAKU> </PARAGRAPH> <FIGURE-GROUP> <TITLE></TITLE> <IMAGE HEIGHT="130" WIDTH="150" FILENAME="MULTI" FILE-ID="123456" ORIGINAL-FILE-NAME="VWXYZ.JPG"> </FIGURE-GROUP> </PURPOSE-OF-CORRECTION>		NORMAL NORMAL NORMAL NORMAL NORMAL CONTROL NORMAL NULL	注14 SUP-SCRIPT 注15 SUB-SCRIPT 注16 UNDER-LINE 注17 BAIKAKU 注18 IMAGE	HEIGHT WIDTH FILE-NAME FILE-ID ORIGINAL-FILE-NAME	1 1 1 1 1 1 1	○ ○ ○ ○ ○ ○ ○	
					CONTROL CONTROL					

項目	公報掲載項目	公報データに対するSGMLデータ	公報データに対する編集形式	表示モード	補定タグ名	属性名	属性	属性数	必須項目	備考
13	明細書	<TITLE-OF-THE-SPECIFICATION>	(訂正明細書の本文が入る)	NORMAL	TITLE-OF-THE-SPECIFICATION		K	V	●	複数の文書をまとめて1かたまりとして、段落タグと併せて表現する
		<PARAGRAPH>カラービデオカメラ	カラービデオカメラ	CONTROL	PARAGRAPH		K	V	●	
		<SUP-SCRIPT></SUP-SCRIPT>		CONTROL	注14 SUP-SCRIPT		K	V	●	
		<SUB-SCRIPT></SUB-SCRIPT>		NORMAL	注15 SUB-SCRIPT		K	V	●	
		<UNDER-LINE></UNDER-LINE>		NORMAL	注16 UNDER-LINE		K	V	●	
		<BAIKAKU></BAIKAKU>		NORMAL	注17 BAIKAKU		K	V	●	
		</PARAGRAPH>		NORMAL						
		<IMAGE HEIGHT="130" WIDTH="150" FILENAME="MULTI" FILE-ID="123456789" ORIGINAL-FILE-NAME="WXYZ.JPG">		NULL	注18 IMAGE	HEIGHT WIDTH FILENAME FILE-ID ORIGINAL-FILE-NAME			●	
		</TITLE-OF-THE-SPECIFICATION>		NORMAL						

注1 【国際特許分類簿(版)】には、<PC>タグの属性

- VERSIONに設定された値を格納する
- 注2 番号番号の場合
- 注3 異議申立番号の場合
- 注4 審判請求日である場合
- 注5 異議申立日である場合
- 注6 審決確定日である場合
- 注7 異議決定確定日である場合
- 注8 代理人の場合
- 注9 復代理人の場合
- 注10 法定代理人の場合
- 注11 指定代理人の場合
- 注12 弁護士の場合
- 注13 弁護士の場合
- 注14 字上りの必要な文字列を格納する
- 注15 字下りの必要な文字列を格納する
- 注16 アンダーラインの必要な文字列を格納する
- 注17 横割りに変更する必要な文字列を格納する
- 注18 ORIGINAL-FILE-NAMEにマルチTIFF化される前のシングルTIFFファイル名が格納され、FILE-IDにマルチTIFFファイル中の個々を特定するIDが格納される。FILE-NAMEはマルチTIFF化されたファイル名が格納され、HEIGHT WIDTHに、それぞれ紙出力時の縦、横の長さが格納される。

編集形式(C1 特許実用書誌)

項目	公報データ(例)	公報データに対するSGMLデータ	公報データに対する編集形式	表示 モード	補足 タグ名	属性名	属性 数値	属性 準備 項目	備考
1 出願番号	特開2000-123456(P2000-123456)	<APPLICATION-NUMBER>特開2000-123456</APPLICATION-NUMBER>	(21)【出願番号】特開2000-123456(P2000-123456)	NORMAL			K V		
2 出願日	平成12年1月10日(2000. 1. 10)	<FILING-DATE>平成12年1月10日(2000. 1. 10)</FILING-DATE>	(22)【出願日】平成12年1月10日(2000. 1. 10)	NORMAL			K V		
3 優先権主張番号		<PARIS-PRIORITY-CLAIM-ARTICLE>		CONTROL		PARIS-PRIORITY-CLAIM-ARTICLE			
		<PARIS-PRIORITY-GROUP>		CONTROL		PARIS-PRIORITY-GROUP			
	74/001234	<APPLICATION-NUMBER>74/001234</APPLICATION-NUMBER>	(31)【優先権主張番号】74/001234	NORMAL			K V		
4 優先日	平成11年11月10日(1999. 11. 10)	<FILING-DATE>平成11年11月10日(1999. 11. 10)</FILING-DATE>	(32)【優先日】平成11年11月10日(1999. 11. 10)	NORMAL			K V		
5 優先権主張国又は機関	米国(US)	<NATION>米国(US)</NATION>	(33)【優先権主張国又は機関】米国(US)	NORMAL		NATION	K V		
		<PARIS-PRIORITY-GROUP>		CONTROL					
		<PARIS-PRIORITY-CLAIM-ARTICLE>		CONTROL					
6 国内優先権主張番号		<DOMESTIC-PRIORITY-CLAIM-ARTICLE>		CONTROL					
		<DOMESTIC-PRIORITY-GROUP>		CONTROL					
	特開2006-123456(P2006-123456)	<APPLICATION-NUMBER>特開2006-123456(P2006-123456)</APPLICATION-NUMBER>	(31)【優先権主張番号】特開2006-123456(P2006-123456)	NORMAL			K V		
7 国内優先日	平成18年3月28日(2006. 3. 28)	<FILING-DATE>平成18年3月28日(2006. 3. 28)</FILING-DATE>	(32)【優先日】平成18年3月28日(2006. 3. 28)	NORMAL			K V		
8 国内優先権主張国又は機関	日本国(JP)	<NATION>日本国(JP)</NATION>	(33)【優先権主張国又は機関】日本国(JP)	NORMAL		NATION	K V		
		<DOMESTIC-PRIORITY-GROUP>		CONTROL					
9 発明の名称	○○○○○○○	<TITLE-OF-THE-INVENTION KIND-OF-TITLE="INVENTION">○○○○○○○</TITLE-OF-THE-INVENTION>	(54)【発明の名称】○○○○○○○	NORMAL	注1	TITLE-OF-THE-INVENTION	K V		
考案の名称	○○○○○○○	<TITLE-OF-THE-INVENTION KIND-OF-TITLE="DEVICE">○○○○○○○</TITLE-OF-THE-INVENTION>	(54)【考案の名称】○○○○○○○	NORMAL	注2				
10 国際特許分類	G01B 3/00	<IPC-GROUP>	(51)【国際特許分類第7版】G01B 3/00	CONTROL	注1	IPC-GROUP			H17.12発行分まで使用
		<IPC-GROUP>		NORMAL		IPC	K V		
11 国際特許分類	G01B 3/00	<IPC-CLASSIFICATION>G01B 3/00</IPC-CLASSIFICATION>	(51)【国際特許分類(参考情報)】G01B 3/00	CONTROL		IPC-CLASSIFICATION-GROUP			
		<IPC-CLASSIFICATION>		NORMAL		IPC-CLASSIFICATION	K V		
12 公開番号	特開2000-123456(P2000-123456A)	<PUBLICATION-NUMBER KIND-OF-PUBLICATION-NUMBER="OPEN">特開2000-123456(P2000-123456A)</PUBLICATION-NUMBER>	(65)【公開番号】特開2000-123456(P2000-123456A)	CONTROL	注3	PUBLICATION-NUMBER	K V		
公表番号	特開2000-500001(P2000-500001A)	<PUBLICATION-NUMBER KIND-OF-PUBLICATION-NUMBER="OFFICIAL">特開2000-500001(P2000-500001A)</PUBLICATION-NUMBER>	(65)【公表番号】特開2000-500001(P2000-500001A)	NORMAL	注4				
13 公開日	平成11年10月10日(1999. 10. 10)	<PUBLICATION-DATE KIND-OF-PUBLICATION-DATE="OPEN">平成11年10月10日(1999. 10. 10)</PUBLICATION-DATE>	(43)【公開日】平成11年10月10日(1999. 10. 10)	NORMAL	注5	PUBLICATION-DATE	K V		
公表日	平成11年10月10日(1999. 10. 10)	<TRANSLATION-PUBLICATION-DATE KIND-OF-PUBLICATION-DATE="OFFICIAL">平成11年10月10日(1999. 10. 10)</TRANSLATION-PUBLICATION-DATE>	(43)【公表日】平成11年10月10日(1999. 10. 10)	NORMAL	注6				

項目	公報データ(例)	公報データに対するSGMLデータ	公報データに対する編集形式	表示モード	補足	タグ名	属性名	属性値	属性必須項目	備考
14	早期審理 有	</ACCELERATED-APPEAL-EXAMINATION> </ACCELERATED-APPEAL-EXAMINATION>	【早期審理】有	CONSTANT		ACCELERATED-APPEAL-EXAMINATION			K V	
15	優先審理 有	</REFERENTIAL-APPEAL-EXAMINATION> </REFERENTIAL-APPEAL-EXAMINATION>	【優先審理】有	CONSTANT		REFERENTIAL-APPEAL-EXAMINATION			K V	
16	公告番号 特公平8-123456	<EXAMINED-PUBLICATION-NUMBER>特公平8-123456 </EXAMINED-PUBLICATION-NUMBER>	【(65)】(公告番号)特公平8-123456	NORMAL		EXAMINED-PUBLICATION-NUMBER			K V	
17	公告日 平成8年1月10日(1996.1.10)	<EXAMINED-PUBLICATION-DATE>平成8年1月10日(1996.1.10)</EXAMINED-PUBLICATION-DATE>	【(24)】(44)【公告日】平成8年1月10日(1996.1.10)	NORMAL		EXAMINED-PUBLICATION-DATE			K V	
18	登録番号 実用新案登録第9999999号(U9999999)	<REGISTRATION-NUMBER KIND-OF-REGISTRATION-NUMBER=REGISTRATION> 実用新案登録第9999999号(U9999999) </REGISTRATION-NUMBER>	【(11)】(登録番号)実用新案登録第9999999号(U9999999)	NORMAL	注7	REGISTRATION-NUMBER	KIND-OF-REGISTRATION-NUMBER		K V	
	特許番号 特許第9999999号(P9999999)	<REGISTRATION-NUMBER KIND-OF-REGISTRATION-NUMBER="PATENT">特許第9999999号(P9999999) </REGISTRATION-NUMBER>	【(11)】(特許番号)特許第9999999号(P9999999)	NORMAL	注8					
19	登録日 平成16年9月10日(2004.9.10)	<REGISTRATION-DATE>平成16年9月10日(2004.9.10)</REGISTRATION-DATE>	【(24)】(登録日)平成16年9月10日(2004.9.10)	NORMAL		REGISTRATION-DATE			K V	
20	最終処分 成立	<FINAL-DISPOSITION>成立</FINAL-DISPOSITION>	【最終処分】成立	NORMAL		FINAL-DISPOSITION			K V	
21	審決時の請求項数(発明の数) 3	<NUMBER-OF-CLAIM KIND-OF-CLAIM="APPEAL-DECISION">3</NUMBER-OF-CLAIM> <NUMBER-OF-CLAIM KIND-OF-CLAIM="DECISION">3</NUMBER-OF-CLAIM>	【審決時の請求項数(発明の数)】3 【決定時の請求項数(発明の数)】3	NORMAL	注9	NUMBER-OF-CLAIM	KIND-OF-CLAIM		K V	
22	前審問与審査官 審査 一郎、審査 二郎	<FORMER-EXAMINED-EXAMINER>審査 一郎、審査 二郎</FORMER-EXAMINED-EXAMINER>	【前審問与審査官】審査 一郎、審査 二郎	NORMAL		FORMER-EXAMINED-EXAMINER			K V	
23	前置審査 有	</RECONSIDERATION-BEFORE-APPEAL> </RECONSIDERATION-BEFORE-APPEAL>	【前置審査】有	NORMAL		RECONSIDERATION-BEFORE-APPEAL			K V	
24	補正却下された補正書の日付 平成8年8月8日(1996.8.8)	<DECLINED-AMENDMENT-DISPATCH-DATE>平成8年8月8日(1996.8.8)</DECLINED-AMENDMENT-DISPATCH-DATE>	【補正却下された補正書の日付】平成8年8月8日(1996.8.8)	NORMAL		DECLINED-AMENDMENT-DISPATCH-DATE			K V	

注1 発明の名称の場合
注2 考案の名称の場合
注3 公明番号の場合
注4 公表番号の場合
注5 公明日の場合
注6 登録番号の場合
注7 特許番号の場合
注8 審決時の請求項数の場合
注9 決定時の請求項数の場合
注10 (国際特許分類第n版)のnには、<PC>タグの属性
注11 VERSIONに設定された値を格納する

編集形式(C2 意匠書誌)

項目	公報データ(例)	公報データに対するSGMLデータ	公報データに対する編集形式	表示モード	補足	タグ名	属性名	属性値	属性値	属性値	備考
1 出願番号	意願2000-123456(D2000-123456)	<APPLICATION-NUMBER>意願2000-123456(D2000-123456)</APPLICATION-NUMBER>	(21)【出願番号】意願2000-123456(D2000-123456)	NORMAL		APPLICATION-NUMBER			K V		
2 本意匠番号	1234567	<PRINCIPAL-DESIGN-NUMBER>1234567</PRINCIPAL-DESIGN-NUMBER>	【本意匠番号】1234567	NORMAL		PRINCIPAL-DESIGN-NUMBER			K V		
3 出願日	平成12年1月10日(2000. 1. 10)	<FILING-DATE>平成12年1月10日(2000. 1. 10)</FILING-DATE>	(22)【出願日】平成12年1月10日(2000. 1. 10)	NORMAL		FILING-DATE			K V		
4 優先権主張番号		<PARIS-PRIORITY-CLAIM-ARTICLE>		CONTROL		PARIS-PRIORITY-CLAIM-ARTICLE					
	74/001234	<PARIS-PRIORITY-GROUP> <APPLICATION-NUMBER>74/001234</APPLICATION-NUMBER>	(31)【優先権主張番号】74/001234	CONTROL		PARIS-PRIORITY-GROUP					
				NORMAL		APPLICATION-NUMBER			K V		
5 優先日	平成11年11月10日(1989. 11. 10)	<FILING-DATE>平成11年11月10日(1989. 11. 10)</FILING-DATE>	(32)【優先日】平成11年11月10日(1989. 11. 10)	NORMAL		FILING-DATE			K V		
6 優先権主張国又は欄間	米国(US)	<NATION>米国(US)</NATION>	(33)【優先権主張国又は欄間】米国(US)	NORMAL		NATION			K V		
		<PARIS-PRIORITY-GROUP>		CONTROL							
		<PARIS-PRIORITY-CLAIM-ARTICLE>		CONTROL							
7 早期審理	有	<ACCELERATED-APPEAL-EXAMINATION>有</ACCELERATED-APPEAL-EXAMINATION>	【早期審理】有	CONSTANT		ACCELERATED-APPEAL-EXAMINATION			K V		
8 意匠に係る物品	〇〇〇〇〇〇	<NAME-OF-ARTICLE>〇〇〇〇〇〇〇〇</NAME-OF-ARTICLE>	(54)【意匠に係る物品】〇〇〇〇〇〇	NORMAL		NAME-OF-ARTICLE			K V		
9 意匠分類	A1-12345ABC H7-726	<DESIGN-CLASSIFICATION>A1-12345ABC</DESIGN-CLASSIFICATION> <DESIGN-CLASSIFICATION>H7-726</DESIGN-CLASSIFICATION>	(52)【意匠分類】A1-12345ABC (52)【意匠分類】H7-726	NORMAL		DESIGN-CLASSIFICATION			K V		H16.12以前の 出願 H17以降 の出願 H18.1以降 の出願
10 登録番号	意匠登録第1234567号(D1234567)	<DESIGN-CLASSIFICATION>F2-11500W</DESIGN-CLASSIFICATION> <REGISTRATION-NUMBER>意匠登録第1234567号(D1234567)</REGISTRATION-NUMBER>	(52)【意匠分類】F2-11500W (11)【登録番号】意匠登録第1234567号(D1234567)	NORMAL		REGISTRATION-NUMBER			K V		
11 登録日	平成16年9月10日(2004. 9. 10)	<REGISTRATION-DATE>平成16年9月10日(2004. 9. 10)</REGISTRATION-DATE>	(15)(24)【登録日】平成16年9月10日(2004. 9. 10)	NORMAL		REGISTRATION-DATE			K V		
12 最終処分	成立	<FINAL-DISPOSITION>成立</FINAL-DISPOSITION>	【最終処分】成立	NORMAL		FINAL-DISPOSITION			K V		
13 前審問与審査官	審査 一郎、審査 二郎	<FORMER-EXAMINED-EXAMINER>審査 一郎、審査 二郎</FORMER-EXAMINED-EXAMINER>	【前審問与審査官】審査 一郎、審査 二郎	NORMAL		FORMER-EXAMINED-EXAMINER			K V		
14 補正却下された補正書の日付	平成8年8月8日(1996. 8. 8)	<DECLINED-AMENDMENT-DISPATCH-DATE>平成8年8月8日(1996. 8. 8)</DECLINED-AMENDMENT-DISPATCH-DATE>	【補正却下された補正書の日付】平成8年8月8日(1996. 8. 8)	NORMAL		DECLINED-AMENDMENT-DISPATCH-DATE			K V		

編集形式(C3 商標/国際商標書誌)

項目	公報形式(例)	公報形式一列に対するSGMLデータ	公報形式一列に対する種別形式	表示モード	補足タグ名	属性名	属性数	必須項目	改訂備考
1 出願番号	商標2000-123456(T2000-123456)	<APPLICATION-NUMBER KIND-OF-APPLICATION-NUMBER COMMON>商標2000-123456(T2000-123456)</APPLICATION-NUMBER>	(210)【出願番号】商標2000-123456(T2000-123456)	NORMAL	注1	APPLICATION-NUMBER	K	V	
書換登録申請番号	書換2000-123456(T2000-123456)	<APPLICATION-NUMBER KIND-OF-APPLICATION-NUMBER REWRITE>書換2000-123456(T2000-123456)</APPLICATION-NUMBER>	【書換登録申請番号】書換2000-123456(T2000-123456)	NORMAL	注2				
国際登録番号	R123456A	<APPLICATION-NUMBER KIND-OF-APPLICATION-NUMBER REGISTRATION>R123456A</APPLICATION-NUMBER>	(210)【国際登録番号】R123456A	NORMAL	注3				
2 出願日	平成12年1月10日(2000. 1. 10)	<FILING-DATE KIND-OF-FILING-DATE COMMON>平成12年1月10日(2000. 1. 10)</FILING-DATE>	(220)【出願日】平成12年1月10日(2000. 1. 10)	NORMAL	注4	FILING-DATE	K	V	
書換登録申請日	平成12年1月10日(2000. 1. 10)	<FILING-DATE KIND-OF-FILING-DATE REWRITE>平成12年1月10日(2000. 1. 10)</FILING-DATE>	【書換登録申請日】平成12年1月10日(2000. 1. 10)	NORMAL	注5				
3 国際登録日又は事後指定日	平成12年1月10日(2000. 1. 10)	<INTERNATIONAL-REGISTRATION-DATE>平成12年1月10日(2000. 1. 10)</INTERNATIONAL-REGISTRATION-DATE>	(220)【国際登録日又は事後指定日】平成12年1月10日(2000. 1. 10)	NORMAL					H16.4以降発行分から使用されぬ
4 国際登録日	平成12年12月20日(2000. 12. 20)	<DATE-OF-INTERNATIONAL-REGISTRATION>平成12年12月20日(2000. 12. 20)</DATE-OF-INTERNATIONAL-REGISTRATION>	(220)【国際登録日】平成12年12月20日(2000. 12. 20)	NORMAL					2555か片方のみ
5 事後指定日	平成14年12月20日(2002. 12. 20)	<DATE-OF-SUBSEQUENT-DESIGNATION>平成14年12月20日(2002. 12. 20)</DATE-OF-SUBSEQUENT-DESIGNATION>	(220)【事後指定日】平成14年12月20日(2002. 12. 20)	NORMAL					
6 優先権主張番号	74/001234	<PARIS-PRIORITY-CLAIM-ARTICLE><PARIS-PRIORITY-GROUP>74/001234</PARIS-PRIORITY-GROUP><APPLICATION-NUMBER>74/001234</APPLICATION-NUMBER>	(310)【優先権主張番号】74/001234	NORMAL					
7 優先日	平成11年11月10日(1989. 11. 10)	<FILING-DATE>平成11年11月10日(1989. 11. 10)</FILING-DATE>	(320)【優先日】平成11年11月10日(1989. 11. 10)	NORMAL					
8 優先権主張国又は機関	米国(US)	<NATION>米国(US)</NATION><PARIS-PRIORITY-GROUP><PARIS-PRIORITY-CLAIM-ARTICLE><COLLECTIVE-TRADEMARK-INDICATION COLLECTIVE-TRADEMARK-FLAG="TRUE">	(330)【優先権主張国又は機関】米国(US)	NORMAL					
9 団体商標		<REGIONAL-TRADEMARK-INDICATION REGIONAL-TRADEMARK-FLAG="TRUE">	(551)【地域団体商標】	NULL					
10 地域団体商標		<STANDARD-CHARACTER><TD-TRADEMARK-INDICATION TD-TRADEMARK-FLAG="TRUE">	(541)【標準文字】 (554)【立体商標】	NULL					
11 標準文字		<ACCELERATED-APPEAL-EXAMINATION>有</ACCELERATED-APPEAL-EXAMINATION>	【早期審理】有	CONSTANT					
12 立体商標		<EXAMINED-PUBLICATION-NUMBER>商公平8-123456</EXAMINED-PUBLICATION-NUMBER>	(260)【公告番号】商公平8-123456	NORMAL					
13 早期審理	有			CONSTANT					
14 公告番号	商公平8-123456			NORMAL					
15 公告日	平成8年1月10日(1996. 1. 10)	<EXAMINED-PUBLICATION-DATE>平成8年1月10日(1996. 1. 10)</EXAMINED-PUBLICATION-DATE>	(442)【公告日】平成8年1月10日(1996. 1. 10)	NORMAL					

項番	公報掲載項目	公報データ(例)	公報データに対するSGMLデータ	公報データに対する種別形式	表示モード	補足タグ名	属性名	属性値	属行必須項目	改行	備考
16	登録番号	商標登録第123456号(T123456)	<REGISTRATION-NUMBER>商標登録第123456号(T123456)</REGISTRATION-NUMBER>	(111)【登録番号】商標登録第123456号(T123456)	NORMAL	REGISTRATION-NUMBER		K	V		
17	国際登録番号	R123456A	<INTERNATIONAL-REGISTRATION-NO>R123456A</INTERNATIONAL-REGISTRATION-NO>	(111)【国際登録番号】R123456A	NORMAL	INTERNATIONAL-REGISTRATION-NO		K	V		
18	登録日	平成16年9月10日(2004. 9. 10)	<REGISTRATION-DATE>平成16年9月10日(2004. 9. 10)</REGISTRATION-DATE>	(151)【登録日】平成16年9月10日(2004. 9. 10)	NORMAL	REGISTRATION-DATE		K	V		
19	商標の称呼	〇〇〇〇〇〇〇〇	<PRONUNCIATION>〇〇〇〇〇〇〇〇</PRONUNCIATION>	(561)【商標の称呼】〇〇〇〇〇〇〇〇	NORMAL	PRONUNCIATION		K	V		
20	最終処分	成立	<FINAL-DISPOSITION>成立</FINAL-DISPOSITION>	【最終処分】成立	NORMAL	FINAL-DISPOSITION		K	V		
21	前審問と審査官	審査 一 郎、審査 二 郎	<FORMER-EXAMINED-EXAMINER>審査 一 郎、審査 二 郎</FORMER-EXAMINED-EXAMINER>	【前審問と審査官】審査 一 郎、審査 二 郎	NORMAL	FORMER-EXAMINED-EXAMINER		K	V		
22	補正却下された補正書の日付	平成8年8月8日(1996. 8. 8)	<DECLINED-AMENDMENT-DISPATCH-DATE>平成8年8月8日(1996. 8. 8)</DECLINED-AMENDMENT-DISPATCH-DATE>	【補正却下された補正書の日付】平成8年8月8日(1996. 8. 8)	NORMAL	DECLINED-AMENDMENT-DISPATCH-DATE		K	V		

- 注1 出願番号の場合
注2 書換登録申請番号の場合
注3 国際登録番号の場合
注4 出願日の場合
注5 書換登録申請日の場合
注6 国際商標の場合

審決/判決訂正公報 編集形式(見出しのみ)

項目	公報データ(例)	公報データに対するSGMLデータ	公報データに対する編集形式	表示モード	補足	タグ名	属性名	属性値	属性必須項目	備考
1	管理番号 第1234567号	<MANAGEMENT-NUMBER>第1234567号 </MANAGEMENT-NUMBER>	【管理番号】第1234567号	NORMAL		MANAGEMENT-NUMBER			K V ●	
2	総通号数 第1234号	<TOTAL-VOLUME-NUMBER>第1234号 </TOTAL-VOLUME-NUMBER>	【総通号数】第1234号	NORMAL		TOTAL-VOLUME-NUMBER			K V ●	
3	公報種別 特許審決公報の訂正	<OFFICIAL-GAZETTE-ASSORTMENT>特許審決公報の訂正</OFFICIAL-GAZETTE-ASSORTMENT>	【公報種別】特許審決公報の訂正	NORMAL		OFFICIAL-GAZETTE-ASSORTMENT			K V ●	
4	発行日 平成19年4月10日(2007. 4. 10)	<PUBLICATION-DATE>平成19年4月10日(2007. 4. 10)</PUBLICATION-DATE>	【発行日】平成19年4月10日(2007. 4. 10)	NORMAL		PUBLICATION-DATE			K V ●	
5	訂正対象公報の管理番号 第1234567号	<ORIGINAL-MANAGEMENT-NUMBER>第1234567号</ORIGINAL-MANAGEMENT-NUMBER>	【訂正対象公報の管理番号】第1234567号	NORMAL		ORIGINAL-MANAGEMENT-NUMBER			K V	
6	事件番号/出訴番号 不服2000-12345(P2000-12345/J1)	<CASE-NUMBER>不服2000-12345(P2000-12345/J1)</CASE-NUMBER>	【事件番号】不服2000-12345(P2000-12345/J1)	NORMAL		CASE-NUMBER			K V ●	
7	訂正対象公報の発行日 平成13年3月10日(2001. 3. 10)	<ORIGINAL-MANAGEMENT-DATE>平成13年3月10日(2001. 3. 10)</ORIGINAL-MANAGEMENT-DATE>	【訂正対象公報の発行日】平成13年3月10日(2001. 3. 10)	NORMAL		ORIGINAL-MANAGEMENT-DATE			K V ●	
8	訂正対象公報の総通号数 第9999号	<ORIGINAL-TOTAL-VOLUME-NUMBER>第9999号</ORIGINAL-TOTAL-VOLUME-NUMBER>	【訂正対象公報の総通号数】第9999号	NORMAL		ORIGINAL-TOTAL-VOLUME-NUMBER			K V ●	
9	審決分類 P123. 247-YB (G01N)	<CLASS-OF-TRIAL-DECISION-GROUP>P123. 247-YB (G01N)</CLASS-OF-TRIAL-DECISION-GROUP>	【審決分類】	CONTROL		CLASS-OF-TRIAL-DECISION-GROUP				
10	出願番号 特願2000-123456(P2000-123456)	<APPLICATION-NUMBER>特願2000-123456(P2000-123456)</APPLICATION-NUMBER>	【出願番号】特願2000-123456(P2000-123456)	NORMAL		APPLICATION-NUMBER			K V	
11	訂正の要旨 上記公報は誤りにつき、これを取り消す。	<PURPOSE-OF-CORRECTION>上記公報は誤りにつき、これを取り消す。</PURPOSE-OF-CORRECTION>	【訂正の要旨】 上記公報は誤りにつき、これを取り消す。	CONTROL		PURPOSE-OF-CORRECTION				
		<SUP-SCRIPT></SUP-SCRIPT>		NORMAL	注1	SUP-SCRIPT			K V	順不同
		<SUB-SCRIPT></SUB-SCRIPT>		NORMAL	注2	SUB-SCRIPT			K V	
		<UNDER-LINE></UNDER-LINE>		NORMAL	注3	UNDER-LINE			K V	
		<BAIKAKU></BAIKAKU>		NORMAL	注4	BAIKAKU			K V	
		<PARAGRAPH></PARAGRAPH>		NORMAL		PARAGRAPH				
		<PURPOSE-OF-CORRECTION></PURPOSE-OF-CORRECTION>		CONTROL						

注1 字上げの必要な文字列を格納する
 注2 字下げの必要な文字列を格納する
 注3 アンダーラインの必要な文字列を格納する
 注4 横倍角に変更する必要がある文字列を格納する

審決/判決訂正公報 編集形式(見出し+記事)

項目	公報種別	公報種別に対するSGMLデータ	公報種別に対する編集形式	表示モード	補足タグ名	属性名	属性値	属性値	属性値	属性値	属性値	属性値
1	管理番号	第1234567号	<MANAGEMENT-NUMBER>第1234567号 </MANAGEMENT-NUMBER>	NORMAL		MANAGEMENT-NUMBER						
2	総通号数	第1234号	<TOTAL-VOLUME-NUMBER>第1234号 </TOTAL-VOLUME-NUMBER>	NORMAL		TOTAL-VOLUME-NUMBER						
3	公報種別	特許審決公報の訂正	<OFFICIAL-GAZETTE-ASSORTMENT>特許審決公報の訂正</OFFICIAL-GAZETTE-ASSORTMENT>	NORMAL		OFFICIAL-GAZETTE-ASSORTMENT						
4	発行日	平成19年4月10日(2007. 4. 10)	<PUBLICATION-DATE>平成19年4月10日(2007. 4. 10)</PUBLICATION-DATE>	NORMAL		PUBLICATION-DATE						
5	訂正対象公報の管理番号	第1234567号	<ORIGINAL-MANAGEMENT-NUMBER>第1234567号</ORIGINAL-MANAGEMENT-NUMBER>	NORMAL		ORIGINAL-MANAGEMENT-NUMBER						
6	事件番号/出訴番号	不服2000-12345(P2000-12345/J1)	<CASE-NUMBER>不服2000-12345(P2000-12345/J1)</CASE-NUMBER>	NORMAL		CASE-NUMBER						
7	訂正対象公報の発行日	平成13年3月10日(2001. 3. 10)	<ORIGINAL-MANAGEMENT-DATE>平成13年3月10日(2001. 3. 10)</ORIGINAL-MANAGEMENT-DATE>	NORMAL		ORIGINAL-MANAGEMENT-DATE						
8	訂正対象公報の総通号数	第9999号	<ORIGINAL-TOTAL-VOLUME-NUMBER>第9999号</ORIGINAL-TOTAL-VOLUME-NUMBER>	NORMAL		ORIGINAL-TOTAL-VOLUME-NUMBER						
9	審決分類		<CLASS-OF-TRIAL-DECISION-GROUP> P123 . 247-YB (G01N) 23 . 247-YB (G01N) </CLASSIFICATION-OF-TRIAL-DECISION-GROUP>	CONTROL		CLASS-OF-TRIAL-DECISION-GROUP						
10	出願番号	特願2000-123456(P2000-123456)	<APPLICATION-NUMBER>特願2000-123456(P2000-123456)</APPLICATION-NUMBER>	NORMAL		APPLICATION-NUMBER						
11	訂正の要旨		<PURPOSE-OF-CORRECTION> <PARAGRAPH>下記のとおり訂正する。 </PARAGRAPH> <SUB-SCRIPT></SUB-SCRIPT> <UNDER-LINE></UNDER-LINE> <BAIKAKU></BAIKAKU> <PARAGRAPH> </PURPOSE-OF-CORRECTION>	CONTROL		PURPOSE-OF-CORRECTION PARAGRAPH 注1 SUP-SCRIPT 注2 SUB-SCRIPT 注3 UNDER-LINE 注4 BAIKAKU						順序不同
12	訂正箇所		<POINT-OF-CORRECTION>審決分類</POINT-OF-CORRECTION>	NORMAL		POINT-OF-CORRECTION						
13	誤	U123 . 567-YB (G01N)	<ERROR>U123 . 567-YB (G01N)</ERROR>	NORMAL		ERROR						
14	正	U123 . 568-YB (G01N)	<RIGHT>U123 . 568-YB (G01N)</RIGHT>	NORMAL		RIGHT						

注1 字上げの必要な文字列を格納する
 注2 字下げの必要な文字列を格納する
 注3 アンダーラインの必要な文字列を格納する
 注4 横倍角に変更する必要がある文字列を格納する

審決訂正公報 編集形式(見出し+全文)

項目	公報データ(例)	公報データに対するSGMLデータ	公報データに対する編集形式	表示モード	補足タグ名	属性名	属性数	属性必須項目	備考
1	管理番号 第1234567号	<MANAGEMENT-NUMBER>第1234567号 </MANAGEMENT-NUMBER>	【管理番号】第1234567号	NORMAL		MANAGEMENT-NUMBER	K V	●	
2	総通号数 第1234号	<TOTAL-VOLUME-NUMBER>第1234号 </TOTAL-VOLUME-NUMBER>	【総通号数】第1234号	NORMAL		TOTAL-VOLUME-NUMBER	K V	●	
3	公報種別 特許審決公報の訂正	<OFFICIAL-GAZETTE-ASSORTMENT>特許審決公報の訂正</OFFICIAL-GAZETTE-ASSORTMENT>	【公報種別】特許審決公報の訂正	NORMAL		OFFICIAL-GAZETTE-ASSORTMENT	K V	●	
4	発行日 平成19年4月10日(2007. 4. 10)	<PUBLICATION-DATE>平成19年4月10日(2007. 4. 10)</PUBLICATION-DATE>	【発行日】平成19年4月10日(2007. 4. 10)	NORMAL		PUBLICATION-DATE	K V	●	
5	訂正対象公報の管理番号 第1234567号	<ORIGINAL-MANAGEMENT-NUMBER>第1234567号</ORIGINAL-MANAGEMENT-NUMBER>	【訂正対象公報の管理番号】第1234567号	NORMAL		ORIGINAL-MANAGEMENT-NUMBER	K V	●	
6	事件番号 不服2000-12345(P2000-12345/J1)	<CASE-NUMBER>不服2000-12345(P2000-12345/J1)</CASE-NUMBER>	【事件番号】不服2000-12345(P2000-12345/J1)	NORMAL		CASE-NUMBER	K V	●	
7	訂正対象公報の発行日 平成13年3月10日(2001. 3. 10)	<ORIGINAL-MANAGEMENT-DATE>平成13年3月10日(2001. 3. 10)</ORIGINAL-MANAGEMENT-DATE>	【訂正対象公報の発行日】平成13年3月10日(2001. 3. 10)	NORMAL		ORIGINAL-MANAGEMENT-DATE	K V	●	
8	訂正対象公報の総通号数 第9999号	<ORIGINAL-TOTAL-VOLUME-NUMBER>第9999号</ORIGINAL-TOTAL-VOLUME-NUMBER>	【訂正対象公報の総通号数】第9999号	NORMAL		ORIGINAL-TOTAL-VOLUME-NUMBER	K V	●	
9	審決分類 P123. 247-YB (G01N)	<CLASS-OF-TRIAL-DECISION-GROUP>P123. 247-YB (G01N)</CLASS-OF-TRIAL-DECISION-GROUP>	【審決分類】P123. 247-YB (G01N)	CONTROL		CLASS-OF-TRIAL-DECISION-GROUP			
10	出願番号 特願2000-123456(P2000-123456)	<APPLICATION-NUMBER>特願2000-123456(P2000-123456)</APPLICATION-NUMBER>	【出願番号】特願2000-123456(P2000-123456)	NORMAL		APPLICATION-NUMBER	K V	●	
11	訂正の要旨 下記のとおり全文を訂正する。	<PURPOSE-OF-CORRECTION>下記のとおり全文を訂正する。</PURPOSE-OF-CORRECTION>	【訂正の要旨】下記のとおり全文を訂正する。	CONTROL		PURPOSE-OF-CORRECTION			
		<SUP-SCRIPT></SUP-SCRIPT>		NORMAL		PARAGRAPH	K V	○	順不同
		<SUB-SCRIPT></SUB-SCRIPT>		NORMAL		SUP-SCRIPT	K V	○	
		<UNDER-LINE></UNDER-LINE>		NORMAL		SUB-SCRIPT	K V	○	
		<BAKAKU></BAKAKU>		NORMAL		UNDER-LINE	K V	○	
		<PARAGRAPH></PARAGRAPH>		NORMAL		BAKAKU	K V	○	
12	公報全文	<PURPOSE-OF-CORRECTION>審決公報の全文が入る</PURPOSE-OF-CORRECTION>		CONTROL					

注1 字上げの必要な文字列を格納する
 注2 字下げの必要な文字列を格納する
 注3 アンダーラインの必要な文字列を格納する
 注4 横角角に変更する必要がある文字列を格納する

判決訂正公報 編集形式(見出し+全文)

項目	公報データ(例)	公報データに対するSGMLデータ	公報データに対する編集形式	表示モード	補足タグ名	属性名	属性数値項目	備考
1 管理番号	第1234567号	<MANAGEMENT-NUMBER>第1234567号 </MANAGEMENT-NUMBER>	【管理番号】第1234567号	NORMAL	MANAGEMENT-NUMBER		K V ●	
2 総通号数	第1234号	<TOTAL-VOLUME-NUMBER>第1234号 </TOTAL-VOLUME-NUMBER>	【総通号数】第1234号	NORMAL	TOTAL-VOLUME-NUMBER		K V ●	
3 公報種別	判決公報の訂正	<OFFICIAL-GAZETTE-ASSORTMENT>判決公報の訂正</OFFICIAL-GAZETTE-ASSORTMENT>	【公報種別】判決公報の訂正	NORMAL	OFFICIAL-GAZETTE-ASSORTMENT		K V ●	
4 発行日	平成19年4月10日(2007. 4. 10)	<PUBLICATION-DATE>平成19年4月10日(2007. 4. 10)</PUBLICATION-DATE>	【発行日】平成19年4月10日(2007. 4. 10)	NORMAL	PUBLICATION-DATE		K V ●	
5 訂正対象公報の管理番号	第1234567号	<ORIGINAL-MANAGEMENT-NUMBER>第1234567号</ORIGINAL-MANAGEMENT-NUMBER>	【訂正対象公報の管理番号】第1234567号	NORMAL	ORIGINAL-MANAGEMENT-NUMBER		K V	
6 出訴番号	平成14年(行ケ)第50号	<CASE-NUMBER>平成14年(行ケ)第50号</CASE-NUMBER>	【事件番号】平成14年(行ケ)第50号	NORMAL	CASE-NUMBER		K V ●	
7 訂正対象公報の発行日	平成16年3月10日(2004. 3. 10)	<ORIGINAL-MANAGEMENT-DATE>平成16年3月10日(2004. 3. 10)</ORIGINAL-MANAGEMENT-DATE>	【訂正対象公報の発行日】平成16年3月10日(2004. 3. 10)	NORMAL	ORIGINAL-MANAGEMENT-DATE		K V ●	
8 訂正対象公報の総通号数	第1111号	<ORIGINAL-TOTAL-VOLUME-NUMBER>第1111号</ORIGINAL-TOTAL-VOLUME-NUMBER>	【訂正対象公報の総通号数】第1111号	NORMAL	ORIGINAL-TOTAL-VOLUME-NUMBER		K V ●	
9 審決分類	P123. 247-YB (G01N)	<CLASS-OF-TRIAL-DECISION-GROUP>P123. 247-YB (G01N)</CLASS-OF-TRIAL-DECISION-GROUP>	【審決分類】P123. 247-YB (G01N)	CONTROL	CLASS-OF-TRIAL-DECISION-GROUP			
10 出願番号	特願2000-123456(P2000-123456)	<APPLICATION-NUMBER>特願2000-123456(P2000-123456)</APPLICATION-NUMBER>	【出願番号】特願2000-123456(P2000-123456)	CONTROL	APPLICATION-NUMBER		K V	
11 訂正の要旨	下記のとおり全文を訂正する。	<PURPOSE-OF-CORRECTION>下記のとおり全文を訂正する。</PURPOSE-OF-CORRECTION> <PARAGRAPH>下記のとおり全文を訂正する。</PARAGRAPH> <SUP-SCRIPT></SUP-SCRIPT> <SUB-SCRIPT></SUB-SCRIPT> <UNDER-LINE></UNDER-LINE> <BAIKAKU></BAIKAKU> <PARAGRAPH> <PURPOSE-OF-CORRECTION>	【訂正の要旨】下記のとおり全文を訂正する。	CONTROL	PURPOSE-OF-CORRECTION PARAGRAPH SUP-SCRIPT SUB-SCRIPT UNDER-LINE BAIKAKU		K V ● K V K V K V K V K V	順不同
12 公報全文			判決公報の全文が入る	CONTROL				

注1 字上げの必要な文字列を格納する
 注2 字下げの必要な文字列を格納する
 注3 アンダーラインの必要な文字列を格納する
 注4 横倍角に変更する必要がある文字列を格納する

審決/判決訂正公報 編集形式(見出し+イメージ)

項目	公報データ(例)	公報データに対するSGMLデータ	公報データに対する編集形式	表示モード	補足タウ名	属性名	属性値	属性項目	備考
1 管理番号	第1234567号	<MANAGEMENT-NUMBER>第1234567号 </MANAGEMENT-NUMBER>	【管理番号】第1234567号	NORMAL	MANAGEMENT-NUMBER			K V ●	
2 総通号数	第1234号	<TOTAL-VOLUME-NUMBER>第1234号 </TOTAL-VOLUME-NUMBER>	【総通号数】第1234号	NORMAL	TOTAL-VOLUME-NUMBER			K V ●	
3 公報種別	特許審決公報の訂正	<OFFICIAL-GAZETTE-ASSORTMENT>特許審決公報の訂正 </OFFICIAL-GAZETTE-ASSORTMENT>	【公報種別】特許審決公報の訂正	NORMAL	OFFICIAL-GAZETTE-ASSORTMENT			K V ●	
4 発行日	平成19年4月10日(2007. 4. 10)	<PUBLICATION-DATE>平成19年4月10日(2007. 4. 10)</PUBLICATION-DATE>	【発行日】平成19年4月10日(2007. 4. 10)	NORMAL	PUBLICATION-DATE			K V ●	
5 訂正対象公報の管理番号	第1234567号	<ORIGINAL-MANAGEMENT-NUMBER>第1234567号 </ORIGINAL-MANAGEMENT-NUMBER>	【訂正対象公報の管理番号】第1234567号	NORMAL	ORIGINAL-MANAGEMENT-NUMBER			K V	
6 事件番号/出訴番号	平成9年審判第12345号	<CASE-NUMBER>平成9年審判第12345号 </CASE-NUMBER>	【事件番号】平成9年審判第12345号	NORMAL	CASE-NUMBER			K V ●	
7 訂正対象公報の発行日	平成9年3月10日(1997. 3. 10)	<ORIGINAL-MANAGEMENT-DATE>平成9年3月10日(1997. 3. 10)</ORIGINAL-MANAGEMENT-DATE>	【訂正対象公報の発行日】平成9年3月10日(1997. 3. 10)	NORMAL	ORIGINAL-MANAGEMENT-DATE			K V ●	
8 訂正対象公報の総通号数	第9999号	<ORIGINAL-TOTAL-VOLUME-NUMBER>第9999号 </ORIGINAL-TOTAL-VOLUME-NUMBER>	【訂正対象公報の総通号数】第9999号	NORMAL	ORIGINAL-TOTAL-VOLUME-NUMBER			K V ●	
9 審決分類	P123 . 247-YB (G01N)	<CLASS-OF-TRIAL-DECISION-GROUP>P123 . 247-YB (G01N) </CLASS-OF-TRIAL-DECISION-GROUP>	【審決分類】	CONTROL	CLASS-OF-TRIAL-DECISION-GROUP			-	
10 出願番号	特願平8-123456	<APPLICATION-NUMBER>特願平8-123456 </APPLICATION-NUMBER>	【出願番号】特願平8-123456	CONTROL	APPLICATION-NUMBER			K V	
11 訂正の要旨	下記のとおり全文を訂正する。	<PURPOSE-OF-CORRECTION>下記のとおり全文を訂正する。 </PURPOSE-OF-CORRECTION> <PARAGRAPH>下記のとおり全文を訂正する。 </PARAGRAPH> <SUP-SCRIPT></SUP-SCRIPT> <SUB-SCRIPT></SUB-SCRIPT> <UNDER-LINE></UNDER-LINE> <BAIKAKU></BAIKAKU> </PARAGRAPH>	【訂正の要旨】 下記のとおり全文を訂正する。	CONTROL	PURPOSE-OF-CORRECTION			-	
12 紙公報全文(イメージ)		<IMAGE HEIGHT="130" WIDTH="150" FILENAME="MULTI" FILE-ID="123456" ORIGINAL-FILE-NAME="VWXYZ.JPG" >		NULL	IMAGE	HEIGHT WIDTH FILENAME FILE-ID ORIGINAL-FILE-NAME		-	○

注1 紙公報の訂正を対象としているため、実際には存在しない。
 注2 字上げの必要な文字列を格納する
 注3 字下げの必要な文字列を格納する
 注4 アンダーラインの必要な文字列を格納する
 注5 横書きに変換する必要がある文字列を格納する
 注6 ORIGINAL-FILE-NAMEにマルチTIFF化される前のシングルTIFFファイル名が格納され、FILE-IDにマルチTIFFファイル中の個々を特定するIDが格納される。FILE-HEIGHT、WIDTHに、それぞれ紙出力時の縦、横の長さが格納される

MEMO

長大データ仕様
審決公報

MEMO

本仕様書の適用範囲

本仕様書は、平成 20 年1月から発行する審決公報に係る長大データの仕様について規定したものである。

なお、本仕様書は、長大データそのものの仕様を定めるものであって、長大データを利用するためのハードウェアやソフトウェア等の仕様を規定するものではない。

※長大データとは、1件の公報において遺伝子関連出願の配列表等のデータが長大なものについて、当該部分のデータを別に収録したものである。

1 適用範囲

- (1) 物理フォーマット
- (2) 論理フォーマット
- (3) ディレクトリ/ファイル構成
- (4) ファイル形式
- (5) 文字コード
- (6) 長大データの記録形式
- (7) 長大データを管理するためのデータ、又は利用する際に必要なデータの記録方式

2 適用時期

本仕様書は、平成 20 年1月以降に発行される、《審決公報》の長大データに適用される。

3 引用規格

本仕様書で引用した規格は、次のとおりである。

- JIS X 0201-1976 情報交換用符号(ISO 646)
- JIS X 0208-1997 情報交換用漢字符号
- JIS X 0606-1998 情報交換用CD-ROMのボリューム及びファイルの構造(ISO 9660)
- JIS X 6281-1992 120mm 再生専用光ディスク(CD-ROM) (ISO/IEC 10149)

4 表記について

- (1) 16進表記について

16進表記による数は、16進数字をカッコ(…)で囲って表す。

- (2) 公報種別名の総称

本仕様書で用いる公報の総称および公報種別を次に示す。

【公報の総称】

日本語表記	英語表記
審決公報	Decision on Appeal/Trial Gazette

【公報種別(審決公報)】

日本語表記	英語表記
特許審決公報	Publication of Decision on Appeal/Trial (Patent)
特許決定公報	Publication of Ruling Decision on Appeal/Trial (Patent)
特許再審公報	Publication of Retrial (Patent)
特許判定公報	Publication of Advisory Opinion (Patent)
審決訂正公報	Publication of Correction (Appeal/Trial)

目 次

第 1 編 全体構成	565
1 物理フォーマット	567
2 論理フォーマット	567
2.1 文字集合及び符号化	567
2.2 基本ボリューム記述子	568
2.3 ボリューム識別子	568
2.4 ボリューム集合識別子	569
3 ファイル構成	570
3.1 審決公報のファイル構成	570
4 ファイルの名称と概要	571
5 ファイル形式	573
6 文字コード	574
第 2 編 各ファイルの詳細	575
1 著作権ファイル	577
2 文献情報ファイル	578
3 テキストファイル	582
4 表示例・文書例	584

MEMO

第1編 全体構成

MEMO

1 物理フォーマット

物理フォーマットは、『JIS X 6281-1992 120mm 再生専用光ディスク(CD-ROM)(ISO/IEC 10149)』に準拠する。

2 論理フォーマット

論理フォーマットは、『JIS X 0606-1998 情報交換用CD-ROMのボリューム及びファイルの構造(ISO 9660)』の情報交換の水準2に準拠する。

情報交換の水準2による制約、さらに本仕様で追加した制約は次のとおり。

- (1) 論理ブロック長は、2048バイトとする。
- (2) ボリューム集合の大きさは、1とする。
- (3) ファイル名は、ファイル拡張子と区切り文字も含めて、30文字以内の英数字とする。英数字の文字コードは、「2.1 文字集合及び符号化」で定義する。
- (4) ファイル版数番号は、1とする。なお、以後の**ファイル版数番号の記述は省略する**。
- (5) ディレクトリ名は、31文字以内の英数字とする。英数字の文字コードは、「2.1 文字集合及び符号化」で定義する。
- (6) ボリューム記述子は、基本ボリューム記述子とボリューム記述子集合終端子だけを用いる。基本ボリューム記述子の項目のうち、本仕様で規定する内容を、**表2-1**に示す。
- (7) 拡張属性レコードは使用しない。

2.1 文字集合及び符号化

英数字の文字コードは、JIS X 0201-1976 に規定するローマ文字用7単位符号表の(30)～(39)、(41)～(5A)および(5F)の文字位置にある37文字とする。

37文字の内訳は、次のとおり。

- 「0123456789」の数字10文字
- 「ABCDEFGHIJKLMN OPQRSTUVWXYZ」のアルファベット大文字26文字
- 「_」のアンダーライン(5F)

2.2 基本ボリューム記述子

各項目の記録形式は、JIS X 0606-1998に従う。また、表に記述のない項目についても、JIS X 0606-1998に従う。

表 2-1 基本ボリューム記述子

No	記述子内の バイト位置	欄の名前	内容
1	9～40	システム識別子	全バイトにスペース(20)を記録する
2	41～72	ボリューム識別子	「2.3 ボリューム識別子」参照のこと
3	121～124	ボリューム集合の大きさ	1
4	125～128	ボリューム順序番号	1
5	129～132	論理ブロック長	2048
6	191～318	ボリューム集合識別子	「2.4 ボリューム集合識別子」参照のこと
7	319～446	出版者識別子	JAPAN_PATENT_OFFICE
8	447～574	データ編集者識別子	JAPAN_PATENT_OFFICE
9	575～702	応用システム識別子	全バイトにスペース(20)を記録する
10	703～739	著作権ファイル識別子	COPYRIGHT.TXT
11	740～776	抄録ファイル識別子	全バイトにスペース(20)を記録する
12	777～813	書誌ファイル識別子	全バイトにスペース(20)を記録する
13	814～830	ボリューム作成日付及び時刻	作成日:CD-ROMの発行日 時刻:0
14	831～847	ボリューム更新日付及び時刻	指定しない(数値0)
15	848～864	ボリューム失効日付及び時刻	指定しない(数値0)
16	865～881	ボリューム発効日付及び時刻	発効日:CD-ROMの発行日 時刻:0
17	884～1395	応用システム用	全バイトにスペース(20)を記録する

2.3 ボリューム識別子

ボリューム識別子は、次のフォーマットで記録する。

項目番号	(1)	(2)	(3)	(4)
長さ	2	2	4	3
内容例	JP	JS	2008	999

「(1)特許庁の識別」「(2)公報種別の識別」は、次のとおり記録する。

項目	内容
(1)特許庁の識別	JP
(2)公報種別の識別	審決公報 JS

「(3)西暦年」は、長大データ発行西暦年を4桁で記録する。

項目	内容
(3)西暦年	2008

「(4)年間の一連番号」は、年間の一連番号を001から始まる3桁で記録する。

項目	内容
(4)年間の一連番号	999

2.4 ボリューム集合識別子

ボリューム集合識別子は、次のフォーマットで記録する。

項目番号	(1)
内容例	JAPAN_PATENT_OFFICE_

項目番号	(2)	(3)
内容例	CD_ROM_VERSION_	J7

「(1)特許庁の識別」「(2)バージョン識別」は、表のとおり記録する。

「(3)バージョン番号」は、次のとおり記録する。

項目		記録
(3)バージョン番号	審決公報	J7

3 ファイル構成

3.1 審決公報のファイル構成

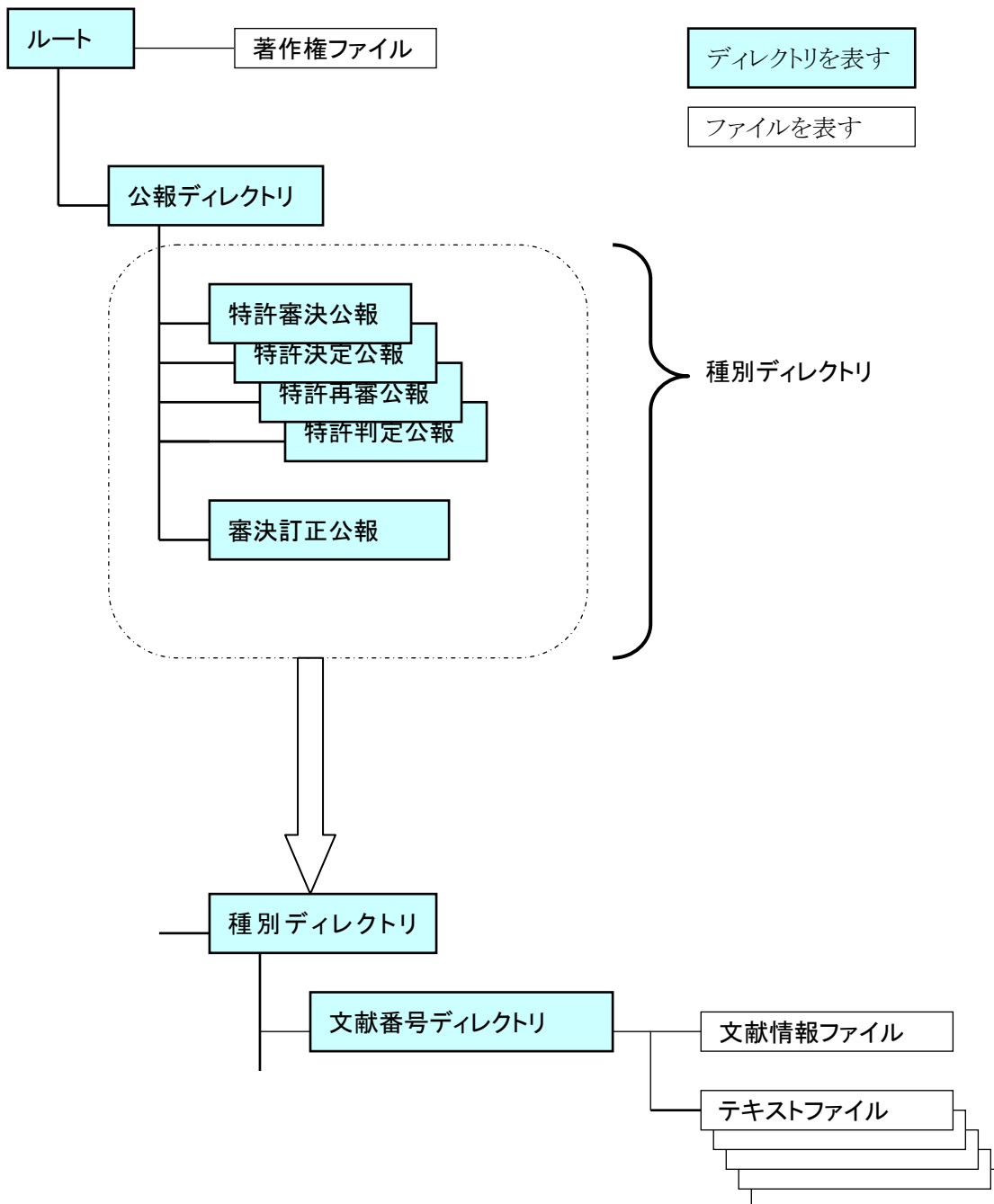

4 ファイルの名称と概要

「3 ファイル構成」で示した、各ディレクトリ及びファイルの概要を以下に示す。ディレクトリ名、及びファイル名は、[] 内に示す。

(1) 著作権ファイル [COPYRIGHT. TXT]

著作権について記録するファイル。

(2) 公報ディレクトリ [DOCUMENT]

公報データを記録するディレクトリ。

(3) 種別ディレクトリ

公報の種別を示すディレクトリ。ディレクトリ名は公報の種別毎に異なる。公報種別とディレクトリ名の対応を表 4-3 に示す。種別ディレクトリは、その公報種別内に記録するデータがある場合のみ、作成する。

(4) ディレクトリ名

ディレクトリ名となる文献識別番号のフォーマットは以下のとおり。

表 4-1 公報種別と文献識別番号のフォーマットとの対応(ディレクトリ名)

公報種別	文献識別番号
審決公報	7桁の管理番号

(文献識別番号は、0詰めして上記の桁数を担保する。)

(5) 文献情報ファイル [LINKnnn. TXT]

本体公報のボリューム番号、長大データのボリューム番号、関連する長大データのボリューム番号(注)、公報発行日、文献番号、出願番号を記載するファイル。

文献情報ファイルは、文献番号ディレクトリに1つである。ファイル名の”nnn”は、「001」から始まる番号とする。

(注) 公報1件分の長大データが複数の媒体となった場合。

(6) テキストファイル [nnnnnnnn. TXT]

文字データを記録するファイル。公報1件分が複数のファイルになる場合がある。

また、公報1件分が複数の媒体になる場合もある。

表 4-2 公報種別と文献識別番号のフォーマットとの対応(ファイル名)

公報種別	文献識別番号
審決公報	7桁の管理番号

審決公報の場合：1234567.SGM((管理番号)1234567)

文献識別番号1234567のディレクトリ内の文献情報ファイル、テキストファイルの関係は次のとおり。



表 4-3 公報種別とディレクトリ名との対応

公報種別		ディレクトリ名	
審決公報	特許	特許審決公報	APC
		特許決定公報	APD
		特許再審公報	APR
		特許判定公報	APJ
		審決訂正公報	AC

5 ファイル形式

公報内のファイルは、テキストファイル形式とする。

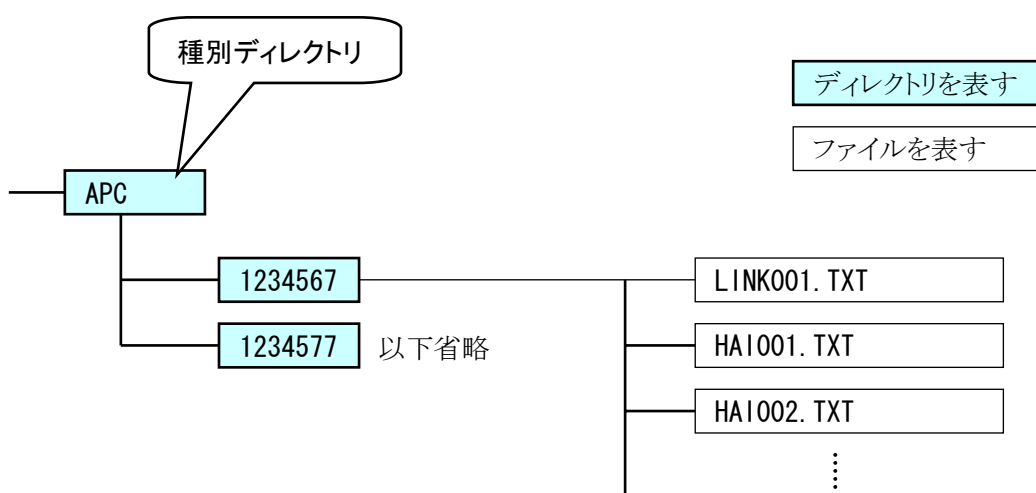
(1) テキストファイル形式

ファイル内のデータを、コードデータだけで構成するファイル形式をいう。

文献情報ファイル、テキストファイルはテキストファイル形式である。

6 文字コード

『5 ファイル形式』で定めるファイル内で利用するコードデータは次のとおり。

(1) 文字コード

シフトJISコードとする。

(2) 制御文字コード

改行(CR)、復帰(LF)を用いる。

名称	記号	符号化表現
改行	CR	(0D)
復帰	LF	(0A)

第2編 各ファイルの詳細

MEMO

1 著作権ファイル

(1) 内容

著作権を記録する。

(2) ファイルフォーマット

テキストファイルとする。フォーマットを表 1-1 に、各項目の説明を以下に示す。文字コードは1バイトコードを使用する。

- 著作権
文字列“Copyright△(C)△JPO”を記録する。
(注)“△”は半角スペースを示す。
- 公報の発行年
公報の発行年を4桁の西暦で記録する。

表 1-1 著作権ファイルのフォーマット

No	意味	長さ	データ型	内容例
1	著作権	17	文字	Copyright (C) JPO
2	公報の発行年	4	文字	2008

【著作権ファイルの例】

```
Copyright (C) JPO, 2008 (CR+LF)
(EOF)
```

※(EOF)はファイルの終端を表す。

2 文献情報ファイル

本体公報のボリューム番号、長大データのボリューム番号、関連する長大データのボリューム番号(注)、公報発行日、文献番号、出願番号を記載するファイル。

(注)公報1件分の長大データが複数の媒体となった場合。

(1) 内容

文献情報ファイルには以下の項目を記録する。

- ① 本体公報のボリューム番号
- ② 長大データのボリューム番号
- ③ 関連する長大データのボリューム番号
- ④ 公報発行日
- ⑤ 文献番号
- ⑥ 出願番号

(2) ファイルフォーマット

制御文字CR・LFをレコードデリミタとするテキストファイルとする。

第1レコードには本体公報のボリューム番号、第2レコードには長大データのボリューム番号、第3レコードには関連する長大データのボリューム番号、第4レコードには公報発行日、第5レコードには文献番号、第6レコードには出願番号を記録する。

□ 第1レコード(本体公報のボリューム番号)のフォーマット

公報を一意に識別するボリューム番号を次のフォーマットで記録する。

項目番号	(1)	(2)	(3)	(4)	(5)	(6)
長さ	2	2	2	6	1	3
内容例	審	平	20	(2008)	-	001

(1) 公報種別：記録する公報の種別は次のとおり。

種別	記録
審決公報	審

(2) 元号：元号の先頭1文字を記録する。

(3) 和暦年：和暦年を2桁で記録する。

(4) 西暦年：西暦年を4桁で、かっこで括って記録する。

(5) デリミタ：ハイフン「-」(2D)を記録する。

(6) 一連番号：公報の年間の一連番号を001から始まる3桁で記録する。

(1)、(2)は2バイトコード、(3)～(6)までは1バイトコードとする。

□ 第2レコード(長大データのボリューム番号)のフォーマット

公報を一意に識別するボリューム番号を次のフォーマットで記録する。

項目番号	(1)	(2)	(3)	(4)	(5)	(6)
長さ	2	2	2	6	1	3
内容例	JS	平	20	(2008)	-	001

(1) 公報種別：記録する公報種別は次のとおり。

種別	記録
審決公報	JS

(2) 元号：元号の先頭1文字を記録する。

(3) 和暦年：和暦年を2桁で記録する。

(4) 西暦年：西暦年を4桁で、かっこで括って記録する。

(5) デリミタ：ハイフン「-」(2D)を記録する。

(6) 一連番号：公報の年間の一連番号を001から始まる3桁で記録する。

(1)、(3)～(6)は1バイトコード。(2)は2バイトコードである。

□ 第3レコード(関連する長大データのボリューム番号)のフォーマット

公報1件分の長大データが複数の媒体に分かれる場合、第2レコード以外の長大データのボリューム番号を記録する。

公報を一意に識別するボリューム番号を次のフォーマットで記録する。

項目番号	(1)	(2)	(3)	(4)	(5)	(6)
長さ	2	2	2	6	1	3
内容例	JS	平	20	(2008)	-	002

(1) 公報種別：記録する公報種別は次のとおり。

種別	記録
審決公報	JS

(2) 元号：元号の先頭1文字を記録する。

(3) 和暦年：和暦年を2桁で記録する。

(4) 西暦年：西暦年を4桁で、かっこで括って記録する。

(5) デリミタ：ハイフン「-」(2D)を記録する。

(6) 一連番号：公報の年間の一連番号を001から始まる3桁で記録する。

(1)、(3)～(6)は1バイトコード。(2)は2バイトコードである。

□ 第4レコード(公報発行日)のフォーマット

公報の発行日を次のフォーマットで記録する。

項目番号	(1)	(2)	(3)	(4)	(3)	(5)	(3)
長さ	4	2	2	2	2	2	2
内容例	平成	20	年	01	月	17	日

項目番号	(6)	(7)	(8)	(9)	(8)	(10)	(6)
長さ	1	4	1	2	1	2	1
内容例	(2008	.	01	.	17)

(1) 元号：元号を記録する。

(2) 和暦年：和暦年を可変長で記録する。

(3) 年月日：それぞれ、「年」「月」「日」を記録する。

(4) (9) 月：月を記録する。

(5) (10) 日：日を記録する。

(6) 括弧：それぞれ、括弧「(」(28)、「)」(29)を記録する。

(7) 西暦年：西暦年を4桁で記録する。

(8) デリミタ：ピリオド「.」(2E)を記録する。

(1)～(5)までは2バイトコード、(6)～(10)までは1バイトコードである。

□ 第5レコード(文献番号)のフォーマット

公報を一意に識別する文献番号を次のフォーマットで記録する。

項目番号	(1)
長さ	7
内容例	1234567

(1)は1バイトコードとする。

□ 第6レコード(出願番号)のフォーマット

出願番号を次のフォーマットで記録する。

項目番号	(1)	(2)	(3)	(4)	(5)	(6)	(7)	(8)	(9)	(10)
長さ	4	4	1	6	1	1	4	1	6	1
内容例	牛寺原貞	2000	-	123456	(P	2000	-	123456)

(1) 公報種別：特願を記録する。

(2) 西暦年：西暦年を4桁で記録する。

(3) (8) デリミタ：ハイフン「-」(2D)を記録する。

(4) (9) 一連番号：年間の一連番号を記録する。

(5) (10) カッコ：それぞれ“(”、“)”を記録する。

(6) 四法種別記号：“P”を記録する。

(1)は2バイトコード、(2)～(10)までは1バイトコードである。

表 2-1 文献情報ファイルの例(審決公報)
(公報1件分の長大データが1枚の媒体に収録される場合)

審平 20(2008)-001 CRLF
JS 平 20(2008)-001 CRLF
CRLF
平成 20 年 11 月 17 日(2008.11.17) CRLF
1234567 CRLF
特願 2000-123456(P2000-123456) CRLF

表 2-2 文献情報ファイルの例(審決公報)
(公報1件分の長大データが3枚の媒体に収録される場合)

審平 20(2008)-001 CRLF
JS 平 20(2008)-001 CRLF
JS 平 20(2008)-002, JS 平 20(2008)-003 CRLF
平成 20 年 11 月 17 日(2008.11.17) CRLF
1234567 CRLF
特願 2000-123456(P2000-123456) CRLF

3. テキストファイル

配列表データを次の例のように記録する。

```
【配列表】 CRLF
<110> 日本特許発明株式会社(NIPPON TOKKYO HATUMI KABUSIKIGAISSYA) CRLF
CRLF
<120> アミノ酸トランスポータ CRLF
CRLF
<130> 01-00001 CRLF
CRLF
<140> JP2000123456 CRLF
<141> 2001-10-15 CRLF
CRLF
<160> 3 CRLF
CRLF
<170> PatentIn version2.1 CRLF
CRLF
<210> 1 CRLF
<211> 389 CRLF
<212> DNA CRLF
<213> Paramecium SP. CRLF
CRLF
<220> CRLF
<221> CDS CRLF
<222> (279)...(389) CRLF
CRLF
<300> CRLF
<301> Doe, Richard CRLF
<302> Isolation and Characterization of a Gene Encoding a Protease from CRLF
Paramecium sp. CRLF
<303> Journal of Genes CRLF
<304> 1 CRLF
<305> 4 CRLF
<306> 1-7 CRLF
<307> 1988-06-31 CRLF
<308> 123456 CRLF
<309> 1988-06-31 CRLF
CRLF
<400> 1 CRLF
agctgtagtc gtcgattccg ctgaatgcct gtactgtacc acggtatgca actctagtcag      60 CRLF
CRLF
gtcgattccg ctgaatgcct gtactgtacc acggtatgca actctagtcag agctgtagtc      120 CRLF
CRLF
ctgaatgcct gtactgtacc acggtatgca actctagtcag agctgtagtc gtcgattccg      180 CRLF
CRLF
```

gtactgtacc acggtatgca actctagtcag agctgtagtc gtcgattccg ctgaatgcct 240 CRLF
 CRLF
 acggtatgca actctagtcag agctgtagtc gtcgattc atg gtt tca atg ttc agc 296 CRLF
 Met Val Ser Met Phe Ser CRLF
 1 5 CRLF
 CRLF
 ttg tct ttc aaa tgg cct gga ttt tgt ttg ttt gtt tgt ttg ttc caa 344 CRLF
 Leu Ser Phe Lys Trp Pro Gly Phe Cys Leu Phe Val Cys Leu Phe Gln CRLF
 10 15 20 CRLF
 CRLF
 tgt ccc aaa gtc ctc ccc tgt cac tca tca ctg cag ccg aat ctt 389 CRLF
 Cys Pro Lys Val Leu Pro Cys His Ser Ser Leu Gln Pro Asn Leu CRLF
 25 30 35 CRLF
 CRLF
 <210> 2 CRLF
 <211> 37 CRLF
 <212> PRT CRLF
 <213> Paramecium sp. CRLF
 CRLF
 <400> 2 CRLF
 Met Val Ser Met Phe Ser Leu Ser Phe Lys Trp Pro Gly Phe Cys Leu CRLF
 1 5 10 15 CRLF
 Phe Val Cys Leu Phe Gln Cys Pro Lys Val Leu Pro Cys His Ser Ser CRLF
 20 25 30 CRLF
 Leu Gln Pro Asn Leu CRLF
 35 CRLF
 CRLF
 <210> 3 CRLF
 <211> 11 CRLF
 <212> PRT CRLF
 <213> Artificial Sequence CRLF
 CRLF
 <220> CRLF
 <223> Designed peptide based on size and polarity to act as a linker CRLF
 between the CRLF
 alpha and beta chains of Protein XYZ. CRLF
 CRLF
 <400> 3 CRLF
 Met Val Asn Leu Glu Pro Met His Thr Glu Ile CRLF
 1 5 10 CRLF

4 表示例・文書例

1 表示例

- 特許審決公報(訂正明細書有)

2 文書例

- 特許審決公報(訂正明細書有)

4. 1 特許審決公報(訂正明細書有)

	10	20	30	40	50
10	<p>【管理番号】第1234567号 【総通号数】第1234号 (19) 【発行国】日本国特許庁(JP) (12) 【公報種別】特許審決公報 【発行日】平成20年1月27日(2008. 1. 27) 【種別】無効の審決 【審判番号】無効2005-80123(P2005-80123/J3) 【審判請求日】平成17年8月10日(2005. 8. 10) 【確定日】平成19年12月10日(2007. 12. 10) 【審決分類】</p>				
20	<p>P123 . 567-YB (H05K) 【併合された審判番号】 無効2005-80124(P2005-80124/J3) 【非電子化物件】有 【訂正明細書】有 【請求人】 【氏名又は名称】特許 花子 【住所又は居所】東京都千代田区霞が関3-4-3 【代理人】 【弁理士】</p>				
30	<p>【氏名又は名称】代理 一男 【復代理人】 【弁理士】 【氏名又は名称】代理 三男 【参加人】 【氏名又は名称】特許 太郎 【住所又は居所】東京都千代田区霞が関3-4-3 【代理人】 【弁護士】 【氏名又は名称】代理 一夫</p>				
40	<p>【被請求人】 【氏名又は名称】特許 次郎 【住所又は居所】東京都千代田区霞が関3-4-3 【代理人】 【弁理士】 【氏名又は名称】代理 一雄 【証人】 【氏名又は名称】特許 四郎 【住所又は名称】東京都千代田区霞が関3-4-3 【事件の表示】</p>				
50	<p>上記当事者間の特許第1234567号「〇〇〇〇〇」の特許無効審判事件について次のとおり審決する。 【結論】 〇〇〇〇〇〇〇 【理由】 〇〇〇〇〇〇〇 【審理終結日】平成19年11月10日(2007. 11. 10) 【結審通知日】平成19年11月10日(2007. 11. 10) 【審決日】平成19年11月20日(2007. 11. 20) 【審判長】【特許庁審判官】審判 一郎 【特許庁審判官】審判 二郎</p>				

(特許審決公報つづき)

	10	20	30	40	50
10	【特許庁審判官】 審判 三郎 (19) 【発行国】 日本国特許庁 (JP) (12) 【種別】 特許訂正明細書 (H) (51) 【国際特許分類 (参考情報)】 H04N 9/73 H04N 26/73 【FI】 H04N 9/73 N (11) 【特許番号】 特許第1234567号 (P1234567)				
20	【審判番号】 無効2005-80123 (P2005-80123/J3) 【審判請求日】 平成17年8月10日 (2005. 8. 10) 【審決確定日】 平成19年12月10日 (2007. 12. 10) (70) 【訂正請求人】 【氏名又は名称】 特許 次郎 【住所又は居所】 東京都千代田区霞が関3-4-3 (74) 【代理人】 【弁理士】 【氏名又は名称】 代理 一雄 【訂正の要旨】				
30	審決 (決定) の【理由】欄参照。 (54) 【発明の名称】 アミノ酸トランスポーター分子 (57) 【特許請求の範囲】 【請求項1】 細胞内への輸送を媒介する能力を有するアミノ酸の配列を～ 【発明の詳細な説明】 (イ) 産業上の利用分野 本発明は、アミノ酸トランスポーター分子を～ 【配列表】 配列表は審決公報長大データ「16 (2004) -001 (001)」を参照				
40	(21) 【出願番号】 特願2003-123456 (P2003-123456) (22) 【出願日】 平成15年11月9日 (2003. 11. 9) (31) 【優先権主張番号】 74/001234 (32) 【優先日】 平成15年1月11日 (2003. 1. 11) (33) 【優先権主張国又は機関】 米国 (US) (54) 【発明の名称】 アミノ酸トランスポーター分子 (51) 【国際特許分類 (参考情報)】 H04N 9/73 H04N 26/73 (65) 【公開番号】 特開2004-123456 (P2004-123456A) (43) 【公開日】 平成16年7月20日 (2004. 7. 20)				
50	(11) 【特許番号】 特許第1234567号 (P1234567) (24) 【登録日】 平成17年1月9日 (2005. 1. 9) 【最終処分】 成立 【審決時の請求項数 (発明の数)】 3 【前審関与審査官】 審査 一郎				

4. 1 特許審決公報（訂正明細書有）

```
<!DOCTYPE PATD-PNT PUBLIC
"-//JAPANESE PATENT OFFICE//DTD JPO Published Appeal And Trial Decisions In Patent Applications//EN"[
]>
<PATD-PNT>
<PATD-COM>
<MANAGEMENT-NUMBER>第1234567号</MANAGEMENT-NUMBER>
<TOTAL-VOLUME-NUMBER>第1234号</TOTAL-VOLUME-NUMBER>
<PUBLICATION-COUNTRY>日本国特許庁（JP）</PUBLICATION-COUNTRY>
<OFFICIAL-GAZETTE-ASSORTMENT>特許審決公報</OFFICIAL-GAZETTE-ASSORTMENT>
<PUBLICATION-DATE>平成20年1月27日（2008. 1. 27）</PUBLICATION-DATE>
<KIND>無効の審決</KIND>
<APPEAL-NUMBER KIND-OF-APPEAL-NUMBER = "APPEAL">
  無効2005-80123（P2005-80123/J3）
</APPEAL-NUMBER>
<APPEAL-DATE KIND-OF-APPEAL-DATE = "APPEAL">
  平成17年8月10日（2005. 8. 10）
</APPEAL-DATE>
<ESTABLISH-DATE>平成19年12月10日（2007. 12. 10）</ESTABLISH-DATE>
<CLASS-OF-TRIAL-DECISION-GROUP>
  <CLASSIFICATION-OF-TRIAL-DECISION>
    P123 . 567-YB（H05K）
  </CLASSIFICATION-OF-TRIAL-DECISION>
</CLASS-OF-TRIAL-DECISION-GROUP>
<CONSOLIDATED-APPEAL-NO-GROUP>
  <CONSOLIDATED-APPEAL-NO KIND-OF-CONSOLIDATED-APPEAL-NO="APPEAL">
    無効2005-80124（P2005-80124/J3）
  </CONSOLIDATED-APPEAL-NO>
</CONSOLIDATED-APPEAL-NO-GROUP>
<NON-ELECTRONIC-OBJECT>有</NON-ELECTRONIC-OBJECT>
<CORRECTED-SPECIFICATION>有</CORRECTED-SPECIFICATION>
<DEMANDANT-GROUP>
  <DEMANDANT>
    <NAME>特許 花子</NAME>
    <ADDRESS>東京都千代田区霞が関3-4-3</ADDRESS>
  </DEMANDANT>
  <PROXY KIND-OF-ATTORNEY = "REPRESENTATIVE">
    <ATTORNEY-RIGHT KIND-OF-ATTORNEY-RIGHT = "PATENT-ATTORNEY">
      <NAME>代理 一男</NAME>
    </PROXY>
  <PROXY KIND-OF-ATTORNEY = "SUB-REPRESENTATIVE">
    <ATTORNEY-RIGHT KIND-OF-ATTORNEY-RIGHT = "PATENT-ATTORNEY">
      <NAME>代理 三男</NAME>
    </PROXY>
  </DEMANDANT-GROUP>
<INTERVENOR-GROUP>
  <INTERVENOR>
    <NAME>特許 太郎</NAME>
    <ADDRESS>東京都千代田区霞が関3-4-3</ADDRESS>
  </INTERVENOR>
  <PROXY KIND-OF-ATTORNEY = "REPRESENTATIVE">
```

<ATTORNEY-RIGHT KIND-OF-ATTORNEY-RIGHT = "PATENT-ATTORNEY">
 <NAME>代理 一夫</NAME>
 </PROXY>
</INTERVENOR-GROUP>
<DEMANDEE-GROUP>
 <DEMANDEE>
 <NAME>特許 次郎</NAME>
 <ADDRESS>東京都千代田区霞が関3 - 4 - 3</ADDRESS>
 </DEMANDEE>
 <PROXY KIND-OF-ATTORNEY = "REPRESENTATIVE">
 <ATTORNEY-RIGHT KIND-OF-ATTORNEY-RIGHT = "PATENT-ATTORNEY">
 <NAME>代理 一雄</NAME>
 </PROXY>
</DEMANDEE-GROUP>
<WITNESS-GROUP>
 <WITNESS>
 <NAME>特許 四郎</NAME>
 <ADDRESS>東京都千代田区霞が関3 - 4 - 3</ADDRESS>
 </WITNESS>
</WITNESS-GROUP>
<INDICATION-OF-THE-CASE>
 <PARAGRAPH>
 上記当事者間の特許第1 2 3 4 5 6 7号「〇〇〇〇〇」の特許無効審判事件について次のとおり審決する。
 </PARAGRAPH>
</INDICATION-OF-THE-CASE>
<CONCLUSION-PART>
 <TITLE>【結論】</TITLE>
 <PARAGRAPH>〇〇〇〇〇〇〇〇</PARAGRAPH>
</CONCLUSION-PART>
<REASON-PART>
 <TITLE>【理由】</TITLE>
 <PARAGRAPH>〇〇〇〇〇〇〇〇</PARAGRAPH>
</REASON-PART>
<APPEAL-EXAM-CONCLUSION-DATE>
 平成19年11月10日(2007.11.10)
</APPEAL-EXAM-CONCLUSION-DATE>
<CLOSING-APPEAL-NOTIFICATION-DATE>
 平成19年11月10日(2007.11.10)
</CLOSING-APPEAL-NOTIFICATION-DATE>
<APPEAL-DECISION-DATE KIND-OF-APPEAL-DECISION-DATE = "APPEAL-DECISION">
 平成19年11月20日(2007.11.20)
</APPEAL-DECISION-DATE>
<PATENT-JUDGE-GROUP>
 <HEAD-PATENT-JUDGE KIND-OF-HEAD-PATENT-JUDGE = "HEAD">
 <NAME>審判 一郎</NAME>
 </HEAD-PATENT-JUDGE>
 <PATENT-JUDGE>
 <NAME>審判 二郎</NAME>
 </PATENT-JUDGE>
 <PATENT-JUDGE>
 <NAME>審判 三郎</NAME>
 </PATENT-JUDGE>
</PATENT-JUDGE-GROUP>

</PATD-COM>
<COR-DTL>
<PUBLICATION-COUNTRY>日本国特許庁 (J P) </PUBLICATION-COUNTRY>
<KIND>特許訂正明細書 (H) </KIND>
<IPC-CLASSIFICATION-GROUP>
<IPC-CLASSIFICATION>H 0 4 N 9 / 7 3 </IPC-CLASSIFICATION >
<IPC-CLASSIFICATION>H 0 4 N 2 6 / 7 3 </IPC-CLASSIFICATION >
</IPC-CLASSIFICATION-GROUP>
<FI-GROUP>
<FI>H 0 4 N 9 / 7 3 N </FI>
</FI-GROUP>
<REGISTRATION-NUMBER KIND-OF-REGISTRATION-NUMBER = "PATENT">
第 1 2 3 4 5 6 7 号 (P 1 2 3 4 5 6 7)
</REGISTRATION-NUMBER>
<APPEAL-NUMBER KIND-OF-APPEAL-NUMBER = "APPEAL">
無効 2 0 0 5 - 8 0 1 2 3 (P 2 0 0 5 - 8 0 1 2 3 / J 3)
</APPEAL-NUMBER>
<APPEAL-DATE KIND-OF-APPEAL-DATE = "APPEAL">
平成 1 7 年 8 月 1 0 日 (2 0 0 5 . 8 . 1 0)
</APPEAL-DATE>
<COURT-DECISION-ESTABLISH-DATE KIND-OF-ESTABLISH-DATE = "APPEAL">
平成 1 9 年 1 2 月 1 0 日 (2 0 0 7 . 1 2 . 1 0)
</COURT-DECISION-ESTABLISH-DATE>
<DEMANDANT-FOR-CORRECTION-GROUP>
<DEMANDANT-FOR-CORRECTION>
<NAME>特許 次郎 </NAME>
<ADDRESS>東京都千代田区霞が関 3 - 4 - 3 </ADDRESS>
</DEMANDANT-FOR-CORRECTION>
<PROXY KIND-OF-ATTORNEY = "REPRESENTATIVE">
<ATTORNEY-RIGHT KIND-OF-ATTORNEY-RIGHT = "PATENT-ATTORNEY">
<NAME>代理 一雄 </NAME>
</PROXY>
</DEMANDANT-FOR-CORRECTION-GROUP>
<PURPOSE-OF-CORRECTION>
<PARAGRAPH>
審決 (決定) の 【理由】 欄参照。
</PARAGRAPH>
</PURPOSE-OF-CORRECTION>
<TITLE-OF-THE-SPECIFICATION>
<PARAGRAPH>
(5 4) 【発明の名称】 アミノ酸トランスポーター分子
</PARAGRAPH>
<PARAGRAPH>
(5 7) 【特許請求の範囲】
</PARAGRAPH>
<PARAGRAPH>
【請求項 1】 細胞内への輸送を媒介する能力を有するアミノ酸の配列を～
</PARAGRAPH>
<PARAGRAPH>
【発明の詳細な説明】
</PARAGRAPH>
<PARAGRAPH>
(イ) 産業上の利用分野

</PARAGRAPH>
<PARAGRAPH>
本発明は、アミノ酸トランスポーター分子を～
</PARAGRAPH>
<PARAGRAPH>
【配列表】
</PARAGRAPH>
<PARAGRAPH>
配列表は審決公報長データ「16(2004)-001(001)」を参照
</PARAGRAPH>
</TITLE-OF-THE-SPECIFICATION>
</COR-DTL>
<PNT-BBL>
<APPLICATION-NUMBER>
特願2003-123456(P2003-123456)
</APPLICATION-NUMBER>
<FILING-DATE>平成15年11月9日(2003.11.9)</FILING-DATE>
<PARIS-PRIORITY-CLAIM-ARTICLE>
<PARIS-PRIORITY-GROUP>
<APPLICATION-NUMBER>74/001234</APPLICATION-NUMBER>
<FILING-DATE>平成15年1月11日(2003.1.11)</FILING-DATE>
<NATION>米国(US)</NATION>
</PARIS-PRIORITY-GROUP>
</PARIS-PRIORITY-CLAIM-ARTICLE>
<TITLE-OF-THE-INVENTION KIND-OF-TITLE="DEVICE">アミノ酸トランスポーター分子
</TITLE-OF-THE-INVENTION>
<IPC-CLASSIFICATION-GROUP>
<IPC-CLASSIFICATION>H04N 9/73</IPC-CLASSIFICATION>
<IPC-CLASSIFICATION>H04N 26/73</IPC-CLASSIFICATION>
</IPC-CLASSIFICATION-GROUP>
<PUBLICATION-NUMBER KIND-OF-PUBLICATION-NUMBER="OPEN">
特開2004-123456(P2004-123456A)
</PUBLICATION-NUMBER>
<PUBLICATION-DATE KIND-OF-PUBLICATION-DATE="OPEN">
平成16年7月20日(2004.7.20)
</PUBLICATION-DATE>
<REGISTRATION-NUMBER KIND-OF-REGISTRATION-NUMBER="REGISTRATION">
特許第1234567号(P1234567)
</REGISTRATION-NUMBER>
<REGISTRATION-DATE>平成17年1月9日(2005.1.9)</REGISTRATION-DATE>
<FINAL-DISPOSITION>成立</FINAL-DISPOSITION>
<NUMBER-OF-CLAIM KIND-OF-CLAIM="APPEAL-DECISION">3</NUMBER-OF-CLAIM>
<FORMER-EXAMINED-EXAMINER>審査 一郎</FORMER-EXAMINED-EXAMINER>
</PNT-BBL>
</PATD-PNT>

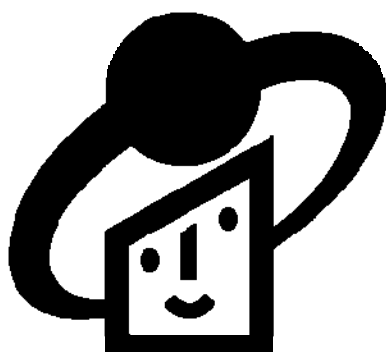

産業財産権制度シンボルマーク

平成 1 9 年 6 月 発行

日 本 国 特 許 庁

(100-8915) 東京都千代田区霞が関
3 丁 目 4 番 3 号

電話 (03) 3581-1101 (代)

(問合窓口 総務部普及支援課)