

# 公報仕様

意匠、商標、公開・国際商標、審決  
第8版

平成24年4月実施

特許庁

# 本仕様書の適用範囲

本仕様書は、平成 24 年 4 月以降に適用し、CD-ROMを媒体として発行する審決公報の仕様、インターネットを利用し発行する意匠公報、商標公報、公開・国際商標公報の仕様、及びインターネットを利用し発行した後にCD-ROMに収録し発行する意匠公報情報、商標公報情報、公開・国際商標公報情報の仕様について規定したものである。

なお、本仕様書は、公報そのものの仕様を定めるものであって、公報を利用するためのハードウェアやソフトウェア等の仕様を規定するものではない。

## 1 適用範囲

- (1) 物理フォーマット
- (2) 論理フォーマット
- (3) ディレクトリ/ファイル構成
- (4) ファイル形式
- (5) 文字コード
- (6) 公報データ及び公報情報データの記録形式
- (7) 公報データ及び公報情報を管理するためのデータ、又は利用する際に必要なデータの記録方式

各 SGML ファイルのタグ間の文字列及びイメージファイルが公報データ及び公報情報データである。なお、特許庁提供の公報閲覧用ソフトウェアを使った公報データ及び公報情報データの表示レイアウトは、特許庁が推奨するレイアウトであり、公報データ及び公報情報データを定めるものではない。

## 2 適用時期

本仕様書は、平成 24 年 4 月以降に発行される、意匠公報、商標公報、公開・国際商標公報、審決公報に適用される。

## 3 引用規格

本仕様書で引用した規格は、次のとおりである。

- JIS X 0201-1976 情報交換用符号(ISO 646)
- JIS X 0208-1997 情報交換用漢字符号
- JIS X 0606-1998 情報交換用CD-ROMのボリューム及びファイルの構造(ISO 9660)
- JIS X 4151-1992 文書記述言語 SGML(ISO 8879)
- JIS X 6281-1992 120mm 再生専用光ディスク(CD-ROM) (ISO/IEC 10149)

#### 4 表記について

##### (1) 16進表記について

16進表記による数は、16進数字をカッコ(…)で囲って表す。

##### (2) 用語について

本仕様書で使用する用語を以下に示す。

- ・「CD-ROM公報」 … CD-ROMを媒体とし発行する公報
- ・「インターネット公報」 … インターネットを利用し発行する公報
- ・「公報」 … CD-ROM公報、及びインターネット公報の総称
- ・「公報情報」 … インターネットを利用し発行した後にCD-ROMに収録し発行する公報情報

##### (3) 公報種別名の総称

本仕様書で用いる意匠、商標、公開・国際商標公報、審決の公報の総称および公報種別を次に示す。

**【公報の総称】**

日本語表記	英語表記
意匠公報	Design Gazette
商標公報	Trademark Gazette
公開・国際商標公報	Unexamined/International Trademark Gazette
審決公報	Decision on Appeal/Trial Gazette

**【公報種別(意匠公報)】**

日本語表記	英語表記
意匠公報	Publication of Registered Design
意匠訂正公報	Publication of Correction (Registered Design)
協議不成立意匠出願公報	Publication of Disagreed Consultation on Design Application
協議不成立意匠出願訂正公報	Publication of Correction (Disagreed Consultation on Design Application)

**【公報種別(商標公報)】**

日本語表記	英語表記
商標公報	Publication of Registered Trademark
商標訂正公報	Publication of Correction (Registered Trademark)
商標書換登録公報	Publication of Reclassification on Registered Trademark
商標書換登録訂正公報	Publication of Correction (Reclassification on Registered Trademark)
補正の掲載	Publication of Amendment

**【公報種別(公開・国際商標公報)】**

日本語表記	英語表記
公開商標公報	Publication of Unexamined Trademark Application
公開商標訂正公報	Publication of Correction (Unexamined Trademark Application)
出願公開後における補正の掲載	Publication of Amendment (Unexamined Trademark Application)
公開国際商標公報	Publication of International Trademark Application
公開国際商標訂正公報	Publication of Correction (International Trademark Application)
出願公開後における補正の掲載(国際商標)	Publication of Amendment (International Trademark Application)
国際商標公報	Publication of Registered International Trademark
国際商標訂正公報	Publication of Correction (Registered International Trademark)

【公報種別(審決公報)】

日本語表記	英語表記
特許審決公報	Publication of Decision on Appeal/Trial (Patent)
特許部分確定審決公報	Publication of Portion of Decision on Appeal/Trial (Patent)
特許決定公報	Publication of Ruling Decision on Appeal/Trial (Patent)
特許再審公報	Publication of Retrial (Patent)
特許判定公報	Publication of Advisory Opinion (Patent)
実用新案審決公報	Publication of Decision on Appeal/Trial (Utility Model)
実用新案部分確定審決公報	Publication of Portion of Decision on Appeal/Trial (Utility Model)
実用新案決定公報	Publication of Ruling Decision on Appeal/Trial (Utility Model)
実用新案再審公報	Publication of Retrial (Utility Model)
実用新案判定公報	Publication of Advisory Opinion (Utility Model)
意匠審決公報	Publication of Decision on Appeal/Trial (Design)
意匠決定公報	Publication of Ruling Decision on Appeal/Trial (Design)
意匠再審公報	Publication of Retrial (Design)
意匠判定公報	Publication of Advisory Opinion (Design)
商標審決公報	Publication of Decision on Appeal/Trial (Trademark)
商標部分確定審決公報	Publication of Portion of Decision on Appeal/Trial (Trademark)
商標決定公報	Publication of Ruling Decision on Appeal/Trial (Trademark)
商標部分確定決定公報	Publication of Portion of Ruling Decision on Appeal/Trial (Trademark)
商標再審公報	Publication of Retrial (Trademark)
商標判定公報	Publication of Advisory Opinion (Trademark)
判決公報	Publication of Court Decision
審決訂正公報	Publication of Correction (Appeal/Trial)

- (4) 公報仕様第7. 1版からの追加及び変更箇所  
 公報仕様第8版に追加及び変更された箇所を        で表す。

## 公報仕様第7. 1版からの変更概要

公報仕様第7. 1版からの仕様変更の概要は、以下のとおり。

① 商標公報

- ・ ニース分類第10版が適用されることに伴う、表示例・文書例・編集形式の変更

② 審決公報

- ・ 特許法等の改正に伴う、公報種別に「特許部分確定審決公報」、「実用新案部分確定審決公報」、「商標部分確定審決公報」、「商標部分確定決定公報」及び「部分確定審決訂正公報」の追加
- ・ 公報種別の追加に伴う、管理番号付与順序の改定、新規タグの追加、並びにタグ一覧、DTD、表示例、文書例及び編集形式の変更・追加

その他、用語の見直し等、所要の変更を行った。



**MEMO**

## 公報仕様第7.1版からの変更点一覧





**M E M O**

#	公報仕様第7.1版該当ページ	公報仕様第8版該当ページ	変更点	変更理由等
1	-	-	本仕様書の適用範囲【公報種別(審決公報)】の欄に特許部分確定審決公報、実用新案部分確定審決公報、商標部分確定審決公報、商標部分確定審決公報の日本語表記と英語表記を追加	特許法等の改正に伴う部分確定審決公報等の追加対応
2	P5	P5	「(3)バージョン番号」の記録内容を変更	公報仕様のバージョン変更に対応
3	P11	P11	3.4 審決公報のファイル構成に下記の4ディレクトリを追加 特許部分確定審決公報、実用新案部分確定審決公報、商標部分確定審決公報、商標部分確定審決公報	特許法等の改正に伴う部分確定審決公報等の追加対応
4	P11	P11	3.4 審決公報のファイル構成の(注2)の記載に「部分確定審決公報に対する訂正公報」を追加	特許法等の改正に伴う部分確定審決公報等の追加対応
5	P15	P15	審決公報の管理番号の説明を変更	特許法等の改正に伴う部分確定審決公報等の追加対応
6	P17	P17	表4-3 公報種別とディレクトリ名、DTD名及びひDTDファイル名との対応に下記の5種別を追加 特許部分確定審決公報、実用新案部分確定審決公報、商標部分確定審決公報、商標部分確定審決公報、部分確定審決訂正公報	特許法等の改正に伴う部分確定審決公報等の追加対応
7	P17	P17	表4-3 公報種別とディレクトリ名、DTD名及びひDTDファイル名との対応の「審決訂正公報/判決訂正公報」のDTD名をCOR-PAIDからCOR-PATDIに変更	誤記訂正
8	P18	P18	表4-4 審決公報の管理番号付与方法の例に下記の4種別を追加し、優先順位を変更 特許部分確定審決公報、実用新案部分確定審決公報、商標部分確定審決公報、商標部分確定審決公報	特許法等の改正に伴う部分確定審決公報等の追加対応
9	P28	P28	「第1レコード(公報仕様のバージョン)のフォーマット」の記録内容を変更	公報仕様のバージョン変更に対応
10	P30	P30	【抄録ファイルの例】に記載したバージョン番号を変更	公報仕様のバージョン変更に対応

#	公報仕様第7.1版該当ページ	公報仕様第8版該当ページ	変更点	変更理由等
11	P34	P34	【審決公報の検索項目】を 【審決公報及び部分確定審決公報の検索項目】に変更	特許法等の改正に伴う部分確定審決公報等の追加対応
12	P35	P35	【決定公報の検索項目】を 【決定公報及び部分確定決定公報の検索項目】に変更	特許法等の改正に伴う部分確定審決公報等の追加対応
13	P42	P42	【審決公報の検索キー・フォーマット】を 【審決公報及び部分確定審決公報の検索キー・フォーマット】に変更 【決定公報の検索キー・フォーマット】を 【決定公報及び部分確定決定公報の検索キー・フォーマット】に変更	特許法等の改正に伴う部分確定審決公報等の追加対応
14	P51	P51	【特許部分確定審決公報の目次ファイル様式】を追加	特許法等の改正に伴う部分確定審決公報等の追加対応
15	P52	P53	【実用新案部分確定審決公報の目次ファイル様式】を追加	特許法等の改正に伴う部分確定審決公報等の追加対応
16	P55	P56	【商標部分確定審決公報の目次ファイル様式】を追加	特許法等の改正に伴う部分確定審決公報等の追加対応
17	P55	P57	【商標部分確定決定公報の目次ファイル様式】を追加	特許法等の改正に伴う部分確定審決公報等の追加対応
18	P186	P188	2.4 商標公報(立体商標)の表示例をニース分類第10版の例に変更	ニース分類第10版対応
19	P202～P203	P204～P205	2.4 商標公報(立体商標)の文書例をニース分類第10版の例に変更	ニース分類第10版対応
20	P219	P221	商標公報(商標書換登録公報を含む) 編集形式 項番13 国際分類版表示の「公報データに対するSGMLデータ」と「公報データに対する編集形式」の欄をニース分類第10版の例に変更	ニース分類第10版対応
21	P222	P224	商標公報(商標書換登録公報を含む) 編集形式 項番40 適用法区分の「公報データ(例)」と「公報データに対するSGMLデータ」と「公報データに対する編集形式」の欄を平成23年改正の例に変更	ニース分類第10版対応

#	公報仕様第7.1版該当ページ	公報仕様第8版該当ページ	変更点	変更理由等
22	P362	P364	公開商標公報 編集形式一覧 項番16 代理人 「公報データに対する編集形式記」欄 〈PROXY KIND-OF-ATTORNEY=「LEGAL-REPRESENTATIVE」〉の場合 (740)【指定代理人】を (740)【法定代理人】に変更 〈PROXY KIND-OF-ATTORNEY=「DESIGNATED-REPRESENTATIVE」〉の場合 (740)【法定代理人】を (740)【指定代理人】に変更	誤記訂正
23	P384	P386	DTD名をCOR-PAIDからCOR-PATDに変更	誤記訂正
24	—	P388	＜部分確定審決公報DTD作成に当たっての掲載項目の組み合わせ＞を追加	特許法等の改正に伴う部分確定審決公報等の追加対応
25	P387	P390	見出し「(1) 審決公報、判決公報」を 「(1) 審決公報、部分確定審決公報、判決公報」に変更	特許法等の改正に伴う部分確定審決公報等の追加対応
26	P390	P393	タグ一覧(A1 審決共通部)に「項番37 部分確定情報」を追加	特許法等の改正に伴う部分確定審決公報等の追加対応
27	P399	P402	タグ一覧(B 訂正明細書)に「項番13 確定明細書等情報」を追加	特許法等の改正に伴う部分確定審決公報等の追加対応
28	P399	P403	タグ一覧(B 訂正明細書)に「項番15 別記」を追加	特許法等の改正に伴う部分確定審決公報等の追加対応
29	—	P410～P415	タグ一覧(A1' 部分確定用審決共通部)を追加	特許法等の改正に伴う部分確定審決公報等の追加対応
30	—	P416～P418	タグ一覧(B' 部分確定用訂正明細書)を追加	特許法等の改正に伴う部分確定審決公報等の追加対応
31	—	P425～P429	見出し「(3) 部分確定審決訂正公報」と 部分確定審決訂正公報 タグ一覧を追加	特許法等の改正に伴う部分確定審決公報等の追加対応
32	P418～P422	P436～P440	APP.dtdを変更	特許法等の改正に伴う部分確定審決公報等の追加対応

#	公報仕様第7.1版該当ページ	公報仕様第8版該当ページ	変更点	変更理由等
33	P424～P427	P442～P445	APD.dtdを変更	特許法等の改正に伴う部分確定審決公報等の追加対応
34	P429～P433	P447～P451	APT.dtdを変更	特許法等の改正に伴う部分確定審決公報等の追加対応
35	P459～P466	P477～P485	CRAP.dtdを変更	特許法等の改正に伴う部分確定審決公報等の追加対応
36	—	P486～P491	見出し「(10)特許(実用新案)部分確定審決公報のDTD」とAPPX.dtdを追加	特許法等の改正に伴う部分確定審決公報等の追加対応
37	—	P492～P497	見出し「(11)商標部分確定審決公報のDTD」とAPTX.dtdを追加	特許法等の改正に伴う部分確定審決公報等の追加対応
38	—	P498～P504	見出し「(12)部分確定審決訂正公報のDTD」とCRAPX.dtdを追加	特許法等の改正に伴う部分確定審決公報等の追加対応
39	P467	P505	4.4 表示例・文書例 下記の7例を追加 ・特許部分確定審決公報(訂正明細書有) ・特許審決公報(部分確定後 訂正明細書有) ・商標部分確定審決公報 ・商標審決公報(部分確定後) ・商標部分確定決定公報 ・商標決定公報(部分確定後) ・特許部分確定審決訂正公報(見出し+全文公報)	特許法等の改正に伴う部分確定審決公報等の追加対応
40	P478	P516	4.7 判決公報(審決取消訴訟判決)の表示例 【権利者】を(73)【権利者】に変更	誤記訂正
41	P487	P525	4.13 判決訂正公報(見出し+全文公報)の表示例 【権利者】を(73)【権利者】に変更	誤記訂正

#	公報仕様第7.1版該当ページ	公報仕様第8版該当ページ	変更点	変更理由等
42	—	P526～P537	下記7個の表示例を追加 4.14 特許部分確定審決公報(訂正明細書有) 4.15 特許審決公報(部分確定後訂正明細書有) 4.16 商標部分確定審決公報 4.17 商標審決公報(部分確定後) 4.18 商標部分確定決定公報 4.19 商標決定公報(部分確定後) 4.20 特許部分確定審決訂正公報(見出し+全文公報)	特許法等の改正に伴う部分確定審決公報等の追加対応
43	—	P574～P596	下記7個の文書例を追加 4.14 特許部分確定審決公報(訂正明細書有) 4.15 特許審決公報(部分確定後訂正明細書有) 4.16 商標部分確定審決公報 4.17 商標審決公報(部分確定後) 4.18 商標部分確定決定公報 4.19 商標決定公報(部分確定後) 4.20 特許部分確定審決訂正公報(見出し+全文公報)	特許法等の改正に伴う部分確定審決公報等の追加対応
44	P533	P605	編集形式(A1 審決共通部)に「項番37 部分確定情報」を追加	特許法等の改正に伴う部分確定審決公報等の追加対応
45	P540	P612	編集形式(A2 判決共通部) 項番28 権利者 「公報データに対する編集形式記」欄 【権利者】を(73)【権利者】に変更 備考欄に下記の注意書きを追記 商標の場合は(732)を編集する	誤記訂正
46	P547	P619	編集形式(B 訂正明細書)に「項番13 確定明細書等情報」を追加	特許法等の改正に伴う部分確定審決公報等の追加対応
47	P547	P620	編集形式(B 訂正明細書)に「項番15 別記」を追加	特許法等の改正に伴う部分確定審決公報等の追加対応
48	—	P626～P634	編集形式(A1' 部分確定用審決共通部)を追加	特許法等の改正に伴う部分確定審決公報等の追加対応

#	公報仕様第7.1版該当ページ	公報仕様第8版該当ページ	変更点	変更理由等
49	—	P635～P637	編集形式 (B' 部分確定用訂正明細書)を追加	特許法等の改正に伴う部分確定審決公報等の追加対応
50	—	P643	部分確定審決訂正公報 編集形式(見出しのみ)を追加	特許法等の改正に伴う部分確定審決公報等の追加対応
51	—	P644	部分確定審決訂正公報 編集形式(見出し+記事)を追加	特許法等の改正に伴う部分確定審決公報等の追加対応
52	—	P645	部分確定審決訂正公報 編集形式(見出し+全文)を追加	特許法等の改正に伴う部分確定審決公報等の追加対応
53	—	P646	部分確定審決訂正公報 編集形式(見出し+イメージ)を追加	特許法等の改正に伴う部分確定審決公報等の追加対応
54	P562	P650	【公報種別(審決公報)】の欄に特許部分確定審決公報の日本語表記と英語表記を追加	特許法等の改正に伴う部分確定審決公報等の追加対応
55	P569	P657	「(3)バージョン番号」の記録内容を変更	公報仕様のバージョン変更に対応
56	P570	P658	3.1 審決公報のファイル構成 に下記のディレクトリを追加 特許部分確定審決公報	特許法等の改正に伴う部分確定審決公報等の追加対応
57	P570	P658	3.1 審決公報のファイル構成 に(注1)を追加し、「部分確定審決公報」に対する訂正公報」の存在を明記	特許法等の改正に伴う部分確定審決公報等の追加対応
58	P572	P660	表4-3 公報種別とディレクトリ名との対応に下記の種別を追加 特許部分確定審決公報	特許法等の改正に伴う部分確定審決公報等の追加対応

# 目 次

<b>第1編 全体構成</b> .....	<b>1</b>
1 物理フォーマット（CD-ROM公報、及び公報情報） .....	3
2 論理フォーマット .....	3
2.1 CD-ROM公報、及び公報情報 .....	3
2.1.1 文字集合及び符号化 .....	3
2.1.2 基本ボリューム記述子 .....	4
2.1.3 ボリューム識別子 .....	4
2.1.4 ボリューム集合識別子 .....	5
2.2 インターネット公報 .....	6
3 ファイル構成 .....	8
3.1 意匠公報のファイル構成 .....	8
3.2 商標公報のファイル構成 .....	9
3.3 公開・国際商標公報のファイル構成 .....	10
3.4 審決公報のファイル構成 .....	11
4 ファイルの名称と概要 .....	12
5 ファイル形式 .....	19
6 文字コード .....	20
<b>第2編 各ファイルの詳細</b> .....	<b>25</b>
1 著作権ファイル .....	27
2 抄録ファイル .....	28
3 インデックスファイル .....	31
3.1 検索キー項目 .....	31
3.1.1 意匠公報について .....	31
3.1.2 商標公報について .....	32
3.1.3 公開・国際商標公報について .....	33
3.1.4 審決公報について(特許・実用新案・意匠・商標の各審決公報共通) .....	34
3.2 各検索キーのフォーマット .....	37
3.2.1 意匠公報について .....	37
3.2.2 商標公報について .....	38
3.2.3 公開・国際商標公報について .....	40
3.2.4 審決公報について(特許・実用新案・意匠・商標の各審決公報共通) .....	42
3.3 インデックスの構成 .....	44
3.3.1 インデックス管理ファイル .....	44
3.3.2 インデックスファイル .....	44
3.4 インデックス管理ファイル .....	45
3.5 インデックスファイル .....	46



4	目次ファイル	47
4.1	意匠公報について	47
4.2	商標公報について	49
4.3	公開・国際商標公報について	50
4.4	審決公報について	51
5	イメージファイル	60
5.1	イメージの大きさ	60
5.2	イメージファイルの構成	61
5.3	ヘッダフォーマット	61
5.4	ディレクトリ	62
5.5	イメージデータ	68
<b>第3編</b>	<b>公報文書の詳細</b>	<b>69</b>
1.	意匠公報	71
1.1	文書の形式	73
1.2	タグ一覧	75
1.3	SGML宣言・DTD	85
1.4	表示例・文書例	99
1.5	公報編集形式	139
2.	商標公報	149
2.1	文書の形式	151
2.2	タグ一覧	153
2.3	SGML宣言・DTD	167
2.4	表示例・文書例	184
2.5	公報編集形式	218
3.	公開・国際商標公報	231
3.1	文書の形式	233
3.2	タグ一覧	236
3.3	SGML宣言・DTD	264
3.4	表示例・文書例	298
3.5	公報編集形式	360
4.	審決公報	383
4.1	文書の形式	385
4.2	タグ一覧	389
4.3	SGML宣言・DTD	430
4.4	表示例・文書例	505
4.5	公報編集形式	597
	長大データ仕様	647

# 第1編 全体構成



**M E M O**

## 1 物理フォーマット（CD-ROM公報、及び公報情報）

物理フォーマットは、『JIS X 6281-1992 120mm 再生専用光ディスク(CD-ROM)(ISO/IEC 10149)』に準拠する。

## 2 論理フォーマット

### 2.1 CD-ROM公報、及び公報情報

論理フォーマットは、『JIS X 0606-1998 情報交換用CD-ROMのボリューム及びファイルの構造(ISO 9660)』の情報交換の水準2に準拠する。

情報交換の水準2による制約、さらに本仕様で追加した制約は次のとおり。

- (1) 論理ブロック長は、2048バイトとする。
- (2) ボリューム集合の大きさは、1とする。
- (3) 各ファイルは、ファイル分割を行わない。
- (4) ファイル名は、ファイル拡張子と区切り文字も含めて、30文字以内の英数字とする。英数字の文字コードは、「2.1 文字集合及び符号化」で定義する。
- (5) ファイル版数番号は、1とする。なお、以後の**ファイル版数番号の記述は省略**する。
- (6) ディレクトリ名は、31文字以内の英数字とする。英数字の文字コードは、「2.1 文字集合及び符号化」で定義する。
- (7) ボリューム記述子は、基本ボリューム記述子とボリューム記述子集合終端子だけを用いる。基本ボリューム記述子の項目のうち、本仕様で規定する内容を、**表2-1**に示す。
- (8) 拡張属性レコードは使用しない。

#### 2.1.1 文字集合及び符号化

英数字の文字コードは、JIS X 0201-1976 に規定するローマ文字用7単位符号表の(30)～(39)、(41)～(5A)および(5F)の文字位置にある37文字とする。

37文字の内訳は、次のとおり。

- 「0123456789」の数字10文字
- 「ABCDEFGHIJKLMN OPQRSTUVWXYZ」のアルファベット大文字26文字
- 「\_」のアンダーライン(5F)

### 2.1.2 基本ボリューム記述子

各項目の記録形式は、JIS X 0606-1998に従う。また、表に記述のない項目についても、JIS X 0606-1998に従う。

表 2-1 基本ボリューム記述子

No	記述子内の バイト位置	欄の名前	内容
1	9～40	システム識別子	全バイトにスペース(20)を記録する
2	41～72	ボリューム識別子	「2.1.3 ボリューム識別子」参照のこと
3	121～124	ボリューム集合の大きさ	1
4	125～128	ボリューム順序番号	1
5	129～132	論理ブロック長	2048
6	191～318	ボリューム集合識別子	「2.1.4 ボリューム集合識別子」参照のこと
7	319～446	出版者識別子	JAPAN_PATENT_OFFICE
8	447～574	データ編集者識別子	JAPAN_PATENT_OFFICE
9	575～702	応用システム識別子	全バイトにスペース(20)を記録する
10	703～739	著作権ファイル識別子	COPYRIGHT.TXT
11	740～776	抄録ファイル識別子	ABSTRACT.CSV
12	777～813	書誌ファイル識別子	全バイトにスペース(20)を記録する
13	814～830	ボリューム作成日付及び時刻	作成日:CD-ROMの発行日 時刻:0
14	831～847	ボリューム更新日付及び時刻	指定しない(数値0)
15	848～864	ボリューム失効日付及び時刻	指定しない(数値0)
16	865～881	ボリューム発効日付及び時刻	発効日:CD-ROMの発行日 時刻:0
17	884～1395	応用システム用	全バイトにスペース(20)を記録する

### 2.1.3 ボリューム識別子

ボリューム識別子は、次のフォーマットで記録する。

項目番号	(1)	(2)	(3)	(4)
長さ	2	2	4	3
内容例	JP	D_	2012	999

「(1)特許庁の識別」「(2)公報・公報情報種別の識別」は、次のとおり記録する。

項目		内容
(1)特許庁の識別		JP
(2)公報・公報情報種別の識別	意匠公報	D_
	商標公報	T_
	公開・国際商標公報	TI
	審決公報	J_

「(3)西暦年」は、公報発行西暦年を4桁で記録する。

項目	内容
(3)西暦年	2012

「(4)年間の一連番号」は、公報の年間の一連番号を001から始まる3桁で記録する。(公報情報(意匠公報、商標公報、公開・国際商標公報)は、インターネットを利用し発行する意匠公報、商標公報、公開・国際商標公報の値を記録する。)

項目	内容
(4)年間の一連番号	999

#### 2.1.4 ポリウム集合識別子

ポリウム集合識別子は、次のフォーマットで記録する。

項目番号	(1)
内容例	JAPAN_PATENT_OFFICE_

項目番号	(2)	(3)
内容例	CD_ROM_VERSION_	D8

「(1)特許庁の識別」「(2)バージョン識別」は、表のとおり記録する。

「(3)バージョン番号」は、次のとおり記録する。

	項目	記録
(3)バージョン番号	意匠公報	D8
	商標公報	T8
	公開・国際商標公報	I8
	審決公報	J8

## 2.2 インターネット公報

- (1) インターネットからダウンロード可能な公報のファイルは2種類存在する。
- (2) 2種類のファイルは、Z i p形式(注1)及びT a r形式(注2)でアーカイブし、そのファイル容量が一定の大きさ以上の場合は分割を行い、それぞれのファイルにPKCS#7(注3)の規格に従い電子署名を行っている(2種類のファイルはアーカイブ形式が異なるのみで内容については同一)。
- (3) ファイル名は、次のフォーマットで記録する。

項目番号	①	②	③	④	⑤
長さ	2	2	4	3	1
内容例	J P	D _	2 0 1 2	9 9 9	_

項目番号	⑥	⑦	⑧	⑨	⑩
長さ	2	1	2	1	5
内容例	9 9	-	9 9	.	Z I P P 7

- ① 特許庁の識別：“J P”を記録する。
- ② 公報種別の識別：  
 ≪意匠の場合≫ “D \_”を記録する。  
 ≪商標の場合≫ “T \_”を記録する。  
 ≪公開・国際商標の場合≫ “T I”を記録する。
- ③ 西暦年：西暦年を4桁で記録する。
- ④ 年間の一連番号：年間の一連番号を001から始まる3桁で記録する。
- ⑤ アンダースコア“\_”を記録する。
- ⑥ 分割ファイルの一連番号：一連番号を01から始まる2桁で記録する。
- ⑦ ハイフン“-”を記録する。
- ⑧ 分割ファイルの総数：分割されたファイルの総数を2桁で記録する。
- ⑨ ピリオド“.”を記録する。
- ⑩ 拡張子  
 ≪アーカイブ形式がZ i pの場合≫ “Z I P P 7”  
 ≪アーカイブ形式がT a rの場合≫ “T A R P 7”
- (4) 電子署名されたファイルから電子署名検証を行った後、(分割されたファイルの場合は電子署名検証を行った後、ファイルを結合することにより)アーカイブされたファイルが読み取り可能。
- (5) アーカイブされたファイルには、公報を構成するファイルおよびディレクトリの情報が含まれている。
- (6) アーカイブされたファイルを展開すると『3. ファイル構成』で説明している構成になる。
- (7) アーカイブされたファイルに含まれるファイルのファイル名、ディレクトリ名は『2. 1 CD-ROM公報、及び公報情報』のファイル名、ディレクトリ名の基準に準ずる。

- (注1) Z i p形式は、パーソナルコンピュータを含むコンピュータで広く普及しているアーカイブ形式の一つ。
- (注2) T a r形式 (Tape Archival and Retrieval format) は、UNIX系OSで広く普及しているアーカイブ形式の一つ。
- (注3) P K C S # 7 (PKCS : Public Key Cryptography Standard) は、1998年3月にI E T F (Internet Engineering Task Force) によってR F C (Request for Comments) 2315として定められ、暗号化等のP K I利用方法を規定した“Public-Key Cryptography Standards”の一つであり、電子署名形式は暗号形式等を規定し、署名対象となるデータ形式を選ばない規定。

例1 ファイルが分割されていない場合のファイル名 (公報種別の識別が意匠の場合)

《アーカイブ形式がZ i pの場合》 JPD\_2010999\_01-01.ZIPP7

《アーカイブ形式がT a rの場合》 JPD\_2010999\_01-01.TARP7

例2 ファイルが3分割されている場合のファイル名 (公報種別の識別が意匠の場合)

《アーカイブ形式がZ i pの場合》 JPD\_2010999\_01-03.ZIPP7

JPD\_2010999\_02-03.ZIPP7

JPD\_2010999\_03-03.ZIPP7

《アーカイブ形式がT a rの場合》 JPD\_2010999\_01-03.TARP7

JPD\_2010999\_02-03.TARP7

JPD\_2010999\_03-03.TARP7



### 3 ファイル構成

#### 3.1 意匠公報のファイル構成

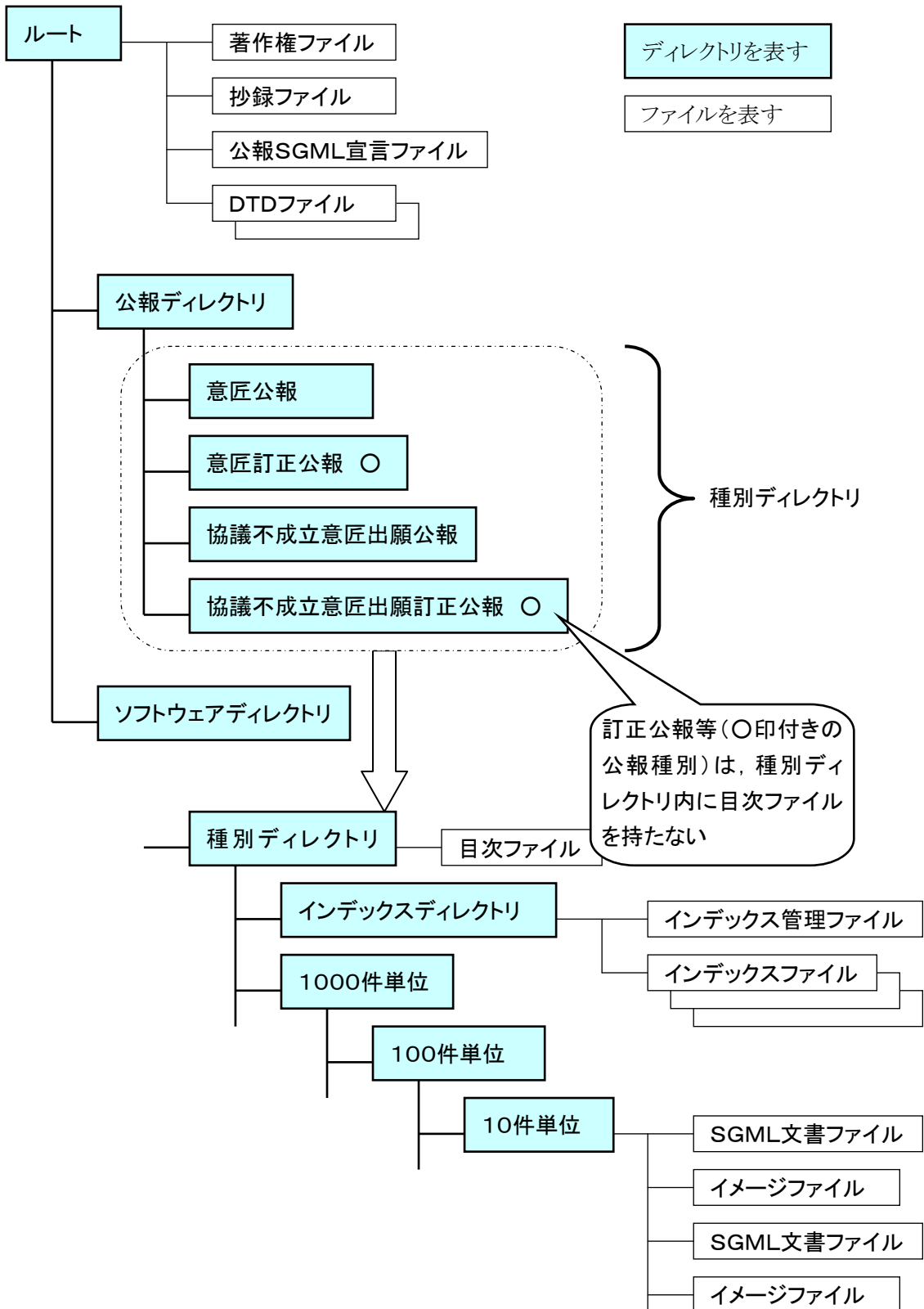

### 3.2 商標公報のファイル構成

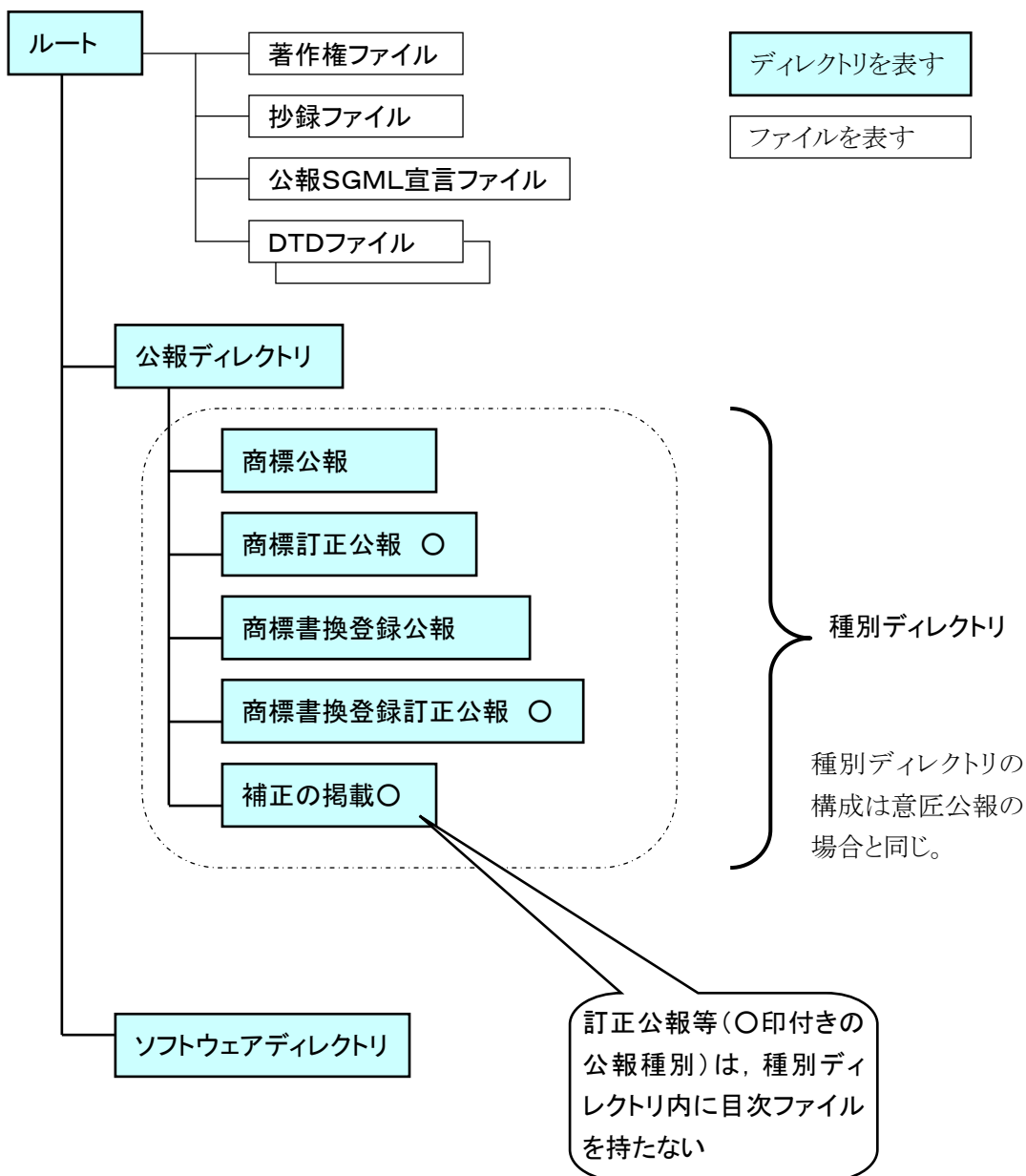

### 3.3 公開・国際商標公報のファイル構成

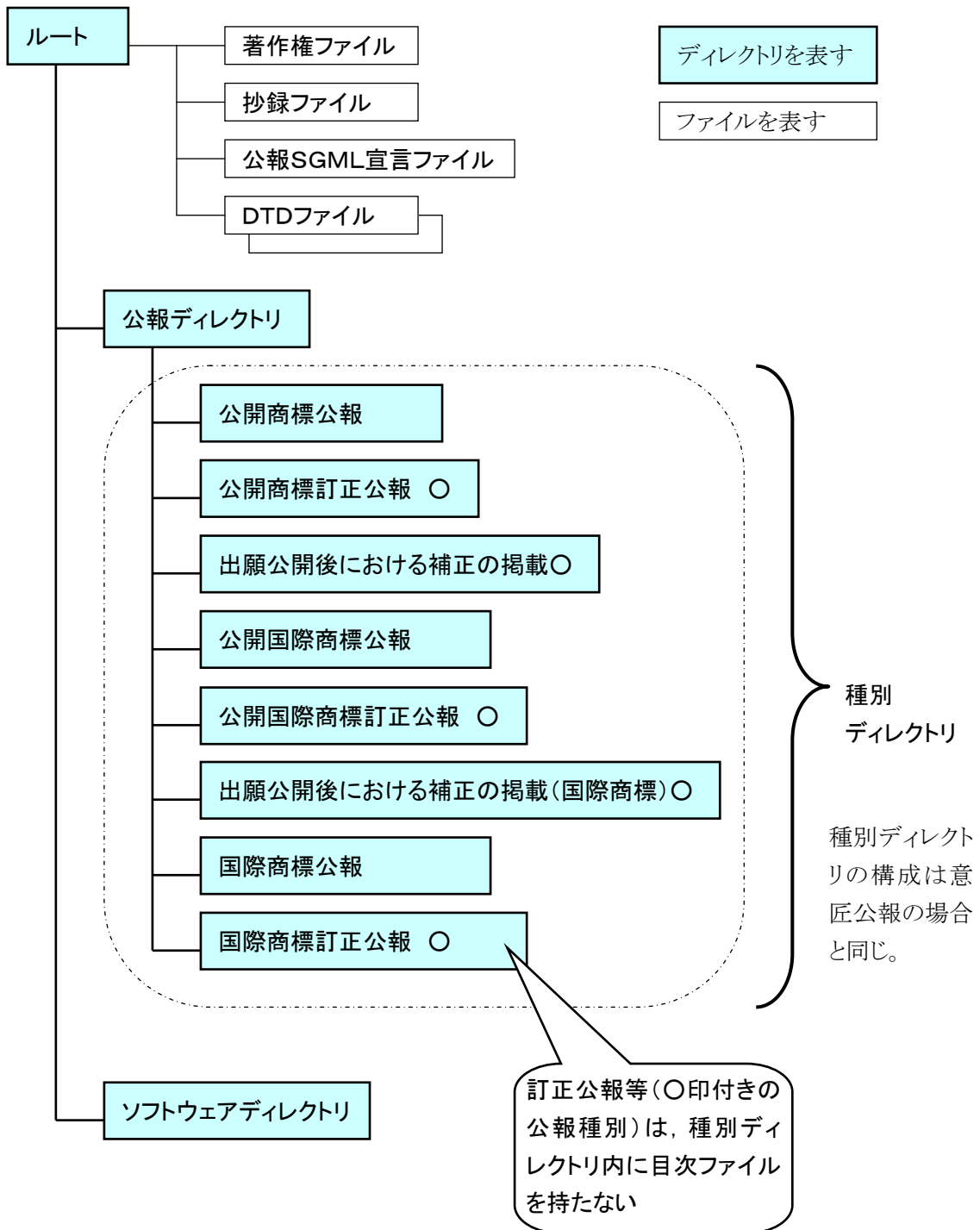

### 3.4 審決公報のファイル構成

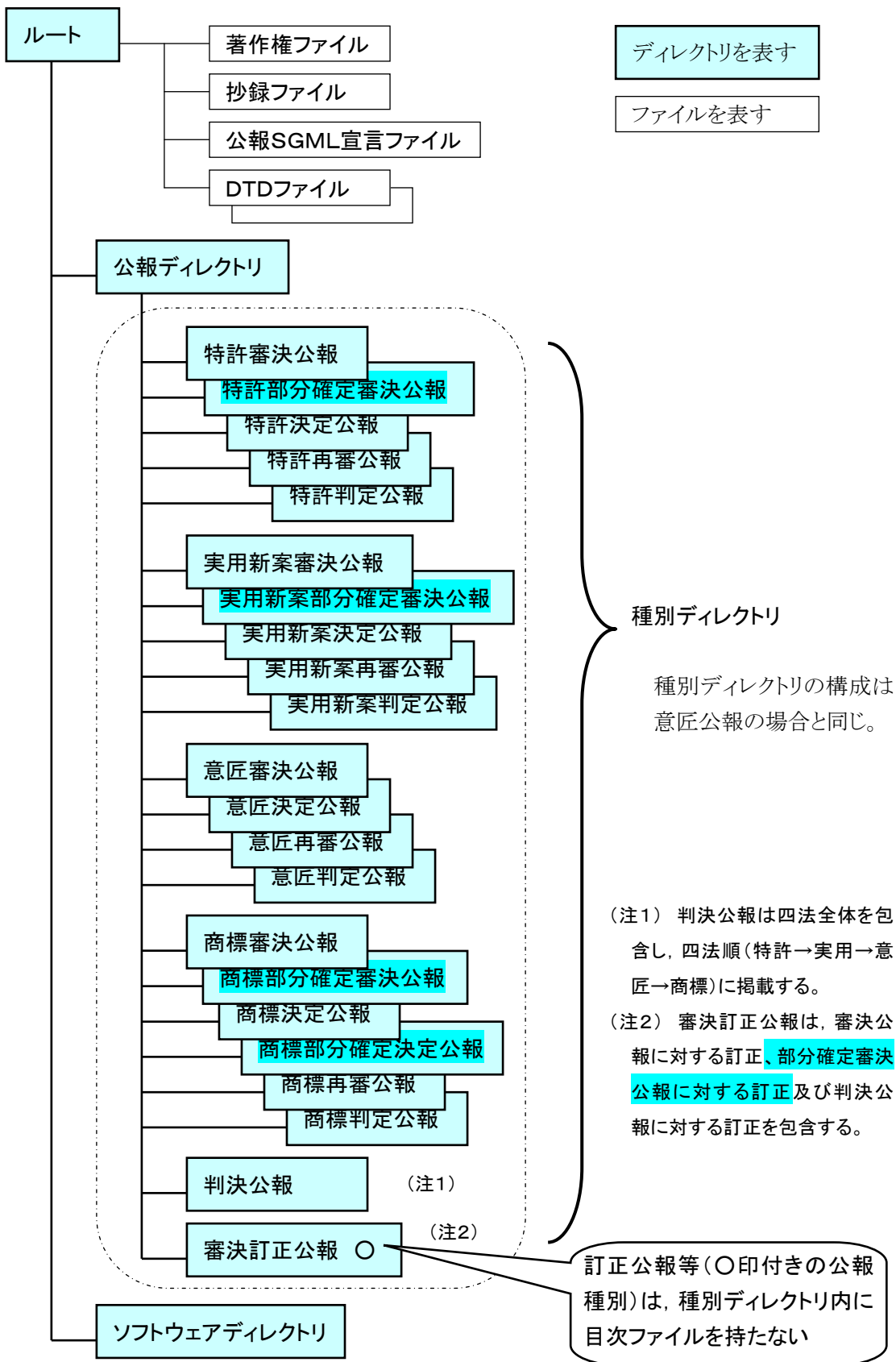

#### 4 ファイルの名称と概要

「3 ファイル構成」で示した、各ディレクトリ及びファイルの概要を以下に示す。ディレクトリ名、及びファイル名は、[ ] 内に示す。

(1) 著作権ファイル [COPYRIGHT.TXT]

著作権について記録するファイル。

(2) 抄録ファイル [ABSTRACT.GSV]

公報仕様のバージョン、公報の発行日、公報を一意に識別するボリューム番号、平成12年からの一連番号、公報種別、文献番号の範囲、公報の件数等を記録するファイル。

(3) 公報SGML宣言ファイル [GAZETTE.SGM]

公報用のSGML宣言ファイル。

(4) 公報ディレクトリ [DOCUMENT]

公報データを記録するディレクトリ。

(5) DTDファイル

文書型定義(DTD)を記録するファイル。ファイル名は公報の種別毎に異なる。文書型定義は、公報の種別毎に異なる。公報種別とファイル名の対応を表 4-3 に示す。

(6) 種別ディレクトリ

公報の種別を示すディレクトリ。ディレクトリ名は公報の種別毎に異なる。公報種別とディレクトリ名の対応を表 4-3 に示す。種別ディレクトリは、その公報種別内に記録する公報がある場合のみ、作成する。

(7) インデックスディレクトリ [INDEX]

検索用のインデックスを記録するディレクトリ。

(8) インデックス管理ファイル [CONTROL.GSV]

インデックスファイルの情報を管理するファイル。

(9) インデックスファイル [INDEXnn.CSV]

検索時に使用するインデックスファイル。公報種別毎に構成は異なる。ファイル名の内“nn”には“01”から始まる2桁の数字を使用する。

(10) 目次ファイル [CONTENTS.GSV]

目次データを記録するファイル。公報種別が訂正公報である場合は存在しない。公報1件を1行で表し、欠番公報のレコードも記録する。

(11) 1000件単位ディレクトリ

枝番を除いた、文献識別番号で1000件毎に存在するディレクトリ。下位ディレクトリに存在し得る公報の文献識別番号のうちで最も小さい番号をディレクトリ名とする。よって、下3桁は、“001”とする。なお、枝番を持つ公報種別の存在や、公報発行周期により、公報データが1000件分正確に格納されているわけではない。

ディレクトリ名となる文献識別番号のフォーマットは以下のとおり。

表 4-1 公報種別と文献識別番号のフォーマットとの対応(ディレクトリ名)

公報種別		文献識別番号
意匠公報	意匠公報(訂正も含む)	登録番号7桁
	協議不成立意匠出願公報(訂正も含む)	西暦4桁+一連番号6桁
商標公報	商標公報 商標書換登録公報(訂正も含む)	登録番号7桁
	商標訂正公報	登録番号7桁 西暦4桁+一連番号6桁
	補正の掲載	西暦4桁+一連番号6桁
公開・国際 商標公報	公開商標公報(訂正・補正等も含む)	西暦4桁+一連番号6桁
	公開国際商標公報(訂正・補正等も含む)	国際登録番号7桁
	国際商標公報(訂正も含む)	国際登録番号7桁
審決公報		7桁の管理番号

(文献識別番号は、0詰めして上記の桁数を担保する。公告番号など和暦表記の文献識別番号については、西暦4桁+一連番号6桁で表記する。)

(12) 100件単位ディレクトリ

枝番を除いた、文献識別番号で100件毎に存在するディレクトリ。下位ディレクトリに存在し得る公報の文献識別番号のうちで最も小さい番号をディレクトリ名とする。よって、下2桁は、“01”とする。なお、枝番を持つ公報種別もあるため、公報データが100件分正確に格納されているわけではない。

(13) 10件単位ディレクトリ

枝番を除いた、文献識別番号で10件毎に存在するディレクトリ。下位ディレクトリに存在し得る公報の文献識別番号のうちで最も小さい番号をディレクトリ名とする。よって、下1桁は、“1”とする。なお、枝番を持つ公報種別もあるため、公報データが10件分正確に格納されているわけではない。

(14) SGML文書ファイル [nnnnnnnn. SGM]

公報1件分の文書データを記録するファイル。欠番公報のSGML文書ファイルは存在しない。ファイル名の内“nnnnnnnn”は表 4-2 に従う。

(15) イメージファイル [nnnnnnnn. IMG]

公報1件分のイメージデータを記録するファイル。欠番公報のイメージファイルは存在しない。ファイル名の内“nnnnnnnn”は表 4-2 に従う。

(16) ソフトウェアディレクトリ [SOFTWARE]

特許庁提供の公報閲覧用ソフトウェアを記録するディレクトリ。

表 4-2 公報種別と文献識別番号のフォーマットとの対応(ファイル名)

公報種別		文献識別番号
意匠公報	意匠公報(訂正も含む)	登録番号7桁 (+類似番号3桁)
	協議不成立意匠出願公報(訂正も含む)	西暦4桁+一連番号6桁
商標公報	商標公報 商標書換登録公報(訂正も含む)	登録番号7桁 (+防護番号2桁) (+分割番号15桁(可変長))
	商標訂正公報	登録番号7桁 (+防護番号2桁) (+分割番号15桁(可変長)) 西暦4桁+一連番号6桁
	補正の掲載	西暦4桁+一連番号6桁
公開・国際 商標公報	公開商標公報(訂正・補正等も含む)	西暦4桁+一連番号6桁
	公開国際商標公報(訂正・補正等も含む)	国際登録番号7桁 (+分割番号1桁)
	国際商標公報(訂正も含む)	国際登録番号7桁 (+分割番号1桁)
審決公報		7桁の管理番号

(公告番号など和暦表記の文献識別番号については、西暦4桁+一連番号6桁で表記する。)

**意匠公報:**

0123456.SGM (意匠登録第123456号)

0123456\_001.SGM (意匠登録第123456号の類似意匠登録第1号)  
類似番号用の区切り記号には、「\_」(5F)を使用する。

**協議不成立意匠出願公報:**

2001123456.SGM (意願2001-123456)

**商標公報:**

0123456.SGM(商標登録第123456号)

0123456\_01.SGM (商標登録第123456号の防護標章登録第1号)  
防護番号用の区切り記号には、「\_」(5F)を使用する。

0123456D11212.SGM (商標登録第123456号の1の1の2の1の2)

0123456D1\_01.SGM (商標登録第123456号の1の防護標章登録第1号)  
分割番号用の区切り記号には、「D」(44)を使用する。

項目	登録番号	*	分割番号	*	防護番号	*	拡張子
長さ	7	1	最長15(可変)	1	2	1	3
内容例	1234567	D	1212121212121	_	01	.	SGM

16桁以上の分割番号の表記は、14桁目までは分割番号をそのまま表記し、15桁目を「3, 4, 5, …」と変化させ、公報種別ディレクトリ内でファイル名が一意に判別できるようにする。なお、1999年4月現在で最多の分割回数は、12回である。

3桁以上の防護番号の表記は、「…98, 99, A0, A1, …, A9, B0, …」と変化させることで対応する。

**公開商標公報:**

2000123456. SGM(商願2000-123456)

**公開国際商標公報・国際商標公報の場合:**

1234567. SGM((国際登録番号)1234567)

1234567A. SGM((国際登録番号)1234567A)

国際登録番号は、更新回数+登録番号+分割番号の組合せで表現する。

国際登録番号1234567の商標が更新された場合、国際登録番号は、

最初の登録時	1234567
1回目の更新後	R1234567
2回目の更新後	2R1234567
3回目の更新後	3R1234567
:	:

と変化していくが、ファイル名に更新回数を組み込まなくとも文献を一意に特定できるため、ファイル名に更新回数(R, 2R, 3R, …)は組み込まない。

**審決公報の場合:**

1234567. SGM((管理番号)1234567)

審決公報のうち、部分確定審決公報及び商標決定公報の場合、1発行内に同一審判番号を持つ文献が複数存在することがありえるため、審判番号を文献識別番号とすることができない。このため、7桁の管理番号を文献識別番号とする。

管理番号は、番号が連続するように表 4-4 の優先順位に従い付与する。今回発行した公報の“管理番号の最終番号+1”を次回発行する公報の管理番号の最初の番号とする。このため、審決公報で使用する管理番号は、将来発行する公報も含めて一意となる。



文献識別番号1234567から1235678まで1112件の意匠公報が記録される場合の1000件単位ディレクトリ、100件単位ディレクトリ、10件単位ディレクトリ、SGMLファイル、イメージファイルの関係は次のとおり。



表 4-3 公報種別とディレクトリ名、DTD名及びDTDファイル名との対応

公報種別		ディレクトリ名	DTD名	DTD ファイル名	
意匠公報	意匠公報	DG	DES-GAZ	DES. DTD	
	意匠訂正公報 ○	DGC	COR-DES-GAZ	DESCOR. DTD	
	協議不成立意匠出願公報	DD	DES-GAZ	DES. DTD	
	協議不成立意匠出願訂正公報 ○	DDC	COR-DES-GAZ	DESCOR. DTD	
商標公報	商標公報	TG	TM-REG-GAZ	TR. DTD	
	商標訂正公報 ○	TGC	COR-TM-REG-GAZ	TRCOR. DTD	
	商標書換登録公報	TR	TM-REG-GAZ	TR. DTD	
	商標書換登録訂正公報 ○	TRC	COR-TM-REG-GAZ	TRCOR. DTD	
	補正の掲載 ○	TA	AMD-PUB-TM	AMDTM. DTD	
公開・国際商標公報	公開商標公報	UT	PUB-UEX-TM	TRO. DTD	
	公開商標訂正公報/出願公開後における補正の掲載の訂正 ○	UTC	COR-UEX-TM	TROCOR. DTD	
	出願公開後における補正の掲載 ○	UTA	AMD-PUB-UEX-TM	AMDTRO. DTD	
	公開国際商標公報	IT	MP-PUB-UEX-TM	TROI. DTD	
	公開国際商標訂正公報/出願公開後における補正の掲載(国際商標)の訂正 ○	ITC	MP-COR-UEX-TM	TROICOR. DTD	
	出願公開後における補正の掲載(国際商標) ○	ITA	AMD-ITN-PUB-UEX-TM	AMDTROI. DTD	
	国際商標公報	IR	MP-TM-REG-GAZ	TRI. DTD	
	国際商標訂正公報 ○	IRC	MP-COR-TM-REG-GAZ	TRICOR. DTD	
審決公報	特許	特許審決公報	APC	PATD-PNT	APP. DTD
		特許部分確定審決公報	APX	PPATD-PNT	APPX. DTD
		特許決定公報	APD	PATD-PNT	APP. DTD
		特許再審公報	APR	PATD-PNT	APP. DTD
		特許判定公報	APJ	PATD-PNT	APP. DTD
	実用新案	実用新案審決公報	AUC	PATD-PNT	APP. DTD
		実用新案部分確定審決公報	AUY	PPATD-PNT	APPX. DTD
		実用新案決定公報	AUD	PATD-PNT	APP. DTD
		実用新案再審公報	AUR	PATD-PNT	APP. DTD
		実用新案判定公報	AUJ	PATD-PNT	APP. DTD
	意匠	意匠審決公報	ADC	PATD-DES	APD. DTD
		意匠決定公報	ADD	PATD-DES	APD. DTD
		意匠再審公報	ADR	PATD-DES	APD. DTD
		意匠判定公報	ADJ	PATD-DES	APD. DTD
	商標	商標審決公報	ATC	PATD-TM	APT. DTD
		商標部分確定審決公報	ATX	PPATD-TM	APT. DTD
		商標決定公報	ATD	PATD-TM	APT. DTD
		商標部分確定決定公報	ATY	PPATD-TM	APT. DTD
		商標再審公報	ATR	PATD-TM	APT. DTD
		商標判定公報	ATJ	PATD-TM	APT. DTD
	判決公報	特許判決公報	CD	PCD-PNT	CDP. DTD
		実用新案判決公報	CD	PCD-PNT	CDP. DTD
		意匠判決公報	CD	PCD-DES	CDD. DTD
		商標判決公報	CD	PCD-TM	CDT. DTD
		判決公報(汎用)	CD	PCD-ALL	CD. DTD
	審決訂正公報/判決訂正公報 ○		AC	COR-PATD	CRAP. DTD
	部分確定審決訂正公報 ○			COR-PPATD	CRAPX. DTD

※ ○印付きのもの(訂正公報等)は、その公報種別ディレクトリ内に目次ファイルを持たない。

表 4-4 審決公報の管理番号付与方法の例

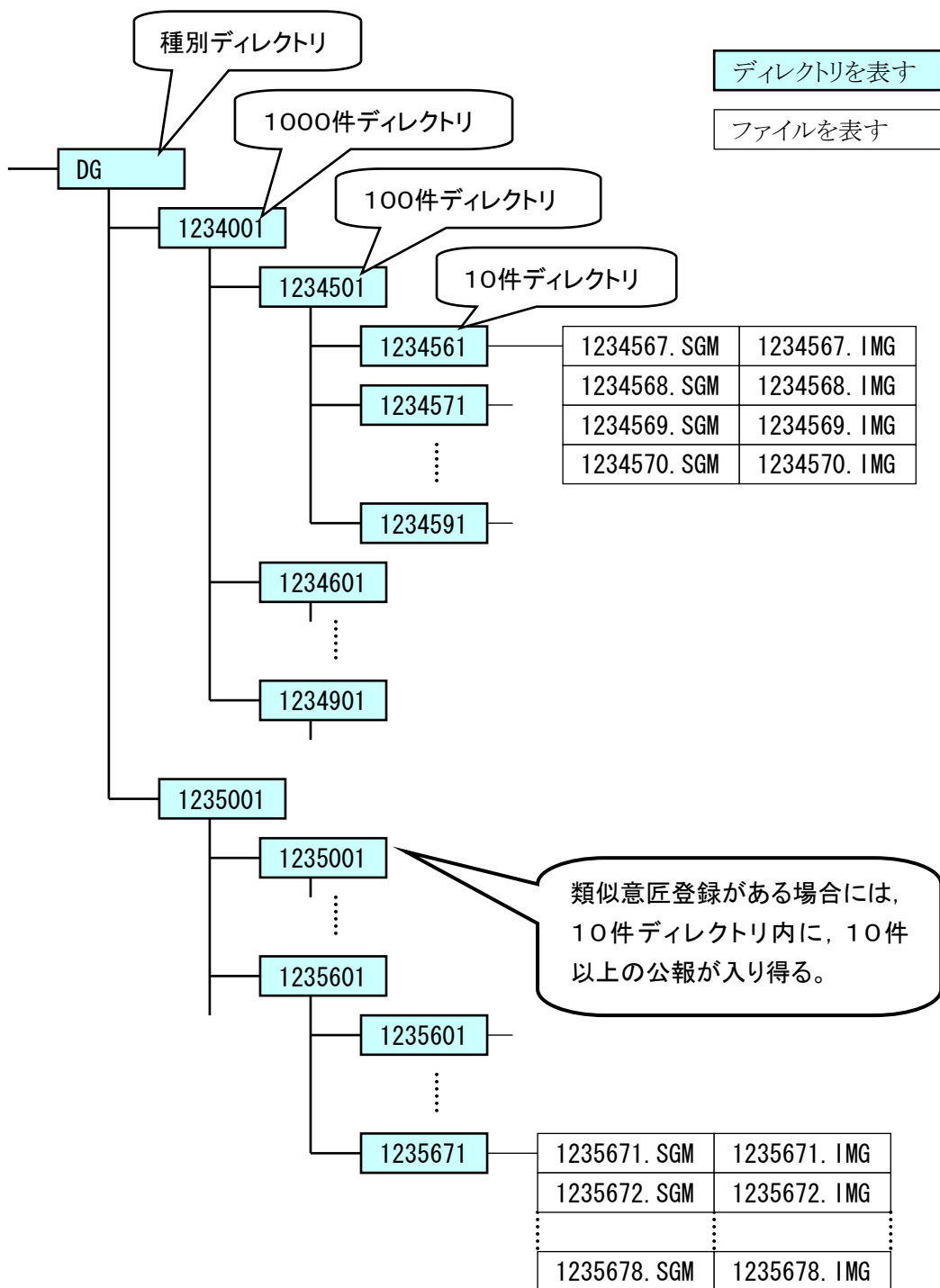
公報種別		発行 件数	優先 順位	訂正 内訳	付与番号	
審決公報	特許	特許審決公報	1,365	2	(3)	1080002~1081366
		特許部分確定審決公報	1	1	(1)	1080001
		特許決定公報	-	3	-	-
		特許再審公報	-	4	-	-
		特許判定公報	1	5	-	1081367
	実用新案	実用新案審決公報	1	7	-	1081368
		実用新案部分確定審決公報	-	6	-	-
		実用新案決定公報	-	8	-	-
		実用新案再審公報	-	9	-	-
		実用新案判定公報	2	10	-	1081369~1081370
	意匠	意匠審決公報	33	11	-	1081371~1081403
		意匠決定公報	-	12	-	-
		意匠再審公報	-	13	(1)	-
		意匠判定公報	1	14	-	1081404
	商標	商標審決公報	248	16	-	1081405~1081652
		商標部分確定審決公報	1	15	-	1081653
		商標決定公報	1	18	(2)	1081654
		商標部分確定決定公報	-	17	-	-
		商標再審公報	-	19	-	-
		商標判定公報	-	20	-	-
判決公報	55	21	-	1081655~1081709		
審決訂正公報	7	/	/	1081710~1081716 (特許部分確定審決訂正公報 1081710) (特許審決訂正公報 1081711~1081713) (意匠再審訂正公報 1081714) (商標決定訂正公報 1081715~1081716)		

※ 前回の審決公報発行時の管理番号の最終番号を 1080000 とした。

※ 訂正内訳には、審決訂正公報の件数の内訳を記した。

- 特許部分確定審決訂正公報 1件
- 特許審決訂正公報 3件
- 意匠再審訂正公報 1件
- 商標決定訂正公報 2件

審決訂正公報内での番号付けは、表 4-4 の優先順位に従い、訂正の元となった公報種別毎にまとめて番号を振ることとする。

## 5 ファイル形式

公報内のファイルは、テキストファイル形式またはバイナリファイル形式のいずれかのファイル形式とする。

### (1) テキストファイル形式

ファイル内のデータを、『6 文字コード』で定めるコードデータだけで構成するファイル形式をテキストファイル形式という。

著作権ファイル、抄録ファイル、SGML宣言ファイル、目次ファイル、インデックス管理ファイル、インデックスファイル、SGMLファイルはテキストファイル形式である。

CSV形式のテキストファイルとは、テキストファイルにデータを記録する形式の1つであり、1レコードのデータをカンマ「,」(2C)で区切って一行に並べる。CSVとは、Comma Separated Value の略である。

### (2) バイナリファイル形式

ファイル内のデータを、『6 文字コード』で定めるコードデータと、バイナリデータで構成するファイル形式をバイナリファイル形式という。

イメージファイルはバイナリファイル形式である。

バイナリデータの記録順序は、最下位バイト先頭形式とする。すなわち、

- 16ビットの数値(wxyz)は、2バイト欄に(yz) (wx)
- 32ビットの数値(stuvwxyz)は、4バイト欄に(yz) (wx) (uv) (st)

と記録する。(英字1文字が16進表記で1桁分の4ビットの数字とした場合)

(例)

- 10進数4660(16進表記(1234))は(34) (12)と記録する。
- 10進数305419896(16進表記(12345678))は(78) (56) (34) (12)と記録する。

## 6 文字コード

『5 ファイル形式』で定めるファイル内で利用するコードデータは次のとおり。

### (1) 図形文字コード

図形文字は、8単位系コードとする。

- 1バイトコード

『JIS X 0201-1976 情報交換用符号』のローマ字用図形文字集合 (JIS X 0201-1976 表 2) を G0 集合に指示し、列 2～7 へ呼び出したものを使用する。半角カナは使用しない。

- 2バイトコード

『JIS X 0208-1997 情報交換用漢字符号』を G1 集合に指示し、列 10～15 へ呼び出したもの (JIS X 0208-1997 の図形文字符号の各バイトの 8 ビット目を “1” にしたもの) を使用する。合成丸 (第 2 区点 94 点) は使用しない。

### (2) 制御文字コード

改行 (CR)、復帰 (LF) を用いる。

名称	記号	符号化表現
改行	CR	(0D)
復帰	LF	(0A)

### (3) JIS X 0208-1997 で表現できない文字等の置き換え

JIS X 0208-1997 で表現できない文字等については、置換記号「▲……▼」又は「△……▽」で囲って JIS X 0208-1997 に含まれる文字で置き換えて表現する。

#### 【置き換えの例】

該当文字	置き換え
栗	▲栗▼
鉸	△鉸▽

(4) 実体参照

SGML 文書における表現上の必要性から、以下の文字実体集合を定義する。これらの文字実体集合は、全ての公報のSGML文書に実体参照として記載される。

なお、これらの文字実体集合は ISO-8879 (JIS X 4151) に掲載されている、『ISO 8879-1986//ENTITIES Numeric and Special Graphic//EN』に示す公開識別子で指定される公開実体宣言に準拠するものである。

表 6-1 全ての公報のSGML文書に現れる文字実体集合

<!ENTITY quot SDATA "[quot ]"---quotation mark-->	"
<!ENTITY amp SDATA "[amp ]"---ampersand-->	&
<!ENTITY lt SDATA "[lt ]"---less-than sign R:-->	<
<!ENTITY gt SDATA "[gt ]"---greater-than sign R:-->	>

(5) 実体参照(ラテン文字)

公開国際商標公報及び国際商標公報については、国際登録簿の情報として、文字コード ISO-8859-1 (Latin1) に含まれる文字を掲載する必要がある。(掲載する必要がある文字は、国際標準 ISO-8859-1 で定められたラテン文字1と呼ばれる8ビットコードの10行目から15行目に定められた96文字の文字セットに含まれる。)

表 6-2 公報で利用するラテン文字

	0	1	2	3	4	5	6	7	8	9	a	b	c	d	e	f
00a0		ı	ç	Ł	ϣ	¥	ı	§	¨	©	ª	«	¬	-	®	-
00b0	°	±	²	³	´	µ	¶	·	¸	¹	º	»	¼	½	¾	¿
00c0	À	Á	Â	Ã	Ä	Å	Æ	Ç	È	É	Ê	Ë	Ì	Í	Î	Ï
00d0	Ð	Ñ	Ò	Ó	Ô	Õ	Ö	×	Ø	Ù	Ú	Û	Ü	Ý	Þ	ß
00e0	à	á	â	ã	ä	å	æ	ç	è	é	ê	ë	ì	í	î	ï
00f0	ð	ñ	ò	ó	ô	õ	ö	÷	ø	ù	ú	û	ü	ý	þ	ÿ

JIS X 0208-1997 は ISO-8859-1 で定義されたラテン文字を持たないため、ラテン文字表記を行う必要のあるテキストファイルでは、表 6-3 に示す文字実体集合を定義する。これらの文字実体集合は、公開国際商標公報及び国際商標公報におけるSGML文書および目次ファイルに実体参照として記載される。

なお、これらの文字実体集合は ISO-8879 (JIS X 4151) に掲載されている、

『ISO 8879-1986//ENTITIES Added Latin 1//EN』

『ISO 8879-1986//ENTITIES Numeric and Special Graphic//EN』

『ISO 8879-1986//ENTITIES Diacritical Marks//EN』

で示す公開識別子で指定される公開実体宣言に準拠するものである。

表 6-3 文字コード ISO-8859-1 (Latin 1) を表現するために必要となる文字実体集合(1/3)

<!ENTITY aacute SDATA "[aacute]"--=small a, acute accent-->	á
<!ENTITY Aacute SDATA "[Aacute]"--=capital A, acute accent-->	Á
<!ENTITY acirc SDATA "[acirc]"--=small a, circumflex accent-->	â
<!ENTITY Acirc SDATA "[Acirc]"--=capital A, circumflex accent-->	Â
<!ENTITY agrave SDATA "[agrave]"--=small a, grave accent-->	à
<!ENTITY Agrave SDATA "[Agrave]"--=capital A, grave accent-->	À
<!ENTITY aring SDATA "[aring]"--=small a, ring-->	å
<!ENTITY Aring SDATA "[Aring]"--=capital A, ring-->	Å
<!ENTITY atilde SDATA "[atilde]"--=small a, tilde -->	ã
<!ENTITY Atilde SDATA "[Atilde]"--=capital A, tilde-->	Ã
<!ENTITY auml SDATA "[auml]"--=small a, dieresis or umlaut mark-->	ä
<!ENTITY Auml SDATA "[Auml]"--=capital A, dieresis or umlaut mark-->	Ä
<!ENTITY aelig SDATA "[aelig]"--=small ae diphthong (ligature)-->	æ
<!ENTITY AElig SDATA "[AElig]"--=capital AE diphthong (ligature)-->	Æ
<!ENTITY ccedil SDATA "[ccedil]"--=small c, cedilla-->	ç
<!ENTITY Ccedil SDATA "[Ccedil]"--=capital C, cedilla-->	Ç
<!ENTITY eth SDATA "[eth]"--=small eth, Icelandic-->	ð
<!ENTITY ETH SDATA "[ETH]"--=capital Eth, Icelandic-->	Ð
<!ENTITY eacute SDATA "[eacute]"--=small e, acute accent-->	é
<!ENTITY Eacute SDATA "[Eacute]"--=capital E, acute accent-->	É
<!ENTITY ecirc SDATA "[ecirc]"--=small e, circumflex accent-->	ê
<!ENTITY Ecirc SDATA "[Ecirc]"--=capital E, circumflex accent-->	Ê
<!ENTITY egrave SDATA "[egrave]"--=small e, grave accent-->	è
<!ENTITY Egrave SDATA "[Egrave]"--=capital E, grave accent-->	È
<!ENTITY euml SDATA "[euml]"--=small e, dieresis or umlaut mark-->	ë
<!ENTITY Euml SDATA "[Euml]"--=capital E, dieresis or umlaut mark-->	Ë
<!ENTITY iacute SDATA "[iacute]"--=small i, acute accent-->	í
<!ENTITY Iacute SDATA "[Iacute]"--=capital I, acute accent-->	Í
<!ENTITY icirc SDATA "[icirc]"--=small i, circumflex accent-->	î
<!ENTITY Icirc SDATA "[Icirc]"--=capital I, circumflex accent-->	Î
<!ENTITY igrave SDATA "[igrave]"--=small i, grave accent-->	ì
<!ENTITY Igrave SDATA "[Igrave]"--=capital I, grave accent-->	Ì
<!ENTITY iuml SDATA "[iuml]"--=small i, dieresis or umlaut mark-->	ï
<!ENTITY Iuml SDATA "[Iuml]"--=capital I, dieresis or umlaut mark-->	Ï
<!ENTITY ntilde SDATA "[ntilde]"--=small n, tilde-->	ñ
<!ENTITY Ntilde SDATA "[Ntilde]"--=capital N, tilde-->	Ñ
<!ENTITY oacute SDATA "[oacute]"--=small o, acute accent-->	ó
<!ENTITY Oacute SDATA "[Oacute]"--=capital O, acute accent-->	Ó
<!ENTITY ocirc SDATA "[ocirc]"--=small o, circumflex accent-->	ô
<!ENTITY Ocirc SDATA "[Ocirc]"--=capital O, circumflex accent-->	Ô
<!ENTITY ograve SDATA "[ograve]"--=small o, grave accent-->	ò
<!ENTITY Ograve SDATA "[Ograve]"--=capital O, grave accent-->	Ò
<!ENTITY oslash SDATA "[oslash]"--=small o, slash-->	ø
<!ENTITY Oslash SDATA "[Oslash]"--=capital O, slash-->	Ø
<!ENTITY otilde SDATA "[otilde]"--=small o, tilde-->	õ

表 6-3 文字コード ISO-8859-1 (Latin 1) を表現するために必要となる文字実体集合(2/3)

<!ENTITY Otilde SDATA "[Otilde]"--=capital O, tilde-->	Õ
<!ENTITY ouml SDATA "[ouml]"--=small o, dieresis or umlaut mark-->	ö
<!ENTITY Ouml SDATA "[Ouml]"--=capital O, dieresis or umlaut mark-->	Ö
<!ENTITY szlig SDATA "[szlig]"--=small sharp s, German (sz ligature)-->	ß
<!ENTITY thorn SDATA "[thorn]"--=small thorn, Icelandic-->	þ
<!ENTITY THORN SDATA "[THORN]"--=capital THORN, Icelandic-->	Þ
<!ENTITY uacute SDATA "[uacute]"--=small u, acute accent-->	ú
<!ENTITY Uacute SDATA "[Uacute]"--=capital U, acute accent-->	Ú
<!ENTITY ucirc SDATA "[ucirc]"--=small u, circumflex accent-->	û
<!ENTITY Ucirc SDATA "[Ucirc]"--=capital U, circumflex accent-->	Û
<!ENTITY ugrave SDATA "[ugrave]"--=small u, grave accent-->	ù
<!ENTITY Ugrave SDATA "[Ugrave]"--=capital U, grave accent-->	Û
<!ENTITY uuml SDATA "[uuml]"--=small u, dieresis or umlaut mark-->	ü
<!ENTITY Uuml SDATA "[Uuml]"--=capital U, dieresis or umlaut mark-->	Û
<!ENTITY yacute SDATA "[yacute]"--=small y, acute accent-->	ý
<!ENTITY Yacute SDATA "[Yacute]"--=capital Y, acute accent-->	Ý
<!ENTITY yuml SDATA "[yuml]"--=small y, dieresis or umlaut mark-->	ÿ
<!ENTITY quot SDATA "[quot]"--=quotation mark-->	"
<!ENTITY amp SDATA "[amp]"--=ampersand-->	&
<!ENTITY lt SDATA "[lt]"--=less-than sign R:-->	<
<!ENTITY gt SDATA "[gt]"--=greater-than sign R:-->	>
<!ENTITY iexcl SDATA "[iexcl]"--=inverted exclamation mark-->	¡
<!ENTITY cent SDATA "[cent]"--=cent sign-->	¢
<!ENTITY pound SDATA "[pound]"--=pound sign-->	£
<!ENTITY curren SDATA "[curren]"--=general currency sign-->	¤
<!ENTITY yen SDATA "[yen]"--/yen=yen sign-->	¥
<!ENTITY brvbar SDATA "[brvbar]"--=broken(vertical)bar-->	¦
<!ENTITY sect SDATA "[sect]"--=section sign-->	§
<!ENTITY uml SDATA "[uml]"--=umlaut mark-->	¨
<!ENTITY copy SDATA "[copy]"--=copyright sign-->	©
<!ENTITY ordf SDATA "[ordf]"--=ordinal indicator, feminine-->	ª
<!ENTITY laquo SDATA "[laquo]"--=angle quotation mark, right-->	«
<!ENTITY not SDATA "[not]"--/neg/lnot=not sign-->	¬
<!ENTITY shy SDATA "[shy]"--=soft hyphen-->	-
<!ENTITY reg SDATA "[reg]"--/circledR=registered sign-->	®
<!ENTITY macr SDATA "[macr]"--=macron-->	¯
<!ENTITY deg SDATA "[deg]"--=degree sign-->	°
<!ENTITY plusmn SDATA "[plusmn]"--/pm B:=plus-or-minus sign-->	±
<!ENTITY sup2 SDATA "[sup2]"--=superscript two-->	²
<!ENTITY sup3 SDATA "[sup3]"--=superscript three-->	³
<!ENTITY acute SDATA "[acute]"--=acute accent-->	´
<!ENTITY micro SDATA "[micro]"--=micro sign-->	µ
<!ENTITY para SDATA "[para]"--=pilcrow(paragraph sign)-->	¶
<!ENTITY middot SDATA "[middot]"--/centerdot B:=middle dot-->	·
<!ENTITY cedil SDATA "[cedil]"--=cedilla-->	¸



表 6-3 文字コード ISO-8859-1 (Latin 1) を表現するために必要となる文字実体集合(3/3)

<!ENTITY sup1 SDATA "[sup1 ]"---=superscript one-->	¹
<!ENTITY ordm SDATA "[ordm ]"---=ordinal indicator, masculine-->	º
<!ENTITY raquo SDATA "[raquo ]"---=angle quotation mark, right-->	»
<!ENTITY frac14 SDATA "[frac14 ]"---=fraction one-quarter-->	¼
<!ENTITY frac12 SDATA "[frac12 ]"---=fraction one-half-->	½
<!ENTITY frac34 SDATA "[frac34 ]"---=fraction three-quarters-->	¾
<!ENTITY iquest SDATA "[iquest ]"---=inverted question mark-->	¿
<!ENTITY times SDATA "[times ]"---/times B:=multiply sign-->	×
<!ENTITY divide SDATA "[divide ]"---/div B:=divide sign-->	÷

## 第2編 各ファイルの詳細



**M E M O**

## 1 著作権ファイル

### (1) 内容

著作権を記録する。

### (2) ファイルフォーマット

テキストファイルとする。フォーマットを表 1-1 に、各項目の説明を以下に示す。文字コードは1バイトコードを使用する。

- 著作権  
文字列“Copyright△(C)△JP0”を記録する。  
(注)“△”は半角スペースを示す。
- 公報の発行年  
公報の発行年を4桁の西暦で記録する。

表 1-1 著作権ファイルのフォーマット

No	意味	長さ	データ型	内容例
1	著作権	17	文字	Copyright (C) JP0
2	公報の発行年	4	文字	2012

#### 【著作権ファイルの例】

```
Copyright (C) JP0, 2012(CR+LF)
(EOF)
```

※(EOF)はファイルの終端を表す。

## 2 抄録ファイル

### (1) 内容

抄録ファイルには以下の項目を記録する。

- 公報仕様のバージョン
- 公報の発行日
- 公報のボリューム番号
- 平成 12 年発行からの一連番号
- 公報に格納されている公報種別
- 文献番号の範囲
- 公報の件数

### (2) ファイルフォーマット

制御文字CR・LFをレコードデリミタとするCSV形式のテキストファイルとする。

第1レコードには公報仕様のバージョン、第2レコードには公報の発行日、第3レコードには公報のボリューム番号、第4レコードには平成 12 年発行からの一連番号を記録する。第5レコード以降は、公報に記録する公報種別の情報を記録し、各レコードには、公報種別、文献識別番号の範囲、公報の件数等を記録する。

#### □ 第1レコード(公報仕様のバージョン)のフォーマット

公報仕様のバージョン番号を1バイトコード2桁で記録する。

項目	記録
意匠公報	D8
商標公報	T8
公開・国際商標公報	I8
審決公報	J8

#### □ 第2レコード(公報の発行日)のフォーマット

公報の発行日を次のフォーマットで記録する。

項目番号	(1)	(2)	(3)	(4)	(3)	(5)	(3)
長さ	4	2 or 4	2	2 or 4	2	2 or 4	2
内容例	平成	2 4	年	4	月	1 5	日

項目番号	(6)	(7)	(8)	(9)	(8)	(10)	(6)
長さ	1	4	1	1~2	1	1~2	1
内容例	(	2012	.	4	.	15	)

(1) 元号：元号を記録する。

(2) 和暦年：和暦年を可変長で記録する。

(3) 年月日：それぞれ、「年」「月」「日」を記録する。

(4) (9) 月：月を可変長で記録する。

(5) (10) 日：日を可変長で記録する。

- (6) 括弧：それぞれ、括弧「(」(28)、「)」(29)を記録する。
  - (7) 西暦年：西暦年を4桁で記録する。
  - (8) デリミタ：ピリオド「.」(2E)を記録する。
- (1)～(5)までは2バイトコード、(6)～(10)までは1バイトコードである。

□ 第3レコード(公報のボリューム番号)のフォーマット

公報を一意に識別するボリューム番号を次のフォーマットで記録する。

項目番号	(1)	(2)	(3)	(4)	(5)	(6)
長さ	2	2	2	6	1	3
内容例	意	平	24	(2012)	-	999

(1) 公報種別：記録する公報の種別は次のとおり。

種別	記録
意匠公報	意
商標公報	商
公開・国際商標公報	国
審決公報	審

- (2) 元号：元号の先頭1文字を記録する。
  - (3) 和暦年：和暦年を2桁で記録する。
  - (4) 西暦年：西暦年を4桁で、かっこで括って記録する。
  - (5) デリミタ：ハイフン「-」(2D)を記録する。
  - (6) 一連番号：公報の年間の一連番号を001から始まる3桁で記録する。
- (1)、(2)は2バイトコード、(3)～(6)までは1バイトコードとする。

□ 第4レコード(平成12年発行からの一連番号)のフォーマット

平成12年発行からの一連番号を左詰めで記録する。

□ 第5レコード以降のフォーマット

第5レコード以降のフォーマットを表2-1に、各項目の説明を次に示す。

● 公報種別

公報種別の名称の日本語表記と英語表記を、さらに公報種別に対応するディレクトリ名を記録する。公報種別とディレクトリ名の対応は、『第1編 表4-3 公報種別とディレクトリ名、DTD名及びDTDファイル名との対応』を参照のこと。

● 文献番号の範囲

格納される公報(上記、公報種別に対応するもの)の文献番号の範囲を「最小番～最大番」のフォーマットで記録する。審決公報、公開国際商標公報、国際商標公報は文献番号の範囲を持たず、スペース「 」(20)を記録する。

【意匠公報、商標公報(含訂正)、商標書換登録公報(含訂正)】(登録番号を使用)

項目	最小番	*	最大番
長さ	7	2	7
内容例	1234567	~	1234568

※意匠の類似番号、商標の防護・分割番号については、文献番号範囲に含めない。

※商標訂正公報の公告番号のものについては、文献番号範囲に含めない。

※「\*」は範囲を示すデリミタ

【協議不成立意匠出願公報、公開商標公報(訂正・補正も含む)】(出願番号を使用)

項目	最小番	*	最大番
長さ	11	2	11
内容例	<del>平</del> 11-123456	~	2012-123456

※「出願番号」の表記は次のとおり。

(1999年以前の出願番号体系)

項目番号	元号	和暦	・	出願番号
長さ	2	2	1	6
内容例	<del>平</del>	11	-	123456

(2000年以降の出願番号体系)

項目番号	西暦年	・	出願番号
長さ	4	1	6
内容例	2012	-	123456

● 公報の件数

公報(上記、公報種別に対応するもの)の件数を1バイトコードで記録する。

表 2-1 抄録ファイルの第5レコード以降のフォーマット

No	意味	長さ	データ型	内容例
1	公報種別(日本語表記)	可変	文字	意匠公報
2	公報種別(英語表記)	可変	文字	Publication of Registered Design
3	公報種別ディレクトリ	可変	文字	DG
4	文献識別番号の範囲	可変	文字	1234567~1235678
5	公報の件数	可変	数字	1112

【抄録ファイルの例】

D8(CR+LF)

平成 2 4 年 4 月 1 5 日(2012. 4. 15)(CR+LF)

意平 24(2012)-999(CR+LF)

123(CR+LF)

意匠公報, Publication of Registered Design, DG, 1234567~1235678, 1112(CR+LF)

意匠訂正公報, Publication of Correction (Registered Design), DGC, 1123456~1123456,

協議不成立意匠出願公報, Publication of Disagreed Consultation on Design Applicati

協議不成立意匠出願訂正公報, Publication of Correction (Disagreed Consultation on

(EOF)

### 3 インデックスファイル

#### 3.1 検索キー項目

公報種別と検索キー項目との対応、1公報当たりの項目件数を以下に示す。

##### 3.1.1 意匠公報について

###### 【意匠公報の検索項目】

No	日本語表記	英語表記	件数
1	登録番号	Registration Number	1
2	意匠に係る物品	Article	N
3	意匠分類	Classification	N
4	国際意匠分類	Locarno Classification	N
5	Dターム	D-term	N
6	出願番号	Application Number	1
7	優先権主張番号	Priority Number	N
8	審判番号	Number of Appeal/Trial	1
9	創作者の氏名	Creator	N
10	意匠権者の識別番号	Identification Number (Owner)	N
11	意匠権者の氏名又は名称	Owner	N
12	代理人の識別番号	Identification Number (Attorney)	N
13	代理人の氏名又は名称	Attorney	N

###### 【意匠訂正公報の検索項目】

No	日本語表記	英語表記	件数
1	登録番号	Registration Number	1

###### 【協議不成立意匠出願公報の検索項目】

No	日本語表記	英語表記	件数
1	意匠登録出願番号	Document Number	1
2	意匠に係る物品	Article	N
3	意匠分類	Classification	N
4	国際意匠分類	Locarno Classification	N
5	出願番号	Application Number	1
6	優先権主張番号	Priority Number	N
7	審判番号	Number of Appeal/Trial	1
8	創作者の氏名	Creator	N
9	出願人の識別番号	Identification Number (Applicant)	N
10	出願人の氏名又は名称	Applicant	N
11	代理人の識別番号	Identification Number (Attorney)	N
12	代理人の氏名又は名称	Attorney	N

###### 【協議不成立意匠出願訂正公報の検索項目】

No	日本語表記	英語表記	件数
1	意匠登録出願番号	Document Number	1



### 3.1.2 商標公報について

#### 【商標公報の検索項目】

No	日本語表記	英語表記	件数
1	登録番号	Registration Number	1
2	商品及び役務の区分	Classification of Goods or Services	N
3	指定商品又は指定役務	Designated Goods or Services	N
4	国際分類(参考)	Nice Classification	N
5	出願番号	Application Number	1
6	審判番号	Number of Appeal/Trial	1
7	優先権主張番号	Priority Number	N
8	商標権者の識別番号	Identification Number (Owner)	N
9	商標権者の氏名又は名称	Owner	N
10	代理人の識別番号	Identification Number (Attorney)	N
11	代理人の氏名又は名称	Attorney	N
12	称呼	Transliteration	N
13	検索用文字商標	Altered Trademark for Searching	N
14	類似群区分	Similar Group Classification	N
15	類似群コード	Similar Group Code	N
16	ウィーン分類	Vienna Classification	N

#### 【商標訂正公報の検索項目】

No	日本語表記	英語表記	件数
1	登録番号	Registration Number	1
2	公告番号	Examined Trademark Application Number	1

#### 【商標書換登録公報の検索項目】

No	日本語表記	英語表記	件数
1	登録番号	Registration Number	1
2	書換登録前の商品の区分	Classification of Goods or Services before Reclassification	1
3	書換登録前の指定商品	Designated Goods or Services before Reclassification	N
4	書換登録後の商品及び 役務の区分	Classification of Goods or Services after Reclassification	N
5	書換登録後の指定商品	Designated Goods or Services after Reclassification	N
6	書換登録申請番号	Number of Reclassification Application	1
7	審判番号	Number of Appeal/Trial	1
8	申請者の識別番号	Identification Number (Owner)	N
9	申請者の氏名又は名称	Owner	N
10	代理人の識別番号	Identification Number (Attorney)	N
11	代理人の氏名又は名称	Attorney	N
12	類似群区分	Similar Group Classification	N
13	類似群コード	Similar Group Code	N

【商標書換登録訂正公報の検索項目】

No	日本語表記	英語表記	件数
1	登録番号	Registration Number	1

【補正の掲載の検索項目】

No	日本語表記	英語表記	件数
1	公告番号	Examined Trademark Application Number	1

3.1.3 公開・国際商標公報について

【公開商標公報の検索項目】

No	日本語表記	英語表記	件数
1	出願番号	Application Number	1
2	商品及び役務の区分	Classification of Goods or Services	N
3	指定商品又は指定役務	Designated Goods or Services	N
4	優先権主張番号	Priority Number	N
5	出願人の識別番号	Identification Number (Applicant)	N
6	出願人の氏名又は名称	Applicant	N
7	代理人の識別番号	Identification Number (Attorney)	N
8	代理人の氏名又は名称	Attorney	N

【公開商標訂正公報の検索項目】

No	日本語表記	英語表記	件数
1	出願番号	Application Number	1

【出願公開後における補正の掲載の検索項目】

No	日本語表記	英語表記	件数
1	出願番号	Application Number	1

【公開国際商標公報の検索項目】

No	日本語表記	英語表記	件数
1	国際登録番号	International Registration Number	1
2	ウィーン分類	Vienna Classification	N
3	商品及び役務の区分	Classification of Goods or Services	N
4	指定商品又は指定役務	Designated Goods or Services	N
5	商品及び役務の区分の訳	Classification of Goods or Services (Translation)	N
6	指定商品又は指定役務の訳	Designated Goods or Services (Translation)	N
7	優先権主張番号	Priority Number	N

【公開国際商標訂正公報の検索項目】

No	日本語表記	英語表記	件数
1	国際登録番号	International Registration Number	1

【出願公開後における補正の掲載(国際商標)の検索項目】

No	日本語表記	英語表記	件数
1	国際登録番号	International Registration Number	1

【国際商標公報の検索項目】

No	日本語表記	英語表記	件数
1	国際登録番号	International Registration Number	1
2	商品及び役務の区分	Classification of Goods or Services	N
3	指定商品又は指定役務	Designated Goods or Services	N
4	商品及び役務の区分の訳	Classification of Goods or Services (Translation)	N
5	指定商品又は指定役務の訳	Designated Goods or Services (Translation)	N
6	審判番号	Number of Appeal/Trial	1
7	優先権主張番号	Priority Number	N
8	代理人の識別番号	Identification Number (Attorney)	N
9	代理人の氏名又は名称	Attorney	N
10	称呼	Transliteration	N
11	検索用文字商標	Altered Trademark for Searching	N
12	類似群区分	Similar Group Classification	N
13	類似群コード	Similar Group Code	N
14	ウィーン分類	Vienna Classification	N

【国際商標訂正公報の検索項目】

No	日本語表記	英語表記	件数
1	国際登録番号	International Registration Number	1

3.1.4 審決公報について（特許・実用新案・意匠・商標の各審決公報共通）

【審決公報及び部分確定審決公報の検索項目】

No	日本語表記	英語表記	件数
1	審判番号	Number of Appeal/Trial	N
2	審決分類	Classification	N
3	請求人の氏名又は名称	Demandant	N
4	参加人の氏名又は名称	Intervenor	N
5	被請求人の氏名又は名称	Demandee	N
6	証人の氏名又は名称	Witness	N
7	代理人の氏名又は名称	Attorney	N

【決定公報及び部分確定決定公報の検索項目】

No	日本語表記	英語表記	件数
1	審判番号	Number of Appeal/Trial	1
2	異議申立番号	Opposition Number	N
3	判定請求番号	Number of Advisory Opinion	1
4	審決分類	Classification	N
5	請求人の氏名又は名称	Demandant	N
6	権利者の氏名又は名称	Owner	N
7	参加人の氏名又は名称	Intervenor	N
8	参加申請人の氏名又は名称	Requester of Intervention	N
9	異議申立人の氏名又は名称	Opponent	N
10	申立人の氏名又は名称	Requester	N
11	被請求人の氏名又は名称	Demandee	N
12	相手方の氏名又は名称	Other Party	N
13	被受継人の氏名又は名称	Person (Cause of Resumption)	N
14	受継人の氏名又は名称	Granter (Resumption)	N
15	証人の氏名又は名称	Witness	N
16	代理人の氏名又は名称	Attorney	N

【再審公報の検索項目】

No	日本語表記	英語表記	件数
1	審判番号	Number of Appeal/Trial	1
2	審決分類	Classification	N
3	請求人の氏名又は名称	Demandant	N
4	証人の氏名又は名称	Witness	N
5	代理人の氏名又は名称	Attorney	N

【判定公報の検索項目】

No	日本語表記	英語表記	件数
1	判定請求番号	Number of Advisory Opinion	1
2	審決分類	Classification	N
3	請求人の氏名又は名称	Demandant	N
4	参加人の氏名又は名称	Intervenor	N
5	被請求人の氏名又は名称	Demandee	N
6	証人の氏名又は名称	Witness	N
7	代理人の氏名又は名称	Attorney	N

【判決公報の検索項目】

No	日本語表記	英語表記	件数
1	出訴番号	Court Filing Number	1

**【審決訂正公報の検索項目】**

No	日本語表記	英語表記	件数
1	審判番号	Number of Appeal/Trial	1
2	異議申立番号	Opposition Number	N
3	判定請求番号	Number of Advisory Opinion	1
4	審決分類	Classification	N
5	出訴番号	Court Filing Number	1

### 3.2 各検索キーのフォーマット

各検索キーのフォーマットを以下に示す。ここで示すフォーマットは、公報に掲載されている形式と同じであり、インデックスファイルには公報に掲載されているとおり記録する。各検索キー項目の記述には2バイトコードを使用する。

#### 3.2.1 意匠公報について

##### 【意匠公報の検索キー・フォーマット】

No	検索キー名	内容例
1	登録番号	意匠登録第1234567号 (通常登録)
		D1234567 (通常登録)
		意匠登録第2345678号の類似意匠登録第1号 (類似意匠登録)
		D2345678/1 (類似意匠登録)
2	意匠に係る物品	テレビゲーム
3	意匠分類	[2004年以前の出願] H2-62 (グループ+大分類+“-”+小分類+形態分類)
		[2005年以降の出願] F2-11500 (グループ+大分類+“-”+小分類)
		[2007年4月1日以降の出願] F2-11500W (グループ+大分類+“-”+小分類+画像意匠分類)
4	国際意匠分類	02-01 (クラス2桁+“-”+サブクラス2桁)
5	Dターム	[2004年以前の出願] AAAB10 (テーマ記号3桁+観点記号2桁+展開記号2桁)
		[2005年以降の出願] F2-11500BB (グループ+大分類+“-”+小分類+Dターム)
6	出願番号	意願2012-123456 (2000年以降)
		D2012-123456 (1999年以前)
7	優先権主張番号	123456.7
8	審判番号	不服2012-123456 (2000年以降)
		D2012-123456/J1 (1999年以前)
9	創作者の氏名	意匠 太郎
10	意匠権者の識別番号	567812345
11	意匠権者の氏名又は名称	意匠 次郎
12	代理人の識別番号	(No10 意匠権者の識別番号と同じ)
13	代理人の氏名又は名称	(No11 意匠権者の氏名又は名称と同じ)

##### 【意匠訂正公報の検索キー・フォーマット】

No	検索キー名	内容例
1	登録番号	(意匠公報 No1 登録番号と同じ)

【協議不成立意匠出願公報の検索キー・フォーマット】

No	検索キー名	内容例
1	意匠登録出願番号	(意匠公報 No6 出願番号と同じ)
2	意匠に係る物品	(意匠公報 No2 意匠に係る物品と同じ)
3	意匠分類	(意匠公報 No3 意匠分類と同じ)
4	国際意匠分類	(意匠公報 No4 国際意匠分類と同じ)
5	出願番号	(意匠公報 No6 出願番号と同じ)
6	優先権主張番号	(意匠公報 No7 優先権主張番号と同じ)
7	審判番号	(意匠公報 No8 審判番号と同じ)
8	創作者の氏名	(意匠公報 No9 創作者の氏名と同じ)
9	出願人の識別番号	(意匠公報 No10 意匠権者の識別番号と同じ)
10	出願人の氏名又は名称	(意匠公報 No11 意匠権者の氏名又は名称と同じ)
11	代理人の識別番号	(意匠公報 No10 意匠権者の識別番号と同じ)
12	代理人の氏名又は名称	(意匠公報 No11 意匠権者の氏名又は名称と同じ)

【協議不成立意匠出願訂正公報の検索キー・フォーマット】

No	検索キー名	内容例
1	意匠登録出願番号	(意匠公報 No6 出願番号と同じ)

3.2.2 商標公報について

【商標公報の検索キー・フォーマット】

No	検索キー名	内容例
1	登録番号	商標登録第 1 2 3 4 5 6 7 号 (通常登録)
		T 1 2 3 4 5 6 7 (通常登録)
		商標登録第 1 2 3 4 5 6 7 号の防護標章登録第 1 号 (防護)
		T 1 2 3 4 5 6 7 / 1 (防護)
		商標登録第 1 2 3 4 5 6 7 号の 1 の 2 の防護標章登録第 1 号 (分割+防護)
		T 1 2 3 4 5 6 7 - 1 - 2 / 1 (分割+防護)
2	商品及び役務の区分	第 3 2 類
3	指定商品又は指定役務	ビール
4	国際分類(参考)	1 7
5	出願番号	商願 2 0 1 2 - 1 2 3 4 5 6 (2000年以降)
		T 2 0 1 2 - 1 2 3 4 5 6
		商願平 1 0 - 1 2 3 4 5 6 (1999年以前)
6	審判番号	(意匠公報 No8 審判番号と同じ)
7	優先権主張番号	(意匠公報 No7 優先権主張番号と同じ)
8	商標権者の識別番号	(意匠公報 No10 意匠権者の識別番号と同じ)
9	商標権者の氏名又は名称	(意匠公報 No11 意匠権者の氏名又は名称と同じ)
10	代理人の識別番号	(意匠公報 No10 意匠権者の識別番号と同じ)
11	代理人の氏名又は名称	(意匠公報 No11 意匠権者の氏名又は名称と同じ)
12	称呼	ジェイピイオオ

13	検索用文字商標	J P O
14	類似群区分	第 3 2 類
15	類似群コード	0 5 D 0 1
16	ウィーン分類	19. 19. 0. 51

【商標訂正公報の検索キー・フォーマット】

No	検索キー名	内容例
1	登録番号	(商標公報 No1 登録番号と同じ+以下の内容)
		商標登録第 1 2 3 4 5 6 7 号防護標章登録第 1 号 (防護) (1999年以前)
		商標登録第 1 2 3 4 5 6 7 号の 1 の 2 防護標章登録第 1 号 (分割+防護) (1999年以前)
2	公告番号	平 3 - 4 2 4 7 0

【商標書換登録公報の検索キー・フォーマット】

No	検索キー名	内容例
1	登録番号	(商標公報 No1 登録番号と同じ+以下の内容)
		商標登録第 1 2 3 4 5 6 7 号の 1 の 2 (分割)
		T 1 2 3 4 5 6 7 - 1 - 2 (分割)
2	書換登録前の商品の区分	(商標公報 No2 商品及び役務の区分と同じ)
3	書換登録前の指定商品	(商標公報 No3 指定商品又は指定役務と同じ)
4	書換登録後の商品及び役務の区分	(商標公報 No2 商品及び役務の区分と同じ)
5	書換登録後の指定商品	(商標公報 No3 指定商品又は指定役務と同じ)
6	書換登録申請番号	書換 2 0 1 2 - 5 1 2 3 4 5 (2000年以降)
		T 2 0 1 2 - 5 1 2 3 4 5
		平 1 1 - 5 1 2 3 4 5 (1999年以前)
7	審判番号	(意匠公報 No8 審判番号と同じ)
8	申請者の識別番号	(意匠公報 No10 意匠権者の識別番号と同じ)
9	申請者の氏名又は名称	(意匠公報 No11 意匠権者の氏名又は名称と同じ)
10	代理人の識別番号	(意匠公報 No10 意匠権者の識別番号と同じ)
11	代理人の氏名又は名称	(意匠公報 No11 意匠権者の氏名又は名称と同じ)
12	類似群区分	(商標公報 No14 類似群区分と同じ)
13	類似群コード	(商標公報 No15 類似群コードと同じ)



【商標書換登録訂正公報の検索キー・フォーマット】

No	検索キー名	内容例
1	登録番号	(商標書換登録公報 No1 登録番号と同じ+以下の内容)
		商標登録第 1 2 3 4 5 6 7 号防護標章登録第 1 号 (防護) (1999年以前)
		商標登録第 1 2 3 4 5 6 7 号の 1 の 2 防護標章登録第 1 号 (分割+防護) (1999年以前)

【補正の掲載の検索キー・フォーマット】

No	検索キー名	内容例
1	公告番号	(商標訂正公報 No2 公告番号と同じ)

3.2.3 公開・国際商標公報について

【公開商標公報の検索キー・フォーマット】

No	検索キー名	内容例
1	出願番号	商願 2 0 1 2 - 1 2 3 4 5 6
		T 2 0 1 2 - 1 2 3 4 5 6
2	商品及び役務の区分	(商標公報 No2 商品及び役務の区分と同じ)
3	指定商品又は指定役務	(商標公報 No3 指定商品又は指定役務と同じ)
4	優先権主張番号	(意匠公報 No7 優先権主張番号と同じ)
5	出願人の識別番号	(意匠公報 No10 意匠権者の識別番号と同じ)
6	出願人の氏名又は名称	(意匠公報 No11 意匠権者の氏名又は名称と同じ)
7	代理人の識別番号	(意匠公報 No10 意匠権者の識別番号と同じ)
8	代理人の氏名又は名称	(意匠公報 No11 意匠権者の氏名又は名称と同じ)

【公開商標訂正公報の検索キー・フォーマット】

No	検索キー名	内容例
1	出願番号	(公開商標公報 No1 出願番号と同じ)

【出願公開後における補正の掲載の検索キー・フォーマット】

No	検索キー名	内容例
1	出願番号	(公開商標公報 No1 出願番号と同じ)

【公開国際商標公報の検索キー・フォーマット】

No	検索キー名	内容例
1	国際登録番号	1 2 3 4 5 6 7 (最初の登録)
		R 1 2 3 4 5 6 7 (1回目の更新後)
		2 R 1 2 3 4 5 6 7 (2回目の更新後)
		2 R 1 2 3 4 5 6 7 A (分割後)
2	ウィーン分類	2 7. 1
3	商品及び役務の区分	3 5
4	指定商品又は指定役務	A D V E R T I S I N G
5	商品及び役務の区分の訳	(商標公報 No2 商品及び役務の区分と同じ)
6	指定商品又は指定役務の訳	(商標公報 No3 指定商品又は指定役務と同じ)
7	優先権主張番号	(意匠公報 No7 優先権主張番号と同じ)

【公開国際商標訂正公報の検索キー・フォーマット】

No	検索キー名	内容例
1	国際登録番号	(公開国際商標公報 No1 国際登録番号と同じ)

【出願公開後における補正の掲載(国際商標)の検索キー・フォーマット】

No	検索キー名	内容例
1	国際登録番号	(公開国際商標公報 No1 国際登録番号と同じ)

【国際商標公報の検索キー・フォーマット】

No	検索キー名	内容例
1	国際登録番号	(公開国際商標公報 No1 国際登録番号と同じ)
2	商品及び役務の区分	(公開国際商標公報 No3 商品及び役務の区分と同じ)
3	指定商品又は指定役務	(公開国際商標公報 No4 指定商品又は指定役務と同じ)
4	商品及び役務の区分の訳	(商標公報 No2 商品及び役務の区分と同じ)
5	指定商品又は指定役務の訳	(商標公報 No3 指定商品又は指定役務と同じ)
6	審判番号	(商標公報 No6 審判番号と同じ)
7	優先権主張番号	(意匠公報 No7 優先権主張番号と同じ)
8	代理人の識別番号	(意匠公報 No10 意匠権者の識別番号と同じ)
9	代理人の氏名又は名称	(意匠公報 No11 意匠権者の氏名又は名称と同じ)
10	称呼	(商標公報 No12 称呼と同じ)
11	検索用文字商標	(商標公報 No13 検索用文字商標と同じ)
12	類似群区分	(商標公報 No14 類似群区分と同じ)
13	類似群コード	(商標公報 No15 類似群コードと同じ)
14	ウィーン分類	(商標公報 No16 ウィーン分類と同じ)

【国際商標訂正公報の検索キー・フォーマット】

No	検索キー名	内容例
1	国際登録番号	(公開国際商標公報 No1 国際登録番号と同じ)

### 3.2.4 審決公報について（特許・実用新案・意匠・商標の各審決公報共通）

#### 【審決公報及び部分確定審決公報の検索キー・フォーマット】

No	検索キー名	内容例
1	審判番号	無効2012-800001 (2000年以降)
		P2012-800001/J3
		平成11年審判第35001号 (1999年以前)
2	審決分類	P123 . 247-YB (G01N)
3	請求人の氏名又は名称	(意匠公報 No11 意匠権者の氏名又は名称と同じ)
4	参加人の氏名又は名称	(意匠公報 No11 意匠権者の氏名又は名称と同じ)
5	被請求人の氏名又は名称	(意匠公報 No11 意匠権者の氏名又は名称と同じ)
6	証人の氏名又は名称	(意匠公報 No11 意匠権者の氏名又は名称と同じ)
7	代理人の氏名又は名称	(意匠公報 No11 意匠権者の氏名又は名称と同じ)

#### 【決定公報及び部分確定決定公報の検索キー・フォーマット】

No	検索キー名	内容例
1	審判番号	(審決公報 No1 審判番号と同じ)
2	異議申立番号	異議2012-900001 (2000年以降)
		T2012-900001/J7
		平成11年異議第70001号 (1999年以前)
3	判定請求番号	判定2012-600001 (2000年以降)
		T2012-600001/J6
		平成11年判定請求第60001号 (1999年以前)
4	審決分類	(審決公報 No2 審決分類と同じ)
5	請求人の氏名又は名称	(意匠公報 No11 意匠権者の氏名又は名称と同じ)
6	権利者の氏名又は名称	(意匠公報 No11 意匠権者の氏名又は名称と同じ)
7	参加人の氏名又は名称	(意匠公報 No11 意匠権者の氏名又は名称と同じ)
8	参加申請人の氏名又は名称	(意匠公報 No11 意匠権者の氏名又は名称と同じ)
9	異議申立人の氏名又は名称	(意匠公報 No11 意匠権者の氏名又は名称と同じ)
10	申立人の氏名又は名称	(意匠公報 No11 意匠権者の氏名又は名称と同じ)
11	被請求人の氏名又は名称	(意匠公報 No11 意匠権者の氏名又は名称と同じ)
12	相手方の氏名又は名称	(意匠公報 No11 意匠権者の氏名又は名称と同じ)
13	被受継人の氏名又は名称	(意匠公報 No11 意匠権者の氏名又は名称と同じ)
14	受継人の氏名又は名称	(意匠公報 No11 意匠権者の氏名又は名称と同じ)
15	証人の氏名又は名称	(意匠公報 No11 意匠権者の氏名又は名称と同じ)
16	代理人の氏名又は名称	(意匠公報 No11 意匠権者の氏名又は名称と同じ)

#### 【再審公報の検索キー・フォーマット】

No	検索キー名	内容例
1	審判番号	(審決公報 No1 審判番号と同じ)
2	審決分類	(審決公報 No2 審決分類と同じ)
3	請求人の氏名又は名称	(意匠公報 No11 意匠権者の氏名又は名称と同じ)
4	証人の氏名又は名称	(意匠公報 No11 意匠権者の氏名又は名称と同じ)
5	代理人の氏名又は名称	(意匠公報 No11 意匠権者の氏名又は名称と同じ)

【判定公報の検索キー・フォーマット】

No	検索キー名	内容例
1	判定請求番号	(決定公報 No3 判定請求番号と同じ)
2	審決分類	(審決公報 No2 審決分類と同じ)
3	請求人の氏名又は名称	(意匠公報 No11 意匠権者の氏名又は名称と同じ)
4	参加人の氏名又は名称	(意匠公報 No11 意匠権者の氏名又は名称と同じ)
5	被請求人の氏名又は名称	(意匠公報 No11 意匠権者の氏名又は名称と同じ)
6	証人の氏名又は名称	(意匠公報 No11 意匠権者の氏名又は名称と同じ)
7	代理人の氏名又は名称	(意匠公報 No11 意匠権者の氏名又は名称と同じ)

【判決公報の検索キー・フォーマット】

No	検索キー名	内容例
1	出訴番号	平成24年(行ケ)第10001号

【審決訂正公報の検索キー・フォーマット】

No	検索キー名	内容例
1	審判番号	(審決公報 No1 審判番号と同じ)
2	異議申立番号	(決定公報 No2 異議申立番号と同じ)
3	判定請求番号	(決定公報 No3 判定請求番号と同じ)
4	審決分類	(審決公報 No2 審決分類と同じ)
5	出訴番号	(判決公報 No1 出訴番号と同じ)

### 3.3 インデックスの構成

インデックスは、インデックス管理ファイル、およびインデックスファイルで構成する。

#### 3.3.1 インデックス管理ファイル

インデックス管理ファイルは、CSV形式のテキストファイルであり、各公報種別毎に定義する検索キー項目名称、インデックスファイル名、検索キー数等の情報を管理する。

インデックス管理ファイルは、公報種別ディレクトリ内のインデックスディレクトリに1ファイルしか存在しない。

#### 3.3.2 インデックスファイル

インデックスファイルは、CSV形式のテキストファイルであり、検索キーと文献識別番号の対応情報を記録する。インデックスファイルは、公報種別ディレクトリ内のインデックスディレクトリに検索キー項目数と同じ数だけ複数ファイル存在する。

インデックスファイルには、全ての検索キーと、その検索キーに対応する公報の文献識別番号を記録する。『3.1 検索キー項目』で件数がNの検索キー項目には、検索キーに対応する文献識別番号が複数存在する。

※欠号事件のインデックスキーは発生しない。

#### 【インデックス管理ファイル】 [CONTROL. CSV]

```
13(CR+LF)
登録番号,Registration Number,registration-number,INDEX01.CSV,1112(CR+LF)
意匠に係る物品,Article,name-of-article,INDEX02.CSV,345(CR+LF)
:
```

#### 【インデックスファイル】 [INDEX01. CSV]

```
1112(CR+LF)
意匠登録第1234567号,1,1234567(CR+LF)
意匠登録第1234567号の類似01,1,1234567_001(CR+LF)
意匠登録第1234568号,1,1234568(CR+LF)
:
```

#### 【SGMLファイル】 [1234567. SGM]

```
:
<REGISTRATION-NUMBER>意匠登録第1234567号(D1234567)</REGISTRATIO
<REGISTRATION-DATE>平成24年4月15日(2012.4.15)</REGISTRATION-DATE
<FINAL-DISPOSITION>成立</FINAL-DISPOSITION>(CR+LF)
:
```

図 3-1 インデックスの構成

### 3.4 インデックス管理ファイル

#### (1) 内容

インデックス管理ファイルには、以下の項目を記録する。

- キー項目数
- キー項目名称(日本語及び英語)
- 該当タグ名
- インデックスファイル名
- キー個数

#### (2) ファイルフォーマット

制御文字CR・LFをレコードデリミタとするCSV形式のテキストファイルとする。

第1レコードにはキー項目数を記録する。第2レコード以降は、キー項目名称、タグ名、インデックスファイル名、キー個数等を記録する。

- **キー項目数**  
キー項目数を1バイトコードで記録する。キー項目数はインデックスファイルの数、および第1レコードを除いたインデックス管理ファイルのレコード数に等しい。
- **キー項目名称、タグ名、インデックスファイル名、およびキー個数**  
キー項目ごとに、対応するキー項目名称、タグ名、参照するインデックスファイル名、およびキー個数を、CSV形式で羅列する。キー項目名称(日本語)は2バイトコードで記録し、他の項目は1バイトコードで記録する。

表 3-1 インデックス管理ファイルの第1レコードのフォーマット

No	意味	データ型	内容例
1	キー項目数	数字	13

表 3-2 インデックス管理ファイルの第2レコード以降のフォーマット

No	意味	データ型	内容例
1	キー項目名称(日本語)	文字	登録番号
2	キー項目名称(英語)	文字	Registration Number
3	タグ名	文字	REGISTRATION-NUMBER
4	インデックスファイル名	文字	INDEX01.CSV
5	キー個数	数字	2224

#### 【インデックス管理ファイルの例】

(図 3-1 参照のこと)

### 3.5 インデックスファイル

#### (1) 内容

インデックスファイルには、以下の項目を記録する。

- 検索キー数
- 検索キー
- 該当公報件数
- 該当文献識別番号

#### (2) ファイルフォーマット

制御文字CR・LFをレコードデリミタとするCSV形式のテキストファイルとする。

第1レコードには検索キー数を記録する。第2レコード以降は、検索キー、該当公報件数、該当文献識別番号を記録する。

- **検索キー数**  
検索キー数を1バイトコードで記録する。検索キー数は、第1レコードを除いたインデックスファイルのレコード数に等しい。
- **検索キー、該当公報数、および該当文献識別番号**  
検索キー、該当公報数、および該当文献識別番号を該当公報数分、CSV形式で羅列する。該当公報数は1バイトコードで記録し、他の項目は2バイトコードで記録する。

表 4-3 インデックスファイルの第1レコードのフォーマット

No	意味	データ型	内容例
1	検索キー数	数字	1112

表 4-4 インデックスファイルの第2レコード以降のフォーマット

No	意味	データ型	内容例
1	検索キー	文字	意匠登録第 1 2 3 4 5 6 7 号
2	該当公報数	数字	1
3	該当文献識別番号	文字	1234567 (年号、番号ともに0パディングする)
4	(該当文献識別番号)	文字	(他に該当する文献がある場合繰り返す)
:	:	:	:

#### 【インデックスファイルの例】

(図 3-1 参照のこと)

## 4 目次ファイル

### (1) 内容

目次ファイルには、目次データを記録する。訂正公報の場合には目次は存在しない。  
公報1件を1行(レコード)で表し、欠番となった公報の行(レコード)も記録する(公開・国際商標公報、審決公報を除く)。

### (2) ファイルフォーマット

制御文字CR・LFをレコードデリミタとするCSV形式のテキストファイルとする。  
第1レコードには目次の見出し項目を記録する。第2レコードにも目次の見出し項目を記録するが、項目は英語表記とする。英語表記は表 4-8 を参照のこと。第3レコード以降に、実際の目次の各項目を記録する。

### 4.1 意匠公報について

#### 【意匠公報の目次ファイル様式】

No	項目名	表示形式	備考
1	状態マーク	審	表 4-5 で該当する状態を記録する(複数可)
2	登録番号	1014750	(通常の場合)
		959929/1	(類似の場合)
3	意匠分類	D2-332	
4	意匠に係る物品	学習机	
5	登録日	24. 4. 22	
6	出願番号	2010-123456 2010- 1	(平成12年以降の出願)
		11-123456 11- 1	(平成11年以前の出願)
7	出願日	22. 3. 14	
8	都道府県国等	東京	
9	意匠権者	意匠 太郎 (外○名)	権利者が複数発生する場合には、人数を併記する

※欠番となった公報は、状態マーク「欠」と登録番号しか持たない。

※「状態マーク」の表記は、第1レコード、第2レコードには記録しない。

#### 【目次ファイルの例(意匠公報)】

, 登録番号, 意匠分類, 意匠に係る物品, 登録日, 出願番号, 出願日, 都道府県国等, 意匠権者 , Registration Number, Classification, Article, Registration Date, Application numb 解, 643429, H2-62, イメージスキャナ, 24. 4. 22, 2009-123456, 21. 3. 8, 東京, 意匠デザイン 早, 987655, B7-2290, 安全かみそり用替え刃, 24. 4. 22, 2010- 12401, 22. 6. 13, 米国, パテン , 987656, C1-110, 指圧まくら, 24. 4. 22, 2010- 12902, 22. 7. 11, 東京, 意匠デザイン株式会社 秘, 987657, , , 24. 4. 22, 2010- 14009, 22. 7. 11, 東京, 意匠 太郎 (CR+LF) 欠, 987658 (CR+LF) :
---



【協議不成立意匠出願公報の目次ファイル様式】

No	項目名	表示形式	備考
1	状態マーク	早	表 4-5 で該当する状態を記録する (複数可)
2	意匠登録出願番号	2012-123456 2012- 1	(平成12年以降の出願)
		11-123456 11- 1	(平成11年の出願)
3	意匠分類	H5-41B	
4	意匠に係る物品	学習机	
5	出願日	24. 3. 11	
6	都道府県国等	東京	
7	出願人	意匠 太郎 (外○名)	出願人が複数発生する場合には、 人数を併記する

表 4-5 意匠公報で利用する状態マーク

設定値	設定値が示す意味	設定値としての発生有無	
		意匠公報	協議不成立意匠出願公報
審	審判になった	○	○
早	早期審理もしくは早期審査	○	○
秘	秘密になった	○	○
擬	擬似秘密になった	×	○
解	秘密解除になった	○	○
消	秘密期間中に権利が消滅し秘密 解除になった	○	×
欠	欠号になった	○	×
※	権利譲渡実施許諾の用意がある	○	×
(なし)	上記のどれにも該当しない	○	○

## 4.2 商標公報について

### 【商標公報の目次ファイル様式】

No	項目名	表示形式	備考
1	状態マーク	早	表 4-6 で該当する状態を記録する (複数可)
2	登録番号	4011102	(通常の場合)
		4011102/10	(防護の場合)
		4011102-1-2/10	(分割+防護の場合)
3	登録日	24. 4. 15	
4	出願番号	2008-123456 2008- 1	(平成12年以降の出願)
		10-123456 10- 1	(平成11年以前の出願)
5	商品及び役務の区分	1 3、1 4、2 9	
6	都道府県国等	東京	
7	商標権者	商標 二郎 (外○名)	権利者が複数発生する場合には、 人数を併記する
8	分割納付マーク	分	分割納付があった場合、表記する

※ 欠番公報は、状態マーク「欠」と登録番号しか持たない。

### 【商標書換登録公報の目次ファイル様式】

No	項目名	表示形式	備考
1	状態マーク	審	表 4-6 で該当する状態を記録する (複数可)
2	登録番号	4011102	(通常の場合)
		4011102-1-2	(分割の場合)
		4011102/10	(防護の場合)
		4011102-1-2/10	(分割+防護の場合)
3	書換登録日	24. 4. 15	
4	書換申請番号	2008-512345 2008- 1	(平成12年以降の出願)
		10-512345 10- 1	(平成11年以前の出願)
5	書換後の商品及び 役務の区分	1 3、1 4、2 9	国際分類に基づく表示
6	都道府県国等	東京	
7	申請者	商標 二郎 (外○名)	申請者が複数発生する場合には、 人数を併記する

表 4-6 商標公報で利用する状態マーク

設定値	設定値が示す意味	設定値としての発生有無	
		商標公報	商標書換登録公報
審	審判になった	○	○
早	早期審理もしくは早期審査	○	×
特	特例商標	○	×
重	重複商標	○	×
欠	欠号になった	○	×
(なし)	上記のどれにも該当しない	○	○

#### 4.3 公開・国際商標公報について

##### 【公開商標公報の目次ファイル様式】

No	項目名	表示形式	備考
1	出願番号	2012-123456 2012- 1	
2	出願日	24. 3. 4	
3	商品及び役務の区分	1 3、1 4、2 9	国際分類に基づく表示
4	出願人	商標 二郎（外○名）	出願人が複数発生する場合には、人数を併記する

##### 【公開国際商標公報の目次ファイル様式】

No	項目名	表示形式	備考
1	国際登録番号	987654	
2	国際登録日	24. 6. 3	
3	事後指定日	24. 9. 9	
4	商品及び役務の区分	9、1 1	
5	出願人	GENERAL BISCUIT BELGIE	

##### 【国際商標公報の目次ファイル様式】

No	項目名	表示形式	備考
1	状態マーク	審	表 4-7 で該当する状態を記録する(複数可)
2	国際登録番号	987654	
3	登録日	24. 6. 3	
4	商品及び役務の区分	9、1 1	
5	商標権者	GENERAL BISCUIT BELGIE	

表 4-7 公開・国際商標公報で利用する状態マーク

設定値	設定値が示す意味
審	審判になった
早	早期審理もしくは早期審査
(なし)	上記のどれにも該当しない

#### 4.4 審決公報について

##### 【特許審決公報の目次ファイル様式】

No	項目名	表示形式	備考
1	種別	訂正（長大データあり）	「無効」「訂正」「訂正無効」「補正却下不服」「拒絶査定不服」のいずれか 長大データがある場合「長大データあり」を表示
2	審判番号	無効2012-800001	
3	審決日	24. 12. 9	
4	最終処分	不成立	「差戻し」「成立」「不成立」「一部成立」「審決却下」のいずれか
5	特許番号	1234567	種別が「無効」「訂正」「訂正無効」以外は空欄
6	審決分類	P123 . 567-Y (B07B)	
7	発明の名称	選別機	
8	請求人	特許 太郎	代表者1名のみ
9	被請求人等	特許 次郎	代表者1名のみか空欄

##### 【特許部分確定審決公報の目次ファイル様式】

No	項目名	表示形式	備考
1	種別	訂正（長大データあり）	「無効」「訂正」のいずれか 長大データがある場合「長大データあり」を表示
2	審判番号	無効2012-800001	
3	審決日	24. 12. 9	
4	特許番号	1234567	
5	審決分類	P123 . 567-Y (B07B)	
6	発明の名称	選別機	
7	請求人	特許 太郎	代表者1名のみ
8	被請求人等	特許 次郎	代表者1名のみか空欄

【特許決定公報の目次ファイル様式】

No	項目名	表示形式	備考
1	種別	異議（長大データあり）	「異議」「除斥」「忌避」「請求書却下」「 「手続受継許否」「補正却下」「参加許否」 「証拠保全」のいずれか 長大データがある場合「長大データあり」を 表示
2	事件番号等	異議2003-70001	
3	決定日	24. 4. 15	
4	最終処分	維持	「取消」「維持」「一部取消」「決定却下」の いずれか
5	特許番号	1234567	種別「異議」以外は空欄
6	審決分類	P123 . 567-Y (B07B)	
7	発明の名称	選別機	種別「除斥」「忌避」以外は空欄
8	申立人等	特許 太郎	代表者1名のみ
9	権利者等	特許 次郎	代表者1名のみか空欄

【特許再審公報の目次ファイル様式】

No	項目名	表示形式	備考
1	審判番号	再審2012-950001	
2	審決日	24. 12. 9	
3	最終処分	成立	「差戻し」「成立」「不成立」「一部成立」 「審決却下」のいずれか
4	審決分類	P123 . 567-Y (B07B)	
5	発明の名称	選別機	
6	請求人	特許 太郎	代表者1名のみ

【特許判定公報の目次ファイル様式】

No	項目名	表示形式	備考
1	判定請求番号	判定2012-600001	
2	判定日	24. 12. 9	
3	最終処分	一部成立	「差戻し」「成立」「不成立」「一部成立」 「審決却下」のいずれか
4	審決分類	P123 . 567-Y (B07B)	
5	発明の名称	選別機	
6	請求人	特許 太郎	代表者1名のみ

【実用新案審決公報の目次ファイル様式】

No	項目名	表示形式	備考
1	種別	無効	「無効」「訂正」「訂正無効」「補正却下不服」「拒絶査定不服」のいずれか
2	審判番号	無効2012-400001	
3	審決日	24. 12. 9	
4	最終処分	不成立	「差戻し」「成立」「不成立」「一部成立」「審決却下」のいずれか
5	登録番号	1234567	種別が「無効」「訂正」「訂正無効」以外は空欄
6	審決分類	U123 . 567-Y (B07B)	
7	考案の名称	選別機	
8	請求人	特許 太郎	代表者1名のみ
9	被請求人等	特許 次郎	代表者1名のみか空欄

【実用新案部分確定審決公報の目次ファイル様式】

No	項目名	表示形式	備考
1	種別	無効	「無効」「訂正」のいずれか
2	審判番号	無効2012-400001	
3	審決日	24. 12. 9	
4	登録番号	1234567	
5	審決分類	U123 . 567-Y (B07B)	
6	考案の名称	選別機	
7	請求人	特許 太郎	代表者1名のみ
8	被請求人等	特許 次郎	代表者1名のみか空欄

【実用新案決定公報の目次ファイル様式】

No	項目名	表示形式	備考
1	種別	異議	「異議」「除斥」「忌避」「請求書却下」「手続受継許否」「補正却下」「参加許否」「証拠保全」のいずれか
2	事件番号等	異議2003-70001	
3	決定日	24. 4. 15	
4	最終処分	決定却下	「取消」「維持」「一部取消」「決定却下」のいずれか
5	登録番号	1234567	種別「異議」以外は空欄
6	審決分類	U123 . 567-Y (B07B)	
7	考案の名称	選別機	「種別」「除斥」「忌避」以外は空欄
8	申立人等	特許 太郎	代表者1名のみ
9	権利者等	特許 次郎	代表者1名のみか空欄

【実用新案再審公報の目次ファイル様式】

No	項目名	表示形式	備考
1	審判番号	再審2012-950001	
2	審決日	24. 12. 9	
3	最終処分	不成立	「差戻し」「成立」「不成立」「一部成立」「審決却下」のいずれか
4	審決分類	U123 . 567-Y (B07B)	
5	考案の名称	選別機	
6	請求人	特許 太郎	代表者1名のみ

【実用新案判定公報の目次ファイル様式】

No	項目名	表示形式	備考
1	判定請求番号	判定2012-600001	
2	判定日	24. 12. 9	
3	最終処分	不成立	「差戻し」「成立」「不成立」「一部成立」「審決却下」のいずれか
4	審決分類	U123 . 567-Y (B07B)	
5	発明の名称	選別機	
6	請求人	特許 太郎	代表者1名のみ

【意匠審決公報の目次ファイル様式】

No	項目名	表示形式	備考
1	種別	無効	「無効」「補正却下不服」「拒絶査定不服」のいずれか
2	審判番号	無効 2012-880001	
3	審決日	24. 12. 9	
4	最終処分	不成立	「差戻し」「成立」「不成立」「一部成立」「審決却下」のいずれか
5	登録番号	1234567	
6	審決分類	D123 . 567-Y (A1-1)	
7	意匠に係る物品	選別機	
8	請求人	特許 太郎	代表者1名のみ
9	被請求人等	特許 次郎	代表者1名のみか空欄

【意匠決定公報の目次ファイル様式】

No	項目名	表示形式	備考
1	種別	除斥	「除斥」「忌避」「請求書却下」「手続受継許否」「補正却下」「参加許否」「証拠保全」のいずれか
2	事件番号等	除斥 2012-960001	
3	決定日	24. 12. 9	
4	最終処分	決定却下	「取消」「維持」「一部取消」「決定却下」のいずれか
5	審決分類	D123 . 567-Y (A1-1)	
6	意匠に係る物品	選別機	
7	申立人等	特許 太郎	代表者1名のみ
8	被受継人等	特許 次郎	代表者1名のみか空欄

【意匠再審公報の目次ファイル様式】

No	項目名	表示形式	備考
1	審判番号	再審 2012-950001	
2	審決日	24. 12. 9	
3	最終処分	不成立	「差戻し」「成立」「不成立」「一部成立」「審決却下」のいずれか
4	審決分類	D123 . 567-Y (A1-1)	
5	意匠に係る物品	選別機	
6	請求人	特許 太郎	代表者1名のみ

【意匠判定公報の目次ファイル様式】

No	項目名	表示形式	備考
1	判定請求番号	判定 2012-600001	
2	判定日	24. 12. 9	
3	最終処分	不成立	「差戻し」「成立」「不成立」「一部成立」「審決却下」のいずれか
4	審決分類	D123 . 567-Y (A1-1)	
5	意匠に係る物品	選別機	
6	請求人	特許 太郎	代表者1名のみ



【商標審決公報の目次ファイル様式】

No	項目名	表示形式	備考
1	種別	無効	「無効」「商標取消」「商標書換査定不服」 「商標書換無効」「補正却下不服」 「拒絶査定不服」のいずれか
2	審判番号	無効 2012-890001	
3	審決日	24. 12. 9	
4	最終処分	不成立	「差戻し」「成立」「不成立」「一部成立」 「審決却下」のいずれか
5	登録番号	1234567	
6	審決分類	T123 . 567-Y (1213)	
7	請求人	特許 太郎	代表者1名のみ
8	被請求人等	特許 次郎	代表者1名のみか空欄

【商標部分確定審決公報の目次ファイル様式】

No	項目名	表示形式	備考
1	種別	無効	「無効」「商標書換無効」のいずれか
2	審判番号	無効 2012-890001	
3	審決日	24. 12. 9	
4	登録番号	1234567	
5	審決分類	T123 . 567-Y (1213)	
6	請求人	特許 太郎	代表者1名のみ
7	被請求人等	特許 次郎	代表者1名のみか空欄

【商標決定公報の目次ファイル様式】

No	項目名	表示形式	備考
1	種別	異議	「異議」「除斥」「忌避」「請求書却下」 「手続受継許否」「補正却下」「参加許否」 「証拠保全」のいずれか
2	事件番号等	異議 2012-900001	
3	決定日	24. 12. 9	
4	最終処分	決定却下	「取消」「維持」「一部取消」「決定却下」のいずれか
5	登録番号	1234567	
6	審決分類	T123 . 567-Y (1213)	
7	申立人等	特許 太郎	代表者1名のみ
8	権利者等	特許 次郎	代表者1名のみか空欄

【商標部分確定決定公報の目次ファイル様式】

No	項目名	表示形式	備考
1	種別	異議	「異議」のみ
2	事件番号等	異議 2012-900001	
3	決定日	24. 12. 9	
4	登録番号	1234567	
5	審決分類	T123 . 567-Y (1213)	
6	申立人等	特許 太郎	代表者1名のみ
7	権利者等	特許 次郎	代表者1名のみか空欄

【商標再審公報の目次ファイル様式】

No	項目名	表示形式	備考
1	審判番号	再審 2012-950001	
2	審決日	24. 12. 9	
3	最終処分	不成立	「差戻し」「成立」「不成立」「一部成立」 「審決却下」のいずれか
4	審決分類	T123 . 567-Y (1213)	
5	請求人	特許 太郎	代表者1名のみ

【商標判定公報の目次ファイル様式】

No	項目名	表示形式	備考
1	判定請求番号	判定 2012-600001	
2	判定日	24. 12. 9	
3	最終処分	不成立	「差戻し」「成立」「不成立」「一部成立」 「審決却下」のいずれか
4	審決分類	T123 . 567-Y (1213)	
5	請求人	特許 太郎	代表者1名のみ

【判決公報の目次ファイル様式】

No	項目名	表示形式	備考
1	種別	審決取消訴訟判決	「審決取消訴訟判決」「侵害訴訟等判決」のいずれか
2	出訴番号	平成23年(行ケ)第10001号	(審決取消訴訟の場合)
		平成8年(ワ)第50号	(侵害訴訟等判決の場合)
3	判決言渡日	24.4.15	
4	原審番号	平成4年(行ケ)第200号	(審決取消訴訟の場合)
		平成4年(ワ)第20号	(侵害訴訟等判決の場合)
5	事件名	選別機	特許「発明の名称」 実用「考案の名称」 意匠「意匠に係る物品」 商標「商標名」
6	原告	特許 太郎	代表者1名のみ

※判決公報は特許、実用新案、意匠、商標で共通。

表 4-8 目次の見出し項目の日本語および英語表記一覧

No	目次見出し(日本語表記)	目次見出し(英語表記)
1	意匠に係る物品	Article
2	意匠権者	Owner
3	意匠登録出願番号	Document Number
4	意匠分類	Classification
5	決定日	Date of Decision
6	権利者等	Owner etc.
7	原告	Plaintiff
8	原審番号	Original Decision Number
9	考案の名称	Title of Device
10	国際登録日	Date of International Registration
11	事後指定日	Date of Subsequent Designation
12	国際登録番号	International Registration Number
13	最終処分	Final Decision
14	事件番号等	Case Number etc
15	事件名	Title etc.
16	種別	Kind of Publication
17	出願人	Applicant
18	出願日	Application Date
19	出願番号	Application Number
20	出訴番号	Court Filing Number
21	書換後の商品及び役務の区分	Classification of Goods or Services
22	書換申請番号	Number of Reclassification Application
23	書換登録日	Registration Date of Reclassification
24	商標権者	Owner
25	商品及び役務の区分	Classification of Goods or Services
26	審決日	Date of Decision
27	審決分類	Classification
28	審判番号	Number of Appeal/Trial
29	申請者	Requester
30	申立人等	Requester etc.
31	請求人	Demandant
32	登録日	Registration Date
33	登録番号	Registration Number
34	都道府県国等	Area
35	特許番号	Patent Number
36	発明の名称	Title of Invention
37	判決言渡日	Date of Court Decision
38	判定請求番号	Number of Advisory Opinion
39	判定日	Date of Advisory Opinion
40	被受継人等	Person Concerned
41	被請求人等	Demandee etc.
42	分割納付マーク	Payment

## 5 イメージファイル

公報1件分のイメージデータを記録するファイル。ファイルフォーマットは、TIFF Revision 6.0 Final(1992年6月2日)に準拠する。カラー図面に関する規定は、TIFF Technical Note #2(1995年3月17日)を利用する。

### 5.1 イメージの大きさ

出願時に許容する図面等の大きさの範囲は次のとおり。(下限は設けていない)

表 5-1 図面等の大きさ範囲

No	図面の種類	図面の物理サイズ 横×縦(mm)	図面の解像度と論理サイズ 横×縦(ドット)
1	意匠図面(写真・見本・ひな形) 説明図	150×113(mm)以内	カラー図面 200dpi、1181×889(ドット)以内
			白黒図面 400dpi、2362×1779(ドット)以内
2	商標見本	150×150(mm)以内 推奨値は、 80×80(mm)もしくは 150×150(mm)	カラー図面 200dpi、1181×1181(ドット)以内
			白黒図面 400dpi、2362×2362(ドット)以内
3	国際事務局より 受け付けるイメージ	横のみ150(mm)以内	カラー図面 特に規定はなし。(原則266dpi)
			白黒図面 特に規定はなし。(原則600dpi)
4	添付書類	154×246(mm)以内	カラー図面 200dpi、1200×1933(ドット)以内
			白黒図面 200dpi、1200×1932(ドット)以内
5	上記以外の書類に 添付されるイメージ	154×246(mm)以内	カラー図面 200dpi、1200×1933(ドット)以内
			白黒図面 400dpi、2400×3866(ドット)以内

※ドットとmm、インチの換算は、次の値で行う。1mm未満の端数は切り上げる。

200dpiの場合:1インチ=25.4mm=200ドット

400dpiの場合:1インチ=25.4mm=400ドット

※No4およびNo5はXフォーマットの規定に合わせた。

200dpiの場合:1200×1933(ドット)

400dpiの場合:2400×3866(ドット)

## 5.2 イメージファイルの構成

イメージファイルは、ヘッダ、ディレクトリ、及びイメージデータで構成する。

ヘッダはファイルの先頭に1つだけ記録する。ディレクトリは、ヘッダに続けてイメージファイル内に格納されるイメージデータと同数個記録する。イメージデータは、ディレクトリに続けて記録する。

イメージファイルの構成を次に示す。

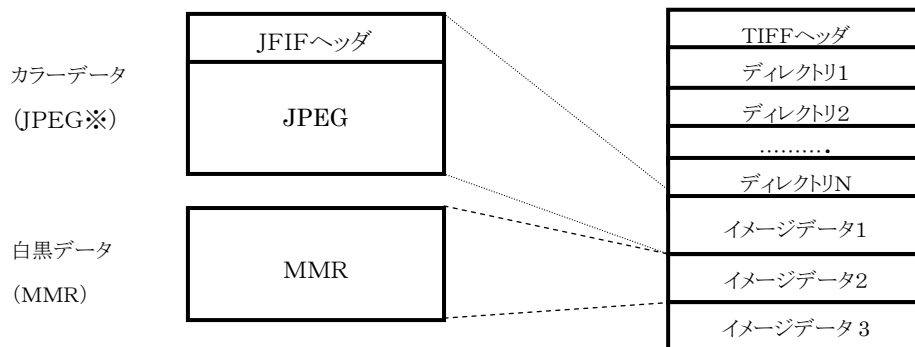

※JPEGデータを格納する場合、JPEGデータの再現に必要な情報を保持する為、JFIFのヘッダを付けて(つまりJFIF形式のJPEGで)格納する。

## 5.3 ヘッダフォーマット

ヘッダフォーマットを次に示す。ヘッダはファイルの先頭に位置し、内容は固定である。

表 5-2 ヘッダのフォーマット

No	ヘッダ内の バイト位置	意味	長さ (バイト)	データ型	内容
1	0~1	バイトオーダー	2	文字	II
2	2~3	TIFFのバージョン番号	2	バイナリ	42
3	4~7	第1ディレクトリへのポインタ	4	バイナリ	8

※ヘッダ及びディレクトリ内のバイナリタイプの項目は、最下位バイト先頭形式で記録する。

## 5.4 ディレクトリ

ディレクトリは、イメージデータの属性や、イメージデータの記録場所を指すポインタ値などの情報を持つ。ディレクトリはヘッダに続けて記録する。ディレクトリ及びイメージデータの格納順序は、SGMLファイル中で図面を表すタグ“<IMAGE…FILE-ID=999999 …>”で定義されている属性IDの値の昇順である。

1ディレクトリの構造は次のとおり。

TAGの個数N	2バイト
TAG 1	12バイト
TAG 2	12バイト
⋮	
TAG N	12バイト
次のディレクトリへのポインタ (次のディレクトリがなければ0)	4バイト
TAGからポイントされるデータ	

ディレクトリ内のイメージデータの各情報は、TAG (SGMLファイル内のタグとは異なる) で表す。TAGの構造を次に示す。

TAG・ID	2バイト
データタイプ	2バイト
単位数	4バイト
TAGデータまたはポインタ	4バイト

TAG先頭のTAG・IDは、このTAGが何の情報を表しているかを示す。データタイプは情報のデータの型を示し、以下のいずれかの設定値である。

設定値	データ型	説明
1	BYTE型	1バイト整数
2	ASCII型	文字列、最終バイトは(00)
3	SHORT型	2バイト整数
4	LONG型	4バイト整数
5	RATIONAL型	8バイト分数、LONG型2個で分子と分母を表す

単位数はデータの個数を示す。単位数の次の4バイトにTAGのデータを記録する。4バイトでデータが記録できない場合（例えばSHORT型のデータ2個は記録できるが3個は記録できない）には、データを「次のディレクトリへのポインタ」以降に記録し、そこへのポインタ(ファイル先頭からのバイトオフセット)を単位数の次の4バイトのエリアに記録する。

公報で利用するTAGのうち、内容が可変の項目の説明を次に示す。内容欄が埋まっているTAGの情報は固定値である。

表5-3 ディレクトリフォーマット(1/3)

No	位置	意味	長さ	データ型	内容	
1	0～1	TAGの個数	2	バイナリ	18	
2	2～3	TAG 1	NewSubfileType	2	バイナリ	254
3	4～5		LONG型	2	バイナリ	4
4	6～9		単位数=1	4	バイナリ	1
5	10～13		(後述)	4	バイナリ	(後述)
6	14～15	TAG 2	SubfileType	2	バイナリ	255
7	16～17		SHORT型	2	バイナリ	3
8	18～21		単位数=1	4	バイナリ	1
9	22～23		(後述)	2	バイナリ	(後述)
10	24～25		(空き)	2	バイナリ	0
11	26～27	TAG 3	ImageWidth	2	バイナリ	256
12	28～29		LONG型 or SHORT型	2	バイナリ	4 or 3
13	30～33		単位数=1	4	バイナリ	1
14	34～37		(後述)	4	バイナリ	(後述)
15	38～39	TAG 4	ImageLength	2	バイナリ	257
16	40～41		LONG型 or SHORT型	2	バイナリ	4 or 3
17	42～45		単位数=1	4	バイナリ	1
18	46～49		(後述)	4	バイナリ	(後述)
19	50～51	TAG 5	BitsPerSample	2	バイナリ	258
20	52～53		SHORT型	2	バイナリ	3
21	54～57		単位数: 白黒=1、カラー=3	4	バイナリ	(後述)
22	58～59		(後述)	2	バイナリ	(後述)
23	60～61		(空き)	2	バイナリ	0
24	62～63	TAG 6	Compression	2	バイナリ	259
25	64～65		SHORT型	2	バイナリ	3
26	66～69		単位数=1	4	バイナリ	1
27	70～71		白黒=4、カラー=6	2	バイナリ	(後述)
28	72～73		(空き)	2	バイナリ	0
29	74～75	TAG 7	PhotometricInterpretation	2	バイナリ	262
30	76～77		SHORT型	2	バイナリ	3
31	78～81		単位数=1	4	バイナリ	1
32	82～83		白黒=0、カラー=6	2	バイナリ	(後述)
33	84～85		(空き)	2	バイナリ	0
34	86～87	TAG 8	DocumentName	2	バイナリ	269
35	88～89		ASCII型	2	バイナリ	2
36	90～93		(後述)	4	バイナリ	(後述)
37	94～97		(後述)	4	バイナリ	(後述)
38	98～99	TAG 9	ImageDescription	2	バイナリ	270
39	100～101		ASCII型	2	バイナリ	2
40	102～105		単位数=8	4	バイナリ	8
41	106～109		(後述)	4	バイナリ	(後述)



表 5-3 ディレクトリフォーマット(2/3)

No	位置		意味	長さ	データ型	内容
42	110~111	TAG10	StripOffsets	2	バイナリ	273
43	112~113		LONG型	2	バイナリ	4
44	114~117		単位数=1	4	バイナリ	1
45	118~121		(後述)	4	バイナリ	(後述)
46	122~123	TAG11	Orientation	2	バイナリ	274
47	124~125		SHORT型	2	バイナリ	3
48	126~129		単位数=1	4	バイナリ	1
49	130~131		(後述)	2	バイナリ	(後述)
50	132~133		(空き)	2	バイナリ	0
51	134~135	TAG12	SamplesPerPixel	2	バイナリ	277
52	136~137		SHORT型	2	バイナリ	3
53	138~141		単位数=1	4	バイナリ	1
54	142~143		白黒=1、カラー=3	2	バイナリ	(後述)
55	144~145		(空き)	2	バイナリ	0
56	146~147	TAG13	RowsPerStrip	2	バイナリ	278
57	148~149		LONG型 or SHORT型	2	バイナリ	4 or 3
58	150~153		単位数=1	4	バイナリ	1
59	154~155		(後述)	4	バイナリ	(後述)
60	156~157	TAG14	StripByteCounts	2	バイナリ	279
61	158~159		LONG型	2	バイナリ	4
62	160~163		単位数=1	4	バイナリ	1
63	164~169		(後述)	4	バイナリ	(後述)
64	170~171	TAG15	XResolution	2	バイナリ	282
65	172~173		RATIONAL型	2	バイナリ	5
66	174~177		単位数=1	4	バイナリ	1
67	178~181		(後述)	4	バイナリ	(後述)
68	182~183	TAG16	YResolution	2	バイナリ	283
69	184~185		RATIONAL型	2	バイナリ	5
70	186~189		単位数=1	4	バイナリ	1
71	190~193		(後述)	4	バイナリ	(後述)
72	194~195	TAG17	T6Options(Group4Options)	2	バイナリ	293
73	196~197		LONG型	2	バイナリ	4
74	198~201		単位数=1	4	バイナリ	1
75	202~205		圧縮=0	4	バイナリ	0
76	206~207	TAG18	ResolutionUnit	2	バイナリ	296
77	208~209		SHORT型	2	バイナリ	3
78	210~213		単位数=1	4	バイナリ	1
79	214~215		(後述)	2	バイナリ	(後述)
80	216~217		(空き)	2	バイナリ	0
81	218~221		次ディレクトリへのポインタ	4	バイナリ	(後述)
82	222~229		文献番号	48	文字	(後述)
83	270~277		イメージデータのID	8	文字	(後述)
84	278~281		X方向解像度 分子	4	バイナリ	(後述)

表 5-3 ディレクトリフォーマット(3/3)

No	位置	意味	長さ	データ型	内容
85	282～285	X方向解像度 分母	4	バイナリ	1
86	286～289	Y方向解像度 分子	4	バイナリ	(後述)
87	290～293	Y方向解像度 分母	4	バイナリ	1
88	294～299	1画素構成あたりのビット数	6	バイナリ	(後述)

※ディレクトリフォーマットにおける各タグの位置については、最大18個のタグがIFDとして全て発生する場合を考慮して記載しているが、実際のフォーマットにおいては、発生しないタグの分は上に詰められる。

- **No. 5** 同じファイル内にある別のイメージとの関係について記録する。値が1である場合には、別のイメージの低解像度版である。  
 値0: 同じ内容の400dpiのイメージデータが存在しない200dpiのイメージデータか、同じ内容の200dpiのイメージデータが存在する400dpiのイメージデータを示す。  
 値1: 同じ内容の400dpiのイメージデータが存在する200dpiのイメージデータを示す。
- **No. 9** **No. 5**と同様に、同じファイル内にある別のイメージとの関係について記録する。  
 値1: **No. 5**が0の場合  
 値2: **No. 5**が1の場合
- **No. 14** X(水平)方向のピクセル数を記録する。
- **No. 18** Y(垂直)方向のピクセル数を記録する。
- **No. 21** **No. 54**と同じ値を記録する。
- **No. 22** 1構成要素あたりのビット数もしくは(**No. 58**)へのポインタ値を記録する。  
 値1: 白黒図面の場合  
 ポインタ値: フルカラー図面の場合
- **No. 27** イメージデータ圧縮型指定を記録する。  
 値4: 白黒図面(G4Fax)  
 値6: カラー図面(JPEG)
- **No. 32** 色空間指定を記録する。  
 値0: 白黒図面(白が0)  
 値6: カラー図面(YCbCr)
- **No. 36** 文献番号(**No. 82**)の長さを記録する。
- **No. 37** 文献番号(**No. 82**)へのポインタ値を記録する。
- **No. 41** イメージデータのID(**No. 83**)へのポインタを記録する。
- **No. 45** イメージデータへのポインタ値を記録する。
- **No. 49** イメージデータの向きを記録する。  
 値1: 上向きのイメージデータ。  
 値3: 下向きのイメージデータ。  
 値6: 左に90°回転したイメージデータ。  
 値8: 右に90°回転したイメージデータ。

- No. 54 1ピクセル当たりの構成要素数を記録する。  
値1: 白黒図面  
値3: カラー図面
- No. 59 1ストリップ(イメージの格納単位)当たりの、Y(垂直)方向のピクセル数を記録する。  
No. 18 と同じ値を記録する。
- No. 63 イメージデータのバイト数を記録する。
- No. 67 X方向解像度(No. 84)へのポインタ値を記録する。
- No. 71 Y方向解像度(No. 86)へのポインタ値を記録する。
- No. 79 解像度単位指定を記録する。  
値1: 単位なし  
値2: Inch  
値3: cm
- No. 81 次ディレクトリへのポインタ値を記録する。このディレクトリが最後のディレクトリの場合  
は値0を記録する。
- No. 82 文献を特定するための文献識別番号を次のフォーマットで記録する。文献識別番号  
は1バイトコードを左詰めで記録し、空き領域は0(00)埋めを行う。  
種別には、公報種別を示すディレクトリ名を左詰めで記録し、空き領域にスペース(20)を記録  
する。『第1編 表4-3 公報種別とディレクトリ名、DTD名及びDTDファイル名との対応』を参  
照のこと。

【意匠公報(訂正も含む)】

項目番号	発行国	種別	登録番号	類似番号
長さ	2	3	7	3
内容例	JP	DG△	1234567	001

※“△”はスペース(20)を示す。

【協議不成立意匠出願公報(訂正も含む)】

項目番号	発行国	種別	西暦年	出願番号
長さ	2	3	4	6
内容例	JP	DD△	2012	001234

【商標公報(訂正も含む)】

項目番号	発行国	種別	登録番号	分割番号	防護番号
長さ	2	3	7	31	3
内容例	JP	TG△	1234567	1212△△△△△△△…△	001

※分割番号が31桁に満たない場合は残りの桁を半角スペース(20)で埋める。

【補正の掲載(訂正も含む)】

項目番号	発行国	種別	和暦年	公告番号
長さ	2	3	3	6
内容例	JP	TA△	H10	001234

【公開商標公報(訂正・補正も含む)】

項目番号	発行国	種別	西暦年	出願番号
長さ	2	3	4	6
内容例	JP	UT△	2012	001234

【公開国際商標公報(訂正・補正も含む)、国際商標公報(訂正も含む)】

項目番号	発行国	種別	国際登録番号
長さ	2	3	可変
内容例	JP	IT△	1234567

※国際登録番号には、更新回数、分割番号もそのまま記録する。

【審決公報(訂正も含む)】

項目番号	発行国	種別	管理番号
長さ	2	3	7
内容例	JP	APC	1234567

- No. 83 テキストファイル中のタグ <IMAGE…FILE-ID=999999 …> のIDの値“999999”(9は数値、6桁固定の数字とする)を左詰めで記録する。IDの値の最後に(00)(00)を付加する。
- No. 84 X方向の解像度を記録する。(表5-1の解像度の規定に合わせる)
- No. 86 Y方向の解像度を記録する。No. 84 と同じ値を記録する。
- No. 88 1画素構成要素あたりのビット数を記録する。カラー図面のみ参照を行う。内容は「8, 8, 8」((08)(00)(08)(00)(08)(00))を記録する。

## 5.5 イメージデータ

イメージデータは、実際の図面データを表す。イメージデータは、ディレクトリに続けて記録する。白黒図面の符号化は、『CCITT勧告 T. 6 ベーシックファクシミリ符号化方式(二次元圧縮方式)』を用い、カラー図面の符号化には、『カラー静止画符号化国際標準化方式(JPEG; Joint Photographic Expert Group方式)』を用いる。

表 5-4 イメージファイルで利用するタグ一覧

No	利用タグ名	タグ	データ型	説明
1	NewSubfileType	254 (FE)	Long	サブファイルのデータ種別
2	SubfileType	255 (FF)	Short	サブファイルのデータ種別
3	ImageWidth	256 (100)	Long or Short	X(水平)方向のピクセル数
4	ImageLength	257 (101)	Long or Short	Y(垂直)方向のピクセル数
5	BitsPerSample	258 (102)	Short	1構成要素あたりのビット数
6	Compression	259 (103)	Short	データ圧縮型指定
7	PhotometricInterpretation	262 (106)	Short	色空間指定
8	DocumentName	269 (10D)	Ascii	文献番号へのポインタ
9	ImageDescription	270 (10E)	Ascii	イメージデータのIDへのポインタ
10	StripOffsets	273 (111)	Long	イメージデータへのポインタ
11	Orientation	274 (112)	Short	イメージの向き
12	SamplesPerPixel	277 (115)	Short	1ピクセル当たりの構成要素
13	RowsPerStrip	278 (116)	Long or Short	1ストリップの行数(=ImageLength)
14	StripByteCounts	279 (117)	Long	イメージデータのバイト数
15	Xresolution	282 (11A)	Rational	X(水平)方向の画像解像度
16	Yresolution	283 (11B)	Rational	Y(垂直)方向の画像解像度
17	T6Options(Group4Options)	293 (125)	Long	T6 エンコードオプション(圧縮)
18	ResolutionUnit	296 (128)	Short	解像度単位指定

網掛けされているタグは、必須のタグである。

## 第3編 公報文書の詳細



**M E M O**

# 1. 意匠公報



MEMO

## 1.1. 文書の形式

公報(SGML 文書)の DTD を定義するための文書形式についての仕様を示す。

### (1) 意匠公報の文書形式

意匠公報の文書形式を以下に示す (公報1件分を表現している)

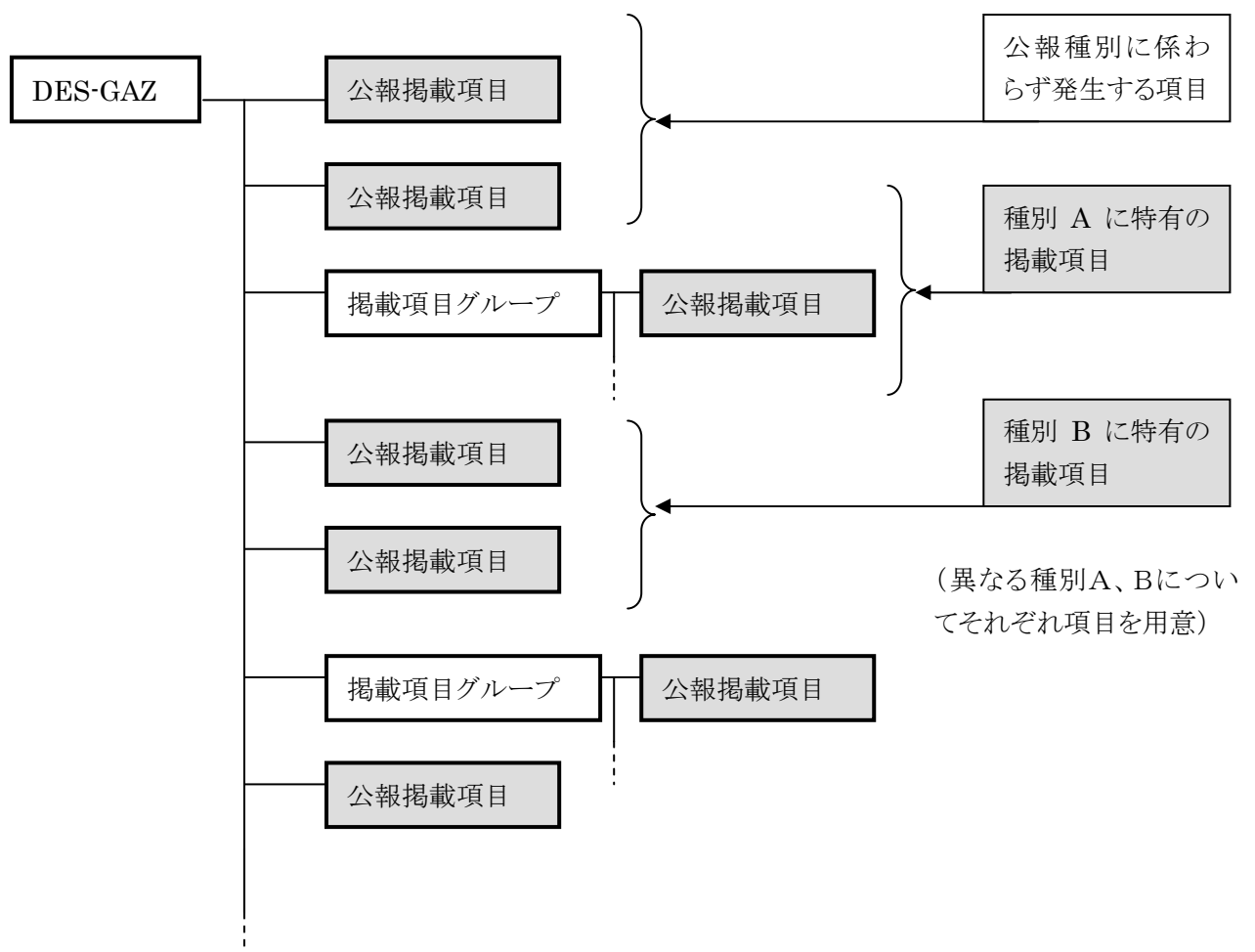

一つの文書構造には、意匠公報の種別(協議不成立等)に係わらず共通的に発生する掲載項目と、各種別ごとに発生する項目の集合を網羅した形式で定義する。また、掲載項目の掲載順は公報での出現順に従って定義される。

(2) 意匠訂正公報の文書形式

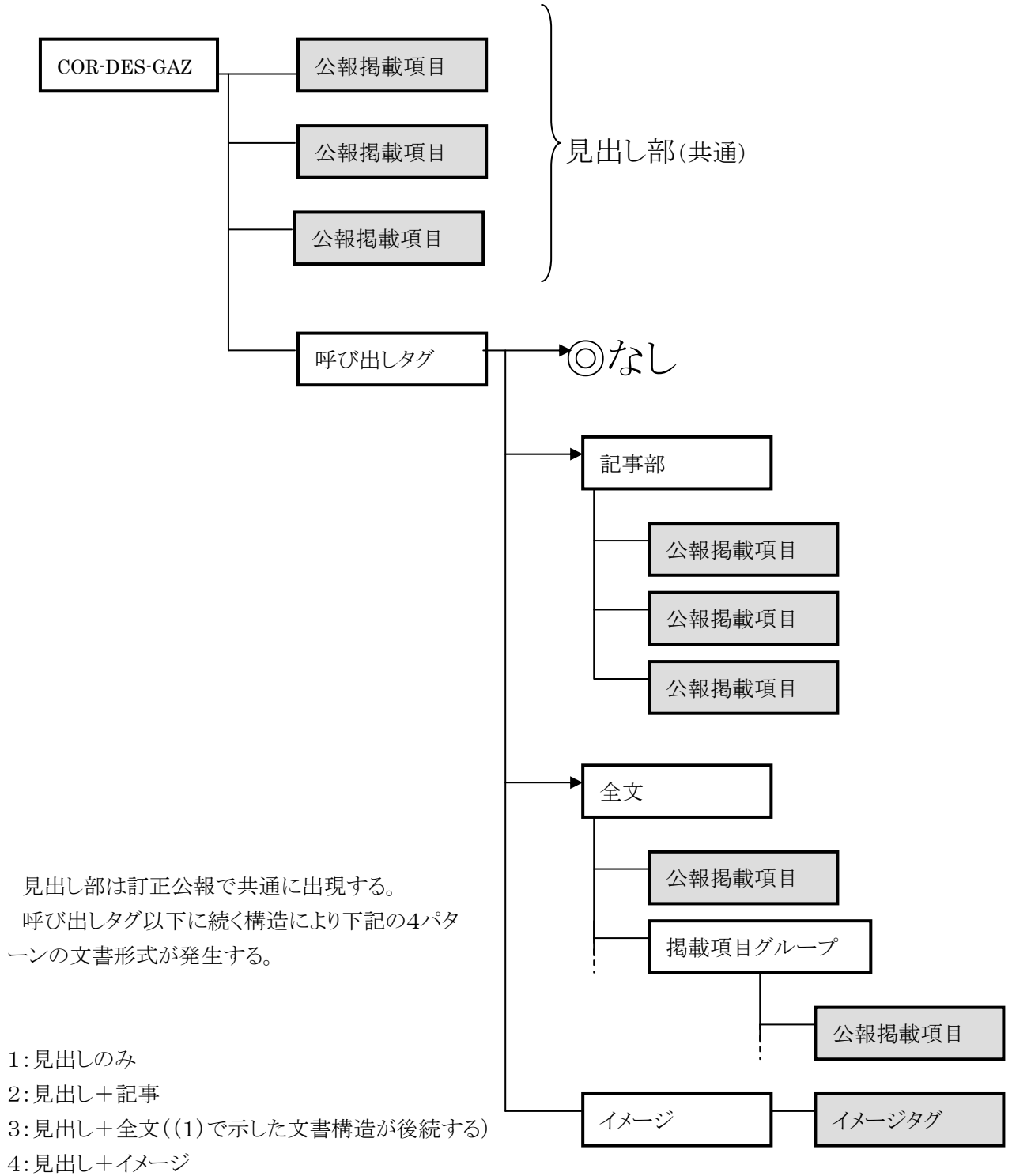

訂正公報の出現順に掲載項目を定義している。

## 1.2. タグ一覧

公報掲載項目と SGML 文書のタグとの対応関係を以下に一覧表の形式で示す。

### タグ一覧の説明

1: 項番

編集形式に一連番号を付与

2: 公報掲載項目

3: 日本語タグ名称

タグ名の日本語名称

4: 日本語属性名

属性名の日本語名称

5: タグ名

6: 属性名

7: 属性

タグ内に設定するデータの属性

K: 漢字又は『第1編 全体構成 6 文字コード』に定める1バイトコード

—: データの設定なし

8: 桁数

タグ内に設定するデータの桁数

V: 可変長

—: データの設定なし

9: 必須項目

必須項目であるかどうかの識別

●: 必須項目 (タグ名が同じで、属性値によって文言を振り分ける場合を含む。)

○: 選択必須項目 (異なる複数のタグからいずれかを選択。)

10: 繰返し

当該タグの繰返し可否

○: 繰返し可能

●: グループ内で順不同に繰返す

—: 繰返し不可

11: 備考

(1) 意匠公報

意匠公報のタグ一覧表を次ページ以降に記載する。

意匠公報(協議不成立意匠出願公報を含む) タグ一覧

項番	公報掲載項目	日本語タグ名称	日本語属性名	タグ名	属性名	属性	桁数	必須項目	繰返し	備考
1	発行国	発行国		PUBLICATION-COUNTRY	K V	●				
2	発行日	発行日		PUBLICATION-DATE	K V	●				
3	公報種別	公報種別		KIND-OF-OFFICIAL-GAZETTE	K V	●				
4	意匠登録出願番号	文献番号		DOCUMENT-NUMBER	K V	○				どちらか必須
5	登録番号	登録番号		REGISTRATION-NUMBER	K V	○				
6	登録日	登録日		REGISTRATION-DATE	K V	○				
7	意匠に係る物品	意匠に係る物品		NAME-OF-ARTICLE	K V					
8	部分意匠	部分意匠	部分意匠フラグ	PART-DESIGN	K V					
9	関連意匠の意匠登録番号	関連意匠の意匠登録番号		RELATED-DESIGN-REGISTRATION-NUM	K V					
10	本意匠の意匠登録番号	本意匠の意匠登録番号		PRINCIPAL-DESIGN-REG-NUM	K V					
11	本意匠に係る他の関連意匠の意匠登録番号	本意匠に係る他の関連意匠の意匠登録番号		CONSERVED-DESIGN-REG-NUM	K V					
12	意匠分類	意匠分類		DESIGN-CLASSIFICATION	K V					
13	国際意匠分類	国際意匠分類		LOCARNO-CLASS	K V					
14	Dターム	Dターム		D-TERM	K V					
15	出願番号	出願番号		APPLICATION-NUMBER	K V	●				
16	出願日	出願日		FILING-DATE	K V	●				
17	分割出願表示 変更出願表示	特殊出願表示	種別*1	SPECIAL-APPLICATION-INDICATION	K V					
18	優先権主張番号	パリ条約による優先権等の主張		PARIS-PRIORITY-CLAIM-ARTICLE						
19	優先権主張日	パリ優先権主張		PARIS-PRIORITY-GROUP						○
20	優先権主張国又は機関	出願番号 出願日 国名		APPLICATION-NUMBER	K V					
21	審判番号	審判番号		FILING-DATE	K V					
22	審判請求日	審判請求日		NATION	K V					
23	産業活力再生特別措置法第30条	産業活力再生特別措置法第30条		APPEAL-NUMBER	K V					
24	創作者	創作者グループ 創作者		APPEAL-DATE	K V					
25	意匠権者	権利者グループ 権利者		SPECIAL-WAY-OF-INDUSTRY-VITALITY	K V					
		氏名又は名称 住所又は居所		CREATOR-GROUP						
		識別番号 氏名又は名称 住所又は居所		CREATOR						○
		住所又は居所		NAME	K V					
		住所又は居所		ADDRESS	K V					
		住所又は居所		RIGHT-HOLDER-GROUP	K V					
		住所又は居所		RIGHT-HOLDER	K V					
		住所又は居所		IDENTIFICATION-NUMBER						●
		住所又は居所		NAME	K V					
		住所又は居所		ORIGINAL-NAME	K V					順不同
		住所又は居所		ADDRESS	K V					
		住所又は居所		ORIGINAL-ADDRESS	K V					

項審公報掲載項目	日本語タグ名称	日本語属性名	タグ名	属性名	属性数	必須項目	備考
26 代理人	代理人	種別*2	PROXY	KIND-OF-ATTORNEY	1	●	
	識別番号 代理人資格	種別*3	IDENTIFICATION-NUMBER ATTORNEY-RIGHT	KIND-OF-ATTORNEY-RIGHT	1	—	
	氏名又は名称 出願人グループ 出願人		NAME APPLICANT-GROUP APPLICANT		1	—	
27 意匠登録出願人	識別番号 氏名又は名称 住所又は居所		IDENTIFICATION-NUMBER NAME ADDRESS		1	—	順不同
	住所又は居所		ADDRESS		1	—	
	識別番号 代理人資格	種別*2	PROXY IDENTIFICATION-NUMBER	KIND-OF-ATTORNEY	1	●	
28 代理人	識別番号 代理人資格	種別*3	IDENTIFICATION-NUMBER ATTORNEY-RIGHT	KIND-OF-ATTORNEY-RIGHT	1	—	
	氏名又は名称		NAME		1	—	
	意匠法第4条2項適用	新規性喪失例外フラグ	DESIGN-LAW-SEC-4-2-APPLIED	DESIGN-LAW-SEC-4-2-FLAG	1	—	H16.4以降発行分から使用されない
30 新規性喪失の例外 早期審査対象出願	新規性喪失の例外の表示		LACK-OF-NOVELTY		1	—	
	早期審査対象出願	種別*4	ACCELERATED-EXAM-OBJ-APP	KIND-OF-OBJECT-APPLICATION	1	—	
	権利譲渡・実施許諾の用意の表示		INDICATION-OF-READY		1	—	
32 権利譲渡・実施許諾の用意の表示	権利譲渡・実施許諾の用意の表示		EXAMINER-GROUP		1	—	
	審査官グループ 審査官		EXAMINER		1	—	
	審査官グループ 審査官 名前		NAME		1	—	
33 審査官	審査官グループ 審査官 名前		APPEAL-EXAMINER-GROUP		1	—	
	審査官グループ 審査官 職名		APPEAL-EXAMINER-IN-CHIEF		1	—	
	審査官グループ 審査官 職名 名前		OFFICIAL-TITLE NAME		1	—	データは発生しない
34 審判官	審判官グループ 審判官 名前		APPEAL-EXAMINER		1	○	
	審判官グループ 審判官 職名		OFFICIAL-TITLE		1	—	データは発生しない
	審判官グループ 審判官 職名 名前		NAME		1	—	
35 協議	協議グループ 条文条項 協議		CONSULTATION-GROUP		1	—	
	協議グループ 協議		TEXT-CLAUSES CONSULTATION		1	○	
	協議グループ 協議 出願人グループ 出願人		APPLICANT-PART APPLICANT-GROUP APPLICANT		1	—	
36 出願人	出願人グループ 出願人 氏名又は名称 住所又は居所		NAME ADDRESS CREATOR-PART		1	—	
	出願人グループ 出願人 氏名又は名称 住所又は居所		CREATOR-GROUP CREATOR		1	—	
	出願人グループ 出願人 氏名又は名称 住所又は居所		NAME ADDRESS		1	○	
37 創作者	創作者グループ 創作者 氏名又は名称 住所又は居所		CREATOR-GROUP CREATOR		1	—	
	創作者グループ 創作者 氏名又は名称 住所又は居所		NAME ADDRESS		1	—	
	創作者グループ 創作者 氏名又は名称 住所又は居所		ADDRESS		1	—	

項番	公報掲載項目	日本語タグ名称	日本語属性名	タグ名	属性名	属性	必須項目	備考
36	参考文献	参考文献		REFERENCE-DOCUMENT		K V	—	
37	意匠に係る物品の説明	意匠に係る物品の説明		EXPLANATION-OF-THE-DESIGN-ART		K V	—	
38	意匠の説明	意匠の説明		EXPLANATION-OF-THE-DESIGN		K V	—	
39	原本の説明	原本の説明		EXPLANATION-OF-ORIGINAL-DOCUMENT		K V	—	
40	図面	図面グループ 図面		DRAWING-ARTICLE FIGURE-GROUP		—	—	
		タイトル イメージ		TITLE IMAGE	HEIGHT WIDTH FILE-NAME FILE-ID ORIGINAL-FILE-NAME	K V	—	
		縦 横 ファイル名 ファイルID 旧ファイル名				—	●	
41	意匠の特徴	意匠の特徴 段落		CHARACTERISTIC-OF-DESIGN PARAGRAPH		K V	—	
		字上げ 字下げ アンダライン 横倍角		SUP-SCRIPT SUB-SCRIPT UNDER-LINE BAKAKU		K V	○	
		説明図		EXPLANATORY-FIGURE-GROUP		K V	—	
		段落		PARAGRAPH		—	—	
		字上げ 字下げ アンダライン 横倍角		SUP-SCRIPT SUB-SCRIPT UNDER-LINE BAKAKU		K V	—	
		イメージ		IMAGE	HEIGHT WIDTH FILE-NAME FILE-ID ORIGINAL-FILE-NAME	K V	—	
		縦 横 ファイル名 ファイルID 旧ファイル名				—	●	

種別\*1:分割出願、変更出願  
種別\*2:代理人、復代理人、指定代理人、法定代理人  
種別\*3:弁理士、弁護士  
種別\*4:早期審査対象出願、早期審査対象出願



## タグの属性について (意匠公報)

- 1 タグの属性に定義するもの  
 タグの属性に定義するものは以下の何れかの情報とする。

1) タグの意味を特定するもの  
 そのタグ自体が持つ意味についての情報を定義する  
 例. タグ<出願番号>の出願形態 番号 など  
 タグ<訂正内容>の一連番号 など

上位のタグの属性により下位のタグの意味をコントロールするような定義は行わない

- 2) イメージデータなどの外部データを指定するもの  
 例. タグ<イメージ>のファイル名 など

## 2 タグの属性一覧

### 意匠公報

タグ名		属性名		設定される値		必須/任意	意味
英語名	日本語標準名称	属性名	日本語標準名称	英語名	日本語標準名称		
SPECIAL-APPLICATION-INDICATOR	特殊出願表示	KIND-OF-SPECIAL-APPLICATION	特殊出願種別	DIVISION	分割出願表示	任意	
DESIGN-LAW-SEC-4-2-APPLIED	意匠法第4条2項適用	DESIGN-LAW-SEC-4-2-FLAG	新規性喪失例外フラグ	CHANGE	変更出願表示	任意	
PART-DESIGN	部分意匠	PART-DESIGN-FLAG	部分意匠フラグ	TRUE	(新規性喪失例外でない)	任意	
PROXY	代理人	KIND-OF-ATTORNEY	代理人種別	FALSE	(部分意匠である)	任意	代理人の種別
ATTORNEY-RIGHT	代理人資格	KIND-OF-ATTORNEY-RIGHT	代理人資格種別	REPRESENTATIVE	代理人	任意	
ACCELERATED-EXAM-OBJ-APP	早期審査対象出願	KIND-OF-OBJECT-APPLICATION	対象出願種別	SUB-REPRESENTATIVE	復代理人	任意	
IMAGE	イメージ	HEIGHT	縦	LEGAL-REPRESENTATIVE	法定代理人	任意	
		WIDTH	横	DESIGNATED-REPRESENTATIVE	指定代理人	任意	
		FILE-NAME	ファイル名	PATENT-ATTORNEY	弁護士	任意	弁護士/弁護士の種別
		FILE-ID	ファイルID	ATTORNEY-AT-LAW	弁護士	任意	
		ORIGINAL-FILE-NAME	旧ファイル名	ACCELERATED-EXAM	早期審査対象出願	任意	早期審査の種別
				ACCELERATED-APPEAL-EXAM	早期審査対象出願	任意	
					縦の長さ(単位MM)	必須	紙出力時の縦の長さ
					横の長さ(単位MM)	必須	紙出力時の横の長さ
					イメージファイルのファイル名	必須	SGML文書と外部実体のリンク情報
					イメージファイルのファイルID	任意	マルチTIFFファイル中の個々を特定するIDが格納される
					元のシングルTIFFファイル名	任意	マルチTIFF化される前のシングルTIFFファイル名が格納される

(2) 意匠訂正公報

意匠訂正公報のタグ一覧表を次ページ以降に記載する。

意匠訂正公報（協議不成立意匠出願訂正公報を含む）タグ一覧

パターン1 見出しのみ

項目	日本語タグ名称	日本語属性名	タグ名	属性	桁数	必須項目	繰返し	備考
1	公報種別		KIND-OF-OFFICIAL-GAZETTE	K	V	●	—	
2	発行日		PUBLICATION-DATE	K	V	○	—	
3	意匠登録出願番号		DOCUMENT-NUMBER	K	V	○	—	どちらか
4	登録番号		REGISTRATION-NUMBER	K	V	○	—	必須
5	掲載公報発行日		GAZETTE-PUBLICATION-DATE	K	V	○	—	
6	年通号数		ANNUAL-SERIAL-NUMBER	K	V	○	—	
7	意匠分類		DESIGN-CLASSIFICATION	K	V	○	—	
8	出願番号		APPLICATION-NUMBER	K	V	○	—	
9	訂正の要旨		GIST-OF-CORRECTION	K	V	○	—	

パターン2 見出し+記事

項目	日本語タグ名称	日本語属性名	タグ名	属性	桁数	必須項目	繰返し	備考
1	公報種別		KIND-OF-OFFICIAL-GAZETTE	K	V	●	—	
2	発行日		PUBLICATION-DATE	K	V	○	—	
3	意匠登録出願番号		DOCUMENT-NUMBER	K	V	○	—	どちらか
4	登録番号		REGISTRATION-NUMBER	K	V	○	—	必須
5	掲載公報発行日		GAZETTE-PUBLICATION-DATE	K	V	○	—	
6	年通号数		ANNUAL-SERIAL-NUMBER	K	V	○	—	
7	意匠分類		DESIGN-CLASSIFICATION	K	V	○	—	
8	出願番号		APPLICATION-NUMBER	K	V	○	—	
9	訂正の要旨		GIST-OF-CORRECTION	K	V	○	—	
10	訂正の個所		POINT-OF-CORRECTION	K	V	○	—	
11	誤		ERROR	K	V	○	—	
12	正		RIGHT	K	V	○	—	

パターン3 見出し+全文

項目	日本語タグ名称	日本語属性名	タグ名	属性名	属性	桁数	必須項目	繰返し	備考
1	公報種別		KIND-OF-OFFICIAL-GAZETTE		K	V	●	—	
2	発行日		PUBLICATION-DATE		K	V	○	—	
3	意匠登録出願番号		DOCUMENT-NUMBER		K	V	○	—	どちらか
4	登録番号		REGISTRATION-NUMBER		K	V	○	—	必須
5	掲載公報発行日		GAZETTE-PUBLICATION-DATE		K	V	●	—	
6	年通号数		ANNUAL-SERIAL-NUMBER		K	V	●	—	
7	意匠分類		DESIGN-CLASSIFICATION		K	V	○	—	
8	出願番号		APPLICATION-NUMBER		K	V	●	—	
9	訂正の要旨		GIST-OF-CORRECTION		K	V	●	—	
10	公報全文	意匠公報の全文が入る			—	—	—	—	

パターン4 見出し+イメージ

項目	日本語タグ名称	日本語属性名	タグ名	属性名	属性	桁数	必須項目	繰返し	備考
1	公報種別		KIND-OF-OFFICIAL-GAZETTE		K	V	●	—	
2	発行日		PUBLICATION-DATE		K	V	○	—	
3	意匠登録出願番号		DOCUMENT-NUMBER		K	V	○	—	どちらか
4	登録番号		REGISTRATION-NUMBER		K	V	○	—	必須
5	掲載公報発行日		GAZETTE-PUBLICATION-DATE		K	V	●	—	
6	年通号数		ANNUAL-SERIAL-NUMBER		K	V	●	—	
7	意匠分類		DESIGN-CLASSIFICATION		K	V	○	—	
8	出願番号		APPLICATION-NUMBER		K	V	●	—	
9	訂正の要旨		GIST-OF-CORRECTION		K	V	●	—	
10	紙公報全文[イメージ]	縦 横 ファイル名 ファイルID 旧ファイル名	IMAGE	HEIGHT WIDTH FILE-NAME FILE-ID ORIGINAL-FILE-NAME	—	—	—	○	

### タグの属性について (意匠訂正公報)

- 1 タグの属性に定義するものは以下の何れかの情報とする。  
 タグの属性に定義するものは以下の何れかの情報とする。

1) タグの意味を特定するもの  
 そのタグ自体が持つ意味についての情報を定義する  
 例. タグ<出願番号>の出願形態  
 タグ<訂正内容>の一連番号 など

上位のタグの属性により下位のタグの意味をコントロールするような定義は行わない

- 2) イメージデータなどの外部データを指定するもの  
 例. タグ<イメージ>のファイル名 など

### 2 タグの属性一覧

#### 意匠訂正公報

英語名	タグ名	日本語標準名称		属性名		設定される値		必須/任意	意味
		日本語標準名称	イメージ	属性名	日本語標準名	英語名	日本語標準名		
IMAGE		縦	HEIGHT	縦	縦の長さ(単位MM)	縦の長さ	紙出力時の縦の長さ	必須	紙出力時の縦の長さ
		横	WIDTH	横	横の長さ(単位MM)	横の長さ	紙出力時の横の長さ	必須	紙出力時の横の長さ
		ファイル名	FILE-NAME	ファイル名	イメージファイルのファイル名	イメージファイルのファイル名	SGML文書と外部実体のリンク情報	必須	マルチTIFFファイル中の個々を特定
		ファイルID	FILE-ID	ファイルID	イメージファイルのファイルID	イメージファイルのファイルID	元のIDが格納される	任意	マルチTIFFファイル中の個々を特定
		旧ファイル名	ORIGINAL-FILE-NAME	旧ファイル名	元のシンギュルTIFFファイル名	元のシンギュルTIFFファイル名	元のシンギュルTIFFファイル名が格納される	任意	マルチTIFF化される前のシンギュルTIFFファイル名が格納される

## 1.3. SGML 宣言・DTD

(1) SGML 宣言を次ページ以降に記載する。

```

<!SGML "ISO 8879:1986"
CHARSET BASESET "ISO 646-1983//CHARSET
International Reference Version (IRV)//ESC 02/5 04/0"
DESCSET 0 9 UNUSED
9 2 9
11 2 UNUSED
13 1 13
14 18 UNUSED
32 95 32
127 1 UNUSED
BASESET "ISO Registration Number 87//CHARSET
JIS X 0208//ESC 02/6 04/0 ESC 02/4 02/9 04/2"
DESCSET 128 41249 UNUSED
41377 94 8481 -- 2121 --
41471 162 UNUSED
41633 14 8737 -- 2221 --
41647 11 UNUSED
41658 8 8762 -- 223a --
41666 8 UNUSED
41674 7 8778 -- 224a --
41681 11 UNUSED
41692 15 8796 -- 225c --
41707 7 UNUSED
41714 8 8818 -- 2272 --
41722 4 UNUSED
41726 1 8830 -- 227e --
41727 177 UNUSED
41904 10 9008 -- 2330 --
41914 7 UNUSED
41921 26 9025 -- 2341 --
41947 6 UNUSED
41953 26 9057 -- 2361 --
41979 166 UNUSED
42145 83 9249 -- 2421 --
42228 173 UNUSED
42401 86 9505 -- 2521 --
42487 170 UNUSED
42657 24 9761 -- 2621 --
42681 8 UNUSED
42689 24 9793 -- 2641 --
42713 200 UNUSED
42913 33 10017 -- 2721 --
42946 15 UNUSED
42961 33 10065 -- 2751 --
42994 175 UNUSED
43169 32 10273 -- 2821 --
43201 2016 UNUSED
45217 94 12321 -- 3021 --
45311 162 UNUSED
45473 94 12577 -- 3121 --
45567 162 UNUSED
45729 94 12833 -- 3221 --
45823 162 UNUSED
45985 94 13089 -- 3321 --
46079 162 UNUSED
46241 94 13345 -- 3421 --
46335 162 UNUSED
46497 94 13601 -- 3521 --
46591 162 UNUSED
46753 94 13857 -- 3621 --
46847 162 UNUSED
47009 94 14113 -- 3721 --
47103 162 UNUSED
47265 94 14369 -- 3821 --
47359 162 UNUSED
47521 94 14625 -- 3921 --
47615 162 UNUSED
47777 94 14881 -- 3a21 --
47871 162 UNUSED
48033 94 15137 -- 3b21 --
48127 162 UNUSED
48289 94 15393 -- 3c21 --

```

48383	162	UNUSED	
48545	94	15649	-- 3d21 --
48639	162	UNUSED	
48801	94	15905	-- 3e21 --
48895	162	UNUSED	
49057	94	16161	-- 3f21 --
49151	162	UNUSED	
49313	94	16417	-- 4021 --
49407	162	UNUSED	
49569	94	16673	-- 4121 --
49663	162	UNUSED	
49825	94	16929	-- 4221 --
49919	162	UNUSED	
50081	94	17185	-- 4321 --
50175	162	UNUSED	
50337	94	17441	-- 4421 --
50431	162	UNUSED	
50593	94	17697	-- 4521 --
50687	162	UNUSED	
50849	94	17953	-- 4621 --
50943	162	UNUSED	
51105	94	18209	-- 4721 --
51199	162	UNUSED	
51361	94	18465	-- 4821 --
51455	162	UNUSED	
51617	94	18721	-- 4921 --
51711	162	UNUSED	
51873	94	18977	-- 4a21 --
51967	162	UNUSED	
52129	94	19233	-- 4b21 --
52223	162	UNUSED	
52385	94	19489	-- 4c21 --
52479	162	UNUSED	
52641	94	19745	-- 4d21 --
52735	162	UNUSED	
52897	94	20001	-- 4e21 --
52991	162	UNUSED	
53153	51	20257	-- 4f21 --
53204	205	UNUSED	
53409	94	20513	-- 5021 --
53503	162	UNUSED	
53665	94	20769	-- 5121 --
53759	162	UNUSED	
53921	94	21025	-- 5221 --
54015	162	UNUSED	
54177	94	21281	-- 5321 --
54271	162	UNUSED	
54433	94	21537	-- 5421 --
54527	162	UNUSED	
54689	94	21793	-- 5521 --
54783	162	UNUSED	
54945	94	22049	-- 5621 --
55039	162	UNUSED	
55201	94	22305	-- 5721 --
55295	162	UNUSED	
55457	94	22561	-- 5821 --
55551	162	UNUSED	
55713	94	22817	-- 5921 --
55807	162	UNUSED	
55969	94	23073	-- 6a21 --
56063	162	UNUSED	
56225	94	23329	-- 5b21 --
56319	162	UNUSED	
56481	94	23585	-- 5c21 --
56575	162	UNUSED	
56737	94	23841	-- 5d21 --
56831	162	UNUSED	
56993	94	24097	-- 5e21 --
57087	162	UNUSED	
57249	94	24353	-- 5f21 --
57343	162	UNUSED	
57505	94	24609	-- 6021 --



57599	162	UNUSED	
57761	94	24865	-- 6121 --
57855	162	UNUSED	
58017	94	25121	-- 6221 --
58111	162	UNUSED	
58273	94	25377	-- 6321 --
58367	162	UNUSED	
58529	94	25633	-- 6421 --
58623	162	UNUSED	
58785	94	25889	-- 6521 --
58879	162	UNUSED	
59041	94	26145	-- 6621 --
59135	162	UNUSED	
59297	94	26401	-- 6721 --
59391	162	UNUSED	
59553	94	26657	-- 6821 --
59647	162	UNUSED	
59809	94	26913	-- 6921 --
59903	162	UNUSED	
60065	94	27169	-- 6a21 --
60159	162	UNUSED	
60321	94	27425	-- 6b21 --
60415	162	UNUSED	
60577	94	27681	-- 6c21 --
60671	162	UNUSED	
60833	94	27937	-- 6d21 --
60927	162	UNUSED	
61089	94	28193	-- 6e21 --
61183	162	UNUSED	
61345	94	28449	-- 6f21 --
61439	162	UNUSED	
61601	94	28705	-- 7021 --
61695	162	UNUSED	
61857	94	28961	-- 7121 --
61951	162	UNUSED	
62113	94	29217	-- 7221 --
62207	162	UNUSED	
62369	94	29473	-- 7321 --
62463	162	UNUSED	
62625	6	29731	-- 7421 --
62631	2905	UNUSED	

CAPACITY PUBLIC "ISO 8879-1986//CAPACITY Reference//EN"

SCOPE DOCUMENT

SYNTAX -- PUBLIC "ISO 8879:1986//SYNTAX Reference//EN" --

SHUNCHAR 0 1 2 3 4 5 6 7 8 9 10 11 12 13 14 15  
16 17 18 19 20 21 22 23 24 25 26 27 28 29 30 31 127 255

BASESET

"ISO 646-1983//CHARSET International Reference Version (IRV)//ESC 2/5 4/0"

DESCSET 0 128 0

FUNCTION

RE 13  
RS 10  
SPACE 32  
TAB SEPCHAR 9

NAMING

LCNMSTRT ""  
UCNMSTRT ""  
LCNMCHAR "-."  
UCNMCHAR "-."

NAMECASE

GENERAL YES  
ENTITY NO

DELIM

GENERAL SGMLREF  
SHORTREF SGMLREF

NAMES SGMLREF

QUANTITY SGMLREF

ATTCNT 80  
GRPCNT 200  
GRPGTCNT 200  
NAMELEN 64  
LITLEN 4000

FEATURES	MINIMIZE	DATATAG	NO	OMITTAG	YES	RANK	NO	SHORTTAG	YES
	LINK	SIMPLE	NO	IMPLICIT	NO	EXPLICIT	NO		
	OTHER	CONCUR	NO	SUBDOC	NO	FORMAL	NO		
APPINFO	NONE								

>

(2) 意匠公報の DTD を次ページ以降に記載する。

<!ENTITY % PARACON "(#PCDATA | UNDER-LINE | SUB-SCRIPT | SUP-SCRIPT | BAIKAKU)+" >

<!ENTITY % SPECIAL PUBLIC  
 "--//JAPANESE PATENT OFFICE//ENTITIES JPO Special Characters//EN" >

%SPECIAL:

<!--<Title>JPO Design Gazette

=====  
 DTD Reference : JPO Design Gazette

DTD Level : 1

Rev Date : 20 AUG 2003

Highlights : None  
 =====

The following set of declarations may be referred to  
 using the public entity as follows:

<!DOCTYPE DES-GAZ PUBLIC

"--//JAPANESE PATENT OFFICE//DTD JPO Design Gazette//EN" []>-->

<!ELEMENT DES-GAZ -- (PUBLICATION-COUNTRY, PUBLICATION-DATE,  
 KIND-OF-OFFICIAL-GAZETTE, DOCUMENT-NUMBER?, REGISTRATION-NUMBER?,  
 REGISTRATION-DATE?, NAME-OF-ARTICLE?, PART-DESIGN?,  
 RELATED-DESIGN-REGISTRATION-NUM?, PRINCIPAL-DESIGN-REG-NUM?,  
 CONSERNED-DESIGN-REG-NUM?, DESIGN-CLASSIFICATION?, LOCARNO-CLASS?,  
 D-TERM?, APPLICATION-NUMBER, FILING-DATE,  
 SPECIAL-APPLICATION-INDICATION?, PARIS-PRIORITY-CLAIM-ARTICLE?,  
 APPEAL-NUMBER?, APPEAL-DATE?, SPECIAL-WAY-OF-INDUSTRY-VITALITY?,  
 CREATOR-GROUP?, RIGHT-HOLDER-GROUP?, APPLICANT-GROUP?,  
 DESIGN-LAW-SEC-4-2-APPLIED?, LACK-OF-NOVELTY?,  
 ACCELERATED-EXAM-OBJ-APP?, INDICATION-OF-READY?, EXAMINER-GROUP?,  
 APPEAL-EXAMINER-GROUP?, CONSULTATION-GROUP?, REFERENCE-DOCUMENT?,  
 EXPLANATION-OF-THE-DESIGN-ART?, EXPLANATION-OF-THE-DESIGN?,  
 EXPLANATION-OF-ORIGINAL-DOCUMENT?, DRAWING-ARTICLE?,  
 CHARACTERISTIC-OF-DESIGN?, EXPLANATORY-FIGURE-GROUP?) >

<!ELEMENT PUBLICATION-COUNTRY -- (#PCDATA) >

<!ELEMENT PUBLICATION-DATE -- (#PCDATA) >

<!ELEMENT KIND-OF-OFFICIAL-GAZETTE -- (#PCDATA) >

<!ELEMENT DOCUMENT-NUMBER -- (#PCDATA) >

<!ELEMENT REGISTRATION-NUMBER -- (#PCDATA) >

<!ELEMENT REGISTRATION-DATE -- (#PCDATA) >

<!ELEMENT NAME-OF-ARTICLE -- (#PCDATA) >

<!ELEMENT PART-DESIGN - 0 EMPTY >

<!ATTLIST PART-DESIGN

PART-DESIGN-FLAG (TRUE | FALSE) #IMPLIED >

<!ELEMENT RELATED-DESIGN-REGISTRATION-NUM -- (#PCDATA) >

<!ELEMENT PRINCIPAL-DESIGN-REG-NUM -- (#PCDATA) >

<!ELEMENT CONSERNED-DESIGN-REG-NUM -- (#PCDATA) >

<!ELEMENT DESIGN-CLASSIFICATION -- (#PCDATA) >

<!ELEMENT LOCARNO-CLASS -- (#PCDATA) >

<!ELEMENT D-TERM -- (#PCDATA) >

<!ELEMENT APPLICATION-NUMBER -- (#PCDATA) >

<!ELEMENT FILING-DATE -- (#PCDATA) >

<!ELEMENT SPECIAL-APPLICATION-INDICATION -- (#PCDATA) >

<!ATTLIST SPECIAL-APPLICATION-INDICATION

KIND-OF-SPECIAL-APPLICATION (DIVISION | CHANGE) #IMPLIED >

```

<!ELEMENT PARIS-PRIORITY-CLAIM-ARTICLE -- (PARIS-PRIORITY-GROUP+) >
<!ELEMENT APPEAL-NUMBER -- (#PCDATA) >
<!ELEMENT APPEAL-DATE -- (#PCDATA) >
<!ELEMENT SPECIAL-WAY-OF-INDUSTRY-VITALITY -- (#PCDATA) >
<!ELEMENT CREATOR-GROUP -- (CREATOR+) >
<!ELEMENT RIGHT-HOLDER-GROUP -- (RIGHT-HOLDER | PROXY)+ >
<!ELEMENT APPLICANT-GROUP -- (APPLICANT | PROXY)+ >
<!ELEMENT DESIGN-LAW-SEC-4-2-APPLIED -- (#PCDATA) >
<!ATTLIST DESIGN-LAW-SEC-4-2-APPLIED
    DESIGN-LAW-SEC-4-2-FLAG (TRUE | FALSE) #IMPLIED >
<!ELEMENT LACK-OF-NOVELTY -- (#PCDATA) >
<!ELEMENT ACCELERATED-EXAM-OBJ-APP - 0 EMPTY >
<!ATTLIST ACCELERATED-EXAM-OBJ-APP
    KIND-OF-OBJECT-APPLICATION (ACCELERATED-EXAM |
    ACCELERATED-APPEAL-EXAM) #IMPLIED >
<!ELEMENT INDICATION-OF-READY -- (#PCDATA) >
<!ELEMENT EXAMINER-GROUP -- (EXAMINER) >
<!ELEMENT APPEAL-EXAMINER-GROUP -- (APPEAL-EXAMINER-IN-CHIEF, APPEAL-EXAMINER+) >
<!ELEMENT CONSULTATION-GROUP -- (TEXT-CLAUSES, CONSULTATION+) >
<!ELEMENT REFERENCE-DOCUMENT -- (#PCDATA) >
<!ELEMENT EXPLANATION-OF-THE-DESIGN-ART -- (#PCDATA) >
<!ELEMENT EXPLANATION-OF-THE-DESIGN -- (#PCDATA) >
<!ELEMENT EXPLANATION-OF-ORIGINAL-DOCUMENT -- (#PCDATA) >
<!ELEMENT DRAWING-ARTICLE -- (FIGURE-GROUP+) >
<!ELEMENT CHARACTERISTIC-OF-DESIGN -- (PARAGRAPH+) >
<!ELEMENT EXPLANATORY-FIGURE-GROUP -- (PARAGRAPH | IMAGE)+ >
<!ELEMENT PARIS-PRIORITY-GROUP -- (APPLICATION-NUMBER?, FILING-DATE?, NATION?) >
<!ELEMENT CREATOR -- (NAME?, ADDRESS?) >
<!ELEMENT RIGHT-HOLDER -- (IDENTIFICATION-NUMBER?, NAME?, ORIGINAL-NAME?, ADDRESS?,
    ORIGINAL-ADDRESS?) >
<!ELEMENT PROXY -- (IDENTIFICATION-NUMBER?, ATTORNEY-RIGHT?, NAME?) >
<!ATTLIST PROXY
    KIND-OF-ATTORNEY (REPRESENTATIVE | SUB-REPRESENTATIVE |
    LEGAL-REPRESENTATIVE | DESIGNATED-REPRESENTATIVE) #REQUIRED >
<!ELEMENT APPLICANT -- (IDENTIFICATION-NUMBER?, NAME?, ADDRESS?) >
<!ELEMENT EXAMINER -- (NAME) >
<!ELEMENT APPEAL-EXAMINER-IN-CHIEF -- (OFFICIAL-TITLE?, NAME?) >
<!ELEMENT APPEAL-EXAMINER -- (OFFICIAL-TITLE?, NAME?) >
<!ELEMENT TEXT-CLAUSES -- (#PCDATA) >

```

```

<!ELEMENT CONSULTATION -- (APPLICANT-PART?, APPLICANT-GROUP?, CREATOR-PART?,
    CREATOR-GROUP?) >
<!ELEMENT FIGURE-GROUP -- (TITLE?, IMAGE?) >
<!ELEMENT PARAGRAPH -- %PARACON; >
<!ELEMENT IMAGE - O EMPTY >
<!ATTLIST IMAGE
    HEIGHT CDATA #REQUIRED
    WIDTH CDATA #REQUIRED
    FILE-NAME ENTITY #REQUIRED
    FILE-ID CDATA #IMPLIED
    ORIGINAL-FILE-NAME CDATA #IMPLIED >
<!ELEMENT NATION -- (#PCDATA) >
<!ELEMENT NAME -- (#PCDATA) >
<!ELEMENT ADDRESS -- (#PCDATA) >
<!ELEMENT IDENTIFICATION-NUMBER -- (#PCDATA) >
<!ELEMENT ORIGINAL-NAME -- (#PCDATA) >
<!ELEMENT ORIGINAL-ADDRESS -- (#PCDATA) >
<!ELEMENT ATTORNEY-RIGHT - O EMPTY >
<!ATTLIST ATTORNEY-RIGHT
    KIND-OF-ATTORNEY-RIGHT (PATENT-ATTORNEY | ATTORNEY-AT-LAW)
    #IMPLIED >
<!ELEMENT OFFICIAL-TITLE -- (#PCDATA) >
<!ELEMENT APPLICANT-PART -- (#PCDATA) >
<!ELEMENT CREATOR-PART -- (#PCDATA) >
<!ELEMENT TITLE -- (#PCDATA) >
<!ELEMENT UNDER-LINE -- %PARACON; -(UNDER-LINE) >
<!ELEMENT SUB-SCRIPT -- %PARACON; -(SUB-SCRIPT) >
<!ELEMENT SUP-SCRIPT -- %PARACON; -(SUP-SCRIPT) >
<!ELEMENT BAIKAKU -- %PARACON; -(BAIKAKU) >

```

(3) 意匠訂正公報のDTDを次ページ以降に記載する。

<!ENTITY % PARACON "(#PCDATA | UNDER-LINE | SUB-SCRIPT | SUP-SCRIPT | BAIKAKU)+" >

<!ENTITY % SPECIAL PUBLIC  
 "-//JAPANESE PATENT OFFICE//ENTITIES JPO Special Characters//EN" >

%SPECIAL:

<!--<Title>JPO Corrected Specification In Design Gazette

=====  
 DTD Reference : JPO Corrected Specification In Design Gazette

DTD Level : 1

Rev Date : 20 AUG 2003

Highlights : None  
 =====

The following set of declarations may be referred to  
 using the public entity as follows:

<!DOCTYPE COR-DES-GAZ PUBLIC

"-//JAPANESE PATENT OFFICE//DTD JPO Corrected Specification In Design Gazette//EN" []>-->

<!ELEMENT COR-DES-GAZ -- (KIND-OF-OFFICIAL-GAZETTE, PUBLICATION-DATE,  
 DOCUMENT-NUMBER?, REGISTRATION-NUMBER?, GAZETTE-PUBLICATION-DATE,  
 ANNUAL-SERIAL-NUMBER, DESIGN-CLASSIFICATION?, APPLICATION-NUMBER,  
 GIST-OF-CORRECTION, ((POINT-OF-CORRECTION?, ERROR?, RIGHT?) | DES-GAZ |  
 IMAGE+)?) >

<!ELEMENT KIND-OF-OFFICIAL-GAZETTE -- (#PCDATA) >

<!ELEMENT PUBLICATION-DATE -- (#PCDATA) >

<!ELEMENT DOCUMENT-NUMBER -- (#PCDATA) >

<!ELEMENT REGISTRATION-NUMBER -- (#PCDATA) >

<!ELEMENT GAZETTE-PUBLICATION-DATE -- (#PCDATA) >

<!ELEMENT ANNUAL-SERIAL-NUMBER -- (#PCDATA) >

<!ELEMENT DESIGN-CLASSIFICATION -- (#PCDATA) >

<!ELEMENT APPLICATION-NUMBER -- (#PCDATA) >

<!ELEMENT GIST-OF-CORRECTION -- (#PCDATA) >

<!ELEMENT POINT-OF-CORRECTION -- (#PCDATA) >

<!ELEMENT ERROR -- (#PCDATA) >

<!ELEMENT RIGHT -- (#PCDATA) >

<!--<Title>JPO Design Gazette

=====  
 DTD Reference : JPO Design Gazette

DTD Level : 1

Rev Date : 20 AUG 2003

Highlights : None  
 =====

The following set of declarations may be referred to  
 using the public entity as follows:

<!DOCTYPE DES-GAZ PUBLIC

"-//JAPANESE PATENT OFFICE//DTD JPO Design Gazette//EN" []>-->

<!ELEMENT DES-GAZ -- (PUBLICATION-COUNTRY, PUBLICATION-DATE,  
 KIND-OF-OFFICIAL-GAZETTE, DOCUMENT-NUMBER?, REGISTRATION-NUMBER?,  
 REGISTRATION-DATE?, NAME-OF-ARTICLE?, PART-DESIGN?,  
 RELATED-DESIGN-REGISTRATION-NUM?, PRINCIPAL-DESIGN-REG-NUM?,  
 CONCERNED-DESIGN-REG-NUM?, DESIGN-CLASSIFICATION?, LOCARNO-CLASS?,  
 D-TERM?, APPLICATION-NUMBER, FILING-DATE,  
 SPECIAL-APPLICATION-INDICATION?, PARIS-PRIORITY-CLAIM-ARTICLE?,  
 APPEAL-NUMBER?, APPEAL-DATE?, SPECIAL-WAY-OF-INDUSTRY-VITALITY?,  
 CREATOR-GROUP?, RIGHT-HOLDER-GROUP?, APPLICANT-GROUP?,  
 DESIGN-LAW-SEC-4-2-APPLIED?, LACK-OF-NOVELTY?,  
 ACCELERATED-EXAM-OBJ-APP?, INDICATION-OF-READY?, EXAMINER-GROUP?,  
 APPEAL-EXAMINER-GROUP?, CONSULTATION-GROUP?, REFERENCE-DOCUMENT?,  
 EXPLANATION-OF-THE-DESIGN-ART?, EXPLANATION-OF-THE-DESIGN?,  
 EXPLANATION-OF-ORIGINAL-DOCUMENT?, DRAWING-ARTICLE?,



```

CHARACTERISTIC-OF-DESIGN?, EXPLANATORY-FIGURE-GROUP?) >
<!ELEMENT IMAGE - 0 EMPTY >
<!ATTLIST IMAGE
    HEIGHT CDATA #REQUIRED
    WIDTH CDATA #REQUIRED
    FILE-NAME ENTITY #REQUIRED
    FILE-ID CDATA #IMPLIED
    ORIGINAL-FILE-NAME CDATA #IMPLIED >
<!ELEMENT PUBLICATION-COUNTRY - - (#PCDATA) >
<!ELEMENT REGISTRATION-DATE - - (#PCDATA) >
<!ELEMENT NAME-OF-ARTICLE - - (#PCDATA) >
<!ELEMENT PART-DESIGN - 0 EMPTY >
<!ATTLIST PART-DESIGN
    PART-DESIGN-FLAG (TRUE | FALSE) #IMPLIED >
<!ELEMENT RELATED-DESIGN-REGISTRATION-NUM - - (#PCDATA) >
<!ELEMENT PRINCIPAL-DESIGN-REG-NUM - - (#PCDATA) >
<!ELEMENT CONSERNED-DESIGN-REG-NUM - - (#PCDATA) >
<!ELEMENT LOCARNO-CLASS - - (#PCDATA) >
<!ELEMENT D-TERM - - (#PCDATA) >
<!ELEMENT FILING-DATE - - (#PCDATA) >
<!ELEMENT SPECIAL-APPLICATION-INDICATION - - (#PCDATA) >
<!ATTLIST SPECIAL-APPLICATION-INDICATION
    KIND-OF-SPECIAL-APPLICATION (DIVISION | CHANGE) #IMPLIED >
<!ELEMENT PARIS-PRIORITY-CLAIM-ARTICLE - - (PARIS-PRIORITY-GROUP+) >
<!ELEMENT APPEAL-NUMBER - - (#PCDATA) >
<!ELEMENT APPEAL-DATE - - (#PCDATA) >
<!ELEMENT SPECIAL-WAY-OF-INDUSTRY-VITALITY - - (#PCDATA) >
<!ELEMENT CREATOR-GROUP - - (CREATOR+) >
<!ELEMENT RIGHT-HOLDER-GROUP - - (RIGHT-HOLDER | PROXY)+ >
<!ELEMENT APPLICANT-GROUP - - (APPLICANT | PROXY)+ >
<!ELEMENT DESIGN-LAW-SEC-4-2-APPLIED - - (#PCDATA) >
<!ATTLIST DESIGN-LAW-SEC-4-2-APPLIED
    DESIGN-LAW-SEC-4-2-FLAG (TRUE | FALSE) #IMPLIED >
<!ELEMENT LACK-OF-NOVELTY - - (#PCDATA) >
<!ELEMENT ACCELERATED-EXAM-OBJ-APP - 0 EMPTY >
<!ATTLIST ACCELERATED-EXAM-OBJ-APP
    KIND-OF-OBJECT-APPLICATION (ACCELERATED-EXAM |
    ACCELERATED-APPEAL-EXAM) #IMPLIED >
<!ELEMENT INDICATION-OF-READY - - (#PCDATA) >
<!ELEMENT EXAMINER-GROUP - - (EXAMINER) >
<!ELEMENT APPEAL-EXAMINER-GROUP - - (APPEAL-EXAMINER-IN-CHIEF, APPEAL-EXAMINER+) >

```

```

<!ELEMENT CONSULTATION-GROUP -- (TEXT-CLAUSES, CONSULTATION+) >
<!ELEMENT REFERENCE-DOCUMENT -- (#PCDATA) >
<!ELEMENT EXPLANATION-OF-THE-DESIGN-ART -- (#PCDATA) >
<!ELEMENT EXPLANATION-OF-THE-DESIGN -- (#PCDATA) >
<!ELEMENT EXPLANATION-OF-ORIGINAL-DOCUMENT -- (#PCDATA) >
<!ELEMENT DRAWING-ARTICLE -- (FIGURE-GROUP+) >
<!ELEMENT CHARACTERISTIC-OF-DESIGN -- (PARAGRAPH+) >
<!ELEMENT EXPLANATORY-FIGURE-GROUP -- (PARAGRAPH | IMAGE)+ >
<!ELEMENT PARIS-PRIORITY-GROUP -- (APPLICATION-NUMBER?, FILING-DATE?, NATION?) >
<!ELEMENT CREATOR -- (NAME?, ADDRESS?) >
<!ELEMENT RIGHT-HOLDER -- (IDENTIFICATION-NUMBER?, NAME?, ORIGINAL-NAME?, ADDRESS?,
    ORIGINAL-ADDRESS?) >
<!ELEMENT PROXY -- (IDENTIFICATION-NUMBER?, ATTORNEY-RIGHT?, NAME?) >
<!ATTLIST PROXY
    KIND-OF-ATTORNEY (REPRESENTATIVE | SUB-REPRESENTATIVE |
        LEGAL-REPRESENTATIVE | DESIGNATED-REPRESENTATIVE) #REQUIRED >
<!ELEMENT APPLICANT -- (IDENTIFICATION-NUMBER?, NAME?, ADDRESS?) >
<!ELEMENT EXAMINER -- (NAME) >
<!ELEMENT APPEAL-EXAMINER-IN-CHIEF -- (OFFICIAL-TITLE?, NAME?) >
<!ELEMENT APPEAL-EXAMINER -- (OFFICIAL-TITLE?, NAME?) >
<!ELEMENT TEXT-CLAUSES -- (#PCDATA) >
<!ELEMENT CONSULTATION -- (APPLICANT-PART?, APPLICANT-GROUP?, CREATOR-PART?,
    CREATOR-GROUP?) >
<!ELEMENT FIGURE-GROUP -- (TITLE?, IMAGE?) >
<!ELEMENT PARAGRAPH -- %PARACON; >
<!ELEMENT NATION -- (#PCDATA) >
<!ELEMENT NAME -- (#PCDATA) >
<!ELEMENT ADDRESS -- (#PCDATA) >
<!ELEMENT IDENTIFICATION-NUMBER -- (#PCDATA) >
<!ELEMENT ORIGINAL-NAME -- (#PCDATA) >
<!ELEMENT ORIGINAL-ADDRESS -- (#PCDATA) >
<!ELEMENT ATTORNEY-RIGHT - 0 EMPTY >
<!ATTLIST ATTORNEY-RIGHT
    KIND-OF-ATTORNEY-RIGHT (PATENT-ATTORNEY | ATTORNEY-AT-LAW)
    #IMPLIED >
<!ELEMENT OFFICIAL-TITLE -- (#PCDATA) >
<!ELEMENT APPLICANT-PART -- (#PCDATA) >
<!ELEMENT CREATOR-PART -- (#PCDATA) >
<!ELEMENT TITLE -- (#PCDATA) >

```

```
<!ELEMENT UNDER-LINE -- %PARACON; -(UNDER-LINE) >  
<!ELEMENT SUB-SCRIPT -- %PARACON; -(SUB-SCRIPT) >  
<!ELEMENT SUP-SCRIPT -- %PARACON; -(SUP-SCRIPT) >  
<!ELEMENT BAIKAKU -- %PARACON; -(BAIKAKU) >
```

## 1.4. 表示例・文書例

### 1 表示例

- 意匠公報
- 意匠公報(協議成立)
- 意匠公報(秘密意匠)
- 意匠訂正公報  
(見出しのみ、見出し+記事、見出し+全文公報、見出し+イメージ)
- 協議不成立意匠出願公報
- 協議不成立意匠出願訂正公報  
(見出しのみ、見出し+記事、見出し+全文公報)

### 2 文書例

- 意匠公報
- 意匠公報(協議成立)
- 意匠公報(秘密意匠)
- 意匠訂正公報  
(見出しのみ、見出し+記事、見出し+全文公報、見出し+イメージ)
- 協議不成立意匠出願公報
- 協議不成立意匠出願訂正公報  
(見出しのみ、見出し+記事、見出し+全文公報)

# 1.1 意匠公報

|    | 10   | 20 | 30 | 40 | 50 |
|----|--|----|----|----|----|
|    | (19) 【発行国】日本国特許庁 (JP)  |    |    |    |    |
|    | (45) 【発行日】平成24年6月17日 (2012. 6. 17)   |    |    |    |    |
|    | (12) 【公報種別】意匠公報 (S)  |    |    |    |    |
|    | (11) 【登録番号】意匠登録第99999999号 (D99999999)  |    |    |    |    |
|    | (24) 【登録日】平成24年5月6日 (2012. 5. 6)   |    |    |    |    |
|    | (54) 【意匠に係る物品】テレビゲーム   |    |    |    |    |
|    | 【関連意匠の意匠登録番号】意匠登録第88888888号 (D88888888)、意匠登録第88888889号 (D88888889)                                     |    |    |    |    |
|    | (52) 【意匠分類】F2-11500W   |    |    |    |    |
| 10 | (51) 【国際意匠分類 (参考)】02-01、02-07  |    |    |    |    |
|    | 【Dターム】A1-150A、A1-150AA、A1-150AB、A1-150B  |    |    |    |    |
|    | (21) 【出願番号】意願2010-123456 (D2010-123456)  |    |    |    |    |
|    | (22) 【出願日】平成22年6月6日 (2010. 6. 6)   |    |    |    |    |
|    | (31) 【優先権主張番号】99999999. 9  |    |    |    |    |
|    | (32) 【優先日】平成21年9月23日 (2009. 9. 23)   |    |    |    |    |
|    | (33) 【優先権主張国又は機関】米国 (US)   |    |    |    |    |
|    | 【審判番号】不服2010-123456 (D2010-123456/J1)  |    |    |    |    |
|    | 【審判請求日】平成22年11月28日 (2010. 11. 28)  |    |    |    |    |
| 20 | 【産業再生法】(出願人による申告) 国等の委託研究の成果に係る意匠登録出願 (〇〇省の外郭団体である△△△△による「XXXXX」に関する委託研究であって、産業活力再生特別措置法第30条の適用を受けるもの) |    |    |    |    |
|    | (72) 【創作者】   |    |    |    |    |
|    | 【氏名】意匠 太郎  |    |    |    |    |
|    | 【住所又は居所】東京都港区虎ノ門1-2-3  |    |    |    |    |
|    | (72) 【創作者】   |    |    |    |    |
|    | 【氏名】意匠 次郎  |    |    |    |    |
|    | 【住所又は居所】東京都港区虎ノ門1-2-3  |    |    |    |    |
|    | (73) 【意匠権者】  |    |    |    |    |
|    | 【識別番号】598765432  |    |    |    |    |
|    | 【氏名又は名称】ハイデルベルガー シャフト  |    |    |    |    |
| 30 | 【氏名又は名称原語表記】HEIDELBERGER SCHAFT  |    |    |    |    |
|    | 【住所又は居所】ドイツ連邦共和国 ハイデルベルク 51-11   |    |    |    |    |
|    | 【住所又は居所原語表記】German Heidelberg 51-11  |    |    |    |    |
|    | (74) 【代理人】   |    |    |    |    |
|    | 【識別番号】100999999  |    |    |    |    |
|    | 【弁理士】  |    |    |    |    |
|    | 【氏名又は名称】代理 太郎  |    |    |    |    |
|    | 【新規性喪失の例外の表示】意匠法第4条第2項の適用申請が有りました。   |    |    |    |    |
|    | 【早期審理対象出願】   |    |    |    |    |
|    | 【審判長】【特許庁審判官】特許 一郎   |    |    |    |    |
| 40 | 【特許庁審判官】特許 二郎  |    |    |    |    |
|    | 【特許庁審判官】特許 三郎  |    |    |    |    |
|    | (56) 【参考文献】意登 1234567 意登 246810  |    |    |    |    |
|    | (55) 【意匠の説明】背面図は正面図と同一にあらわれる。  |    |    |    |    |
|    | 【原本の説明】この意匠は図面代用見本又はひな形によって現されたものであるから細部及び色彩については原本を参照して下さい。   |    |    |    |    |
| 50 |  |    |    |    |    |

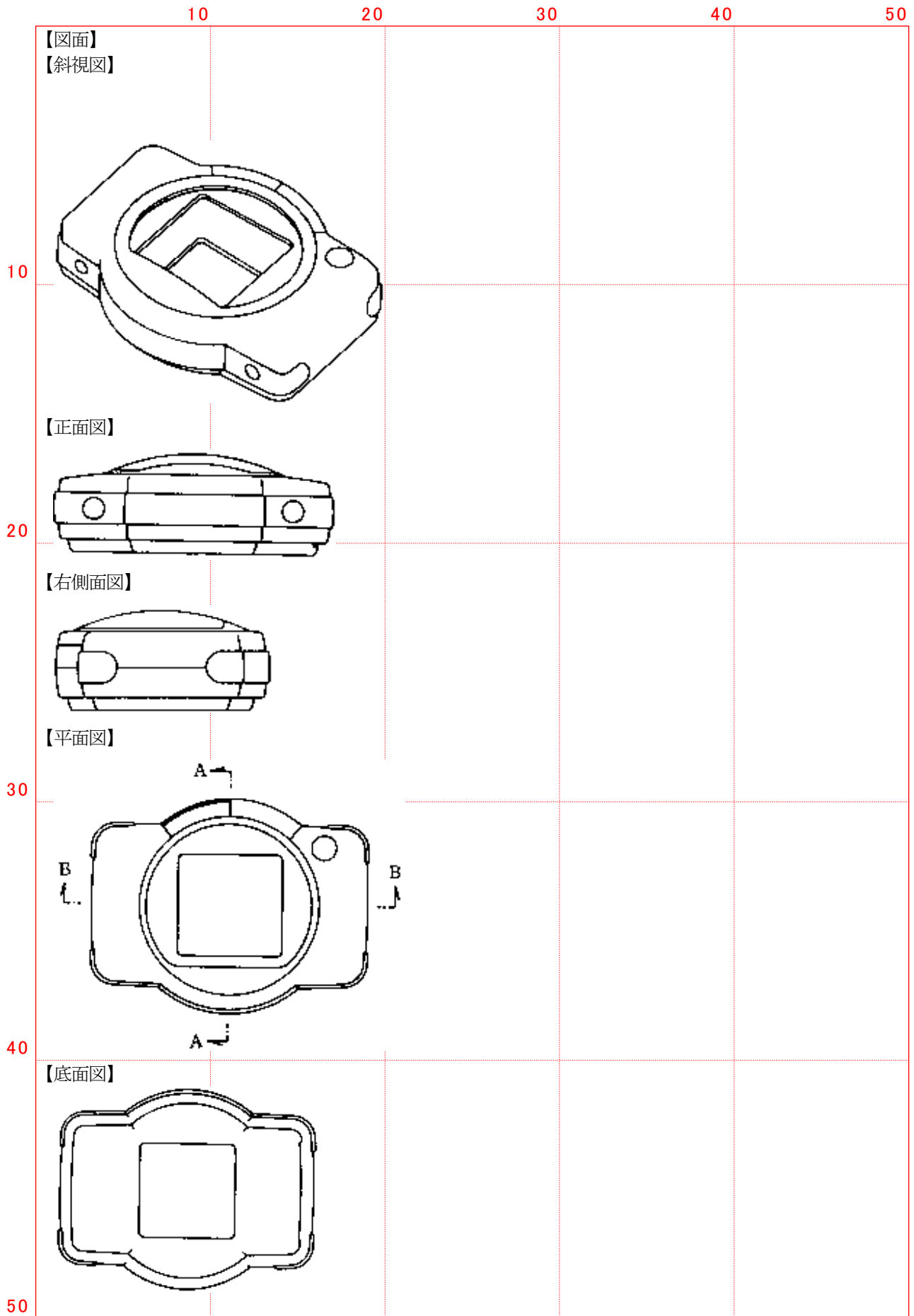

10

20

30

40

50

【意匠の特徴】

〔出願人の記載をそのまま掲載しており、特許庁は内容について審査をしていません。〕 KKKKKKKKKKK  
KK  
KK  
KK  
KK  
KKKKKKKKKKKKKKKKKKKKKKKKKKKKKKKK。〔意匠公報掲載に不適切な文章表現については編集処理をしていま  
す。〕

【説明図】

10

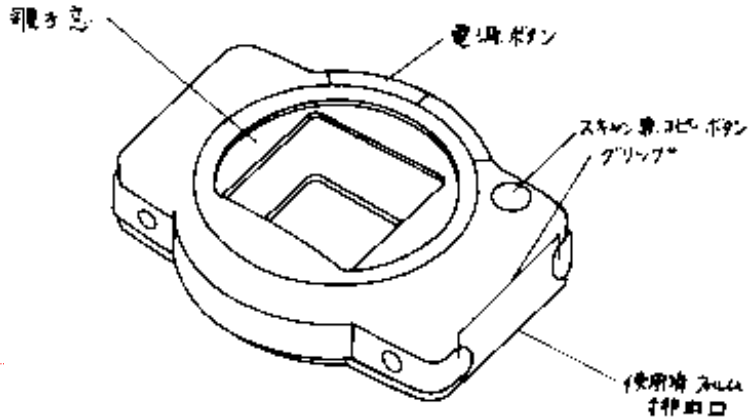

20

30

40

50

## 1.2 意匠公報(協議成立)

|    | 10                                      | 20  | 30   | 40                                     | 50   |
|----|---|---|--|--|--|
|    | (19) 【発行国】日本国特許庁 (JP)                   | (45) 【発行日】平成24年6月17日 (2012. 6. 17)  | (12) 【公報種別】意匠公報 (S)                          | (11) 【登録番号】意匠登録第7777777号 (D7777777)    | (24) 【登録日】平成24年5月6日 (2012. 5. 6)               |
|    | (54) 【意匠に係る物品】テレビゲーム                    | (52) 【意匠分類】G3-900   | (51) 【国際意匠分類 (参考)】02-01、02-07                | 【Dターム】G3-900A、G3-900BA                 |  |
| 10 | (21) 【出願番号】意願2010-123456 (D2010-123456) | (22) 【出願日】平成22年6月6日 (2010. 6. 6)  | (62) 【分割の表示】意願2010-111111 (D2010-111111) の分割 | (72) 【創作者】                             | 【氏名】意匠 一郎                                      |
|    | 【住所又は居所】東京都港区虎ノ門1-2-3                   | (72) 【創作者】  | 【氏名】意匠 二郎                                    | 【住所又は居所】東京都港区虎ノ門1-2-3                  | (73) 【意匠権者】                                    |
| 20 | 【識別番号】598765432                         | 【氏名又は名称】意匠 太郎   | 【住所又は居所】東京都港区虎ノ門1-2-3                        | (74) 【代理人】                             | 【識別番号】100123456                                |
|    | 【弁理士】                                   | 【氏名又は名称】代理 太郎   | 【早期審査対象出願】                                   | 【権利譲渡・実施許諾の表示】意匠権者において、権利譲渡の用意があります。   | 【審査官】審査 太郎                                     |
| 30 | 【協議】                                    | 【条文条項】この出願については、以下の出願人と意匠法第9条第5項の規定による協議が成立しました。<br>協議により定めた一の意匠登録出願人以外の出願人 | 【出願人】  | 【氏名又は名称】出願人 太郎                         | 【住所又は居所】東京都港区虎ノ門3-2-1                          |
|    | 【出願人】                                   | 【氏名又は名称】出願人 次郎  | 【住所又は居所】東京都港区虎ノ門3-2-1                        | 上記の出願人の出願に係る意匠の創作者                     |  |
| 40 | 【創作者】                                   | 【氏名】創作 三郎   | 【住所又は居所】東京都千代田区霞が関1-1-1                      | (56) 【参考文献】カタログ有り 意登 1234567 意登 246810 | (55) 【意匠に係る物品の説明】本物品は、非常に軽量にかたどられた携帯テレビゲームである。 |
|    | (55) 【意匠の説明】背面図は正面図と同一にあらわれる。           | 【原本の説明】この意匠は図面代用見本又はひな形によって現されたものであるから細部及び色彩については原本を参照して下さい。                |  |  |  |
| 50 |   |   |  |  |  |



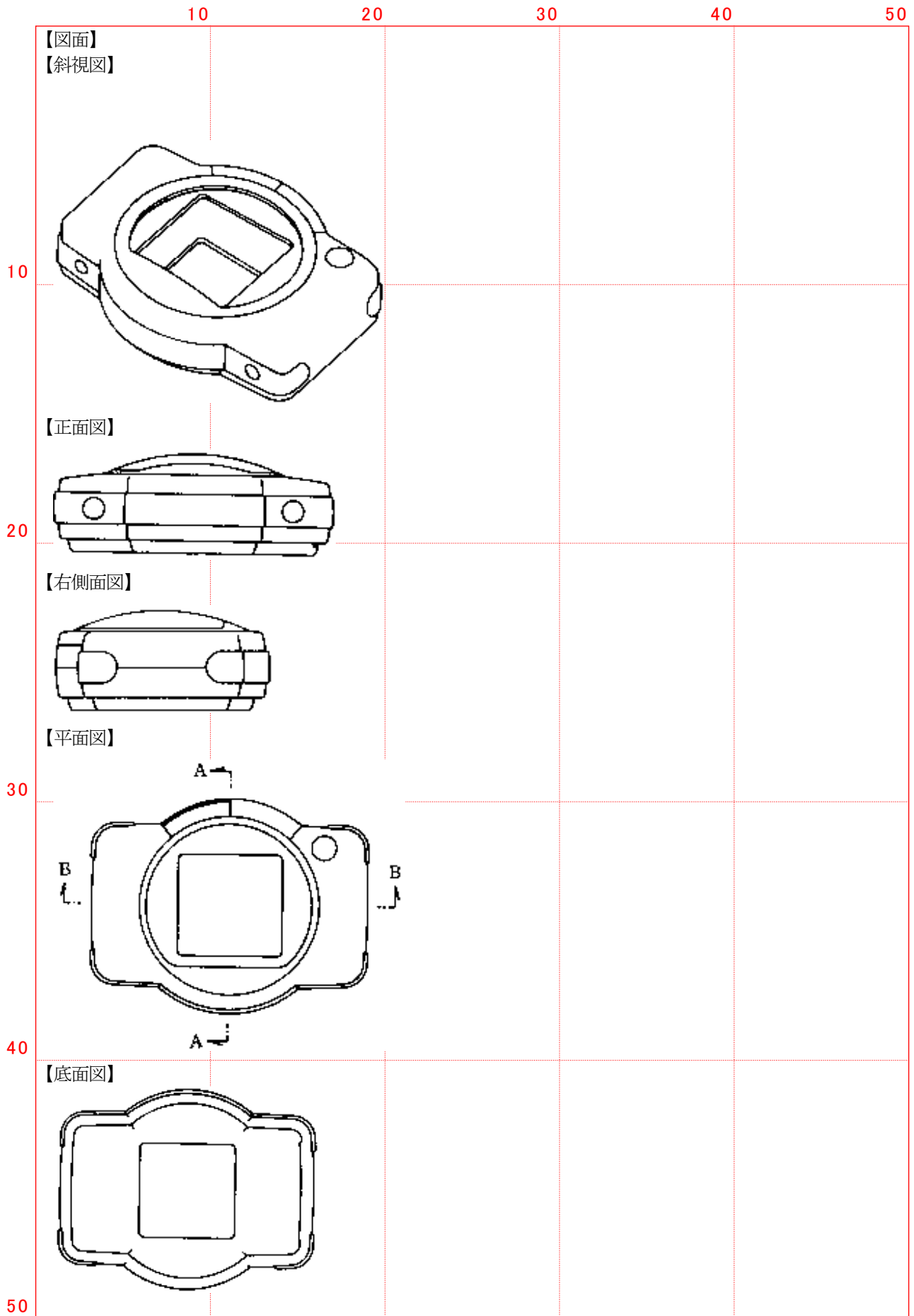

|    |   |    |    |    |    |
|----|---|----|----|----|----|
|    | 10  | 20 | 30 | 40 | 50 |
|    | <p>【意匠の特徴】<br/>                     [出願人の記載をそのまま掲載しており、特許庁は内容について審査をしていません。] KKKKKKKKKKKK<br/>                     KKKKKKKKKKKK KKKKKKKKKKKK KKKKKKKKKKKK KKKKKKKKKKKK KKKKKKKKKKKK<br/>                     KKKKKKKKKKKK KKKKKKKKKKKK KKKKKKKKKKKK KKKKKKKKKKKK KKKKKKKKKKKK<br/>                     KKKKKKKKKKKK KKKKKKKKKKKK KKKKKKKKKKKK KKKKKKKKKKKK KKKKKKKKKKKK<br/>                     KKKKKKKKKKKK KKKKKKKKKK [特徴記載書の様式で定められた文字数を超過した記載部分は不掲載と<br/>                     しています。]</p> <p>【説明図】</p> |    |    |    |    |
| 10 | <p>[説明図は意匠公報掲載に不適切な表現が含まれているため不掲載としています。]</p>   |    |    |    |    |
| 20 |   |    |    |    |    |
| 30 |   |    |    |    |    |
| 40 |   |    |    |    |    |
| 50 |   |    |    |    |    |

### 1.3 意匠公報(秘密意匠)

|    | 10                                      | 20 | 30 | 40 | 50 |
|----|---|----|----|----|----|
|    | (19) 【発行国】日本国特許庁 (JP)                   |    |    |    |    |
|    | (45) 【発行日】平成24年6月17日 (2012. 6. 17)      |    |    |    |    |
|    | (12) 【公報種別】意匠公報 (S)                     |    |    |    |    |
|    | (11) 【登録番号】意匠登録第99999999号 (D99999999)   |    |    |    |    |
|    | (24) 【登録日】平成24年5月6日 (2012. 5. 6)        |    |    |    |    |
|    | (21) 【出願番号】意願2010-123456 (D2010-123456) |    |    |    |    |
|    | (22) 【出願日】平成22年6月6日 (2010. 6. 6)        |    |    |    |    |
|    | (32) 【優先日】平成21年9月23日 (2009. 9. 23)      |    |    |    |    |
|    | (73) 【意匠権者】                             |    |    |    |    |
| 10 | 【識別番号】598765432                         |    |    |    |    |
|    | 【氏名又は名称】意匠 太郎                           |    |    |    |    |
|    | 【住所又は居所】東京都港区虎ノ門1-2-3                   |    |    |    |    |
|    | (74) 【代理人】                              |    |    |    |    |
|    | 【識別番号】100999999                         |    |    |    |    |
|    | 【弁理士】                                   |    |    |    |    |
|    | 【氏名又は名称】代理 太郎                           |    |    |    |    |
|    | 【早期審査対象出願】                              |    |    |    |    |
|    | 【審査官】審査 太郎                              |    |    |    |    |
| 20 |   |    |    |    |    |
| 30 |   |    |    |    |    |
| 40 |   |    |    |    |    |
| 50 |   |    |    |    |    |

## 1.4 意匠訂正公報(見出しのみ)

|    | 10   | 20 | 30 | 40 | 50 |
|----|--|----|----|----|----|
| 10 | <p>【公報種別】 意匠公報の訂正<br/>           【発行日】 平成24年6月17日 (2012. 6. 17)<br/>           【登録番号】 意匠登録第1234567号 (D1234567)<br/>           【掲載公報発行日】 平成20年10月5日 (2008. 10. 5)<br/>           【年通号数】 意匠公報20 (2008) -100<br/>           【意匠分類】 A1-1234BCD<br/>           【出願番号】 意願2007-123456 (D2007-123456)<br/>           【訂正の要旨】 上記公報は誤りにつき、これを取り消す。</p> |    |    |    |    |
| 20 |  |    |    |    |    |
| 30 |  |    |    |    |    |
| 40 |  |    |    |    |    |
| 50 |  |    |    |    |    |

## 1.5 意匠訂正公報(見出し+記事)

|    | 10  | 20 | 30 | 40 | 50 |
|----|---|----|----|----|----|
| 10 | <p>【公報種別】 意匠公報の訂正<br/>           【発行日】 平成24年6月17日 (2012. 6. 17)<br/>           【登録番号】 意匠登録第1234567号 (D1234567)<br/>           【掲載公報発行日】 平成20年10月5日 (2008. 10. 5)<br/>           【年通号数】 意匠公報20 (2008) -100<br/>           【意匠分類】 A1-1234BCD<br/>           【出願番号】 意願2007-123456 (D2007-123456)<br/>           【訂正の要旨】 下記のとおり訂正する。<br/>           【訂正の個所】 意匠に係る物品</p> |    |    |    |    |
|    | <p>【誤】 電動ミシン<br/>           【正】 ミシン</p>   |    |    |    |    |
| 20 |   |    |    |    |    |
| 30 |   |    |    |    |    |
| 40 |   |    |    |    |    |
| 50 |   |    |    |    |    |

## 1.6 意匠訂正公報(見出し+全文公報)

|    | 10   | 20 | 30 | 40 | 50 |
|----|--|----|----|----|----|
|    |  |    |    |    |    |
| 10 | <p>【公報種別】意匠公報の訂正<br/>           【発行日】平成24年6月17日(2012. 6. 17)<br/>           【登録番号】意匠登録第1234567号(D1234567)<br/>           【掲載公報発行日】平成20年10月5日(2008. 10. 5)<br/>           【年通号数】意匠公報20(2008)-100<br/>           【意匠分類】A1-1234BCD<br/>           【出願番号】意願2005-123456(D2005-123456)<br/>           【訂正の要旨】正面図に誤りがあったので、下記のとおり全文を訂正する。<br/>           (19) 【発行国】日本国特許庁(JP)<br/>           (45) 【発行日】平成20年10月5日(2008. 10. 5)</p>                      |    |    |    |    |
| 20 | <p>(12) 【公報種別】意匠公報(S)<br/>           (11) 【登録番号】意匠登録第1234567号(D1234567)<br/>           (24) 【登録日】平成20年9月7日(2008. 9. 7)<br/>           (54) 【意匠に係る物品】テレビゲーム<br/>           【部分意匠】<br/>           【関連意匠の意匠登録番号】意匠登録第1234567号(D1234567)、意匠登録第1234568号(D1234568)、意匠登録第1234569(D1234569)<br/>           (52) 【意匠分類】A1-1234BCD<br/>           (51) 【国際意匠分類(参考)】01-02、03-10、10-02<br/>           【Dターム】AAABB10、AAACC11、AAABB12、AAACC13、AAADD14、AABC</p> |    |    |    |    |
| 30 | <p>C15<br/>           (21) 【出願番号】意願2005-123456(D2005-123456)<br/>           (22) 【出願日】平成17年1月9日(2005. 1. 9)<br/>           (62) 【分割の表示】意願2005-111111(D2005-111111)の分割<br/>           (31) 【優先権主張番号】99999999<br/>           (32) 【優先日】平成16年9月5日(2004. 9. 5)<br/>           (33) 【優先権主張国又は機関】米国(US)<br/>           【審判番号】不服2007-12345(D2007-12345/J1)<br/>           【審判請求日】平成19年1月7日(2007. 1. 7)<br/>           (72) 【創作者】</p>                    |    |    |    |    |
| 40 | <p>【氏名】意匠 太郎<br/>           【住所又は居所】東京都千代田区霞が関3丁目4番3号 特許株式会社内<br/>           (73) 【意匠権者】<br/>           【識別番号】300111222<br/>           【氏名又は名称】特許株式会社<br/>           【住所又は居所】東京都千代田区霞が関3丁目4番3号<br/>           (74) 【復代理人】<br/>           【識別番号】100111222<br/>           【弁理士】</p>  |    |    |    |    |
| 50 | <p>【氏名又は名称】代理 太郎<br/>           (74) 【代理人】<br/>           【識別番号】100111111<br/>           【弁理士】<br/>           【氏名又は名称】代理 次郎<br/>           (74) 【代理人】<br/>           【識別番号】230111222<br/>           【弁護士】<br/>           【氏名又は名称】代理 三郎<br/>           【早期審理対象出願】<br/>           【権利譲渡・実施許諾の表示】意匠権者において、権利譲渡の用意がある。</p>   |    |    |    |    |



(意匠訂正公報つき)

10

20

30

40

50

【底面図】

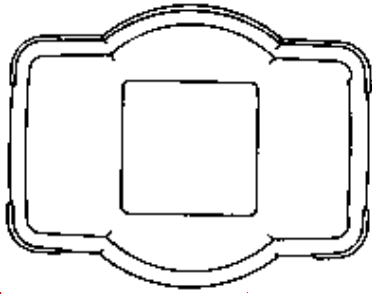

10 【意匠の特徴】

【出願人の記載をそのまま掲載しており、特許庁は内容について審査をしていません。】 ○○○○○○○○○○○○  
○○  
○○○。

【説明図】

【説明図は意匠公報掲載に不適切な表現が含まれているため不掲載としています。】

20

30

40

50

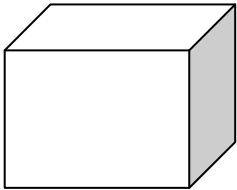
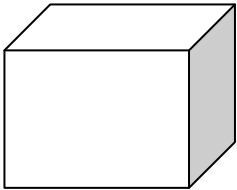
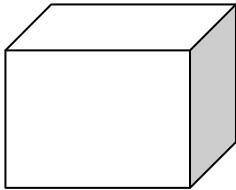
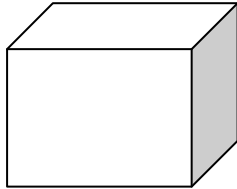
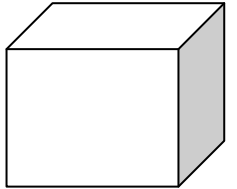
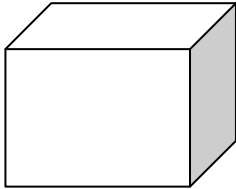
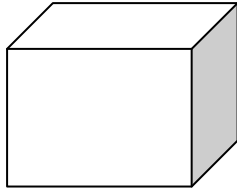

# 1.7 意匠訂正公報(見出し+イメージ)

|   |   |   |   |             |
|---|---|---|---|-------------|
| 10  | 20  | 30  | 40  | 50          |
| <p>【公報種別】意匠公報の訂正<br/>         【発行日】平成24年6月17日(2012.6.17)<br/>         【登録番号】意匠登録第3368763号<br/>         【掲載公報発行日】平成11年11月21日(1999.11.21)<br/>         【年通号数】意匠公報11(1999)-365<br/>         【意匠分類】A1-1234BCD<br/>         【出願番号】意願平11-10704<br/>         【訂正の要旨】正面図に誤りがあったので、下記のとおり全文を訂正する。</p>  |   |   |   |             |
| 10  | (19) 日本国特許庁   |   |   | (11) 登録意匠番号 |
| (45) 平成11年(1999)11月21日発行  | (12) 意匠公報(S)  |   |   | 3368763     |
|   |   |   | (52) K5-2300 A  |             |
|   | (21) 意願 平11-10704   | (22) 出願 平11(1999) 3月16日   |   |             |
|   |   | (24) 登録 平11(1999) 8月16日   |   |             |
| <p>部分意匠</p> <p>(72) 創作者 創作 太郎 東京都千代田区霞が関3-4-3 特許株式会社内<br/>         (72) 創作者 創作 次郎 東京都千代田区霞が関3-4-3 特許株式会社内<br/>         (73) 意匠権者 特許株式会社 東京都千代田区霞が関3-4-3<br/>         (74) 代理人 弁理士 代理 一郎 外2名<br/>         審査官 審査 三郎<br/>         早期審査対象出願<br/>         (意匠権者において、権利譲渡または実施許諾の用意がある。)</p> <p>(54) 意匠に係る物品 ミシン<br/>         (51) 国際意匠分類(参考) 02-01, 02-07, 24-04<br/>         (55) 説明 本物品は各区画内に作業台等を設置して使用されるものである。<br/>         この意匠は図面代用写真によって表されたものであるから細部については原本を参照されたい。<br/>         (56) 参考文献 カタログ有り</p> <p>関連意匠の意匠登録番号 3368762, 3368764, 3368765, 3368766<br/>         3368770, 3368771, 3368772</p> |   |   |   |             |
| 30  | 斜視図   | 正面図   | 背面図   |             |
|   |  |  |  |             |
| 40  | 平面図   | 左側面図  | 右側面図  |             |
|   |  |  |  |             |
| 50  | 底面図   |   |   |             |
|   |  |   |   |             |

## 1.8 協議不成立意匠出願公報

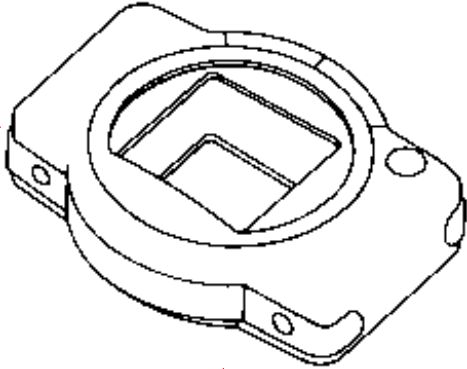
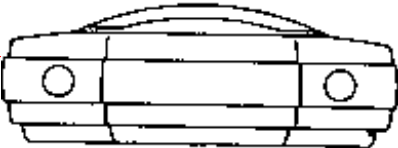
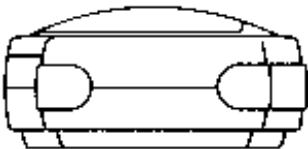
|    | 10  | 20 | 30 | 40 | 50 |
|----|---|----|----|----|----|
|    | (19) 【発行国】日本国特許庁 (JP)   |    |    |    |    |
|    | (44) 【発行日】平成24年6月17日 (2012. 6. 17)  |    |    |    |    |
|    | (12) 【公報種別】協議不成立意匠出願公報  |    |    |    |    |
|    | (11) 【意匠登録出願番号】意願2010-123456 (D2010-123456)   |    |    |    |    |
|    | (54) 【意匠に係る物品】テレビゲーム  |    |    |    |    |
|    | (52) 【意匠分類】F2-11500   |    |    |    |    |
|    | (51) 【国際意匠分類 (参考)】02-01、02-07   |    |    |    |    |
|    | (21) 【出願番号】意願2010-123456 (D2010-123456)   |    |    |    |    |
|    | (22) 【出願日】平成22年6月6日 (2010. 6. 6)  |    |    |    |    |
| 10 | (31) 【優先権主張番号】99999999. 9   |    |    |    |    |
|    | (32) 【優先日】平成21年9月23日 (2009. 9. 23)  |    |    |    |    |
|    | (33) 【優先権主張国又は機関】米国 (US)  |    |    |    |    |
|    | (72) 【創作者】  |    |    |    |    |
|    | 【氏名】意匠 太郎   |    |    |    |    |
|    | 【住所又は居所】東京都港区虎ノ門1-2-3   |    |    |    |    |
|    | (71) 【出願人】  |    |    |    |    |
|    | 【識別番号】390000234   |    |    |    |    |
|    | 【氏名又は名称】商標 太郎   |    |    |    |    |
|    | 【住所又は居所】東京都千代田区霞が関3-3-3   |    |    |    |    |
| 20 | (74) 【代理人】  |    |    |    |    |
|    | 【識別番号】100001234   |    |    |    |    |
|    | 【弁理士】   |    |    |    |    |
|    | 【氏名又は名称】代理 太郎   |    |    |    |    |
|    | (55) 【意匠の説明】背面図は正面図と同一にあらわれる。   |    |    |    |    |
|    | 【図面】  |    |    |    |    |
|    | 【斜視図】   |    |    |    |    |
| 30 |  |    |    |    |    |
|    | 【正面図】   |    |    |    |    |
| 40 |  |    |    |    |    |
|    | 【側面図】   |    |    |    |    |
| 50 |  |    |    |    |    |

(協議不成立意匠出願公報つづき)

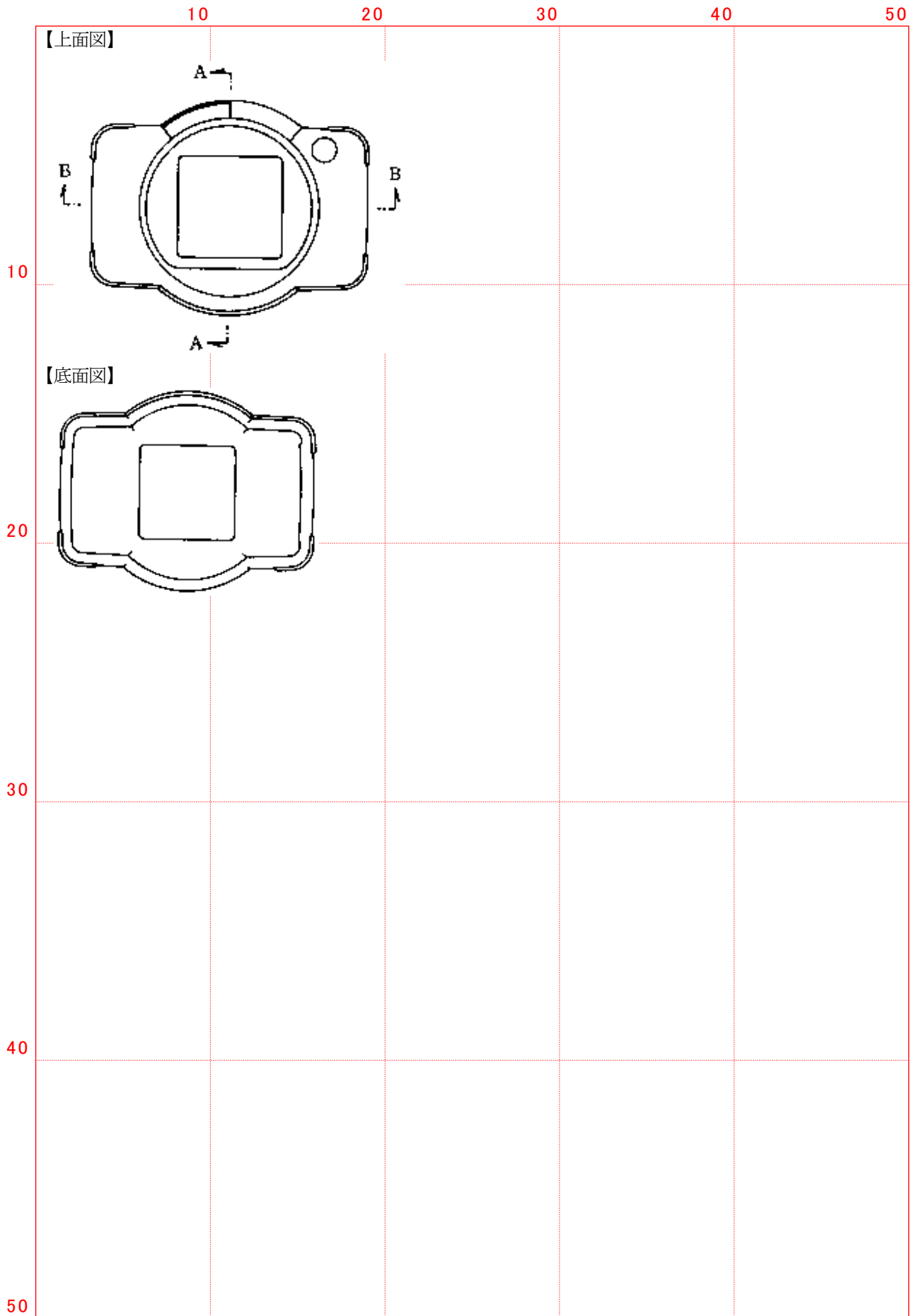

## 1.9 協議不成立意匠出願訂正公報(見出しのみ)

|    | 10  | 20 | 30 | 40 | 50 |
|----|---|----|----|----|----|
| 10 | <p>【公報種別】 協議不成立意匠出願公報の訂正<br/>           【発行日】 平成24年6月17日(2012. 6. 17)<br/>           【意匠登録出願番号】 意願2007-123456(D2007-123456)<br/>           【掲載公報発行日】 平成20年10月5日(2008. 10. 5)<br/>           【年通号数】 意匠公報20(2008)-100<br/>           【意匠分類】 A1-1234BCD<br/>           【出願番号】 意願2007-123456(D2007-123456)<br/>           【訂正の要旨】 上記公報は誤りにつき、これを取り消す。</p> |    |    |    |    |
| 20 |   |    |    |    |    |
| 30 |   |    |    |    |    |
| 40 |   |    |    |    |    |
| 50 |   |    |    |    |    |

# 1. 10 協議不成立意匠出願訂正公報(見出し+記事)

|    |  |    |    |    |    |
|----|--|----|----|----|----|
|    | 10   | 20 | 30 | 40 | 50 |
| 10 | <p>【公報種別】 協議不成立意匠出願公報の訂正<br/>         【発行日】 平成24年6月17日 (2012. 6. 17)<br/>         【意匠登録出願番号】 意願2007-123456 (D2007-123456)<br/>         【掲載公報発行日】 平成20年10月5日 (2008. 10. 5)<br/>         【年通号数】 意匠公報20 (2008) -100<br/>         【意匠分類】 A1-1234BCD<br/>         【出願番号】 意願2007-123456 (D2007-123456)<br/>         【訂正の要旨】 下記のとおり訂正する。<br/>         【訂正の個所】 意匠に係る物品</p> |    |    |    |    |
|    | <p>【誤】 電動ミシン<br/>         【正】 ミシン</p>  |    |    |    |    |
| 20 |  |    |    |    |    |
| 30 |  |    |    |    |    |
| 40 |  |    |    |    |    |
| 50 |  |    |    |    |    |

# 1. 11 協議不成立意匠出願訂正公報(見出し+全文公報)

|    | 10  | 20 | 30 | 40 | 50 |
|----|---|----|----|----|----|
| 10 | <p>【公報種別】 協議不成立意匠出願公報の訂正<br/>           【発行日】 平成24年6月17日 (2012. 6. 17)<br/>           【意匠登録出願番号】 意願2007-123456 (D2007-123456)<br/>           【掲載公報発行日】 平成20年10月5日 (2008. 10. 5)<br/>           【年通号数】 意匠公報20(2008)-100<br/>           【意匠分類】 A1-1234BCD<br/>           【出願番号】 意願2007-123456 (D2007-123456)<br/>           【訂正の要旨】 正面図に誤りがあったので、下記のとおり全文を訂正する。<br/>           (19) 【発行国】 日本国特許庁 (JP)<br/>           (44) 【発行日】 平成20年10月5日 (2008. 10. 5)</p>  |    |    |    |    |
| 20 | <p>(12) 【公報種別】 協議不成立意匠出願公報<br/>           (11) 【意匠登録出願番号】 意願2007-123456 (D2007-123456)<br/>           (54) 【意匠に係る物品】 テレビゲーム<br/>           【部分意匠】<br/>           (52) 【意匠分類】 A1-1234BCD<br/>           (51) 【国際意匠分類(参考)】 01-02、03-10、10-02<br/>           (21) 【出願番号】 意願2007-123456 (D2007-123456)<br/>           (22) 【出願日】 平成19年1月7日 (2007. 1. 7)<br/>           【変更の表示】 意願2007-111111 (D2007-111111) の変更<br/>           (31) 【優先権主張番号】 99999999<br/>           (32) 【優先日】 平成18年9月10日 (2006. 9. 10)<br/>           (33) 【優先権主張国又は機関】 米国 (US)<br/>           (72) 【創作者】<br/>           【氏名】 意匠 太郎<br/>           【住所又は居所】 東京都千代田区霞が関3丁目4番3号 特許株式会社内<br/>           (71) 【出願人】<br/>           【識別番号】 300111222<br/>           【氏名又は名称】 特許株式会社<br/>           【住所又は居所】 東京都千代田区霞が関3丁目4番3号<br/>           (74) 【復代理人】<br/>           【識別番号】 100999999<br/>           【弁理士】<br/>           【氏名又は名称】 代理 太郎<br/>           (74) 【代理人】<br/>           【識別番号】 100888888<br/>           【弁理士】<br/>           【氏名又は名称】 代理 次郎<br/>           【早期審査対象出願】<br/>           【審査官】 審査 太郎</p> |    |    |    |    |
| 30 | <p>(55) 【意匠に係る物品の説明】 ○○○○<br/>           ○○○○<br/>           ○○○○<br/>           ○○○○</p>   |    |    |    |    |
| 40 | <p>(55) 【意匠の説明】 背面図は正面図と同一にあらわれる。左側面図は右側面図と対称にあらわれる。<br/>           【原本の説明】 この出願の意匠は図面代用見本又はひな形によって現されたものである。</p>   |    |    |    |    |
| 50 |   |    |    |    |    |

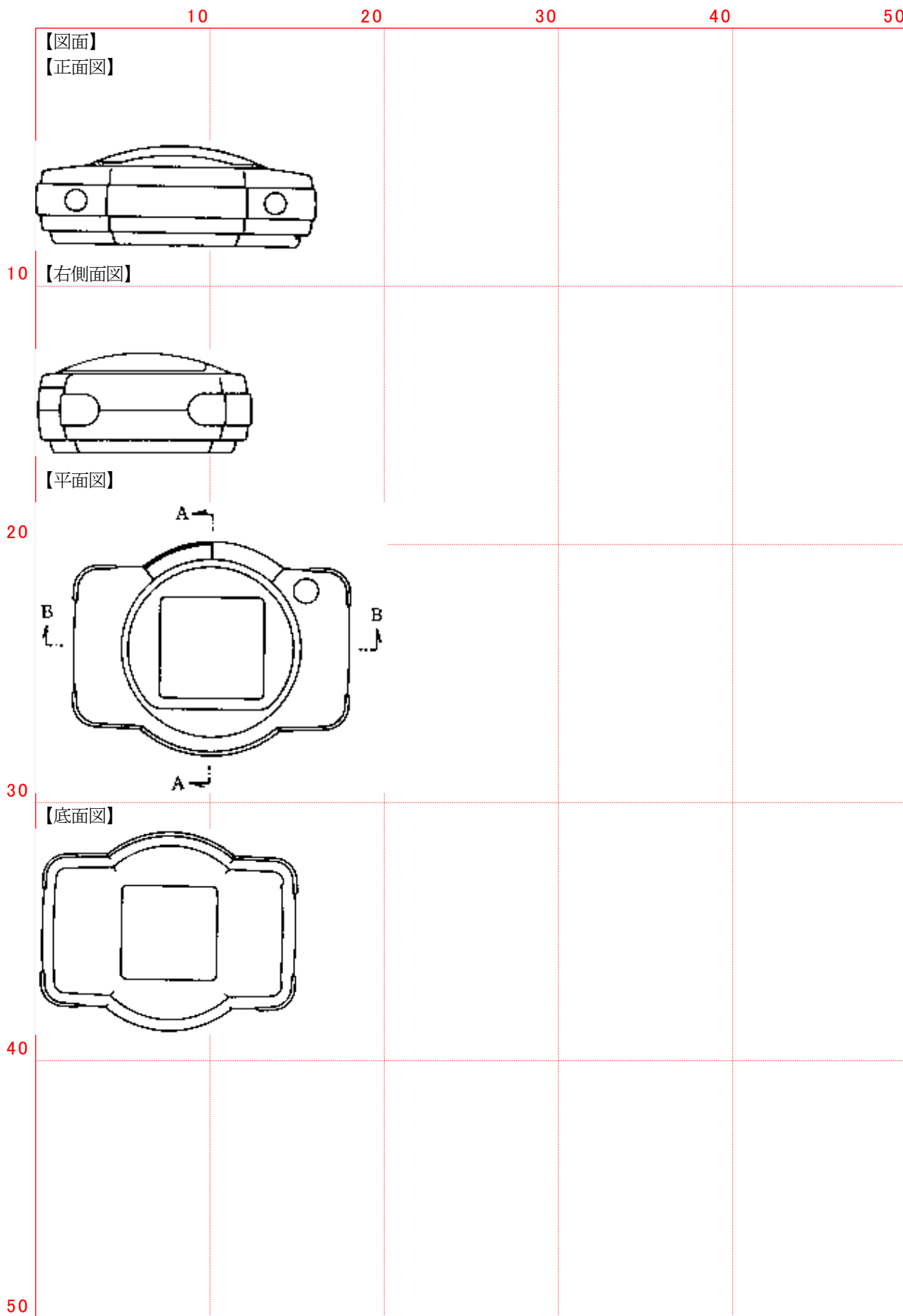

# 1. 1 意匠公報

```
<!DOCTYPE DES-GAZ PUBLIC
"-//JAPANESE PATENT OFFICE//DTD JPO Design Gazette//EN" [
<!ENTITY MULTI SYSTEM "9999999.IMG" NDATA TIFF>
]>
<DES-GAZ>
<PUBLICATION-COUNTRY>日本国特許庁 ( J P ) </PUBLICATION-COUNTRY>
<PUBLICATION-DATE>平成 2 4 年 6 月 1 7 日 ( 2 0 1 2 . 6 . 1 7 ) </PUBLICATION-DATE>
<KIND-OF-OFFICIAL-GAZETTE>意匠公報 ( S ) </KIND-OF-OFFICIAL-GAZETTE>
<REGISTRATION-NUMBER>
  意匠登録第 9 9 9 9 9 9 9 号 ( D 9 9 9 9 9 9 9 )
</REGISTRATION-NUMBER>
<REGISTRATION-DATE>平成 2 4 年 5 月 6 日 ( 2 0 1 2 . 5 . 6 ) </REGISTRATION-DATE>
<NAME-OF-ARTICLE>テレビゲーム</NAME-OF-ARTICLE>
<RELATED-DESIGN-REGISTRATION-NUM>
  意匠登録第 8 8 8 8 8 8 8 号 ( D 8 8 8 8 8 8 8 )、意匠登録第 8 8 8 8 8 8 9 号 ( D 8 8 8 8 8 8 9 )
</RELATED-DESIGN-REGISTRATION-NUM>
<DESIGN-CLASSIFICATION>F 2 - 1 1 5 0 0 W</DESIGN-CLASSIFICATION>
<LOCARNO-CLASS>0 2 - 0 1、0 2 - 0 7</LOCARNO-CLASS>
<D-TERM>A 1 - 1 5 0 A、A 1 - 1 5 0 A A、A 1 - 1 5 0 A B、A 1 - 1 5 0 B</D-TERM>
<APPLICATION-NUMBER>
  意願 2 0 1 0 - 1 2 3 4 5 6 ( D 2 0 1 0 - 1 2 3 4 5 6 )
</APPLICATION-NUMBER>
<FILING-DATE>平成 2 2 年 6 月 6 日 ( 2 0 1 0 . 6 . 6 ) </FILING-DATE>
<PARIS-PRIORITY-CLAIM-ARTICLE>
  <PARIS-PRIORITY-GROUP>
    <APPLICATION-NUMBER>9 9 9 9 9 9 9 . 9</APPLICATION-NUMBER>
    <FILING-DATE>平成 2 1 年 9 月 2 3 日 ( 2 0 0 9 . 9 . 2 3 ) </FILING-DATE>
    <NATION>米国 ( U S ) </NATION>
  </PARIS-PRIORITY-GROUP>
</PARIS-PRIORITY-CLAIM-ARTICLE>
<APPEAL-NUMBER>不服 2 0 1 0 - 1 2 3 4 5 6 ( D 2 0 1 0 - 1 2 3 4 5 6 / J 1 ) </APPEAL-NUMBER>
<APPEAL-DATE>平成 2 2 年 1 1 月 2 8 日 ( 2 0 1 0 . 1 1 . 2 8 ) </APPEAL-DATE>
<SPECIAL-WAY-OF-INDUSTRY-VITALITY>
  ( 出願人による申告 ) 国等の委託研究の成果に係る意匠登録出願 ( ○○省の外郭団体である △△△△ による 「 X X X
  X X 」 に関する委託研究であつて、産業活力再生特別措置法第 3 0 条の適用を受けるもの )
</SPECIAL-WAY-OF-INDUSTRY-VITALITY>
<CREATOR-GROUP>
  <CREATOR>
    <NAME>意匠 太郎</NAME>
    <ADDRESS>東京都港区虎ノ門 1 - 2 - 3</ADDRESS>
  </CREATOR>
  <CREATOR>
    <NAME>意匠 次郎</NAME>
    <ADDRESS>東京都港区虎ノ門 1 - 2 - 3</ADDRESS>
  </CREATOR>
</CREATOR-GROUP>
<RIGHT-HOLDER-GROUP>
  <RIGHT-HOLDER>
    <IDENTIFICATION-NUMBER>5 9 8 7 6 5 4 3 2</IDENTIFICATION-NUMBER>
    <NAME>ハイデルベルガー シャフト</NAME>
```



<ORIGINAL-NAME>HE I D E L B E R G E R   S C H A F T </ORIGINAL-NAME>  
 <ADDRESS>ドイツ連邦共和国   ハイデルベルク   5 1 - 1 1 </ADDRESS>  
 <ORIGINAL-ADDRESS>G e r m a n   H e i d e l b e r g   5 1 - 1 1 </ORIGINAL-ADDRESS>  
 </RIGHT-HOLDER>  
 <PROXY   KIND-OF-ATTORNEY = "REPRESENTATIVE">  
   <IDENTIFICATION-NUMBER>1 0 0 9 9 9 9 9 9 </IDENTIFICATION-NUMBER>  
   <ATTORNEY-RIGHT   KIND-OF-ATTORNEY-RIGHT = "PATENT-ATTORNEY">  
   <NAME>代理   太郎</NAME>  
 </PROXY>  
 </RIGHT-HOLDER-GROUP>  
 <LACK-OF-NOVELTY>意匠法第4条第2項の適用申請が有りました。 </LACK-OF-NOVELTY>  
 <ACCELERATED-EXAM-OBJ-APP   KIND-OF-OBJECT-APPLICATION="ACCELERATED-APPEAL-EXAM">  
 <APPEAL-EXAMINER-GROUP>  
   <APPEAL-EXAMINER-IN-CHIEF>  
     <NAME>特許   一郎</NAME>  
   </APPEAL-EXAMINER-IN-CHIEF>  
   <APPEAL-EXAMINER>  
     <NAME>特許   二郎</NAME>  
   </APPEAL-EXAMINER>  
   <APPEAL-EXAMINER>  
     <NAME>特許   三郎</NAME>  
   </APPEAL-EXAMINER>  
 </APPEAL-EXAMINER-GROUP>  
 <REFERENCE-DOCUMENT>意登   1 2 3 4 5 6 7   意登   2 4 6 8 1 0 </REFERENCE-DOCUMENT>  
 <EXPLANATION-OF-THE-DESIGN>  
   背面図は正面図と同一にあらわれる。  
 </EXPLANATION-OF-THE-DESIGN>  
 <EXPLANATION-OF-ORIGINAL-DOCUMENT>  
   この意匠は図面代用見本又はひな形によって現されたものであるから細部及び色彩については原本を参照して  
   下さい。  
 </EXPLANATION-OF-ORIGINAL-DOCUMENT>  
 <DRAWING-ARTICLE>  
   <FIGURE-GROUP>  
     <TITLE>【斜視図】 </TITLE>  
     <IMAGE   HEIGHT = "80"   WIDTH = "80"   FILE-NAME="MULTI"   FILE-ID = "000001"  
       ORIGINAL-FILE-NAME="999999901.JPG">  
   </FIGURE-GROUP>  
   <FIGURE-GROUP>  
     <TITLE>【正面図】 </TITLE>  
     <IMAGE   HEIGHT = "80"   WIDTH = "80"   FILE-NAME="MULTI"   FILE-ID = "000002"  
       ORIGINAL-FILE-NAME="999999902.JPG">  
   </FIGURE-GROUP>  
   <FIGURE-GROUP>  
     <TITLE>【右側面図】 </TITLE>  
     <IMAGE   HEIGHT = "80"   WIDTH = "80"   FILE-NAME="MULTI"   FILE-ID = "000003"  
       ORIGINAL-FILE-NAME="999999903.JPG">  
   </FIGURE-GROUP>  
   <FIGURE-GROUP>  
     <TITLE>【平面図】 </TITLE>  
     <IMAGE   HEIGHT = "80"   WIDTH = "80"   FILE-NAME="MULTI"   FILE-ID = "000004"  
       ORIGINAL-FILE-NAME="999999904.JPG">  
   </FIGURE-GROUP>  
   <FIGURE-GROUP>



## 1. 2 意匠公報（協議成立）

```
<!DOCTYPE DES-GAZ PUBLIC
"-//JAPANESE PATENT OFFICE//DTD JPO Design Gazette//EN" [
<!ENTITY MULTI SYSTEM "9999999.IMG" NDATA TIFF>
]>
<DES-GAZ>
<PUBLICATION-COUNTRY>日本国特許庁（J P）</PUBLICATION-COUNTRY>
<PUBLICATION-DATE>平成24年6月17日（2012. 6. 17）</PUBLICATION-DATE>
<KIND-OF-OFFICIAL-GAZETTE>意匠公報（S）</KIND-OF-OFFICIAL-GAZETTE>
<REGISTRATION-NUMBER>
  意匠登録第7777777号（D7777777）
</REGISTRATION-NUMBER>
<REGISTRATION-DATE>平成24年5月6日（2012. 5. 6）</REGISTRATION-DATE>
<NAME-OF-ARTICLE>テレビゲーム</NAME-OF-ARTICLE>
<DESIGN-CLASSIFICATION>G3-900</DESIGN-CLASSIFICATION>
<LOCARNO-CLASS>02-01、02-07</LOCARNO-CLASS>
<D-TERM>G3-900A、G3-900BA</D-TERM>
<APPLICATION-NUMBER>
  意願2010-123456（D2010-123456）
</APPLICATION-NUMBER>
<FILING-DATE>平成22年6月6日（2010. 6. 6）</FILING-DATE>
<SPECIAL-APPLICATION-INDICATION KIND-OF-SPECIAL-APPLICATION="DIVISION">
  意願2010-111111（D2010-111111）の分割
</SPECIAL-APPLICATION-INDICATION>
<CREATOR-GROUP>
  <CREATOR>
    <NAME>意匠 一郎</NAME>
    <ADDRESS>東京都港区虎ノ門1-2-3</ADDRESS>
  </CREATOR>
  <CREATOR>
    <NAME>意匠 二郎</NAME>
    <ADDRESS>東京都港区虎ノ門1-2-3</ADDRESS>
  </CREATOR>
</CREATOR-GROUP>
<RIGHT-HOLDER-GROUP>
  <RIGHT-HOLDER>
    <IDENTIFICATION-NUMBER>598765432</IDENTIFICATION-NUMBER>
    <NAME>意匠 太郎</NAME>
    <ADDRESS>東京都港区虎ノ門1-2-3</ADDRESS>
  </RIGHT-HOLDER>
  <PROXY KIND-OF-ATTORNEY="REPRESENTATIVE">
    <IDENTIFICATION-NUMBER>100123456</IDENTIFICATION-NUMBER>
    <ATTORNEY-RIGHT KIND-OF-ATTORNEY-RIGHT="PATENT-ATTORNEY">
    <NAME>代理 太郎</NAME>
  </PROXY>
</RIGHT-HOLDER-GROUP>
<ACCELERATED-EXAM-OBJ-APP KIND-OF-OBJECT-APPLICATION="ACCELERATED-EXAM">
<INDICATION-OF-READY>意匠権者において、権利譲渡の用意があります。</INDICATION-OF-READY>
<EXAMINER-GROUP>
  <EXAMINER>
    <NAME>審査 太郎</NAME>
```

</EXAMINER>  
 </EXAMINER-GROUP>  
 <CONSULTATION-GROUP>  
 <TEXT-CLAUSES>  
 この出願については、以下の出願人と意匠法第9条第5項の規定による協議が成立しました。  
 </TEXT-CLAUSES>  
 <CONSULTATION>  
 <APPLICANT-PART>協議により定めた一の意匠登録出願人以外の出願人</APPLICANT-PART>  
 <APPLICANT-GROUP>  
 <APPLICANT>  
 <NAME>出願人 太郎</NAME>  
 <ADDRESS>東京都港区虎ノ門3-2-1</ADDRESS>  
 </APPLICANT>  
 <APPLICANT>  
 <NAME>出願人 次郎</NAME>  
 <ADDRESS>東京都港区虎ノ門3-2-1</ADDRESS>  
 </APPLICANT>  
 </APPLICANT-GROUP>  
 <CREATOR-PART>上記の出願人の出願に係る意匠の創作者</CREATOR-PART>  
 <CREATOR-GROUP>  
 <CREATOR>  
 <NAME>創作 三郎</NAME>  
 <ADDRESS>東京都千代田区霞が関1-1-1</ADDRESS>  
 </CREATOR>  
 </CREATOR-GROUP>  
 </CONSULTATION>  
 </CONSULTATION-GROUP>  
 <REFERENCE-DOCUMENT>  
 カタログ有り 意登 1234567 意登 246810</REFERENCE-DOCUMENT>  
 <EXPLANATION-OF-THE-DESIGN-ART>  
 本物品は、非常に軽量にかたどられた携帯テレビゲームである。  
 </EXPLANATION-OF-THE-DESIGN-ART>  
 <EXPLANATION-OF-THE-DESIGN>  
 背面図は正面図と同一にあらわれる。  
 </EXPLANATION-OF-THE-DESIGN>  
 <EXPLANATION-OF-ORIGINAL-DOCUMENT>  
 この意匠は図面代用見本又はひな形によって現されたものであるから細部及び色彩については原本を参照して  
 下さい。  
 </EXPLANATION-OF-ORIGINAL-DOCUMENT>  
 <DRAWING-ARTICLE>  
 <FIGURE-GROUP>  
 <TITLE>【斜視図】</TITLE>  
 <IMAGE HEIGHT="80" WIDTH="80" FILE-NAME="MULTI" FILE-ID="000001"  
 ORIGINAL-FILE-NAME="999999901.JPG">  
 </FIGURE-GROUP>  
 <FIGURE-GROUP>  
 <TITLE>【正面図】</TITLE>  
 <IMAGE HEIGHT="80" WIDTH="80" FILE-NAME="MULTI" FILE-ID="000002"  
 ORIGINAL-FILE-NAME="999999902.JPG">  
 </FIGURE-GROUP>  
 <FIGURE-GROUP>  
 <TITLE>【右側面図】</TITLE>  
 <IMAGE HEIGHT="80" WIDTH="80" FILE-NAME="MULTI" FILE-ID="000003"

```

ORIGINAL-FILE-NAME="999999903.JPG">
</FIGURE-GROUP>
<FIGURE-GROUP>
  <TITLE> 【平面図】 </TITLE>
  <IMAGE HEIGHT = "80" WIDTH = "80" FILE-NAME="MULTI" FILE-ID = "000004"
  ORIGINAL-FILE-NAME="999999904.JPG">
</FIGURE-GROUP>
<FIGURE-GROUP>
  <TITLE> 【底面図】 </TITLE>
  <IMAGE HEIGHT = "80" WIDTH = "80" FILE-NAME="MULTI" FILE-ID = "000005"
  ORIGINAL-FILE-NAME="999999905.JPG">
</FIGURE-GROUP>
</DRAWING-ARTICLE>
<CHARACTERISTIC-OF-DESIGN>
  <PARAGRAPH>
    [出願人の記載をそのまま掲載しており、特許庁は内容について審査をしていません。] KKKKKKKKKKKKKK
    KKKKKKKKKKKKKKKKKKKKKKKKKKKKKKKKKKKKKKKKKKKKKKKKKKKKKKKKKKKKKKKKKKKKKKKKKKKKKKKKKKKKKKKKKKKKKKK
    KKKKKKKKKKKKKKKKKKKKKKKKKKKKKKKKKKKKKKKKKKKKKKKKKKKKKKKKKKKKKKKKKKKKKKKKKKKKKKKKKKKKKKKKKKKKKKK
    KKKKKKKKKKKKKKKKKKKKKKKKKKKKKKKKKKKKKKKKKKKKKKKKKKKKKKKKKKKKKKKKKKKKKKKKKKKKKKKKKKKKKKKKKKKKKKK
    KKKKKKKKKKKKKKKKK [特徴記載書の様式で定められた文字数を超過した記載部分は不掲載としています。]
  </PARAGRAPH>
</CHARACTERISTIC-OF-DESIGN>
<EXPLANATORY-FIGURE-GROUP>
  <PARAGRAPH>
    [説明図は意匠公報掲載に不適切な表現が含まれているため不掲載としています。]
  </PARAGRAPH>
</EXPLANATORY-FIGURE-GROUP>
</DES-GAZ>

```

# 1. 3 意匠公報（秘密意匠）

```
<!DOCTYPE DES-GAZ PUBLIC
"-//JAPANESE PATENT OFFICE//DTD JPO Design Gazette//EN" [
]>
<DES-GAZ>
<PUBLICATION-COUNTRY>日本国特許庁（JP）</PUBLICATION-COUNTRY>
<PUBLICATION-DATE>平成24年6月17日（2012. 6. 17）</PUBLICATION-DATE>
<KIND-OF-OFFICIAL-GAZETTE>意匠公報（S）</KIND-OF-OFFICIAL-GAZETTE>
<REGISTRATION-NUMBER>
  意匠登録第9999999号（D9999999）
</REGISTRATION-NUMBER>
<REGISTRATION-DATE>平成24年5月6日（2012. 5. 6）</REGISTRATION-DATE>
<APPLICATION-NUMBER>
  意願2010-123456（D2010-123456）
</APPLICATION-NUMBER>
<FILING-DATE>平成22年6月6日（2010. 6. 6）</FILING-DATE>
<PARIS-PRIORITY-CLAIM-ARTICLE>
  <PARIS-PRIORITY-GROUP>
    <FILING-DATE>平成21年9月23日（2009. 9. 23）</FILING-DATE>
  </PARIS-PRIORITY-GROUP>
</PARIS-PRIORITY-CLAIM-ARTICLE>
<RIGHT-HOLDER-GROUP>
  <RIGHT-HOLDER>
    <IDENTIFICATION-NUMBER>598765432</IDENTIFICATION-NUMBER>
    <NAME>意匠 太郎</NAME>
    <ADDRESS>東京都港区虎ノ門1-2-3</ADDRESS>
  </RIGHT-HOLDER>
  <PROXY KIND-OF-ATTORNEY = "REPRESENTATIVE">
    <IDENTIFICATION-NUMBER>100999999</IDENTIFICATION-NUMBER>
    <ATTORNEY-RIGHT KIND-OF-ATTORNEY-RIGHT = "PATENT-ATTORNEY">
      <NAME>代理 太郎</NAME>
    </PROXY>
</RIGHT-HOLDER-GROUP>
<ACCELERATED-EXAM-OBJ-APP KIND-OF-OBJECT-APPLICATION = "ACCELERATED-EXAM">
<EXAMINER-GROUP>
  <EXAMINER>
    <NAME>審査 太郎</NAME>
  </EXAMINER>
</EXAMINER-GROUP>
</DES-GAZ>
```

## 1. 4 意匠訂正公報（見出しのみ）

```
<!DOCTYPE COR-DES-GAZ PUBLIC
"-//JAPANESE PATENT OFFICE//DTD JPO Corrected Specification In Design Gazette//EN" [
]>
<COR-DES-GAZ>
  <KIND-OF-OFFICIAL-GAZETTE>意匠公報の訂正</KIND-OF-OFFICIAL-GAZETTE>
  <PUBLICATION-DATE>平成24年6月17日（2012. 6. 17）</PUBLICATION-DATE>
  <REGISTRATION-NUMBER>
    意匠登録第1234567号（D1234567）
  </REGISTRATION-NUMBER>
  <GAZETTE-PUBLICATION-DATE>
    平成20年10月5日（2008. 10. 5）
  </GAZETTE-PUBLICATION-DATE>
  <ANNUAL-SERIAL-NUMBER>意匠公報20（2008）－100</ANNUAL-SERIAL-NUMBER>
  <DESIGN-CLASSIFICATION>A1－1234BCD</DESIGN-CLASSIFICATION>
  <APPLICATION-NUMBER>
    意願2007－123456（D2007－123456）
  </APPLICATION-NUMBER>
  <GIST-OF-CORRECTION>上記公報は誤りにつき、これを取り消す。</GIST-OF-CORRECTION>
</COR-DES-GAZ>
```

## 1. 5 意匠訂正公報（見出し＋記事）

```
<!DOCTYPE COR-DES-GAZ PUBLIC
"-//JAPANESE PATENT OFFICE//DTD JPO Corrected Specification In Design Gazette//EN" [
]>
<COR-DES-GAZ>
  <KIND-OF-OFFICIAL-GAZETTE>意匠公報の訂正</KIND-OF-OFFICIAL-GAZETTE>
  <PUBLICATION-DATE>平成24年6月17日（2012. 6. 17）</PUBLICATION-DATE>
  <REGISTRATION-NUMBER>
    意匠登録第1234567号（D1234567）
  </REGISTRATION-NUMBER>
  <GAZETTE-PUBLICATION-DATE>
    平成20年10月5日（2008. 10. 5）
  </GAZETTE-PUBLICATION-DATE>
  <ANNUAL-SERIAL-NUMBER>意匠公報20（2008）－100</ANNUAL-SERIAL-NUMBER>
  <DESIGN-CLASSIFICATION>A1－1234BCD</DESIGN-CLASSIFICATION>
  <APPLICATION-NUMBER>
    意願2007－123456（D2007－123456）
  </APPLICATION-NUMBER>
  <GIST-OF-CORRECTION>下記のとおり訂正する。</GIST-OF-CORRECTION>
  <POINT-OF-CORRECTION>意匠に係る物品</POINT-OF-CORRECTION>
  <ERROR>電動ミシン</ERROR>
  <RIGHT>ミシン</RIGHT>
</COR-DES-GAZ>
```



## 1. 6 意匠訂正公報（見出し＋全文公報）

```
<!DOCTYPE COR-DES-GAZ PUBLIC
"-//JAPANESE PATENT OFFICE//DTD JPO Corrected Specification In Design Gazette//EN" [
<!ENTITY MULTI SYSTEM "9999999.IMG" NDATA TIFF>
]>
<COR-DES-GAZ>
  <KIND-OF-OFFICIAL-GAZETTE>意匠公報の訂正</KIND-OF-OFFICIAL-GAZETTE>
  <PUBLICATION-DATE>平成24年6月17日（2012. 6. 17）</PUBLICATION-DATE>
  <REGISTRATION-NUMBER>
    意匠登録第1234567号（D1234567）
  </REGISTRATION-NUMBER>
  <GAZETTE-PUBLICATION-DATE>
    平成20年10月5日（2008. 10. 5）
  </GAZETTE-PUBLICATION-DATE>
  <ANNUAL-SERIAL-NUMBER>意匠公報20（2008）－100</ANNUAL-SERIAL-NUMBER>
  <DESIGN-CLASSIFICATION>A1－1234BCD</DESIGN-CLASSIFICATION>
  <APPLICATION-NUMBER>
    意願2005－123456（D2005－123456）
  </APPLICATION-NUMBER>
  <GIST-OF-CORRECTION>正面図に誤りがあったので、下記のとおり全文を訂正する。</GIST-OF-CORRECTION>
  <DES-GAZ>
  <PUBLICATION-COUNTRY>日本国特許庁（JP）</PUBLICATION-COUNTRY>
  <PUBLICATION-DATE>平成20年10月5日（2008. 10. 5）</PUBLICATION-DATE>
  <KIND-OF-OFFICIAL-GAZETTE>意匠公報（S）</KIND-OF-OFFICIAL-GAZETTE>
  <REGISTRATION-NUMBER>
    意匠登録第1234567号（D1234567）
  </REGISTRATION-NUMBER>
  <REGISTRATION-DATE>平成20年9月7日（2008. 9. 7）</REGISTRATION-DATE>
  <NAME-OF-ARTICLE>テレビゲーム</NAME-OF-ARTICLE>
  <PART-DESIGN PART-DESIGN-FLAG = "TRUE">
  <RELATED-DESIGN-REGISTRATION-NUM>
    意匠登録第1234567号（D1234567）、意匠登録第1234568号（D1234568）、意匠登録第
    1234569（D1234569）
  </RELATED-DESIGN-REGISTRATION-NUM>
  <DESIGN-CLASSIFICATION>A1－1234BCD</DESIGN-CLASSIFICATION>
  <LOCARNO-CLASS>01－02、03－10、10－02</LOCARNO-CLASS>
  <D-TERM>
    AAABB10、AAACC11、AAABB12、
    AAACC13、AAADD14、AABCC15
  </D-TERM>
  <APPLICATION-NUMBER>
    意願2005－123456（D2005－123456）
  </APPLICATION-NUMBER>
  <FILING-DATE>平成17年1月9日（2005. 1. 9）</FILING-DATE>
  <SPECIAL-APPLICATION-INDICATION KIND-OF-SPECIAL-APPLICATION = "DIVISION">
    意願2005－111111（D2005－111111）の分割
  </SPECIAL-APPLICATION-INDICATION>
  <PARIS-PRIORITY-CLAIM-ARTICLE>
  <PARIS-PRIORITY-GROUP>
  <APPLICATION-NUMBER>9999999</APPLICATION-NUMBER>
  <FILING-DATE>平成16年9月5日（2004. 9. 5）</FILING-DATE>
```





## 1. 7 意匠訂正公報（見出し＋イメージ）

```
<!DOCTYPE COR-DES-GAZ PUBLIC
"-//JAPANESE PATENT OFFICE//DTD JPO Corrected Specification In Design Gazette//EN" [
<!ENTITY MULTI SYSTEM "9999999.IMG" NDATA TIFF>
]>
<COR-DES-GAZ>
  <KIND-OF-OFFICIAL-GAZETTE>意匠公報の訂正</KIND-OF-OFFICIAL-GAZETTE>
  <PUBLICATION-DATE>平成24年6月17日（2012. 6. 17）</PUBLICATION-DATE>
  <REGISTRATION-NUMBER>
    意匠登録第3368763号
  </REGISTRATION-NUMBER>
  <GAZETTE-PUBLICATION-DATE>
    平成11年11月21日（1999. 11. 21）
  </GAZETTE-PUBLICATION-DATE>
  <ANNUAL-SERIAL-NUMBER>意匠公報11（1999）－365</ANNUAL-SERIAL-NUMBER>
  <DESIGN-CLASSIFICATION>A1－1234BCD</DESIGN-CLASSIFICATION>
  <APPLICATION-NUMBER>
    意願平11－10704
  </APPLICATION-NUMBER>
  <GIST-OF-CORRECTION>正面図に誤りがあったので、下記のとおり全文を訂正する。</GIST-OF-CORRECTION>
  <IMAGE HEIGHT="80" WIDTH="80" FILE-NAME="MULTI" FILE-ID="000001"
  ORIGINAL-FILE-NAME="999999901.JPG">
</COR-DES-GAZ>
```

# 1. 8 協議不成立意匠出願公報

```
<!DOCTYPE DES-GAZ PUBLIC
"-//JAPANESE PATENT OFFICE//DTD JPO Design Gazette//EN" [
<!ENTITY MULTI SYSTEM "2005123456.IMG" NDATA TIFF>
]>
<DES-GAZ>
  <PUBLICATION-COUNTRY>日本国特許庁 ( J P ) </PUBLICATION-COUNTRY>
  <PUBLICATION-DATE>平成24年6月17日 ( 2 0 1 2 . 6 . 1 7 ) </PUBLICATION-DATE>
<KIND-OF-OFFICIAL-GAZETTE>協議不成立意匠出願公報</KIND-OF-OFFICIAL-GAZETTE>
<DOCUMENT-NUMBER>
  意願2010-123456 ( D 2 0 1 0 - 1 2 3 4 5 6 )
</DOCUMENT-NUMBER>
<NAME-OF-ARTICLE>テレビゲーム</NAME-OF-ARTICLE>
<DESIGN-CLASSIFICATION>F 2 - 1 1 5 0 0 </DESIGN-CLASSIFICATION>
<LOCARNO-CLASS>0 2 - 0 1 , 0 2 - 0 7 </LOCARNO-CLASS>
<APPLICATION-NUMBER>
  意願2010-123456 ( D 2 0 1 0 - 1 2 3 4 5 6 )
</APPLICATION-NUMBER>
<FILING-DATE>平成22年6月6日 ( 2 0 1 0 . 6 . 6 ) </FILING-DATE>
<PARIS-PRIORITY-CLAIM-ARTICLE>
  <PARIS-PRIORITY-GROUP>
    <APPLICATION-NUMBER>9 9 9 9 9 9 9 9 . 9 </APPLICATION-NUMBER>
    <FILING-DATE>平成21年9月23日 ( 2 0 0 9 . 9 . 2 3 ) </FILING-DATE>
    <NATION>米国 ( U S ) </NATION>
  </PARIS-PRIORITY-GROUP>
</PARIS-PRIORITY-CLAIM-ARTICLE>
<CREATOR-GROUP>
  <CREATOR>
    <NAME>意匠 太郎</NAME>
    <ADDRESS>東京都港区虎ノ門1-2-3</ADDRESS>
  </CREATOR>
</CREATOR-GROUP>
<APPLICANT-GROUP>
  <APPLICANT>
    <IDENTIFICATION-NUMBER>3 9 0 0 0 0 2 3 4 </IDENTIFICATION-NUMBER>
    <NAME>商標 太郎</NAME>
    <ADDRESS>東京都千代田区霞が関3-3-3</ADDRESS>
  </APPLICANT>
  <PROXY KIND-OF-ATTORNEY = "REPRESENTATIVE">
    <IDENTIFICATION-NUMBER>1 0 0 0 0 1 2 3 4 </IDENTIFICATION-NUMBER>
    <ATTORNEY-RIGHT KIND-OF-ATTORNEY-RIGHT = "PATENT-ATTORNEY">
      <NAME>代理 太郎</NAME>
    </PROXY>
  </APPLICANT-GROUP>
<EXPLANATION-OF-THE-DESIGN>
  背面図は正面図と同一にあらわれる。
</EXPLANATION-OF-THE-DESIGN>
<DRAWING-ARTICLE>
  <FIGURE-GROUP><TITLE>【斜視図】</TITLE>
  <IMAGE HEIGHT = "80" WIDTH = "80" FILE-NAME="MULTI" FILE-ID = "000001"
  ORIGINAL-FILE-NAME="999999901.JPG">
```

```
</FIGURE-GROUP>
<FIGURE-GROUP><TITLE> 【正面図】 </TITLE>
  <IMAGE HEIGHT = "80" WIDTH = "80" FILE-NAME="MULTI" FILE-ID = "000002"
  ORIGINAL-FILE-NAME="999999902.JPG">
</FIGURE-GROUP>
<FIGURE-GROUP><TITLE> 【側面図】 </TITLE>
  <IMAGE HEIGHT = "80" WIDTH = "80" FILE-NAME="MULTI" FILE-ID = "000003"
  ORIGINAL-FILE-NAME="999999903.JPG">
</FIGURE-GROUP>
<FIGURE-GROUP><TITLE> 【上面図】 </TITLE>
  <IMAGE HEIGHT = "80" WIDTH = "80" FILE-NAME="MULTI" FILE-ID = "000004"
  ORIGINAL-FILE-NAME="999999904.JPG">
</FIGURE-GROUP>
<FIGURE-GROUP><TITLE> 【底面図】 </TITLE>
  <IMAGE HEIGHT = "80" WIDTH = "80" FILE-NAME="MULTI" FILE-ID = "000005"
  ORIGINAL-FILE-NAME="999999905.JPG">
</FIGURE-GROUP>
</DRAWING-ARTICLE>
</DES-GAZ>
```

## 1. 9 協議不成立意匠出願訂正公報（見出しのみ）

```
<!DOCTYPE COR-DES-GAZ PUBLIC
"-//JAPANESE PATENT OFFICE//DTD JPO Corrected Specification In Design Gazette//EN" [
]>
<COR-DES-GAZ>
  <KIND-OF-OFFICIAL-GAZETTE>協議不成立意匠出願公報の訂正</KIND-OF-OFFICIAL-GAZETTE>
  <PUBLICATION-DATE>平成24年6月17日（2012. 6. 17）</PUBLICATION-DATE>
  <DOCUMENT-NUMBER>
    意願2007-123456（D2007-123456）
  </DOCUMENT-NUMBER>
  <GAZETTE-PUBLICATION-DATE>
    平成20年10月5日（2008. 10. 5）
  </GAZETTE-PUBLICATION-DATE>
  <ANNUAL-SERIAL-NUMBER>意匠公報20（2008）-100</ANNUAL-SERIAL-NUMBER>
  <DESIGN-CLASSIFICATION>A1-1234BCD</DESIGN-CLASSIFICATION>
  <APPLICATION-NUMBER>
    意願2007-123456（D2007-123456）
  </APPLICATION-NUMBER>
  <GIST-OF-CORRECTION>上記公報は誤りにつき、これを取り消す。</GIST-OF-CORRECTION>
</COR-DES-GAZ>
```

# 1. 10 協議不成立意匠出願訂正公報（見出し＋記事）

```
<!DOCTYPE COR-DES-GAZ PUBLIC
"-//JAPANESE PATENT OFFICE//DTD JPO Corrected Specification In Design Gazette//EN" [
]>
<COR-DES-GAZ>
  <KIND-OF-OFFICIAL-GAZETTE>協議不成立意匠出願公報の訂正</KIND-OF-OFFICIAL-GAZETTE>
  <PUBLICATION-DATE>平成24年6月17日（2012. 6. 17）</PUBLICATION-DATE>
  <DOCUMENT-NUMBER>
    意願2007-123456（D2007-123456）
  </DOCUMENT-NUMBER>
  <GAZETTE-PUBLICATION-DATE>
    平成20年10月5日（2008. 10. 5）
  </GAZETTE-PUBLICATION-DATE>
  <ANNUAL-SERIAL-NUMBER>意匠公報20（2008）-100</ANNUAL-SERIAL-NUMBER>
  <DESIGN-CLASSIFICATION>A1-1234BCD</DESIGN-CLASSIFICATION>
  <APPLICATION-NUMBER>
    意願2007-123456（D2007-123456）
  </APPLICATION-NUMBER>
  <GIST-OF-CORRECTION>下記のとおり訂正する。</GIST-OF-CORRECTION>
  <POINT-OF-CORRECTION>意匠に係る物品</POINT-OF-CORRECTION>
  <ERROR>電動ミシン</ERROR>
  <RIGHT>ミシン</RIGHT>
</COR-DES-GAZ>
```



# 1. 1 1 協議不成立意匠出願訂正公報（見出し＋全文公報）

```
<!DOCTYPE COR-DES-GAZ PUBLIC
"-//JAPANESE PATENT OFFICE//DTD JPO Corrected Specification In Design Gazette//EN" [
<!ENTITY MULTI SYSTEM "2002123456.IMG" NDATA TIFF>
]>
<COR-DES-GAZ>
  <KIND-OF-OFFICIAL-GAZETTE>協議不成立意匠出願公報の訂正</KIND-OF-OFFICIAL-GAZETTE>
  <PUBLICATION-DATE>平成24年6月17日（2012. 6. 17）</PUBLICATION-DATE>
  <DOCUMENT-NUMBER>
    意願2007-123456（D2007-123456）
  </DOCUMENT-NUMBER>
  <GAZETTE-PUBLICATION-DATE>
    平成20年10月5日（2008. 10. 5）
  </GAZETTE-PUBLICATION-DATE>
  <ANNUAL-SERIAL-NUMBER>意匠公報20（2008）-100</ANNUAL-SERIAL-NUMBER>
  <DESIGN-CLASSIFICATION>A1-1234BCD</DESIGN-CLASSIFICATION>
  <APPLICATION-NUMBER>
    意願2007-123456（D2007-123456）
  </APPLICATION-NUMBER>
  <GIST-OF-CORRECTION>
    正面図に誤りがあったので、下記のとおり全文を訂正する。
  </GIST-OF-CORRECTION>
<DES-GAZ>
  <PUBLICATION-COUNTRY>日本国特許庁（JP）</PUBLICATION-COUNTRY>
  <PUBLICATION-DATE>平成20年10月5日（2008. 10. 5）</PUBLICATION-DATE>
  <KIND-OF-OFFICIAL-GAZETTE>協議不成立意匠出願公報</KIND-OF-OFFICIAL-GAZETTE>
  <DOCUMENT-NUMBER>
    意願2007-123456（D2007-123456）
  </DOCUMENT-NUMBER>
  <NAME-OF-ARTICLE>テレビゲーム</NAME-OF-ARTICLE>
  <PART-DESIGN PART-DESIGN-FLAG="TRUE">
  <DESIGN-CLASSIFICATION>A1-1234BCD</DESIGN-CLASSIFICATION>
  <LOCARNO-CLASS>01-02、03-10、10-02</LOCARNO-CLASS>
  <APPLICATION-NUMBER>
    意願2007-123456（D2007-123456）
  </APPLICATION-NUMBER>
  <FILING-DATE>平成19年1月7日（2007. 1. 7）</FILING-DATE>
  <SPECIAL-APPLICATION-INDICATION KIND-OF-SPECIAL-APPLICATION="CHANGE">
    意願2007-111111（D2007-111111）の変更
  </SPECIAL-APPLICATION-INDICATION>
  <PARIS-PRIORITY-CLAIM-ARTICLE>
    <PARIS-PRIORITY-GROUP>
      <APPLICATION-NUMBER>9999999</APPLICATION-NUMBER>
      <FILING-DATE>平成18年9月10日（2006. 9. 10）</FILING-DATE>
      <NATION>米国（US）</NATION>
    </PARIS-PRIORITY-GROUP>
  </PARIS-PRIORITY-CLAIM-ARTICLE>
  <CREATOR-GROUP>
    <CREATOR>
      <NAME>意匠 太郎</NAME>
      <ADDRESS>東京都千代田区霞が関3丁目4番3号 特許株式会社内</ADDRESS>
```



```
<TITLE>【底面図】 </TITLE>
<IMAGE HEIGHT = "80" WIDTH = "80" FILE-NAME="MULTI" FILE-ID = "000004"
ORIGINAL-FILE-NAME="999999904.JPG">
</FIGURE-GROUP>
</DRAWING-ARTICLE>
</DES-GAZ>
</COR-DES-GAZ>
```

## 1.5. 公報編集形式

SGML文書より、表示例のごとく表示するための編集形式を以降に示す。

公報(SGML 文書)を閲覧するための閲覧ソフトウェアは以降の編集形式にしたがって、公報データを表示すること。

### 編集形式一覧表の説明

#### 1: 項番

編集形式に一連番号を付与

#### 2: 公報掲載項目

#### 3: 公報データ(例)

#### 4: 公報データに対する SGML データ

#### 5: 公報データに対する編集形式

#### 6: 表示モード

TAG の内容と表示の方法についての分類。以下の種類がある。

NORMAL :TAG の内容が存在し、これを表示することを意味する。

CONTROL :TAG は下位構造を構成するための、上位 TAG であることを意味する。

NULL :TAG の内容が空であることを意味する(表示すべきものが存在する場合がある)

CONSTANT :TAG の内容が定型文であることを意味する。

#### 7: 補足

#### 8: タグ名

#### 9: 属性名

#### 10: 属性

タグ内に設定するデータの属性

K: 漢字又は『第1編 全体構成 6 文字コード』に定める1バイトコード

-: データの設定なし

#### 11: 桁数

タグ内に設定するデータの桁数

V: 可変長

-: データの設定なし

#### 12: 必須項目

必須項目であるかどうかの識別

●: 必須項目(タグ名が同じで、属性値によって文言を振り分ける場合を含む。)

○: 選択必須項目(異なる複数のタグからいずれかを選択。)

13: 繰返し

当該タグの繰返し可否

○: 繰返し可能

●: グループ内で順不同に繰返す

ー: 繰返し不可

14: 備考

意匠公報(協議不成立意匠出願公報を含む) 編集形式一覽

項目	公報データ(例)	公報データに対するSGMLデータ	公報データに対する編集形式	標準モード	補足 タグ名	属性名	属性値	必須性	重複性	備考
1	発行国 日本国特許庁(JP)	<PUBLICATION-COUNTRY>日本国特許庁(JP) <PUBLICATION-COUNTRY>	(19)【発行国】日本国特許庁(JP)	NORMAL	PUBLICATION-COUNTRY			K	V	●
2	発行日 平成19年10月10日(2007. 10. 10)	<PUBLICATION-DATE>平成19年10月10日 (2007. 10. 10)<PUBLICATION-DATE>	(45)【発行日】平成19年10月10日(2007. 10. 10)	NORMAL	PUBLICATION-DATE			K	V	●
3	公報種別 意匠公報(S)	<KIND-OF-OFFICIAL-GAZETTE>意匠公報(S) <KIND-OF-OFFICIAL-GAZETTE>	(12)【公報種別】意匠公報(S)	NORMAL	KIND-OF-OFFICIAL-GAZETTE			K	V	●
4	意匠登録出願番号 意願2005-123456(D2005-123456)	<DOCUMENT-NUMBER>意願2005-123456 (D2005-123456) <DOCUMENT-NUMBER>	(11)【意匠登録出願番号】意願2005-123456(D2005-123456)	NORMAL	DOCUMENT-NUMBER			K	V	○
5	登録番号 意匠登録第1234567号(D1234567)	<REGISTRATION-NUMBER>意匠登録第1234567号 (D1234567) <REGISTRATION-NUMBER>	(11)【登録番号】意匠登録第1234567号(D1234567)	NORMAL	REGISTRATION-NUMBER			K	V	○
6	登録日 平成19年9月10日(2007. 9. 10)	<REGISTRATION-DATE>平成19年9月10日 (2007. 9. 10)<REGISTRATION-DATE>	(24)【登録日】平成19年9月10日(2007. 9. 10)	NORMAL	REGISTRATION-DATE			K	V	○
7	意匠に係る物品 ミンソ	<NAME-OF-ARTICLE>ミンソ <NAME-OF-ARTICLE>	(54)【意匠に係る物品】ミンソ	NORMAL	NAME-OF-ARTICLE			K	V	○
8	部分意匠	<PART-DESIGN-FLAG>"TRUE" <PART-DESIGN-FLAG>	【部分意匠】	NULL	PART-DESIGN	PART-DESIGN-FLAG				
9	関連意匠の意匠登録番号 意匠登録第1234567号(D1234567)	<RELATED-DESIGN-REGISTRATION-NUM>意匠登録第1234567号(D1234567) <RELATED-DESIGN-REGISTRATION-NUM>	【関連意匠の意匠登録番号】意匠登録第1234567号(D1234567)	NORMAL	RELATED-DESIGN-REGISTRATION-NUM			K	V	○
10	本意匠の意匠登録番号 意匠登録第1234565号(D1234565)	<PRINCIPAL-DESIGN-REG-NUM>意匠登録第1234565号(D1234565) <PRINCIPAL-DESIGN-REG-NUM>	【本意匠の意匠登録番号】意匠登録第1234565号(D1234565)	NORMAL	PRINCIPAL-DESIGN-REG-NUM			K	V	○
11	本意匠に係る他の関連意匠の意匠登録番号 意匠登録第1234567号(D1234567)、意匠登録第234568号(D1234568)、意匠登録第1234569号(D1234569)	<CONSERVED-DESIGN-REG-NUM>意匠登録第1234567号(D1234567)、意匠登録第234568号(D1234568)、意匠登録第1234569号(D1234569) <CONSERVED-DESIGN-REG-NUM>	【本意匠に係る他の関連意匠の意匠登録番号】意匠登録第1234567号(D1234567)、意匠登録第234568号(D1234568)、意匠登録第1234569号(D1234569)	NORMAL	CONSERVED-DESIGN-REG-NUM			K	V	○
12	意匠分類 A1-1234BCD	<DESIGN-CLASSIFICATION>A1-1234BCD <DESIGN-CLASSIFICATION>	(52)【意匠分類】A1-1234BCD	NORMAL	DESIGN-CLASSIFICATION			K	V	○
13	国際意匠分類 01-02, 03-10, 10-02	<LOCARNO-CLASS>01-02, 03-10, 10-02 <LOCARNO-CLASS>	(51)【国際意匠分類(参考)】01-02, 03-10, 10-02	NORMAL	LOCARNO-CLASS			K	V	○
14	Dターム AAAB10, AAAC11, AAAB12, AAAC13, AAAD14, AABCC15, AACBB16, AADCC17, AADB18, AADCC19	<D-TERM>AAAB10, AAAC11, AAAB12, AAAC13, AAAD14, AABCC15, AACBB16, AADCC17, AADB18, AADCC19 <D-TERM>	(D-TERM)AAAB10, AAAC11, AAAB12, AAAC13, AAAD14, AABCC15, AACBB16, AADCC17, AADB18, AADCC19</D-TERM>	NORMAL	D-TERM			K	V	○
15	出願番号 意願2005-123456(D2005-123456)	<APPLICATION-NUMBER>意願2005-123456 (D2005-123456) <APPLICATION-NUMBER>	(21)【出願番号】意願2005-123456(D2005-123456)	NORMAL	APPLICATION-NUMBER			K	V	○
16	出願日 平成17年1月10日(2005. 1. 10)	<FILING-DATE>平成17年1月10日(2005. 1. 10) <FILING-DATE>	(22)【出願日】平成17年1月10日(2005. 1. 10)	NORMAL	FILING-DATE			K	V	○

項目	公開データ(例)	公開データに対するSGMLデータ	公開データに対する編集形式	表示 モード	補足 タグ名	属性名	属性 値	属性 項目	備考
17	分割出願表示	意願2005-111111(D2005-111111)の分割	<SPECIAL-APPLICATION-INDICATION KIND-OF-SPECIAL-APPLICATION="DIVISION">意願2005-111111(D2005-111111)の分割</SPECIAL-APPLICATION-INDICATION>	NORMAL		SPECIAL-APPLICATION-INDICATION	KIND-OF-SPECIAL-APPLICATION	K	
	変更出願表示	意願2005-111111(D2005-111111)の変更	<SPECIAL-APPLICATION-INDICATION KIND-OF-SPECIAL-APPLICATION="CHANGE">意願2005-111111(D2005-111111)の変更</SPECIAL-APPLICATION-INDICATION>	NORMAL					
18	優先権主張番号	99999999.9	<PARIS-PRIORITY-CLAIM-ARTICLE> <APPLICATION-NUMBER>99999999.9 </APPLICATION-NUMBER>	CONTROL		PARIS-PRIORITY-CLAIM-ARTICLE			
	優先権主張日	平成15年9月10日(2003.9.10)	<FILING-DATE>平成15年9月10日(2003.9.10)</FILING-DATE>	NORMAL		FILING-DATE		K	
	優先権主張国又は機関	米国(US)	<NATION>米国</NATION>	NORMAL		NATION		K	
21	審判番号	不服2005-12345(D2005-12345/J1)	<APPEAL-NUMBER>不服2005-12345/D2005-12345/J1</APPEAL-NUMBER>	NORMAL		APPEAL-NUMBER		K	
22	審判請求日	平成17年1月10日(2005.1.10)	<APPEAL-DATE>平成17年1月10日(2005.1.10)</APPEAL-DATE>	NORMAL		APPEAL-DATE		K	
23	産業活力再生特別措置法第30条	【出願人による申告】国等の委託研究の成果に係る意匠出願(平成〇〇年度、〇〇省、〇〇委託研究、産業再生法30条の適用を受けるもの) 【産業再生法】(出願人による申告)国等の委託研究の成果に係る意匠出願(平成〇〇年度、〇〇省、〇〇委託研究、産業再生法30条の適用を受けるもの) </SPECIAL-WAY-OF-INDUSTRY-VITALITY>	<SPECIAL-WAY-OF-INDUSTRY-VITALITY> 【産業再生法】(出願人による申告)国等の委託研究の成果に係る意匠出願(平成〇〇年度、〇〇省、〇〇委託研究、産業再生法30条の適用を受けるもの) </SPECIAL-WAY-OF-INDUSTRY-VITALITY>	NORMAL		SPECIAL-WAY-OF-INDUSTRY-VITALITY		K	
24	創作者	意匠 太郎 東京都千代田区露が関3丁目4番3号 特許株式会社内</ADDRESS>	<CREATOR-GROUP> <CREATOR> <NAME>意匠 太郎</NAME> <ADDRESS>東京都千代田区露が関3丁目4番3号 特許株式会社内</ADDRESS> </CREATOR>	CONTROL CONTROL NORMAL NORMAL		CREATOR-GROUP CREATOR NAME ADDRESS			
25	意匠権者	パテント エス アー Patent S. A. スイス国 ジュネーブ シュマン デ コロンベツ 34	<NAME>パテント エス アー</NAME> <ORIGINAL-NAME>Patent S. A. </ORIGINAL-NAME> <ADDRESS>スイス国 ジュネーブ シュマン デ コロンベツ 34</ADDRESS>	CONTROL CONTROL CONTROL NORMAL NORMAL NORMAL		RIGHT-HOLDER-GROUP RIGHT-HOLDER IDENTIFICATION-NUMBER NAME ORIGINAL-NAME ADDRESS			順不同
		34, chemin des Colombettes Geneva Switzerland	<ORIGINAL-ADDRESS>34, chemin des Colombettes Geneva Switzerland</ORIGINAL-ADDRESS>	NORMAL		ORIGINAL-ADDRESS		K	
			</RIGHT-HOLDER>	CONTROL					











意匠訂正公報(協議不成立意匠出願訂正公報を含む) 編集形式一覧

パターン1 提出のみ

項目	公報データ(例)	公報データに対するSGLMデータ	公報データに対する編集形式	表示モード	補足タグ名	属性名	属性値	属性値項目	備考
1	公報種別 意匠公報の訂正	<KIND-OF-OFFICIAL-GAZETTE>意匠公報の訂正 </KIND-OF-OFFICIAL-GAZETTE>	【公報種別】意匠公報の訂正	NORMAL	KIND-OF-OFFICIAL-GAZETTE		K	●	
2	発行日 平成19年10月10日(2007.10.10)	<PUBLICATION-DATE>平成19年10月10日(2007.10.10)</PUBLICATION-DATE>	【発行日】平成19年10月10日(2007.10.10)	NORMAL	PUBLICATION-DATE		K	●	
3	意匠登録出願番号 意願2000-123456(D2000-123456)	<DOCUMENT-NUMBER>意願2000-123456 (D2000-123456)</DOCUMENT-NUMBER>	【意匠登録出願番号】意願2000-123456(D2000-123456)	NORMAL	DOCUMENT-NUMBER		K	○	どちらか必須
4	登録番号 意匠登録第1234567号(D1234567)	<REGISTRATION-NUMBER>意匠登録第1234567号(D1234567)</REGISTRATION-NUMBER>	【登録番号】意匠登録第1234567号(D1234567)	NORMAL	REGISTRATION-NUMBER		K	○	
5	掲載公報発行日 平成12年10月11日(2000.10.11)	<GAZETTE-PUBLICATION-DATE>平成12年10月11日(2000.10.11)</GAZETTE-PUBLICATION-DATE>	【掲載公報発行日】平成12年10月11日(2000.10.11)	NORMAL	GAZETTE-PUBLICATION-DATE		K	●	
6	年通号数 意匠公報12(2000)-100	<ANNUAL-SERIAL-NUMBER>意匠公報12(2000)-100</ANNUAL-SERIAL-NUMBER>	【年通号数】意匠公報12(2000)-100	NORMAL	ANNUAL-SERIAL-NUMBER		K	●	
7	意匠分類 A1-1234BCD	<DESIGN-CLASSIFICATION>A1-1234BCD</DESIGN-CLASSIFICATION>	【意匠分類】A1-1234BCD	NORMAL	DESIGN-CLASSIFICATION		K	○	
8	出願番号 意願2000-123456(D2000-123456)	<APPLICATION-NUMBER>意願2000-123456 (D2000-123456)</APPLICATION-NUMBER>	【出願番号】意願2000-123456(D2000-123456)	NORMAL	APPLICATION-NUMBER		K	○	
9	訂正の要旨 上記公報は誤りにつき、これを取り消す。	<GIST-OF-CORRECTION>上記公報は誤りにつき、これを取り消す。</GIST-OF-CORRECTION>	【訂正の要旨】上記公報は誤りにつき、これを取り消す。	NORMAL	GIST-OF-CORRECTION		K	○	

パターン2 提出し訂正

項目	公報データ(例)	公報データに対するSGLMデータ	公報データに対する編集形式	表示モード	補足タグ名	属性名	属性値	属性値項目	備考
1	公報種別 意匠公報の訂正	<KIND-OF-OFFICIAL-GAZETTE>意匠公報の訂正 </KIND-OF-OFFICIAL-GAZETTE>	【公報種別】意匠公報の訂正	NORMAL	KIND-OF-OFFICIAL-GAZETTE		K	●	
2	発行日 平成19年10月10日(2007.10.10)	<PUBLICATION-DATE>平成19年10月10日(2007.10.10)</PUBLICATION-DATE>	【発行日】平成19年10月10日(2007.10.10)	NORMAL	PUBLICATION-DATE		K	○	
3	意匠登録出願番号 意願2000-123456(D2000-123456)	<DOCUMENT-NUMBER>意願2000-123456 (D2000-123456)</DOCUMENT-NUMBER>	【意匠登録出願番号】意願2000-123456(D2000-123456)	NORMAL	DOCUMENT-NUMBER		K	○	どちらか必須
4	登録番号 意匠登録第1234567号(D1234567)	<REGISTRATION-NUMBER>意匠登録第1234567号(D1234567)</REGISTRATION-NUMBER>	【登録番号】意匠登録第1234567号(D1234567)	NORMAL	REGISTRATION-NUMBER		K	○	
5	掲載公報発行日 平成12年10月11日(2000.10.11)	<GAZETTE-PUBLICATION-DATE>平成12年10月11日(2000.10.11)</GAZETTE-PUBLICATION-DATE>	【掲載公報発行日】平成12年10月11日(2000.10.11)	NORMAL	GAZETTE-PUBLICATION-DATE		K	○	
6	年通号数 意匠公報12(2000)-100	<ANNUAL-SERIAL-NUMBER>意匠公報12(2000)-100</ANNUAL-SERIAL-NUMBER>	【年通号数】意匠公報12(2000)-100	NORMAL	ANNUAL-SERIAL-NUMBER		K	○	
7	意匠分類 A1-1234BCD	<DESIGN-CLASSIFICATION>A1-1234BCD</DESIGN-CLASSIFICATION>	【意匠分類】A1-1234BCD	NORMAL	DESIGN-CLASSIFICATION		K	○	
8	出願番号 意願2000-123456(D2000-123456)	<APPLICATION-NUMBER>意願2000-123456 (D2000-123456)</APPLICATION-NUMBER>	【出願番号】意願2000-123456(D2000-123456)	NORMAL	APPLICATION-NUMBER		K	○	
9	訂正の要旨 下記のとおり訂正する。	<GIST-OF-CORRECTION>下記のとおり訂正する。</GIST-OF-CORRECTION>	【訂正の要旨】下記のとおり訂正する。	NORMAL	GIST-OF-CORRECTION		K	○	
10	訂正の箇所 意匠に係る物品	<POINT-OF-CORRECTION>意匠に係る物品</POINT-OF-CORRECTION>	【訂正の箇所】意匠に係る物品	NORMAL	POINT-OF-CORRECTION		K	○	
11	誤 電動ミシン	<ERROR>電動ミシン</ERROR>	【誤】電動ミシン	NORMAL	ERROR		K	○	
12	正 ミシン	<RIGHT>ミシン</RIGHT>	【正】ミシン	NORMAL	RIGHT		K	○	

パターン3 異出し全文

項目	公開データ(例)	公開データに対するSGMLデータ	公開データに対する編集形式	表示モード	補足タグ名	属性名	属性必須項目	備考
1	公開種類の訂正	<KIND-OF-OFFICIAL-GAZETTE>意匠公報の訂正</KIND-OF-OFFICIAL-GAZETTE>	【公報種別】意匠公報の訂正	NORMAL	KIND-OF-OFFICIAL-GAZETTE		K	●
2	発行日	平成19年10月10日(2007. 10. 10)	<PUBLICATION-DATE>平成19年10月10日(2007. 10. 10)</PUBLICATION-DATE>	NORMAL	PUBLICATION-DATE		K	●
3	意匠登録出願番号	意願2000-123456(D2000-123456)	<DOCUMENT-NUMBER>意願2000-123456</DOCUMENT-NUMBER>	NORMAL	DOCUMENT-NUMBER		K	●
4	登録番号	意匠登録第1234567号(D1234567)	<REGISTRATION-NUMBER>意匠登録第1234567号(D1234567)</REGISTRATION-NUMBER>	NORMAL	REGISTRATION-NUMBER		K	●
5	掲載公報発行日	平成12年10月11日(2000. 10. 11)	<GAZETTE-PUBLICATION-DATE>平成12年10月11日(2000. 10. 11)</GAZETTE-PUBLICATION-DATE>	NORMAL	GAZETTE-PUBLICATION-DATE		K	●
6	年番号	意匠公報12(2000)-100	<ANNUAL-SERIAL-NUMBER>意匠公報12(2000)-100</ANNUAL-SERIAL-NUMBER>	NORMAL	ANNUAL-SERIAL-NUMBER		K	●
7	意匠分類	A1-1234BCD	<DESIGN-CLASSIFICATION>A1-1234BCD</DESIGN-CLASSIFICATION>	NORMAL	DESIGN-CLASSIFICATION		K	●
8	出願番号	意願2000-123456(D2000-123456)	<APPLICATION-NUMBER>意願2000-123456(D2000-123456)</APPLICATION-NUMBER>	NORMAL	APPLICATION-NUMBER		K	●
9	訂正の要旨	下記のとおり全文を訂正する。	<GIST-OF-CORRECTION>下記のとおり全文を訂正する。</GIST-OF-CORRECTION>	NORMAL	GIST-OF-CORRECTION		K	●
10	公報全文		意匠公報の全文が入る					

パターン4 異出しイメージ

項目	公開データ(例)	公開データに対するSGMLデータ	公開データに対する編集形式	表示モード	補足タグ名	属性名	属性必須項目	備考
1	公開種類の訂正	<KIND-OF-OFFICIAL-GAZETTE>意匠公報の訂正</KIND-OF-OFFICIAL-GAZETTE>	【公報種別】意匠公報の訂正	NORMAL	KIND-OF-OFFICIAL-GAZETTE		K	●
2	発行日	平成19年10月10日(2007. 10. 10)	<PUBLICATION-DATE>平成19年10月10日(2007. 10. 10)</PUBLICATION-DATE>	NORMAL	PUBLICATION-DATE		K	●
3	意匠登録出願番号	意願平10-123456	<DOCUMENT-NUMBER>意願平10-123456</DOCUMENT-NUMBER>	NORMAL	DOCUMENT-NUMBER		K	●
4	登録番号	意匠登録第1234567号(D1234567)	<REGISTRATION-NUMBER>意匠登録第1234567号(D1234567)</REGISTRATION-NUMBER>	NORMAL	REGISTRATION-NUMBER		K	●
5	掲載公報発行日	平成10年10月11日(1998. 10. 11)	<GAZETTE-PUBLICATION-DATE>平成10年10月11日(1998. 10. 11)</GAZETTE-PUBLICATION-DATE>	NORMAL	GAZETTE-PUBLICATION-DATE		K	●
6	年番号	意匠公報10(1998)-100	<ANNUAL-SERIAL-NUMBER>意匠公報10(1998)-100</ANNUAL-SERIAL-NUMBER>	NORMAL	ANNUAL-SERIAL-NUMBER		K	●
7	意匠分類	A1-1234BCD	<DESIGN-CLASSIFICATION>A1-1234BCD</DESIGN-CLASSIFICATION>	NORMAL	DESIGN-CLASSIFICATION		K	●
8	出願番号	意願平10-123456	<APPLICATION-NUMBER>意願平10-123456</APPLICATION-NUMBER>	NORMAL	APPLICATION-NUMBER		K	●
9	訂正の要旨	下記のとおり全文を訂正する。	<GIST-OF-CORRECTION>下記のとおり全文を訂正する。</GIST-OF-CORRECTION>	NORMAL	GIST-OF-CORRECTION		K	●
10	意匠登録出願番号		<IMAGE HEIGHT="113" WIDTH="150" FILE-NAME="MULTI" FILE-ID="123456" ORIGINAL-FILE-NAME="VMXYZ.JPG">	NULL	注1	HEIGHT WIDTH FILE-NAME FILE-ID ORIGINAL-FILE-NAME		○

注1 ORIGINAL-FILE-NAMEにマルチTIF化される前のシングルTIFファイル名が格納され、FILE-IDにマルチTIFファイル中の個々を特定するIDが格納される。FILE-NAMEはマルチTIF化されたファイル名が格納され、HEIGHT、WIDTHに、それぞれ縦出力時の縦、横の長さが格納される。

## 2.商標公報



**M E M O**

## 2.1. 文書の形式

公報(SGML 文書)の DTD を定義するための文書形式についての仕様を示す。

### (1) 商標公報の文書形式

商標公報の文書形式を以下に示す (公報1件分を表現している)

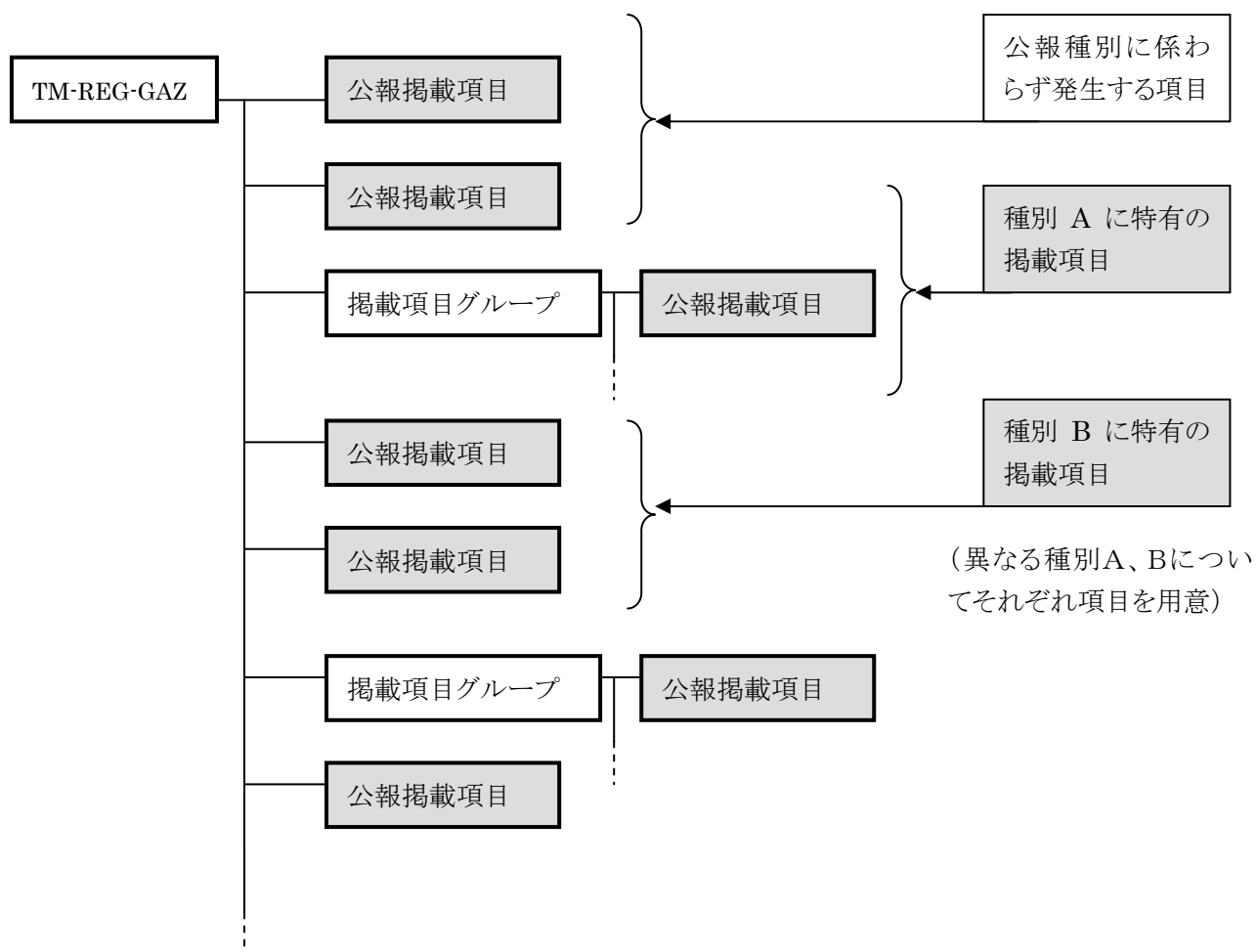

一つの文書構造には、商標公報の種別(通常、書換登録)に係わらず共通的に発生する掲載項目と、各種別ごとに発生する項目の集合を網羅した形式で定義する。また、掲載項目の掲載順は公報での出現順に従って定義される。



(2) 商標の訂正公報の文書形式

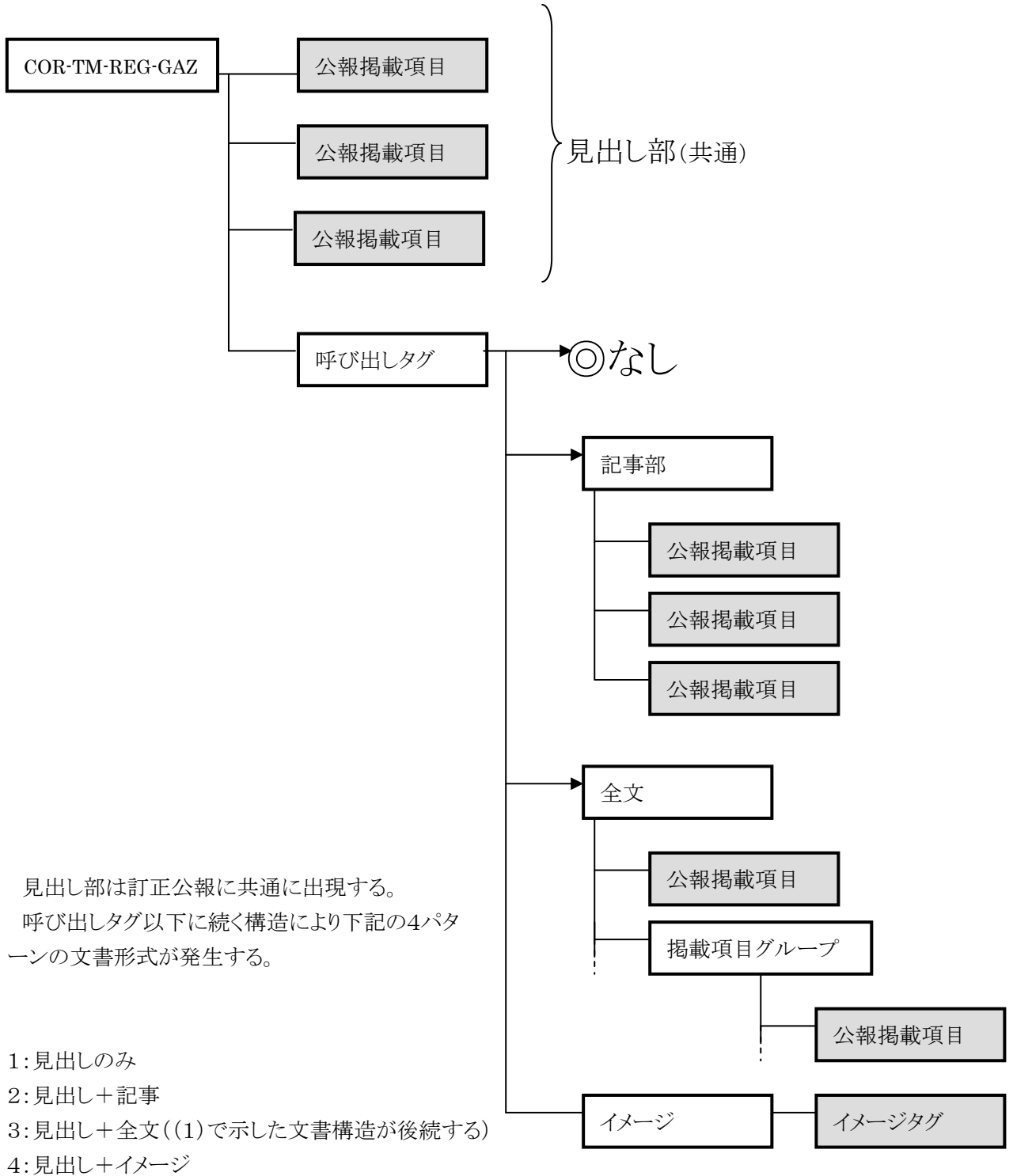

訂正公報の出現順に掲載項目を定義している。

### (3) 補正の掲載の文書形式

補正の掲載の文書形式を以下に示す（公報1件分を表現している）

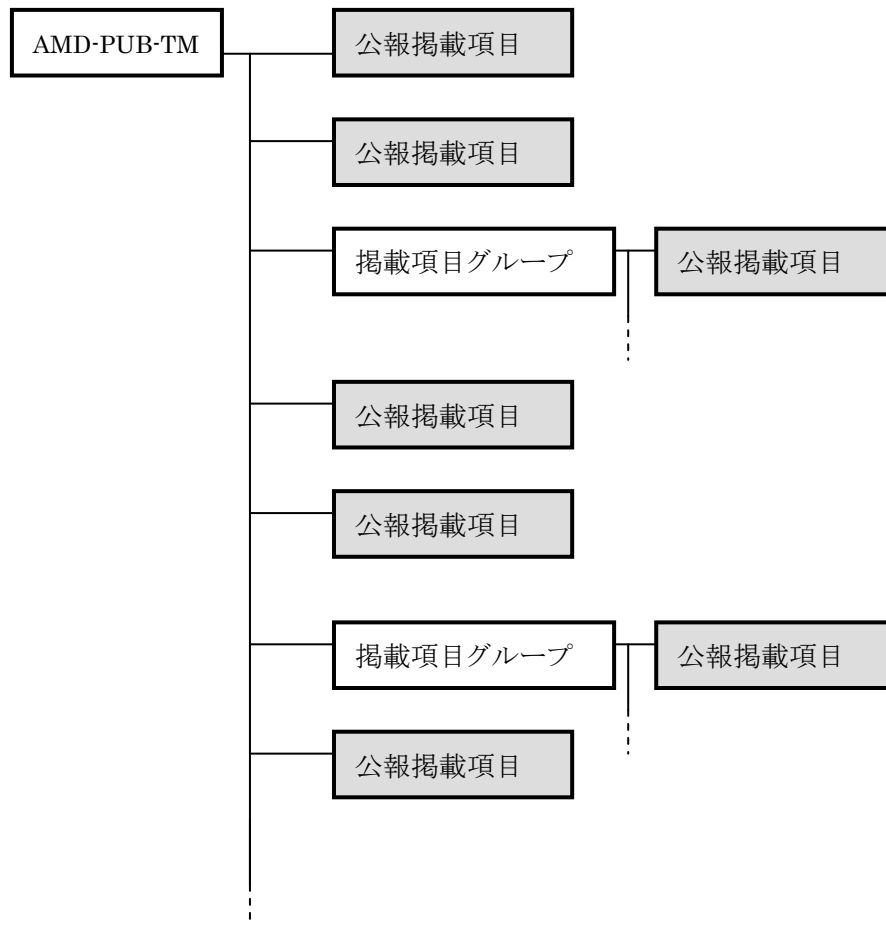

補正の掲載については、補正カテゴリの中で種別に特化した項目はない。また、掲載項目の掲載順は公報での出現順に従って定義される。

## 2.2. タグ一覧

公報掲載項目と SGML 文書のタグとの対応関係を以下に一覧表の形式で示す。

### タグ一覧の説明

1: 項番

編集形式に一連番号を付与

2: 公報掲載項目

3: 日本語タグ名称

タグ名の日本語名称

4: 日本語属性名

属性名の日本語名称

5: タグ名

6: 属性名

7: 属性

タグ内に設定するデータの属性

K: 漢字又は『第1編 全体構成 6 文字コード』に定める1バイトコード

—: データの設定なし

8: 桁数

タグ内に設定するデータの桁数

V: 可変長

—: データの設定なし

9: 必須項目

必須項目であるかどうかの識別

●: 必須項目 (タグ名が同じで、属性値によって文言を振り分ける場合を含む。)

○: 選択必須項目 (異なる複数のタグからいずれかを選択。)

10: 繰り返し

当該タグの繰り返し可否

○: 繰り返し可能

●: グループ内で順不同に繰り返す

—: 繰り返し不可

11: 備考

(1) 商標公報

商標公報のタグ一覧表を次ページ以降に記載する。

商標公報タグ一覧

項目	公報掲載項目	日本語タグ名称	日本語属性名	タグ名	属性名	属性	必須項目	備考
1	発行国	発行国		PUBLICATION-COUNTRY		K V	●	
2	発行日	発行日		PUBLICATION-DATE		K V	●	
3	公報種別	公報種別		KIND-OF-OFFICIAL-GAZETTE		K V	●	
4	登録番号	登録番号	種別*1	REGISTRATION-NUMBER	KIND-OF-REGISTRATION-NUMBER	K V	●	
5	登録日	登録日		REGISTRATION-DATE		K V	○	どちらかが必須
6	通常商標	書換登録日		REPLACED-REGISTRATION-DATE		K V	○	
	標準文字商標	商標	種別*2	TRADEMARK	KIND-OF-TRADEMARK			
	防蹻標章							
	標準文字商標							
		イメージ	縦 横 ファイル名 ファイルID 旧ファイル名	IMAGE	HEIGHT WIDTH FILE-NAME FILE-ID ORIGINAL-FILE-NAME		○	
7	団体商標	文字	団体商標の表示	CHARACTER	COLLECTIVE-TRADEMARK-INDICATION	K V		
	地域団体商標		地域団体商標の表示	地域団体商標フラグ	COLLECTIVE-TRADEMARK-INDICATION			
	立体商標		立体商標の表示	立体商標フラグ	TD-TRADEMARK-INDICATION			
	防蹻立体		商品・役務の区分の数	立体標章フラグ	TD-DEFENSIVE-MARK-INDICATION			
8	商品及び役務の区分の数		商品・役務の区分の数	NUMBER-OF-GOODS-SERVICE-CLASS	NUMBER-OF-GOODS-SERVICE-CLASS	K V		
9	商品・役務の区分並びに指定商品・役務		商品・役務の区分並びに指定商品・役務	CLASS-OF-GOODS-AND-SERVICE	CLASS-OF-GOODS-AND-SERVICE			
			商品役務並びに区分	GOODS-AND-SERVICE-CLASS-GROUP	GOODS-AND-SERVICE-CLASS-GROUP		○	
			商品役務	CLASS	CLASS	K V		
			商品役務	GOODS-AND-SERVICE	GOODS-AND-SERVICE	K V		
10	書換登録前の指定商品及び商品の区分		書換前の商品・役務の区分並びに指定商品・役務	BEFORE-REPLACED-CLASS-OF-GOODS	BEFORE-REPLACED-CLASS-OF-GOODS			
			商品役務並びに区分	GOODS-AND-SERVICE-CLASS-GROUP	GOODS-AND-SERVICE-CLASS-GROUP		○	
			商品役務	CLASS	CLASS	K V		
			商品役務	GOODS-AND-SERVICE	GOODS-AND-SERVICE	K V		
11	書換登録後の商品及び役務の区分の数		書換後の商品・役務の区分の数	NUMBER-OF-REPLACED-GOODS-CLASS	NUMBER-OF-REPLACED-GOODS-CLASS	K V		
12	書換登録後の指定商品並びに商品及び役務の区分		書換後の商品・役務	REPLACED-CLASS-OF-GOODS	REPLACED-CLASS-OF-GOODS			
			商品役務並びに区分	GOODS-AND-SERVICE-CLASS-GROUP	GOODS-AND-SERVICE-CLASS-GROUP		○	
			商品役務	CLASS	CLASS	K V		
			商品役務	GOODS-AND-SERVICE	GOODS-AND-SERVICE	K V		
13	国際分類版表示		国際分類版表示	VERSION-OF-NICE-CLASS	VERSION	K V		
14	国際分類(参考)		国際分類	NICE-CLASS	NICE-CLASS	K V		
15	出願番号		出願番号	APPLICATION-NUMBER	APPLICATION-NUMBER	K V		
16	出願日		出願日	FILING-DATE	FILING-DATE	K V		
	補正知下出願表示		書換登録申請番号	REPLACED-APPLICATION-NUMBER	REPLACED-APPLICATION-NUMBER	K V		
17	書換登録申請番号		書換登録申請日	REPLACED-APPLICATION-DATE	REPLACED-APPLICATION-DATE	K V		
18	書換登録申請日					K V		

項番	公報掲載項目	日本語タグ名称	日本語属性名	タグ名	属性名	属性	必須項目	戻し	備考
19	分割出願表示 変更出願表示	特殊出願表示	種別*5	SPECIAL-APPLICATION-INDICATION	KIND-OF-APPLICATION-INDICATION	K	V	-	
20	国際登録の変更	国際登録変更表示		INTER-REG-CHANGE-INDICATION		K	V	-	
21	審判番号	審判番号		APPEAL-NUMBER		K	V	-	
22	審判請求日	審判請求日		APPEAL-DATE		K	V	-	
		優先権主張等による優先権主張 ハリ条約による優先権主張		PARIS-PRIORITY-CLAIM-ARTICLE		-	-	-	
23	優先権主張番号	優先権主張番号		APPLICATION-NUMBER		K	V	-	
24	優先権主張日	出願日		FILING-DATE		K	V	-	
25	優先権主張国または機関	国名		NATION		K	V	-	
26	商標権者	商標権者グループ	種別*6	RIGHT-HOLDER-GROUP		-	-	-	
		商標権者		RIGHT-HOLDER	KIND-OF-RIGHT-HOLDER	-	-	-	
		識別番号		IDENTIFICATION-NUMBER		K	V	-	
		氏名又は名称		NAME		K	V	-	
		氏名又は名称原語表記		ORIGINAL-NAME		K	V	-	順不同
		住所又は居所		ADDRESS		K	V	-	
		住所又は居所原語表記		ORIGINAL-ADDRESS		K	V	-	
27	代理人	代理人	種別*7	PROXY	KIND-OF-ATTORNEY	-	-	-	
		識別番号		IDENTIFICATION-NUMBER		K	V	-	
		氏名又は名称	種別*8	ATTORNEY-RIGHT	KIND-OF-ATTORNEY-RIGHT	-	-	-	
28	第3条第2項適用	第3条第2項適用	3条2項フラグ	NAME		K	V	-	
29	第9条第1項適用	第9条第1項適用	9条1項フラグ	TRADEMARK-LAW-SEC-3-2-APPLIED	TRADEMARK-LAW-SEC-3-2-FLAG	-	-	-	
30	第5条第4項適用	第5条第4項適用	5条4項フラグ	TRADEMARK-LAW-SEC-9-1-APPLIED	TRADEMARK-LAW-SEC-9-1-FLAG	-	-	-	
31	第68条の32第1項適用	第68条の32第1項適用	68条の32 1項フラグ	TRADEMARK-LAW-SEC-5-4-APPLIED	TRADEMARK-LAW-SEC-5-4-FLAG	K	V	-	
32	第68条の33第1項適用	第68条の33第1項適用	68条の33 1項フラグ	TRADEMARK-LAW-SEC-68-32-1-APPLIED	TRADEMARK-LAW-SEC-68-32-1-FLAG	K	V	-	
33	第68条の37適用	第68条の37適用	68条の37 1項フラグ	TRADEMARK-LAW-SEC-68-33-1-APPLIED	TRADEMARK-LAW-SEC-68-33-1-FLAG	K	V	-	
34	色彩表示	色彩表示	68条の37フラグ	TRADEMARK-LAW-SEC-68-37-APPLIED	TRADEMARK-LAW-SEC-68-37-FLAG	K	V	-	
35	早期審査対象出願	対象出願	種別*9	COLOR-INDICATION		K	V	-	
36	早期審査対象出願	対象出願		OBJECT-APPLICATION	KIND-OF-OBJECT-APPLICATION	-	-	-	
		特例商標	種別*10	SPECIAL-TRADEMARK	KIND-OF-SPECIAL-TRADEMARK	-	-	-	
37	重複する他の出願	重複する他の出願		OVERLAPPED-OTHER-APPLICATION		K	V	-	注1
38	重複する他の登録	重複する他の登録		OVERLAPPED-OTHER-REGISTRATION		K	V	-	
39	重複する他の出願(参考情報)	重複する他の出願(参考情報)		OVERLAPPED-OTHER-APPLICATION-REF		K	V	-	注2
40	適用法区分	法区分		DISTINCTION-OF-THE-LAW		K	V	-	
41	審査官	審査官グループ		EXAMINER-GROUP		-	-	-	
		審査官		EXAMINER		-	-	-	
42	審判の合議体	審判官グループ		NAME		K	V	-	
		審判官		APPEAL-EXAMINER-GROUP		-	-	-	
		審判長		APPEAL-EXAMINER-IN-CHIEF		-	-	-	
		職名		OFFICIAL-TITLE		K	V	-	データは発生しない
		名前		NAME		K	V	-	
		審判官		APPEAL-EXAMINER		-	-	-	
		職名		OFFICIAL-TITLE		K	V	-	データは発生しない
		名前		NAME		K	V	-	

項 種 公 報 掲 載 項 目	日 本 語 タ グ 名 称	日 本 語 属 性 名	タ グ 名	属 性 名	属 性	属 性 数	必 須 項 目	備 考
43	称呼データ		PRONUNCIATION		K	V	-	
44	検索用商標		TRADEMARK-FOR-INDICATION		K	V	-	
45	類似群コード		SIMILAR-GROUP-CODE-GROUP		-	-	-	
		類似群	SIMILAR-GROUP		-	-	○	
		類似群区分	SIMILAR-GROUP-CLASSIFICATION		K	V	-	
		類似群コード	SIMILAR-GROUP-CODE		K	V	-	
46	ウィーン図形分類		VIENNA-FIGURE-CLASSIFICATION		K	V	-	

種別\*1: 登録番号、分割番号、防護番号

種別\*2: 【登録商標】

: 【登録商標(標準文字)】

: 【登録防護標章】

: 【登録防護標章(標準文字)】

種別\*3: (512) 指定商品及び商品の区分  
(511) 商品及び役務の区分並びに指定商品又は指定役務

種別\*4: 国際分類版表示 : 数値が入る

種別\*5: 分割出願、変更出願

種別\*6: 商標登録公報の場合: 【権利者】 商標書換登録公報の場合: 【申請者】

種別\*7: 代理人、復代理人、指定代理人、法定代理人

種別\*8: 弁理士、弁護士

種別\*9: 早期審査対象出願、早期審査対象出願

種別\*10: 特例商標、重複商標

注1 平成4年(1992年)4月1日にスタートした「サービスマーク登録制度」により経過処置が必要な場合に設定される。

注2 小売等役務商標制度において、使用の事実がある出願が複数ある場合であって、重複の相手が設定登録されていない場合に設定される。

タグの属性について

- 1 タグの属性に定義するもの  
 タグの属性に定義するものは以下の何れかの情報とする。

1) タグの意味を特定するもの  
 そのタグ自体が持つ意味についての情報を定義する  
 例. タグ<代理人>の代理人種別  
 タグ<手続補正>の連番番号 など

上位のタグの属性により下位のタグの意味をコントロールするような定義は行わない

2) イメージデータなどの外部データを指定するもの  
 例. タグ<イメージ>のファイル名 など

2 タグの属性一覧

商標公報

英語名		タグ名		属性名		日本語標準名		設定される値		必須/任意		属性の意味		設定もど(様式)の情報	
英語名	日本語標準名称	属性名	日本語標準種別	英語名	日本語標準名	登録番号	登録番号	登録番号	登録番号	登録番号	登録番号	登録番号	登録番号	登録番号	登録番号
REGISTRATION-NUMBER	登録番号	KIND-OF-REGISTRATION-NUMBER	登録番号種別	REGISTRATION	登録番号	登録番号	登録番号	登録番号	登録番号	登録番号	登録番号	登録番号	登録番号	登録番号	登録番号
TRADEMARK	通常商標	KIND-OF-TRADEMARK	通常商標種別	TRADEMARK	通常商標種別	TRADEMARK	通常商標種別	TRADEMARK	通常商標種別	TRADEMARK	通常商標種別	TRADEMARK	通常商標種別	TRADEMARK	通常商標種別
COLLECTIVE-INDICATION	団体商標の表示	COLLECTIVE-TRADEMARK-FLAG	団体商標フラグ	TRUE	(団体商標である)	TRUE	(団体商標である)	TRUE	(団体商標である)	TRUE	(団体商標である)	TRUE	(団体商標である)	TRUE	(団体商標である)
REGIONAL-INDICATION	地域団体商標の表示	REGIONAL-TRADEMARK-FLAG	地域団体商標フラグ	TRUE	(地域団体商標である)	TRUE	(地域団体商標である)	TRUE	(地域団体商標である)	TRUE	(地域団体商標である)	TRUE	(地域団体商標である)	TRUE	(地域団体商標である)
TD-INDICATION	立体商標の表示	TD-TRADEMARK-FLAG	立体商標フラグ	TRUE	(立体商標である)	TRUE	(立体商標である)	TRUE	(立体商標である)	TRUE	(立体商標である)	TRUE	(立体商標である)	TRUE	(立体商標である)
TD-DEFENSIVE-MARK-INDICATION	立体商標の表示	TD-DEFENSIVE-MARK-FLAG	立体商標フラグ	FALSE	(立体商標でない)	FALSE	(立体商標でない)	FALSE	(立体商標でない)	FALSE	(立体商標でない)	FALSE	(立体商標でない)	FALSE	(立体商標でない)
CLASS-OF-GOODS-AND-SERVICE	商品・役務の区分並びに指定商品・役務	CLASSIFICATION	分類	JAPANESE	(512) 指定商品及び商品の区分	JAPANESE	(512) 指定商品及び商品の区分	JAPANESE	(512) 指定商品及び商品の区分	JAPANESE	(512) 指定商品及び商品の区分	JAPANESE	(512) 指定商品及び商品の区分	JAPANESE	(512) 指定商品及び商品の区分
VERSION-OF-NICE-CLASS	国際分類版表示	VERSION	バージョン番号	(数字が設定される)	(数字が設定される)	(数字が設定される)	(数字が設定される)	(数字が設定される)	(数字が設定される)	(数字が設定される)	(数字が設定される)	(数字が設定される)	(数字が設定される)	(数字が設定される)	(数字が設定される)
SPECIAL-APPLICATION-INDICATION	特殊出願表示	KIND-OF-APPLICATION-INDICATION	出願形態	DIVISION	分割出願表示	DIVISION	分割出願表示	DIVISION	分割出願表示	DIVISION	分割出願表示	DIVISION	分割出願表示	DIVISION	分割出願表示
RIGHT-HOLDER	権利者	KIND-OF-RIGHT-HOLDER	権利者種別	CHANGE	変更出願表示	CHANGE	変更出願表示	CHANGE	変更出願表示	CHANGE	変更出願表示	CHANGE	変更出願表示	CHANGE	変更出願表示
PROXY	代理人	HOLDER	代理人種別	RIGHT-HOLDER	権利者	RIGHT-HOLDER	権利者	RIGHT-HOLDER	権利者	RIGHT-HOLDER	権利者	RIGHT-HOLDER	権利者	RIGHT-HOLDER	権利者
ATTORNEY-RIGHT	代理人資格	KIND-OF-ATTORNEY-RIGHT	代理人資格種別	APPLICANT	申請者	APPLICANT	申請者	APPLICANT	申請者	APPLICANT	申請者	APPLICANT	申請者	APPLICANT	申請者
TRADEMARK-LAW-SEC-3-2-APPLIED	第3条第2項適用	KIND-OF-ATTORNEY-RIGHT	代理人資格種別	REPRESENTATIVE	代理人	REPRESENTATIVE	代理人	REPRESENTATIVE	代理人	REPRESENTATIVE	代理人	REPRESENTATIVE	代理人	REPRESENTATIVE	代理人
TRADEMARK-LAW-SEC-9-1-APPLIED	第9条第1項適用	TRADEMARK-LAW-SEC-3-2-FLAG	3条2項フラグ	SUB-REPRESENTATIVE	復代理人	SUB-REPRESENTATIVE	復代理人	SUB-REPRESENTATIVE	復代理人	SUB-REPRESENTATIVE	復代理人	SUB-REPRESENTATIVE	復代理人	SUB-REPRESENTATIVE	復代理人
TRADEMARK-LAW-SEC-5-4-APPLIED	第5条第4項適用	TRADEMARK-LAW-SEC-9-1-FLAG	9条1項フラグ	LEGAL-REPRESENTATIVE	法定代理人	LEGAL-REPRESENTATIVE	法定代理人	LEGAL-REPRESENTATIVE	法定代理人	LEGAL-REPRESENTATIVE	法定代理人	LEGAL-REPRESENTATIVE	法定代理人	LEGAL-REPRESENTATIVE	法定代理人
		TRADEMARK-LAW-SEC-5-4-FLAG	5条4項フラグ	DESIGNATED-REPRESENTATIVE	指定代理人	DESIGNATED-REPRESENTATIVE	指定代理人	DESIGNATED-REPRESENTATIVE	指定代理人	DESIGNATED-REPRESENTATIVE	指定代理人	DESIGNATED-REPRESENTATIVE	指定代理人	DESIGNATED-REPRESENTATIVE	指定代理人
				PATENT-ATTORNEY	弁護士	PATENT-ATTORNEY	弁護士	PATENT-ATTORNEY	弁護士	PATENT-ATTORNEY	弁護士	PATENT-ATTORNEY	弁護士	PATENT-ATTORNEY	弁護士
				ATTORNEY-AT-LAW	弁護士	ATTORNEY-AT-LAW	弁護士	ATTORNEY-AT-LAW	弁護士	ATTORNEY-AT-LAW	弁護士	ATTORNEY-AT-LAW	弁護士	ATTORNEY-AT-LAW	弁護士
				TRUE	(3条2項適用である)	TRUE	(3条2項適用である)	TRUE	(3条2項適用である)	TRUE	(3条2項適用である)	TRUE	(3条2項適用である)	TRUE	(3条2項適用である)
				FALSE	(3条2項適用でない)	FALSE	(3条2項適用でない)	FALSE	(3条2項適用でない)	FALSE	(3条2項適用でない)	FALSE	(3条2項適用でない)	FALSE	(3条2項適用でない)
				TRUE	(9条1項適用である)	TRUE	(9条1項適用である)	TRUE	(9条1項適用である)	TRUE	(9条1項適用である)	TRUE	(9条1項適用である)	TRUE	(9条1項適用である)
				FALSE	(9条1項適用でない)	FALSE	(9条1項適用でない)	FALSE	(9条1項適用でない)	FALSE	(9条1項適用でない)	FALSE	(9条1項適用でない)	FALSE	(9条1項適用でない)
				TRUE	(5条4項適用である)	TRUE	(5条4項適用である)	TRUE	(5条4項適用である)	TRUE	(5条4項適用である)	TRUE	(5条4項適用である)	TRUE	(5条4項適用である)
				FALSE	(5条4項適用でない)	FALSE	(5条4項適用でない)	FALSE	(5条4項適用でない)	FALSE	(5条4項適用でない)	FALSE	(5条4項適用でない)	FALSE	(5条4項適用でない)



タグ名		属性名		設定される値		必須/任意	属性の意味	設定もと(様式)の情報
英語名	日本語標準名称	属性名	日本語標準名	英語名	日本語標準名			
TRADEMARK-LAW-SEC-68-32-1-APPLIED	第68条の32第1項適用	TRADEMARK-LAW-SEC-68-32-1-FLAG	68条の32 1項 フラグ	TRUE FALSE	(68条の32第1項適用である) (68条の32第1項適用でない)	任意	商標法第68条の32第1項適用であるかどうかを表す	
TRADEMARK-LAW-SEC-68-33-1-APPLIED	第68条の33第1項適用	TRADEMARK-LAW-SEC-68-33-1-FLAG	68条の33 1項 フラグ	TRUE FALSE	(68条の33第1項適用である) (68条の33第1項適用でない)	任意	商標法第68条の33第1項適用であるかどうかを表す	
TRADEMARK-LAW-SEC-68-37-APPLIED	第68条の37適用	TRADEMARK-LAW-SEC-68-37-FLAG	68条の37フラグ	TRUE FALSE	(68条の37適用である) (68条の37適用でない)	任意	商標法第68条の37適用であるかどうかを表す	
OBJECT-APPLICATION	対象出願	KIND-OF-OBJECT-APPLICATION	対象出願種別	ACCELERATED-EXAM SPECIAL-PROVISION-TRADEMARK	早期審査対象出願 特別商標	任意	対象出願の種別	
SPECIAL-TRADEMARK	特別商標	KIND-OF-SPECIAL-TRADEMARK	特別商標種別	SPECIAL-PROVISION-TRADEMARK OVERLAP-TRADEMARK	特別商標	任意	特別商標の種別	
IMAGE	イメージ	HEIGHT WIDTH FILE-NAME FILE-ID	縦 横 ファイル名 ファイルID		重複商標 縦の長さ(単位MM) 横の長さ(単位MM) イメージファイルのファイル名 イメージファイルのファイルID	必須 必須 必須 任意	紙出力時の縦の長さ 紙出力時の横の長さ SGML文書と外部実体のリンク情報 マルチTIFFファイル中の個々を特定するIDが格納される	
		ORIGINAL-FILE-NAME	旧ファイル名		元のシングルTIFFファイル名	任意	マルチTIFF化される前のシングルTIFFファイル名が格納される	

(2) 商標訂正公報

商標訂正公報のタグ一覧表を次ページ以降に記載する。

商標 訂正公報 タグ一覧

パターン1 見出しのみ

項目	日本語タグ名称	日本語属性名	タグ名	属性	桁数	必須項目	繰返し	備考
1	公報種別		KIND-OF-OFFICIAL-GAZETTE	K	V	●	-	
2	発行日		PUBLICATION-DATE	K	V	●	-	
3	登録番号	種別*1	EVENT-NUMBER	K	V	●	-	どれかが必須発生する
4	掲載公報発行日		GAZETTE-PUBLICATION-DATE	K	V	●	-	
5	年通号数		ANNUAL-SERIAL-NUMBER	K	V	●	-	
6	区分		GROUP-OF-GOODS-AND-SERVICE	K	V	●	-	
7	出願番号		APPLICATION-NUMBER	K	V	○	-	どちらかが必須発生する
8	書換登録申請番号		REPLACED-APPLICATION-NUMBER	K	V	○	-	
	訂正要旨		GIST-OF-CORRECTION	K	V	●	-	

パターン2 見出し+記事

項目	日本語タグ名称	日本語属性名	タグ名	属性	桁数	必須項目	繰返し	備考
1	公報種別		KIND-OF-OFFICIAL-GAZETTE	K	V	●	-	
2	発行日		PUBLICATION-DATE	K	V	●	-	
3	登録番号	種別*1	EVENT-NUMBER	K	V	●	-	どれかが必須発生する
4	掲載公報発行日		GAZETTE-PUBLICATION-DATE	K	V	●	-	
5	年通号数		ANNUAL-SERIAL-NUMBER	K	V	●	-	
6	区分		GROUP-OF-GOODS-AND-SERVICE	K	V	●	-	
7	出願番号		APPLICATION-NUMBER	K	V	○	-	どちらかが必須発生する
8	書換登録申請番号		REPLACED-APPLICATION-NUMBER	K	V	○	-	
9	訂正要旨		GIST-OF-CORRECTION	K	V	●	-	
10	訂正箇所		POINT-OF-CORRECTION	K	V	-	-	
11	誤		ERROR	K	V	-	-	
	正		RIGHT	K	V	-	-	

パターン3 見出し+全文

項目	日本語タグ名称	日本語属性名	タグ名	属性	桁数	必須項目	繰返し	備考
1	公報種別		KIND-OF-OFFICIAL-GAZETTE	K	V	●	-	
2	発行日		PUBLICATION-DATE	K	V	●	-	
3	登録番号	種別*1	EVENT-NUMBER	K	V	●	-	実際は発生しない どれかが必須発生する
4	出願番号		APPLICATION-NUMBER	K	V	-	-	
5	訂正要旨		GIST-OF-CORRECTION	K	V	●	-	
6	訂正箇所		POINT-OF-CORRECTION	K	V	-	-	
7	誤		ERROR	K	V	-	-	
8	正		RIGHT	K	V	-	-	

項番	掲載項目	日本語タグ名称	日本語属性名	タグ名	属性名	属性数	必須項目	繰返し	備考
4	掲載公報発行日	掲載公報発行日		GAZETTE-PUBLICATION-DATE	K	V	●	-	
5	年通号数	年通号数		ANNUAL-SERIAL-NUMBER	K	V	●	-	
6	区分	区分		GROUP-OF-GOODS-AND-SERVICE	K	V	●	-	
7	出願番号	出願番号		APPLICATION-NUMBER	K	V	○	-	どちらかが必須発生する
	書換登録申請番号	書換登録申請番号		REPLACED-APPLICATION-NUMBER	K	V	○	-	
8	訂正要旨	訂正要旨		GIST-OF-CORRECTION	K	V	●	-	
9	公報全文			商標公報の全文が入る	-	-	-	-	

パターン4 見出し+イメージ

項番	掲載項目	日本語タグ名称	日本語属性名	タグ名	属性名	属性数	必須項目	繰返し	備考
1	公報種別	公報種別		KIND-OF-OFFICIAL-GAZETTE	K	V	●	-	
2	発行日	発行日		PUBLICATION-DATE	K	V	●	-	
3	登録番号	登録番号	種別*1	EVENT-NUMBER	K	V	●	-	どちらかが必須発生する
	公告番号								
	分割番号								
	防護番号								
4	掲載公報発行日	掲載公報発行日		GAZETTE-PUBLICATION-DATE	K	V	●	-	
5	年通号数	年通号数		ANNUAL-SERIAL-NUMBER	K	V	●	-	
6	区分	区分		GROUP-OF-GOODS-AND-SERVICE	K	V	●	-	
7	出願番号	出願番号		APPLICATION-NUMBER	K	V	○	-	どちらかが必須発生する
	書換登録申請番号	書換登録申請番号		REPLACED-APPLICATION-NUMBER	K	V	○	-	
8	訂正要旨	訂正要旨		GIST-OF-CORRECTION	K	V	●	-	
9	紙公報全文[イメージ]	イメージ	縦 横 ファイル名 ファイルID 旧ファイル名	IMAGE	-	-	-	○	
				HEIGHT					
				WIDTH					
				FILE-NAME					
				FILE-ID					
				ORIGINAL-FILE-NAME					

登録番号、公告番号、分割番号、防護番号

種別\*1

タグの属性について

- 1 タグの属性に定義するもの  
タグの属性に定義するものは以下の何れかの情報とする。  
1) タグの意味を特定するもの  
そのタグ自体が持つ意味についての情報を定義する  
例. タグ<代理人>の代理人種別 一連番号 など  
タグ<手続補正>の一連番号 など
- 2) イメージデータなどの外部データを指定するもの  
例. タグ<イメージ>のファイル名 など

上位のタグの属性により下位のタグの意味をコントロールするような定義は行わない

2 タグの属性一覧

**商標・訂正公報**

英語名	タグ名 日本語標準名称	属性名		設定される値			必須/任意	属性の意味	設定もと(様式)の情報
		属性名	日本語標準名	英語名	REGISTRATION-NUMBER	登録番号			
EVENT-NUMBER	事件番号	KIND-OF-EVENT-NUMBER	事件番号種別	REGISTRATION-NUMBER	登録番号	OFFICIAL-NUMBER	公割番号	登録番号か公告番号を識別する書換登録の場合、登録番号、分割番号、防護番号を識別する	どれか一つ 必須
IMAGE	イメージ	HEIGHT	縦	PROTECTION	防護番号			紙出力時の縦の長さ	必須
		WIDTH	横					紙出力時の横の長さ	必須
		FILE-NAME	ファイル名					SGML文書と外部実体のリンク情報	必須
		FILE-ID	ファイルID					マルチTIFFファイル中の個々を特定するIDが格納される	任意
		ORIGINAL-FILE-NAME	旧ファイル名				元のシングルTIFFファイル名	任意	マルチTIFF化される前のシングルTIFFファイル名が格納される

### (3) 補正の掲載

補正の掲載のタグ一覧表を次ページ以降に記載する。

補正公報(公告公報関連) タグ一覧

項番	公報掲載項目	日本語タグ名称	日本語属性名	タグ名	属性名	属性	桁数	必須項目	繰返し	備考
1	公報種別	公報種別		KIND-OF-OFFICIAL-GAZETTE		K	V	●	-	
2	発行日	発行日		PUBLICATION-DATE		K	V	●	-	
3	公告番号	公告番号		OFFICIAL-NUMBER		K	V	●	-	
4	掲載公報発行日	掲載公報発行日		PUBLISH-GAZETTE-DATE		K	V	●	-	
5	年通号数	年通号数		ANNUAL-SERIAL-NUMBER		K	V	●	-	
6	区分	区分		GROUP-OF-GOODS-AND-SERVICE		K	V	●	-	
7	出願番号	出願番号		APPLICATION-NUMBER		K	V	●	-	
8	要旨	要旨		GIST-OF-CORRECTION		K	V	●	-	
9	指定商品(役務)	指定商品及び役務		APPOINTED-GOODS-AND-SERVICE		K	V	●	-	

## 2.3. SGML 宣言・DTD

- (1) SGML 宣言を次ページ以降に記載する。



```

<!SGML "ISO 8879:1986"
CHARSET BASESET "ISO 646-1983//CHARSET
International Reference Version (IRV)//ESC 02/5 04/0"
DESCSET 0 9 UNUSED
9 2 9
11 2 UNUSED
13 1 13
14 18 UNUSED
32 95 32
127 1 UNUSED
BASESET "ISO Registration Number 87//CHARSET
JIS X 0208//ESC 02/6 04/0 ESC 02/4 02/9 04/2"
DESCSET 128 41249 UNUSED
41377 94 8481 -- 2121 --
41471 162 UNUSED
41633 14 8737 -- 2221 --
41647 11 UNUSED
41658 8 8762 -- 223a --
41666 8 UNUSED
41674 7 8778 -- 224a --
41681 11 UNUSED
41692 15 8796 -- 225c --
41707 7 UNUSED
41714 8 8818 -- 2272 --
41722 4 UNUSED
41726 1 8830 -- 227e --
41727 177 UNUSED
41904 10 9008 -- 2330 --
41914 7 UNUSED
41921 26 9025 -- 2341 --
41947 6 UNUSED
41953 26 9057 -- 2361 --
41979 166 UNUSED
42145 83 9249 -- 2421 --
42228 173 UNUSED
42401 86 9505 -- 2521 --
42487 170 UNUSED
42657 24 9761 -- 2621 --
42681 8 UNUSED
42689 24 9793 -- 2641 --
42713 200 UNUSED
42913 33 10017 -- 2721 --
42946 15 UNUSED
42961 33 10065 -- 2751 --
42994 175 UNUSED
43169 32 10273 -- 2821 --
43201 2016 UNUSED
45217 94 12321 -- 3021 --
45311 162 UNUSED
45473 94 12577 -- 3121 --
45567 162 UNUSED
45729 94 12833 -- 3221 --
45823 162 UNUSED
45985 94 13089 -- 3321 --
46079 162 UNUSED
46241 94 13345 -- 3421 --
46335 162 UNUSED
46497 94 13601 -- 3521 --
46591 162 UNUSED
46753 94 13857 -- 3621 --
46847 162 UNUSED
47009 94 14113 -- 3721 --
47103 162 UNUSED
47265 94 14369 -- 3821 --
47359 162 UNUSED
47521 94 14625 -- 3921 --
47615 162 UNUSED
47777 94 14881 -- 3a21 --
47871 162 UNUSED
48033 94 15137 -- 3b21 --
48127 162 UNUSED
48289 94 15393 -- 3c21 --

```

48383	162	UNUSED	
48545	94	15649	-- 3d21 --
48639	162	UNUSED	
48801	94	15905	-- 3e21 --
48895	162	UNUSED	
49057	94	16161	-- 3f21 --
49151	162	UNUSED	
49313	94	16417	-- 4021 --
49407	162	UNUSED	
49569	94	16673	-- 4121 --
49663	162	UNUSED	
49825	94	16929	-- 4221 --
49919	162	UNUSED	
50081	94	17185	-- 4321 --
50175	162	UNUSED	
50337	94	17441	-- 4421 --
50431	162	UNUSED	
50593	94	17697	-- 4521 --
50687	162	UNUSED	
50849	94	17953	-- 4621 --
50943	162	UNUSED	
51105	94	18209	-- 4721 --
51199	162	UNUSED	
51361	94	18465	-- 4821 --
51455	162	UNUSED	
51617	94	18721	-- 4921 --
51711	162	UNUSED	
51873	94	18977	-- 4a21 --
51967	162	UNUSED	
52129	94	19233	-- 4b21 --
52223	162	UNUSED	
52385	94	19489	-- 4c21 --
52479	162	UNUSED	
52641	94	19745	-- 4d21 --
52735	162	UNUSED	
52897	94	20001	-- 4e21 --
52991	162	UNUSED	
53153	51	20257	-- 4f21 --
53204	205	UNUSED	
53409	94	20513	-- 5021 --
53503	162	UNUSED	
53665	94	20769	-- 5121 --
53759	162	UNUSED	
53921	94	21025	-- 5221 --
54015	162	UNUSED	
54177	94	21281	-- 5321 --
54271	162	UNUSED	
54433	94	21537	-- 5421 --
54527	162	UNUSED	
54689	94	21793	-- 5521 --
54783	162	UNUSED	
54945	94	22049	-- 5621 --
55039	162	UNUSED	
55201	94	22305	-- 5721 --
55295	162	UNUSED	
55457	94	22561	-- 5821 --
55551	162	UNUSED	
55713	94	22817	-- 5921 --
55807	162	UNUSED	
55969	94	23073	-- 6a21 --
56063	162	UNUSED	
56225	94	23329	-- 5b21 --
56319	162	UNUSED	
56481	94	23585	-- 5c21 --
56575	162	UNUSED	
56737	94	23841	-- 5d21 --
56831	162	UNUSED	
56993	94	24097	-- 5e21 --
57087	162	UNUSED	
57249	94	24353	-- 5f21 --
57343	162	UNUSED	
57505	94	24609	-- 6021 --

57599	162	UNUSED	
57761	94	24865	-- 6121 --
57855	162	UNUSED	
58017	94	25121	-- 6221 --
58111	162	UNUSED	
58273	94	25377	-- 6321 --
58367	162	UNUSED	
58529	94	25633	-- 6421 --
58623	162	UNUSED	
58785	94	25889	-- 6521 --
58879	162	UNUSED	
59041	94	26145	-- 6621 --
59135	162	UNUSED	
59297	94	26401	-- 6721 --
59391	162	UNUSED	
59553	94	26657	-- 6821 --
59647	162	UNUSED	
59809	94	26913	-- 6921 --
59903	162	UNUSED	
60065	94	27169	-- 6a21 --
60159	162	UNUSED	
60321	94	27425	-- 6b21 --
60415	162	UNUSED	
60577	94	27681	-- 6c21 --
60671	162	UNUSED	
60833	94	27937	-- 6d21 --
60927	162	UNUSED	
61089	94	28193	-- 6e21 --
61183	162	UNUSED	
61345	94	28449	-- 6f21 --
61439	162	UNUSED	
61601	94	28705	-- 7021 --
61695	162	UNUSED	
61857	94	28961	-- 7121 --
61951	162	UNUSED	
62113	94	29217	-- 7221 --
62207	162	UNUSED	
62369	94	29473	-- 7321 --
62463	162	UNUSED	
62625	6	29731	-- 7421 --
62631	2905	UNUSED	

CAPACITY PUBLIC "ISO 8879-1986//CAPACITY Reference//EN"

SCOPE DOCUMENT

SYNTAX -- PUBLIC "ISO 8879:1986//SYNTAX Reference//EN" --

SHUNCHAR 0 1 2 3 4 5 6 7 8 9 10 11 12 13 14 15

16 17 18 19 20 21 22 23 24 25 26 27 28 29 30 31 127 255

BASESET

"ISO 646-1983//CHARSET International Reference Version (IRV)//ESC 2/5 4/0"

DESCSET 0 128 0

FUNCTION

RE 13

RS 10

SPACE 32

TAB SEPCHAR 9

NAMING

LCNMSTRT ""

UCNMSTRT ""

LCNMCHAR "-."

UCNMCHAR "-."

NAMECASE

GENERAL YES

ENTITY NO

DELIM

GENERAL SGMLREF

SHORTREF SGMLREF

NAMES SGMLREF

QUANTITY SGMLREF

ATTCNT 80

GRPCNT 200

GRPGTCNT 200

NAMELEN 64

LITLEN 4000

FEATURES	MINIMIZE	DATATAG	NO	OMITTAG	YES	RANK	NO	SHORTTAG	YES
	LINK	SIMPLE	NO	IMPLICIT	NO	EXPLICIT	NO		
	OTHER	CONCUR	NO	SUBDOC	NO	FORMAL	NO		
APPINFO	NONE								

>

(2) 商標公報の DTD を次ページ以降に記載する。

<!ENTITY % SPECIAL PUBLIC  
 "-//JAPANESE PATENT OFFICE//ENTITIES JPO Special Characters//EN" >

%SPECIAL:

<!--<Title>JPO Trademark Registration Gazette

=====  
 DTD Reference : JPO Trademark Registration Gazette

DTD Level : 1

Rev Date : 23 APL 2007

Highlights : None  
 =====

The following set of declarations may be referred to  
 using the public entity as follows:

<!DOCTYPE TM-REG-GAZ PUBLIC

"-//JAPANESE PATENT OFFICE//DTD JPO Trademark Registration Gazette//EN" []>-->

<!ELEMENT TM-REG-GAZ -- (PUBLICATION-COUNTRY, PUBLICATION-DATE,  
 KIND-OF-OFFICIAL-GAZETTE, REGISTRATION-NUMBER, REGISTRATION-DATE?,  
 REPLACED-REGISTRATION-DATE?, TRADEMARK?,  
 COLLECTIVE-TRADEMARK-INDICATION?, REGIONAL-TRADEMARK-INDICATION?,  
 TD-TRADEMARK-INDICATION?, TD-DEFENSIVE-MARK-INDICATION?,  
 NUMBER-OF-GOODS-SERVICE-CLASS?, CLASS-OF-GOODS-AND-SERVICE?,  
 BEFORE-REPLACED-CLASS-OF-GOODS?, NUMBER-OF-REPLACED-GOODS-CLASS?,  
 REPLACED-CLASS-OF-GOODS?, VERSION-OF-NICE-CLASS?, NICE-CLASS?,  
 APPLICATION-NUMBER?, FILING-DATE, REPLACED-APPLICATION-NUMBER?,  
 REPLACED-APPLICATION-DATE?, SPECIAL-APPLICATION-INDICATION?,  
 INTER-REG-CHANGE-INDICATION?, APPEAL-NUMBER?, APPEAL-DATE?,  
 PARIS-PRIORITY-CLAIM-ARTICLE?, RIGHT-HOLDER-GROUP,  
 TRADEMARK-LAW-SEC-3-2-APPLIED?, TRADEMARK-LAW-SEC-9-1-APPLIED?,  
 TRADEMARK-LAW-SEC-5-4-APPLIED?, TRADEMARK-LAW-SEC-68-32-1-APPLIED?,  
 TRADEMARK-LAW-SEC-68-33-1-APPLIED?, TRADEMARK-LAW-SEC-68-37-APPLIED?,  
 COLOR-INDICATION?, OBJECT-APPLICATION?, SPECIAL-TRADEMARK\*,  
 OVERLAPPED-OTHER-APPLICATION?, OVERLAPPED-OTHER-REGISTRATION?,  
 OVERLAPPED-OTHER-APPLICATION-REF?, DISTINCTION-OF-THE-LAW,  
 EXAMINER-GROUP?, APPEAL-EXAMINER-GROUP?, PRONUNCIATION?,  
 TRADEMARK-FOR-INDICATION?, SIMILAR-GROUP-CODE-GROUP?,  
 VIENNA-FIGURE-CLASSIFICATION?) >

<!ELEMENT PUBLICATION-COUNTRY -- (#PCDATA) >

<!ELEMENT PUBLICATION-DATE -- (#PCDATA) >

<!ELEMENT KIND-OF-OFFICIAL-GAZETTE -- (#PCDATA) >

<!ELEMENT REGISTRATION-NUMBER -- (#PCDATA) >

<!ATTLIST REGISTRATION-NUMBER  
 KIND-OF-REGISTRATION-NUMBER (REGISTRATION | DIVISION | PROTECTION)  
 #IMPLIED >

<!ELEMENT REGISTRATION-DATE -- (#PCDATA) >

<!ELEMENT REPLACED-REGISTRATION-DATE -- (#PCDATA) >

<!ELEMENT TRADEMARK -- (IMAGE+ | CHARACTER) >

<!ATTLIST TRADEMARK  
 KIND-OF-TRADEMARK (TRADEMARK | DEFENSIVE-MARK | CHARACTER |  
 DEFENSIVE-CHARACTER) #IMPLIED >

<!ELEMENT COLLECTIVE-TRADEMARK-INDICATION - 0 EMPTY >

<!ATTLIST COLLECTIVE-TRADEMARK-INDICATION  
 COLLECTIVE-TRADEMARK-FLAG (TRUE | FALSE) #IMPLIED >

<!ELEMENT REGIONAL-TRADEMARK-INDICATION - 0 EMPTY >

<!ATTLIST REGIONAL-TRADEMARK-INDICATION  
 REGIONAL-TRADEMARK-FLAG (TRUE | FALSE) #IMPLIED >

<!ELEMENT TD-TRADEMARK-INDICATION - 0 EMPTY >

<!ATTLIST TD-TRADEMARK-INDICATION

```

    TD-TRADEMARK-FLAG (TRUE | FALSE)  #IMPLIED >
<!ELEMENT TD-DEFENSIVE-MARK-INDICATION  - 0 EMPTY >
<!ATTLIST TD-DEFENSIVE-MARK-INDICATION
    TD-DEFENSIVE-MARK-FLAG (TRUE | FALSE)  #IMPLIED >
<!ELEMENT NUMBER-OF-GOODS-SERVICE-CLASS  - - (#PCDATA) >
<!ELEMENT CLASS-OF-GOODS-AND-SERVICE  - - (GOODS-AND-SERVICE-CLASS-GROUP+) >
<!ATTLIST CLASS-OF-GOODS-AND-SERVICE
    CLASSIFICATION (JAPANESE | INTERNATIONAL)  #IMPLIED >
<!ELEMENT BEFORE-REPLACED-CLASS-OF-GOODS  - - (GOODS-AND-SERVICE-CLASS-GROUP+) >
<!ELEMENT NUMBER-OF-REPLACED-GOODS-CLASS  - - (#PCDATA) >
<!ELEMENT REPLACED-CLASS-OF-GOODS  - - (GOODS-AND-SERVICE-CLASS-GROUP+) >
<!ELEMENT VERSION-OF-NICE-CLASS  - 0 EMPTY >
<!ATTLIST VERSION-OF-NICE-CLASS
    VERSION CDATA  #IMPLIED >
<!ELEMENT NICE-CLASS  - - (#PCDATA) >
<!ELEMENT APPLICATION-NUMBER  - - (#PCDATA) >
<!ELEMENT FILING-DATE  - - (#PCDATA) >
<!ELEMENT REPLACED-APPLICATION-NUMBER  - - (#PCDATA) >
<!ELEMENT REPLACED-APPLICATION-DATE  - - (#PCDATA) >
<!ELEMENT SPECIAL-APPLICATION-INDICATION  - - (#PCDATA) >
<!ATTLIST SPECIAL-APPLICATION-INDICATION
    KIND-OF-APPLICATION-INDICATION (DIVISION | CHANGE)  #IMPLIED >
<!ELEMENT INTER-REG-CHANGE-INDICATION  - - (#PCDATA) >
<!ELEMENT APPEAL-NUMBER  - - (#PCDATA) >
<!ELEMENT APPEAL-DATE  - - (#PCDATA) >
<!ELEMENT PARIS-PRIORITY-CLAIM-ARTICLE  - - (PARIS-PRIORITY-GROUP+) >
<!ELEMENT RIGHT-HOLDER-GROUP  - - (RIGHT-HOLDER | PROXY)+ >
<!ELEMENT TRADEMARK-LAW-SEC-3-2-APPLIED  - 0 EMPTY >
<!ATTLIST TRADEMARK-LAW-SEC-3-2-APPLIED
    TRADEMARK-LAW-SEC-3-2-FLAG (TRUE | FALSE)  #IMPLIED >
<!ELEMENT TRADEMARK-LAW-SEC-9-1-APPLIED  - 0 EMPTY >
<!ATTLIST TRADEMARK-LAW-SEC-9-1-APPLIED
    TRADEMARK-LAW-SEC-9-1-FLAG (TRUE | FALSE)  #IMPLIED >
<!ELEMENT TRADEMARK-LAW-SEC-5-4-APPLIED  - - (#PCDATA) >
<!ATTLIST TRADEMARK-LAW-SEC-5-4-APPLIED
    TRADEMARK-LAW-SEC-5-4-FLAG (TRUE | FALSE)  #IMPLIED >
<!ELEMENT TRADEMARK-LAW-SEC-68-32-1-APPLIED  - - (#PCDATA) >
<!ATTLIST TRADEMARK-LAW-SEC-68-32-1-APPLIED
    TRADEMARK-LAW-SEC-68-32-1-FLAG (TRUE | FALSE)  #IMPLIED >
<!ELEMENT TRADEMARK-LAW-SEC-68-33-1-APPLIED  - - (#PCDATA) >

```

```

<!ATTLIST TRADEMARK-LAW-SEC-68-33-1-APPLIED
    TRADEMARK-LAW-SEC-68-33-1-FLAG (TRUE | FALSE) #IMPLIED >
<!ELEMENT TRADEMARK-LAW-SEC-68-37-APPLIED -- (#PCDATA) >
<!ATTLIST TRADEMARK-LAW-SEC-68-37-APPLIED
    TRADEMARK-LAW-SEC-68-37-FLAG (TRUE | FALSE) #IMPLIED >
<!ELEMENT COLOR-INDICATION -- (#PCDATA) >
<!ELEMENT OBJECT-APPLICATION - 0 EMPTY >
<!ATTLIST OBJECT-APPLICATION
    KIND-OF-OBJECT-APPLICATION (ACCELERATED-EXAM |
    ACCELERATED-APPEAL-EXAM) #IMPLIED >
<!ELEMENT SPECIAL-TRADEMARK - 0 EMPTY >
<!ATTLIST SPECIAL-TRADEMARK
    KIND-OF-SPECIAL-TRADEMARK (SPECIAL-PROVISION-TRADEMARK |
    OVERLAP-TRADEMARK) #IMPLIED >
<!ELEMENT OVERLAPPED-OTHER-APPLICATION -- (#PCDATA) >
<!ELEMENT OVERLAPPED-OTHER-REGISTRATION -- (#PCDATA) >
<!ELEMENT OVERLAPPED-OTHER-APPLICATION-REF -- (#PCDATA) >
<!ELEMENT DISTINCTION-OF-THE-LAW -- (#PCDATA) >
<!ELEMENT EXAMINER-GROUP -- (EXAMINER) >
<!ELEMENT APPEAL-EXAMINER-GROUP -- (APPEAL-EXAMINER-IN-CHIEF, APPEAL-EXAMINER+) >
<!ELEMENT PRONUNCIATION -- (#PCDATA) >
<!ELEMENT TRADEMARK-FOR-INDICATION -- (#PCDATA) >
<!ELEMENT SIMILAR-GROUP-CODE-GROUP -- (SIMILAR-GROUP+) >
<!ELEMENT VIENNA-FIGURE-CLASSIFICATION -- (#PCDATA) >
<!ELEMENT IMAGE - 0 EMPTY >
<!ATTLIST IMAGE
    HEIGHT CDATA #REQUIRED
    WIDTH CDATA #REQUIRED
    FILE-NAME ENTITY #REQUIRED
    FILE-ID CDATA #IMPLIED
    ORIGINAL-FILE-NAME CDATA #IMPLIED >
<!ELEMENT CHARACTER -- (#PCDATA) >
<!ELEMENT GOODS-AND-SERVICE-CLASS-GROUP -- (CLASS?, GOODS-AND-SERVICE?) >
<!ELEMENT PARIS-PRIORITY-GROUP -- (APPLICATION-NUMBER?, FILING-DATE?, NATION?) >
<!ELEMENT RIGHT-HOLDER -- (IDENTIFICATION-NUMBER?, NAME, ORIGINAL-NAME?, ADDRESS,
    ORIGINAL-ADDRESS?) >
<!ATTLIST RIGHT-HOLDER
    KIND-OF-RIGHT-HOLDER (RIGHT-HOLDER | APPLICANT) #IMPLIED >
<!ELEMENT PROXY -- (IDENTIFICATION-NUMBER?, ATTORNEY-RIGHT?, NAME?) >
<!ATTLIST PROXY
    KIND-OF-ATTORNEY (REPRESENTATIVE | SUB-REPRESENTATIVE |
    LEGAL-REPRESENTATIVE | DESIGNATED-REPRESENTATIVE) #REQUIRED >
<!ELEMENT EXAMINER -- (NAME) >
<!ELEMENT APPEAL-EXAMINER-IN-CHIEF -- (OFFICIAL-TITLE?, NAME?) >

```



```
<!ELEMENT APPEAL-EXAMINER -- (OFFICIAL-TITLE?, NAME?) >
<!ELEMENT SIMILAR-GROUP -- (SIMILAR-GROUP-CLASSIFICATION?, SIMILAR-GROUP-CODE?) >
<!ELEMENT CLASS -- (#PCDATA) >
<!ELEMENT GOODS-AND-SERVICE -- (#PCDATA) >
<!ELEMENT NATION -- (#PCDATA) >
<!ELEMENT IDENTIFICATION-NUMBER -- (#PCDATA) >
<!ELEMENT NAME -- (#PCDATA) >
<!ELEMENT ORIGINAL-NAME -- (#PCDATA) >
<!ELEMENT ADDRESS -- (#PCDATA) >
<!ELEMENT ORIGINAL-ADDRESS -- (#PCDATA) >
<!ELEMENT ATTORNEY-RIGHT - 0 EMPTY >
<!ATTLIST ATTORNEY-RIGHT
    KIND-OF-ATTORNEY-RIGHT (PATENT-ATTORNEY | ATTORNEY-AT-LAW)
    #IMPLIED >
<!ELEMENT OFFICIAL-TITLE -- (#PCDATA) >
<!ELEMENT SIMILAR-GROUP-CLASSIFICATION -- (#PCDATA) >
<!ELEMENT SIMILAR-GROUP-CODE -- (#PCDATA) >
```

(3) 商標訂正公報のDTDを次ページ以降に記載する。

```
<!ENTITY % SPECIAL PUBLIC
    "-//JAPANESE PATENT OFFICE//ENTITIES JPO Special Characters//EN" >
```

```
%SPECIAL:
```

```
<!--<Title>JPO Corrected Specification In Trademark Registration Gazette
```

```
=====
DTD Reference : JPO Corrected Specification In Trademark Registration Gazette
```

```
DTD Level : 1
```

```
Rev Date : 27 MAY 2005
```

```
Highlights : None
=====
```

```
The following set of declarations may be referred to
using the public entity as follows:
```

```
<!DOCTYPE COR-TM-REG-GAZ PUBLIC
```

```
"-//JAPANESE PATENT OFFICE//DTD JPO Corrected Specification In Trademark Registration Gazette//EN"
[]>-->
```

```
<!ELEMENT COR-TM-REG-GAZ -- (KIND-OF-OFFICIAL-GAZETTE, PUBLICATION-DATE,
    EVENT-NUMBER, GAZETTE-PUBLICATION-DATE, ANNUAL-SERIAL-NUMBER,
    GROUP-OF-GOODS-AND-SERVICE, APPLICATION-NUMBER?,
    REPLACED-APPLICATION-NUMBER?, GIST-OF-CORRECTION, ((
    POINT-OF-CORRECTION?, ERROR?, RIGHT?) | TM-REG-GAZ | IMAGE+)?) >
```

```
<!ELEMENT KIND-OF-OFFICIAL-GAZETTE -- (#PCDATA) >
```

```
<!ELEMENT PUBLICATION-DATE -- (#PCDATA) >
```

```
<!ELEMENT EVENT-NUMBER -- (#PCDATA) >
```

```
<!ATTLIST EVENT-NUMBER
    KIND-OF-EVENT-NUMBER (REGISTRATION-NUMBER | OFFICIAL-NUMBER |
    DIVISION | PROTECTION) #REQUIRED >
```

```
<!ELEMENT GAZETTE-PUBLICATION-DATE -- (#PCDATA) >
```

```
<!ELEMENT ANNUAL-SERIAL-NUMBER -- (#PCDATA) >
```

```
<!ELEMENT GROUP-OF-GOODS-AND-SERVICE -- (#PCDATA) >
```

```
<!ELEMENT APPLICATION-NUMBER -- (#PCDATA) >
```

```
<!ELEMENT REPLACED-APPLICATION-NUMBER -- (#PCDATA) >
```

```
<!ELEMENT GIST-OF-CORRECTION -- (#PCDATA) >
```

```
<!ELEMENT POINT-OF-CORRECTION -- (#PCDATA) >
```

```
<!ELEMENT ERROR -- (#PCDATA) >
```

```
<!ELEMENT RIGHT -- (#PCDATA) >
```

```
<!--<Title>JPO Trademark Registration Gazette
```

```
=====
DTD Reference : JPO Trademark Registration Gazette
```

```
DTD Level : 1
```

```
Rev Date : 23 APL 2007
```

```
Highlights : None
=====
```

```
The following set of declarations may be referred to
using the public entity as follows:
```

```
<!DOCTYPE TM-REG-GAZ PUBLIC
```

```
"-//JAPANESE PATENT OFFICE//DTD JPO Trademark Registration Gazette//EN" []>-->
```

```
<!ELEMENT TM-REG-GAZ -- (PUBLICATION-COUNTRY, PUBLICATION-DATE,
    KIND-OF-OFFICIAL-GAZETTE, REGISTRATION-NUMBER, REGISTRATION-DATE?,
    REPLACED-REGISTRATION-DATE?, TRADEMARK?,
    COLLECTIVE-TRADEMARK-INDICATION?, REGIONAL-TRADEMARK-INDICATION?,
    TD-TRADEMARK-INDICATION?, TD-DEFENSIVE-MARK-INDICATION?,
    NUMBER-OF-GOODS-SERVICE-CLASS?, CLASS-OF-GOODS-AND-SERVICE?,
    BEFORE-REPLACED-CLASS-OF-GOODS?, NUMBER-OF-REPLACED-GOODS-CLASS?,
    REPLACED-CLASS-OF-GOODS?, VERSION-OF-NICE-CLASS?, NICE-CLASS?,
    APPLICATION-NUMBER?, FILING-DATE, REPLACED-APPLICATION-NUMBER?,
    REPLACED-APPLICATION-DATE?, SPECIAL-APPLICATION-INDICATION?,
    INTER-REG-CHANGE-INDICATION?, APPEAL-NUMBER?, APPEAL-DATE?,
```

PARIS-PRIORITY-CLAIM-ARTICLE?, RIGHT-HOLDER-GROUP,  
 TRADEMARK-LAW-SEC-3-2-APPLIED?, TRADEMARK-LAW-SEC-9-1-APPLIED?,  
 TRADEMARK-LAW-SEC-5-4-APPLIED?, TRADEMARK-LAW-SEC-68-32-1-APPLIED?,  
 TRADEMARK-LAW-SEC-68-33-1-APPLIED?, TRADEMARK-LAW-SEC-68-37-APPLIED?,  
 COLOR-INDICATION?, OBJECT-APPLICATION?, SPECIAL-TRADEMARK\*,  
 OVERLAPPED-OTHER-APPLICATION?, OVERLAPPED-OTHER-REGISTRATION?,  
 OVERLAPPED-OTHER-APPLICATION-REF?, DISTINCTION-OF-THE-LAW,  
 EXAMINER-GROUP?, APPEAL-EXAMINER-GROUP?, PRONUNCIATION?,  
 TRADEMARK-FOR-INDICATION?, SIMILAR-GROUP-CODE-GROUP?,  
 VIENNA-FIGURE-CLASSIFICATION?) >

<!ELEMENT IMAGE - 0 EMPTY >

<!ATTLIST IMAGE  
 HEIGHT CDATA #REQUIRED  
 WIDTH CDATA #REQUIRED  
 FILE-NAME ENTITY #REQUIRED  
 FILE-ID CDATA #IMPLIED  
 ORIGINAL-FILE-NAME CDATA #IMPLIED >

<!ELEMENT PUBLICATION-COUNTRY - - (#PCDATA) >

<!ELEMENT REGISTRATION-NUMBER - - (#PCDATA) >

<!ATTLIST REGISTRATION-NUMBER  
 KIND-OF-REGISTRATION-NUMBER (REGISTRATION | DIVISION | PROTECTION)  
 #IMPLIED >

<!ELEMENT REGISTRATION-DATE - - (#PCDATA) >

<!ELEMENT REPLACED-REGISTRATION-DATE - - (#PCDATA) >

<!ELEMENT TRADEMARK - - (IMAGE+ | CHARACTER) >

<!ATTLIST TRADEMARK  
 KIND-OF-TRADEMARK (TRADEMARK | DEFENSIVE-MARK | CHARACTER |  
 DEFENSIVE-CHARACTER) #IMPLIED >

<!ELEMENT COLLECTIVE-TRADEMARK-INDICATION - 0 EMPTY >

<!ATTLIST COLLECTIVE-TRADEMARK-INDICATION  
 COLLECTIVE-TRADEMARK-FLAG (TRUE | FALSE) #IMPLIED >

<!ELEMENT REGIONAL-TRADEMARK-INDICATION - 0 EMPTY >

<!ATTLIST REGIONAL-TRADEMARK-INDICATION  
 REGIONAL-TRADEMARK-FLAG (TRUE | FALSE) #IMPLIED >

<!ELEMENT TD-TRADEMARK-INDICATION - 0 EMPTY >

<!ATTLIST TD-TRADEMARK-INDICATION  
 TD-TRADEMARK-FLAG (TRUE | FALSE) #IMPLIED >

<!ELEMENT TD-DEFENSIVE-MARK-INDICATION - 0 EMPTY >

<!ATTLIST TD-DEFENSIVE-MARK-INDICATION  
 TD-DEFENSIVE-MARK-FLAG (TRUE | FALSE) #IMPLIED >

<!ELEMENT NUMBER-OF-GOODS-SERVICE-CLASS - - (#PCDATA) >

<!ELEMENT CLASS-OF-GOODS-AND-SERVICE - - (GOODS-AND-SERVICE-CLASS-GROUP+) >

<!ATTLIST CLASS-OF-GOODS-AND-SERVICE  
 CLASSIFICATION (JAPANESE | INTERNATIONAL) #IMPLIED >

<!ELEMENT BEFORE-REPLACED-CLASS-OF-GOODS - - (GOODS-AND-SERVICE-CLASS-GROUP+) >

<!ELEMENT NUMBER-OF-REPLACED-GOODS-CLASS - - (#PCDATA) >

<!ELEMENT REPLACED-CLASS-OF-GOODS - - (GOODS-AND-SERVICE-CLASS-GROUP+) >

<!ELEMENT VERSION-OF-NICE-CLASS - 0 EMPTY >

```

<!ATTLIST VERSION-OF-NICE-CLASS
    VERSION CDATA #IMPLIED >
<!ELEMENT NICE-CLASS -- (#PCDATA) >
<!ELEMENT FILING-DATE -- (#PCDATA) >
<!ELEMENT REPLACED-APPLICATION-DATE -- (#PCDATA) >
<!ELEMENT SPECIAL-APPLICATION-INDICATION -- (#PCDATA) >
<!ATTLIST SPECIAL-APPLICATION-INDICATION
    KIND-OF-APPLICATION-INDICATION (DIVISION | CHANGE) #IMPLIED >
<!ELEMENT INTER-REG-CHANGE-INDICATION -- (#PCDATA) >
<!ELEMENT APPEAL-NUMBER -- (#PCDATA) >
<!ELEMENT APPEAL-DATE -- (#PCDATA) >
<!ELEMENT PARIS-PRIORITY-CLAIM-ARTICLE -- (PARIS-PRIORITY-GROUP+) >
<!ELEMENT RIGHT-HOLDER-GROUP -- (RIGHT-HOLDER | PROXY)+ >
<!ELEMENT TRADEMARK-LAW-SEC-3-2-APPLIED - 0 EMPTY >
<!ATTLIST TRADEMARK-LAW-SEC-3-2-APPLIED
    TRADEMARK-LAW-SEC-3-2-FLAG (TRUE | FALSE) #IMPLIED >
<!ELEMENT TRADEMARK-LAW-SEC-9-1-APPLIED - 0 EMPTY >
<!ATTLIST TRADEMARK-LAW-SEC-9-1-APPLIED
    TRADEMARK-LAW-SEC-9-1-FLAG (TRUE | FALSE) #IMPLIED >
<!ELEMENT TRADEMARK-LAW-SEC-5-4-APPLIED -- (#PCDATA) >
<!ATTLIST TRADEMARK-LAW-SEC-5-4-APPLIED
    TRADEMARK-LAW-SEC-5-4-FLAG (TRUE | FALSE) #IMPLIED >
<!ELEMENT TRADEMARK-LAW-SEC-68-32-1-APPLIED -- (#PCDATA) >
<!ATTLIST TRADEMARK-LAW-SEC-68-32-1-APPLIED
    TRADEMARK-LAW-SEC-68-32-1-FLAG (TRUE | FALSE) #IMPLIED >
<!ELEMENT TRADEMARK-LAW-SEC-68-33-1-APPLIED -- (#PCDATA) >
<!ATTLIST TRADEMARK-LAW-SEC-68-33-1-APPLIED
    TRADEMARK-LAW-SEC-68-33-1-FLAG (TRUE | FALSE) #IMPLIED >
<!ELEMENT TRADEMARK-LAW-SEC-68-37-APPLIED -- (#PCDATA) >
<!ATTLIST TRADEMARK-LAW-SEC-68-37-APPLIED
    TRADEMARK-LAW-SEC-68-37-FLAG (TRUE | FALSE) #IMPLIED >
<!ELEMENT COLOR-INDICATION -- (#PCDATA) >
<!ELEMENT OBJECT-APPLICATION - 0 EMPTY >
<!ATTLIST OBJECT-APPLICATION
    KIND-OF-OBJECT-APPLICATION (ACCELERATED-EXAM |
    ACCELERATED-APPEAL-EXAM) #IMPLIED >
<!ELEMENT SPECIAL-TRADEMARK - 0 EMPTY >
<!ATTLIST SPECIAL-TRADEMARK
    KIND-OF-SPECIAL-TRADEMARK (SPECIAL-PROVISION-TRADEMARK |
    OVERLAP-TRADEMARK) #IMPLIED >
<!ELEMENT OVERLAPPED-OTHER-APPLICATION -- (#PCDATA) >
<!ELEMENT OVERLAPPED-OTHER-REGISTRATION -- (#PCDATA) >

```

```

<!ELEMENT OVERLAPPED-OTHER-APPLICATION-REF -- (#PCDATA) >
<!ELEMENT DISTINCTION-OF-THE-LAW -- (#PCDATA) >
<!ELEMENT EXAMINER-GROUP -- (EXAMINER) >
<!ELEMENT APPEAL-EXAMINER-GROUP -- (APPEAL-EXAMINER-IN-CHIEF, APPEAL-EXAMINER+) >
<!ELEMENT PRONUNCIATION -- (#PCDATA) >
<!ELEMENT TRADEMARK-FOR-INDICATION -- (#PCDATA) >
<!ELEMENT SIMILAR-GROUP-CODE-GROUP -- (SIMILAR-GROUP+) >
<!ELEMENT VIENNA-FIGURE-CLASSIFICATION -- (#PCDATA) >
<!ELEMENT CHARACTER -- (#PCDATA) >
<!ELEMENT GOODS-AND-SERVICE-CLASS-GROUP -- (CLASS?, GOODS-AND-SERVICE?) >
<!ELEMENT PARIS-PRIORITY-GROUP -- (APPLICATION-NUMBER?, FILING-DATE?, NATION?) >
<!ELEMENT RIGHT-HOLDER -- (IDENTIFICATION-NUMBER?, NAME, ORIGINAL-NAME?, ADDRESS,
    ORIGINAL-ADDRESS?) >
<!ATTLIST RIGHT-HOLDER
    KIND-OF-RIGHT-HOLDER (RIGHT-HOLDER | APPLICANT) #IMPLIED >
<!ELEMENT PROXY -- (IDENTIFICATION-NUMBER?, ATTORNEY-RIGHT?, NAME?) >
<!ATTLIST PROXY
    KIND-OF-ATTORNEY (REPRESENTATIVE | SUB-REPRESENTATIVE |
    LEGAL-REPRESENTATIVE | DESIGNATED-REPRESENTATIVE) #REQUIRED >
<!ELEMENT EXAMINER -- (NAME) >
<!ELEMENT APPEAL-EXAMINER-IN-CHIEF -- (OFFICIAL-TITLE?, NAME?) >
<!ELEMENT APPEAL-EXAMINER -- (OFFICIAL-TITLE?, NAME?) >
<!ELEMENT SIMILAR-GROUP -- (SIMILAR-GROUP-CLASSIFICATION?, SIMILAR-GROUP-CODE?) >
<!ELEMENT CLASS -- (#PCDATA) >
<!ELEMENT GOODS-AND-SERVICE -- (#PCDATA) >
<!ELEMENT NATION -- (#PCDATA) >
<!ELEMENT IDENTIFICATION-NUMBER -- (#PCDATA) >
<!ELEMENT NAME -- (#PCDATA) >
<!ELEMENT ORIGINAL-NAME -- (#PCDATA) >
<!ELEMENT ADDRESS -- (#PCDATA) >
<!ELEMENT ORIGINAL-ADDRESS -- (#PCDATA) >
<!ELEMENT ATTORNEY-RIGHT - 0 EMPTY >
<!ATTLIST ATTORNEY-RIGHT
    KIND-OF-ATTORNEY-RIGHT (PATENT-ATTORNEY | ATTORNEY-AT-LAW)
    #IMPLIED >
<!ELEMENT OFFICIAL-TITLE -- (#PCDATA) >
<!ELEMENT SIMILAR-GROUP-CLASSIFICATION -- (#PCDATA) >
<!ELEMENT SIMILAR-GROUP-CODE -- (#PCDATA) >

```

(4) 補正の掲載の DTD を次ページ以降に記載する。

```
<!ENTITY % SPECIAL PUBLIC
    "-//JAPANESE PATENT OFFICE//ENTITIES JPO Special Characters//EN" >
```

```
%SPECIAL:
```

```
<!--<Title>JPO Amended Specification with Publication of Examined Trademark Applications
```

```
=====
DTD Reference : JPO Amended Specification with Publication of Examined Trademark Applications
```

```
DTD Level : 1
```

```
Rev Date : 23 DEC 2000
```

```
Highlights : None
=====
```

```
The following set of declarations may be referred to
using the public entity as follows:
```

```
<!DOCTYPE AMD-PUB-TM PUBLIC
```

```
"-//JAPANESE PATENT OFFICE//DTD JPO Amended Specification with Publication of Examined Trademark
Applications//EN" []>-->
```

```
<!ELEMENT AMD-PUB-TM -- (KIND-OF-OFFICIAL-GAZETTE, PUBLICATION-DATE,
    OFFICIAL-NUMBER, PUBLISH-GAZETTE-DATE, ANNUAL-SERIAL-NUMBER,
    GROUP-OF-GOODS-AND-SERVICE, APPLICATION-NUMBER, GIST-OF-CORRECTION,
    APPOINTED-GOODS-AND-SERVICE) >
```

```
<!ELEMENT KIND-OF-OFFICIAL-GAZETTE -- (#PCDATA) >
```

```
<!ELEMENT PUBLICATION-DATE -- (#PCDATA) >
```

```
<!ELEMENT OFFICIAL-NUMBER -- (#PCDATA) >
```

```
<!ELEMENT PUBLISH-GAZETTE-DATE -- (#PCDATA) >
```

```
<!ELEMENT ANNUAL-SERIAL-NUMBER -- (#PCDATA) >
```

```
<!ELEMENT GROUP-OF-GOODS-AND-SERVICE -- (#PCDATA) >
```

```
<!ELEMENT APPLICATION-NUMBER -- (#PCDATA) >
```

```
<!ELEMENT GIST-OF-CORRECTION -- (#PCDATA) >
```

```
<!ELEMENT APPOINTED-GOODS-AND-SERVICE -- (#PCDATA) >
```



## 2.4. 表示例・文書例

### 1 表示例

- 商標公報(通常)
- 商標公報(標準文字)
- 商標公報(地域団体商標)
- 商標公報(立体商標)
- 商標訂正公報  
(見出しのみ、見出し+記事、見出し+全文公報、見出し+イメージ)
- 補正の掲載
- 商標書換登録公報
- 商標書換登録訂正公報  
(見出しのみ、見出し+記事、見出し+全文)

### 2 文書例

- 商標公報(通常)
- 商標公報(標準文字)
- 商標公報(地域団体商標)
- 商標公報(立体商標)
- 商標訂正公報  
(見出しのみ、見出し+記事、見出し+全文公報、見出し+イメージ)
- 補正の掲載
- 商標書換登録公報
- 商標書換登録訂正公報  
(見出しのみ、見出し+記事、見出し+全文)

## 2. 1 商標公報(通常)

	10	20	30	40	50
	(190) 【発行国】 日本国特許庁 (JP)				
	(450) 【発行日】 平成24年6月10日 (2012. 6. 10)				
	【公報種別】 商標公報				
	(111) 【登録番号】 商標登録第9876543号 (T9876543)				
	(151) 【登録日】 平成24年5月6日 (2012. 5. 6)				
	(540) 【登録商標】				
10					
	(500) 【商品及び役務の区分の数】 2				
	(511) 【商品及び役務の区分並びに指定商品又は指定役務】				
20	第32類 ビール, 清涼飲料, 果実飲料, 飲料用野菜ジュース, 乳性飲料, ビール製造用ホップエキス				
	第33類 日本酒, 薬味酒, 果実酒, 中国酒, 薬味酒				
	【国際分類第9版】				
	(210) 【出願番号】 商願2010-123456 (T2010-123456)				
	(220) 【出願日】 平成22年3月7日 (2010. 3. 7)				
	【審判番号】 不服2011-123456 (T2011-123456/J1)				
	【審判請求日】 平成23年1月9日 (2011. 1. 9)				
	(310) 【優先権主張番号】 12345678. 9				
	(320) 【優先日】 平成22年1月10日 (2010. 1. 10)				
	(330) 【優先権主張国又は機関】 米国 (US)				
30	(732) 【商標権者】				
	【識別番号】 246810111				
	【氏名又は名称】 特許 太郎				
	【住所又は居所】 東京都千代田区霞が関3-4-3				
	(740) 【代理人】				
	【識別番号】 100456789				
	【弁理士】				
	【氏名又は名称】 特許 次郎				
	【法区分】 平成18年改正				
	【審判長】 【特許庁審判官】 審判 太郎				
40	【特許庁審判官】 審判 次郎				
	【特許庁審判官】 審判 三郎				
	(561) 【称呼 (参考情報)】 ジェイピーオオ				
	【検索用文字商標 (参考情報)】 JPO				
	【類似群コード (参考情報)】				
	第32類 05D01				
	第33類 09A11、09D01、09G56				
	(531) 【ウィーン分類 (参考情報)】 12. 3 ; 12. 3. 5 ; 12. 3. 6. 3 ; 19. 19. 0. 51				
50					

## 2. 2 商標公報(標準文字)

	10	20	30	40	50
	(190) 【発行国】 日本国特許庁 (JP)				
	(450) 【発行日】 平成24年6月10日 (2012. 6. 10)				
	【公報種別】 商標公報				
	(111) 【登録番号】 商標登録第1234567号 (T1234567)				
	(151) 【登録日】 平成24年5月6日 (2012. 5. 6)				
	(541) 【登録商標 (標準文字)】				
	JPO				
	(551) 【団体商標】				
	(500) 【商品及び役務の区分の数】 1				
10	(511) 【商品及び役務の区分並びに指定商品又は指定役務】				
	第35類 市場調査, 商品の販売に関する情報の提供, 財務書類の作成又は監査若しくは証明, 職業のあっせん, 書類の複製, 文書又は磁気テープのファイリング				
	【国際分類第9版】				
	(210) 【出願番号】 商願2011-123456 (T2011-123456)				
	(220) 【出願日】 平成23年12月23日 (2011. 12. 23)				
	(732) 【商標権者】				
	【識別番号】 598765432				
	【氏名又は名称】 ハイデルベルガー シャフト				
	【氏名又は名称原語表記】 HEIDELBERGER SCHAF T				
20	【住所又は居所】 ドイツ連邦共和国 ハイデルベルク 51-11				
	【住所又は居所原語表記】 German Heidelberg 51-11				
	(740) 【代理人】				
	【識別番号】 987654321				
	【氏名又は名称】 特許 次郎				
	【商標法第9条第1項適用】				
	【早期審査対象出願】				
	【法区分】 平成18年改正				
	【審査官】 審査 太郎				
	(561) 【称呼 (参考情報)】 ジェイピーオオ				
30	【検索用文字商標 (参考情報)】 JPO				
	【類似群コード (参考情報)】				
	第35類 05D01、09A11、09D01、09G56				
40					
50					

## 2. 3 商標公報(地域団体商標)

	10	20	30	40	50
	(190) 【発行国】 日本国特許庁 (JP)				
	(450) 【発行日】 平成24年6月10日 (2012. 6. 10)				
	【公報種別】 商標公報				
	(111) 【登録番号】 商標登録第1234567号 (T1234567)				
	(151) 【登録日】 平成24年5月6日 (2012. 5. 6)				
	(541) 【登録商標 (標準文字)】				
	JPO				
	(551) 【地域団体商標】				
	(500) 【商品及び役務の区分の数】 1				
10	(511) 【商品及び役務の区分並びに指定商品又は指定役務】				
	第30類 オールスパイス, アーモンド入り菓子, アーモンドペースト, アニシード, 食品香料 (精油のものを除く。), 代用コーヒー, 粗びきの大麦, 脱穀済みの大麦, ひき割り大麦, 豆のあらびき粉, 食用の蜂ろう, 麦芽酢, チョコレート飲料, ココア飲料				
	【国際分類第9版】				
	(210) 【出願番号】 商願2011-123456 (T2011-123456)				
	(220) 【出願日】 平成23年4月3日 (2011. 4. 3)				
	(732) 【商標権者】				
	【識別番号】 123456789				
	【氏名又は名称】 商標 太郎				
20	【住所又は居所】 東京都千代田区霞が関3丁目4番3号				
	(740) 【代理人】				
	【識別番号】 987654321				
	【氏名又は名称】 代理 次郎				
	【法区分】 平成18年改正				
	【審査官】 審査 太郎				
	(561) 【称呼 (参考情報)】 ジェイピーオオ				
	【検索用文字商標 (参考情報)】 JPO				
	【類似群コード (参考情報)】				
30	第30類 05D01、09A11、09D01、09G56				
40					
50					

## 2.4 商標公報(立体商標)

	10	20	30	40	50
	(190) 【発行国】 日本国特許庁 (JP) (450) 【発行日】 平成24年6月10日 (2012. 6. 10) 【公報種別】 商標公報 (111) 【登録番号】 商標登録第1234567号の防護標章登録第7号 (T1234567/7) (151) 【登録日】 平成24年5月6日 (2012. 5. 6) (540) 【登録防護標章】				
10					
20	(554) 【立体標章】 (500) 【商品及び役務の区分の数】 1 (511) 【商品及び役務の区分並びに指定商品又は指定役務】 第35類 市場調査, 商品の販売に関する情報の提供, 財務書類の作成又は監査若しくは証明, 職業のあっせん, 書類の複製, 文書又は磁気テープのファイリング				
30	【国際分類第10版】 (210) 【出願番号】 商願2012-123 (T2012-123) (220) 【出願日】 平成24年1月8日 (2012. 1. 8) (732) 【商標権者】 【識別番号】 123456789 【氏名又は名称】 特許 太郎 【住所又は居所】 東京都千代田区霞が関3-4-3 (740) 【代理人】 【識別番号】 230654321 【弁護士】 【氏名又は名称】 特許 次郎 (521) 【商標法第3条第2項適用】 (591) 【色彩】 書面手続によるものであるので色彩については原本を参照して下さい				
40	【法区分】 平成23年改正 【審査官】 審査 太郎 【類似群コード (参考情報) 】 第35類 05D01、09A11、09D01、09G56				
50					

## 2.5 商標訂正公報(見出しのみ)

	10	20	30	40	50
10	<p>【公報種別】 商標公報の訂正            【発行日】 平成24年6月10日(2012. 6. 10)            【登録番号】 商標登録第400001号の1の1(T400001-1-1)            【掲載公報発行日】 平成15年6月1日(2003. 6. 1)            【年通号数】 15(2003)-123            【区分】 4            【出願番号】 商願平5-123456            【訂正要旨】 上記公報は誤りにつき、これを取り消す。</p>				
20					
30					
40					
50					

## 2. 6 商標訂正公報(見出し+記事)

	10	20	30	40	50
	【公報種別】 商標公報の訂正 【発行日】 平成24年6月10日 (2012. 6. 10) 【登録番号】 商標登録第4068621号 (T4068621) 【掲載公報発行日】 平成14年10月6日 (2002. 10. 6) 【年通号数】 14 (2002) - 122 【区分】 2、4、11、35、42 【出願番号】 商願2002-123456 (T2002-123456) 【訂正要旨】 下記のとおり訂正する。 【訂正個所】 指定商品				
10	【誤】 せっけん類, その属本類に属する商品 【正】 せっけん類, その他本類に属する商品				
20					
30					
40					
50					

## 2.7 商標訂正公報(見出し+全文公報)

	10	20	30	40	50
10	<p>【公報種別】商標公報の訂正            【発行日】平成24年6月10日(2012. 6. 10)            【登録番号】商標登録第4068621号(T4068621)            【掲載公報発行日】平成21年1月11日(2009. 1. 11)            【年通号数】21(2009)-100            【区分】9、16、41            【出願番号】商願2008-123456(T2008-123456)            【訂正要旨】【商品及び役務の区分の数】に誤りがあったので下記のとおり訂正する。            (190) 【発行国】日本国特許庁(JP)            (450) 【発行日】平成21年1月11日(2009. 1. 11)</p>				
20	<p>【公報種別】商標公報            (111) 【登録番号】商標登録第4068621号(T4068621)            (151) 【登録日】平成20年11月16日(2008. 11. 16)            (541) 【登録商標(標準文字)】            あいうえお            (500) 【商品及び役務の区分の数】3            (511) 【商品及び役務の区分並びに指定商品又は指定役務】            第9類 レコード, 電子応用機械器具及びその部品, 遊園地用機械器具            第16類 紙類, 印刷物, 書画, 文房具類, 写真, 写真立て            第41類 通信を用いて行うゲームの提供</p>				
30	<p>【国際分類第9版】            (210) 【出願番号】商願2008-123456(T2008-123456)            (220) 【出願日】平成20年1月6日(2008. 1. 6)            (732) 【商標権者】            【識別番号】00099999            【氏名又は名称】商標 太郎            【住所又は居所】東京都千代田区霞が関3-4-3            (740) 【代理人】            【識別番号】10008888            【弁理士】</p>				
40	<p>【氏名又は名称】代理 太郎            【法区分】平成18年改正            【審査官】審査 太郎            (561) 【称呼(参考情報)】アイウエオ            【検索用文字商標(参考情報)】あいうえお            【類似群コード(参考情報)】            第9類 28A01、28A02、28A03、28A04            第16類 05D01、09A11、09D01            第41類 35A01、35G03、35J02</p>				
50					



## 2.8 商標訂正公報(見出し+イメージ)

	10	20	30	40	50
	【公報種別】 商標公報の訂正 【発行日】 平成24年6月10日 (2012. 6. 10) 【公告番号】 平12-42470 【掲載公報発行日】 平成12年11月12日 (2000. 11. 12) 【年通号数】 12 (2000) - 118 【区分】 11 【出願番号】 商願平5-123456 【訂正要旨】 商品の区分に誤りがあったので、下記のとおり全文を訂正する。				
10	紙発行公報イメージ				
20					
30					
40					
50					

## 2.9 補正の掲載

	10	20	30	40	50
	<p>【公報種別】出願公告後における指定商品・指定役務の補正又は減縮            【発行日】平成24年6月10日(2012. 6. 10)            【公告番号】平12-54040            【掲載公報発行日】平成12年6月18日(2000. 6. 18)            【年通号数】12(2000)-118            【区分】7            【出願番号】商願平10-12726            【要旨】商標法第16条の12の規定により指定商品が下記のとおり補正された。(商標登録第3368791号)</p>				
10	<p>【指定商品(役務)】自動ねじ締め機</p>				
20					
30					
40					
50					

## 2. 10 商標書換登録公報

	10	20	30	40	50
	(190) 【発行国】 日本国特許庁 (JP)				
	(450) 【発行日】 平成24年6月10日 (2012. 6. 10)				
	【公報種別】 商標書換登録公報				
	(111) 【登録番号】 商標登録第1234567号 (T1234567)				
	【書換登録日】 平成24年5月4日 (2012. 5. 4)				
	(512) 【書換登録前の指定商品及び商品の区分】				
	第1類 化学品				
	(500) 【書換登録後の商品及び役務の区分の数】 4				
	(511) 【書換登録後の指定商品並びに商品及び役務の区分】				
10	第2類 壁紙剥離材, 松根油, ダンマール, 媒染剤, マスチック, 松脂, 木材保存剤				
	第3類 家庭用帯電防止剤, 家庭用脱脂剤, さび除去剤				
	第4類 固形潤滑剤				
	第19類 タール類及びピッチ類				
	【国際分類第9版】				
	(220) 【出願日】 昭和4年2月17日 (1929. 2. 17)				
	【書換登録申請番号】 書換2010-501234 (T2010-501234)				
	【書換登録申請日】 平成22年4月4日 (2010. 4. 4)				
	【申請者】				
	【識別番号】 123456789				
20	【氏名又は名称】 株式会社特許製作所				
	【住所又は居所】 東京都大田区羽田旭町11番1号				
	(740) 【代理人】				
	【識別番号】 100654321				
	【弁理士】				
	【氏名又は名称】 特許 次郎				
	【法区分】 平成18年改正				
	【審査官】 審査 太郎				
	【類似群コード (参考情報)】				
	第2類 09A11、09D01、09G56				
30	第19類 05D01				
40					
50					

## 2. 11 商標書換登録訂正公報(見出しのみ)

	10	20	30	40	50
10	<p>【公報種別】 商標書換登録公報の訂正            【発行日】 平成24年6月10日(2012. 6. 10)            【登録番号】 商標登録第140984号            【掲載公報発行日】 平成16年7月4日(2004. 7. 4)            【年通号数】 16(2004) - 2            【区分】 2、4、11、35、42            【書換登録申請番号】 書換2003-501234(T2003-501234)            【訂正要旨】 上記公報は誤りにつき、これを取り消す。</p>				
20					
30					
40					
50					

## 2. 12 商標書換登録訂正公報(見出し+記事)

	10	20	30	40	50
10	<p>【公報種別】 商標書換登録公報の訂正            【発行日】 平成24年6月10日(2012. 6. 10)            【登録番号】 商標登録第140983号の1の防護標章登録第3号(T140983-1/3)            【掲載公報発行日】 平成18年1月15日(2006. 1. 15)            【年通号数】 18(2006)-001            【区分】 2、4、11、35、42            【書換登録申請番号】 書換2005-501234(T2005-501234)            【訂正要旨】 下記のとおり訂正する。            【訂正箇所】 指定商品</p>				
	<p>【誤】 せっけん類, その属本類に属する商品            【正】 せっけん類, その他本類に属する商品</p>				
20					
30					
40					
50					

## 2. 13 商標書換登録訂正公報(見出し+全文)

	10	20	30	40	50
10	<p>【公報種別】商標書換登録公報の訂正            【発行日】平成24年6月10日(2012. 6. 10)            【登録番号】商標登録第654321号(T654321)            【掲載公報発行日】平成23年4月10日(2011. 4. 10)            【年通号数】23(2011)-114            【区分】17            【書換登録申請番号】書換2009-509999(T2009-509999)            【訂正要旨】【出願人】の【氏名又は名称】に誤りがあったので下記のとおり訂正する            (190) 【発行国】日本国特許庁(JP)            (450) 【発行日】平成23年4月10日(2011. 4. 10)</p>				
20	<p>【公報種別】商標書換登録公報            (111) 【登録番号】商標登録第654321号(T654321)            【書換登録日】平成23年3月6日(2011. 3. 6)            (512) 【書換登録前の指定商品及び商品の区分】            第34類 合成ゴム、ゴム            (500) 【書換登録後の商品及び役務の区分の数】1            (511) 【書換登録後の指定商品並びに商品及び役務の区分】            第17類 合成ゴム、その他のゴム            【国際分類第9版】            (220) 【出願日】昭和41年11月6日(1966. 11. 6)</p>				
30	<p>【書換登録申請番号】書換2009-509999(T2009-509999)            【書換登録申請日】平成21年1月25日(2009. 1. 25)            【申請者】            【識別番号】501234567            【氏名又は名称】パテント カンパニー            【住所又は居所】アメリカ合衆国 11111 デラウェア州 ウィルミントン パークウェー 100 パーク センター            (740) 【代理人】            【識別番号】100012345            【弁理士】</p>				
40	<p>【氏名又は名称】代理 一郎            (740) 【代理人】            【識別番号】100012346            【弁理士】            【氏名又は名称】代理 二郎            【法区分】平成18年改正            【審査官】審査 太郎            【類似群コード(参考情報)】            第17類 34B01</p>				
50					

## 2. 1 商標公報（通常）

```
<!DOCTYPE TM-REG-GAZ PUBLIC
"-//JAPANESE PATENT OFFICE//DTD JPO Trademark Registration Gazette//EN" [
<!ENTITY MULTI SYSTEM "9999999.IMG" NDATA TIFF>
]>
<TM-REG-GAZ>
<PUBLICATION-COUNTRY>日本国特許庁（JP）</PUBLICATION-COUNTRY>
<PUBLICATION-DATE>平成24年6月10日（2012. 6. 10）</PUBLICATION-DATE>
<KIND-OF-OFFICIAL-GAZETTE>商標公報</KIND-OF-OFFICIAL-GAZETTE>
<REGISTRATION-NUMBER KIND-OF-REGISTRATION-NUMBER = "REGISTRATION">
  商標登録第9876543号（T9876543）
</REGISTRATION-NUMBER>
<REGISTRATION-DATE>平成24年5月6日（2012. 5. 6）</REGISTRATION-DATE>
<TRADEMARK KIND-OF-TRADEMARK = "TRADEMARK">
  <IMAGE HEIGHT="80" WIDTH="80" FILE-NAME="MULTI" FILE-ID="000001"
  ORIGINAL-FILE-NAME="999999901.JPG">
</TRADEMARK>
<COLLECTIVE-TRADEMARK-INDICATION COLLECTIVE-TRADEMARK-FLAG = "FALSE">
<REGIONAL-TRADEMARK-INDICATION REGIONAL-TRADEMARK-FLAG = "FALSE">
<NUMBER-OF-GOODS-SERVICE-CLASS>2</NUMBER-OF-GOODS-SERVICE-CLASS>
<CLASS-OF-GOODS-AND-SERVICE CLASSIFICATION = "INTERNATIONAL">
  <GOODS-AND-SERVICE-CLASS-GROUP>
    <CLASS>第32類</CLASS>
    <GOODS-AND-SERVICE>
      ビール，清涼飲料，果実飲料，飲料用野菜ジュース，乳性飲料，ビール製造用ホップエキス
    </GOODS-AND-SERVICE>
  </GOODS-AND-SERVICE-CLASS-GROUP>
  <GOODS-AND-SERVICE-CLASS-GROUP>
    <CLASS>第33類</CLASS>
    <GOODS-AND-SERVICE>
      日本酒，薬味酒，果実酒，中国酒，薬味酒
    </GOODS-AND-SERVICE>
  </GOODS-AND-SERVICE-CLASS-GROUP>
</CLASS-OF-GOODS-AND-SERVICE>
<VERSION-OF-NICE-CLASS VERSION = "9">
<APPLICATION-NUMBER>
  商願2010-123456（T2010-123456）
</APPLICATION-NUMBER>
<FILING-DATE>平成22年3月7日（2010. 3. 7）</FILING-DATE>
<APPEAL-NUMBER>不服2011-123456（T2011-123456/J1）</APPEAL-NUMBER>
<APPEAL-DATE>平成23年1月9日（2011. 1. 9）</APPEAL-DATE>
<PARIS-PRIORITY-CLAIM-ARTICLE>
  <PARIS-PRIORITY-GROUP>
    <APPLICATION-NUMBER>12345678.9</APPLICATION-NUMBER>
    <FILING-DATE>平成22年1月10日（2010. 1. 10）</FILING-DATE>
    <NATION>米国（US）</NATION>
  </PARIS-PRIORITY-GROUP>
</PARIS-PRIORITY-CLAIM-ARTICLE>
<RIGHT-HOLDER-GROUP>
  <RIGHT-HOLDER KIND-OF-RIGHT-HOLDER = "RIGHT-HOLDER">
    <IDENTIFICATION-NUMBER>246810111</IDENTIFICATION-NUMBER>
```

<NAME>特許 太郎</NAME>  
<ADDRESS>東京都千代田区霞が関3-4-3</ADDRESS>  
</RIGHT-HOLDER>  
<PROXY KIND-OF-ATTORNEY = "REPRESENTATIVE">  
<IDENTIFICATION-NUMBER>100456789</IDENTIFICATION-NUMBER>  
<ATTORNEY-RIGHT KIND-OF-ATTORNEY-RIGHT = "PATENT-ATTORNEY">  
<NAME>特許 次郎</NAME>  
</PROXY>  
</RIGHT-HOLDER-GROUP>  
<DISTINCTION-OF-THE-LAW>平成18年改正</DISTINCTION-OF-THE-LAW>  
<APPEAL-EXAMINER-GROUP>  
<APPEAL-EXAMINER-IN-CHIEF>  
<NAME>審判 太郎</NAME>  
</APPEAL-EXAMINER-IN-CHIEF>  
<APPEAL-EXAMINER>  
<NAME>審判 次郎</NAME>  
</APPEAL-EXAMINER>  
<APPEAL-EXAMINER>  
<NAME>審判 三郎</NAME>  
</APPEAL-EXAMINER>  
</APPEAL-EXAMINER-GROUP>  
<PRONUNCIATION>ジェイピイオオ</PRONUNCIATION>  
<TRADEMARK-FOR-INDICATION>J P O</TRADEMARK-FOR-INDICATION>  
<SIMILAR-GROUP-CODE-GROUP>  
<SIMILAR-GROUP>  
<SIMILAR-GROUP-CLASSIFICATION>第32類</SIMILAR-GROUP-CLASSIFICATION>  
<SIMILAR-GROUP-CODE>05D01</SIMILAR-GROUP-CODE>  
</SIMILAR-GROUP>  
<SIMILAR-GROUP>  
<SIMILAR-GROUP-CLASSIFICATION>第33類</SIMILAR-GROUP-CLASSIFICATION>  
<SIMILAR-GROUP-CODE>09A11、09D01、09G56</SIMILAR-GROUP-CODE>  
</SIMILAR-GROUP>  
</SIMILAR-GROUP-CODE-GROUP>  
<VIENNA-FIGURE-CLASSIFICATION>  
12.3;12.3.5;12.3.6.3;19.19.0.51  
</VIENNA-FIGURE-CLASSIFICATION>  
</TM-REG-GAZ>



## 2. 2 商標公報（標準文字）

```
<!DOCTYPE TM-REG-GAZ PUBLIC
"-//JAPANESE PATENT OFFICE//DTD JPO Trademark Registration Gazette//EN" [
]>
<TM-REG-GAZ>
<PUBLICATION-COUNTRY>日本国特許庁（J P）</PUBLICATION-COUNTRY>
<PUBLICATION-DATE>平成24年6月10日（2012. 6. 10）</PUBLICATION-DATE>
<KIND-OF-OFFICIAL-GAZETTE>商標公報</KIND-OF-OFFICIAL-GAZETTE>
<REGISTRATION-NUMBER KIND-OF-REGISTRATION-NUMBER = "REGISTRATION">
  商標登録第1234567号（T1234567）
</REGISTRATION-NUMBER>
<REGISTRATION-DATE>平成24年5月6日（2012. 5. 6）</REGISTRATION-DATE>
<TRADEMARK KIND-OF-TRADEMARK = "CHARACTER">
  <CHARACTER>J P O</CHARACTER>
</TRADEMARK>
<COLLECTIVE-TRADEMARK-INDICATION COLLECTIVE-TRADEMARK-FLAG = "TRUE">
<REGIONAL-TRADEMARK-INDICATION REGIONAL-TRADEMARK-FLAG = "FALSE">
<NUMBER-OF-GOODS-SERVICE-CLASS>1</NUMBER-OF-GOODS-SERVICE-CLASS>
<CLASS-OF-GOODS-AND-SERVICE CLASSIFICATION = "INTERNATIONAL">
  <GOODS-AND-SERVICE-CLASS-GROUP>
    <CLASS>第35類</CLASS>
    <GOODS-AND-SERVICE>
      市場調査，商品の販売に関する情報の提供，財務書類の作成又は監査若しくは証明，職業のあつせん，書類の
      複製，文書又は磁気テープのファイリング
    </GOODS-AND-SERVICE>
  </GOODS-AND-SERVICE-CLASS-GROUP>
</CLASS-OF-GOODS-AND-SERVICE>
<VERSION-OF-NICE-CLASS VERSION = "9">
<APPLICATION-NUMBER>
  商願2011-123456（T2011-123456）
</APPLICATION-NUMBER>
<FILING-DATE>平成23年12月23日（2011. 12. 23）</FILING-DATE>
<RIGHT-HOLDER-GROUP>
  <RIGHT-HOLDER KIND-OF-RIGHT-HOLDER = "RIGHT-HOLDER">
    <IDENTIFICATION-NUMBER>598765432</IDENTIFICATION-NUMBER>
    <NAME>ハイデルベルガー シャフト</NAME>
    <ORIGINAL-NAME>HE I D E L B E R G E R   S C H A F T</ORIGINAL-NAME>
    <ADDRESS>ドイツ連邦共和国 ハイデルベルク 51-11</ADDRESS>
    <ORIGINAL-ADDRESS>German Heidelberg 51-11</ORIGINAL-ADDRESS>
  </RIGHT-HOLDER>
  <PROXY KIND-OF-ATTORNEY = "REPRESENTATIVE">
    <IDENTIFICATION-NUMBER>987654321</IDENTIFICATION-NUMBER>
    <NAME>特許 次郎</NAME>
  </PROXY>
</RIGHT-HOLDER-GROUP>
<TRADEMARK-LAW-SEC-9-1-APPLIED TRADEMARK-LAW-SEC-9-1-FLAG="TRUE">
<OBJECT-APPLICATION KIND-OF-OBJECT-APPLICATION = "ACCELERATED-EXAM">
<DISTINCTION-OF-THE-LAW>平成18年改正</DISTINCTION-OF-THE-LAW>
<EXAMINER-GROUP>
  <EXAMINER>
    <NAME>審査 太郎</NAME>
```

</EXAMINER>  
</EXAMINER-GROUP>  
<PRONUNCIATION>ジェイピイオオ</PRONUNCIATION>  
<TRADEMARK-FOR-INDICATION> J P O</TRADEMARK-FOR-INDICATION>  
<SIMILAR-GROUP-CODE-GROUP>  
 <SIMILAR-GROUP>  
 <SIMILAR-GROUP-CLASSIFICATION>第35類</SIMILAR-GROUP-CLASSIFICATION>  
 <SIMILAR-GROUP-CODE>05D01、09A11、09D01、09G56</SIMILAR-GROUP-CODE>  
 </SIMILAR-GROUP>  
</SIMILAR-GROUP-CODE-GROUP>  
</TM-REG-GAZ>

## 2. 3 商標公報（地域団体商標）

```
<!DOCTYPE TM-REG-GAZ PUBLIC
"-//JAPANESE PATENT OFFICE//DTD JPO Trademark Registration Gazette//EN" [
]>
<TM-REG-GAZ>
<PUBLICATION-COUNTRY>日本国特許庁（JP）</PUBLICATION-COUNTRY>
<PUBLICATION-DATE>平成24年6月10日（2012. 6. 10）</PUBLICATION-DATE>
<KIND-OF-OFFICIAL-GAZETTE>商標公報</KIND-OF-OFFICIAL-GAZETTE>
<REGISTRATION-NUMBER KIND-OF-REGISTRATION-NUMBER = "REGISTRATION">
  商標登録第1234567号（T1234567）
</REGISTRATION-NUMBER>
<REGISTRATION-DATE>平成24年5月6日（2012. 5. 6）</REGISTRATION-DATE>
<TRADEMARK KIND-OF-TRADEMARK = "CHARACTER">
  <CHARACTER>JP</CHARACTER>
</TRADEMARK>
<COLLECTIVE-TRADEMARK-INDICATION COLLECTIVE-TRADEMARK-FLAG = "FALSE">
<REGIONAL-TRADEMARK-INDICATION REGIONAL-TRADEMARK-FLAG = "TRUE">
<NUMBER-OF-GOODS-SERVICE-CLASS>1</NUMBER-OF-GOODS-SERVICE-CLASS>
<CLASS-OF-GOODS-AND-SERVICE CLASSIFICATION = "INTERNATIONAL">
  <GOODS-AND-SERVICE-CLASS-GROUP>
    <CLASS>第30類</CLASS>
    <GOODS-AND-SERVICE>
      オールスパイス，アーモンド入り菓子，アーモンドペースト，アニシード，食品香料（精油のものを除く。），
      代用コーヒー，粗びきの大麦，脱穀済みの大麦，ひき割り大麦，豆のあらびき粉，食用の蜂ろう，麦芽酢，チ
      ヨコレート飲料，ココア飲料
    </GOODS-AND-SERVICE>
  </GOODS-AND-SERVICE-CLASS-GROUP>
</CLASS-OF-GOODS-AND-SERVICE>
<VERSION-OF-NICE-CLASS VERSION = "9">
<APPLICATION-NUMBER>
  商願2011-123456（T2011-123456）
</APPLICATION-NUMBER>
<FILING-DATE>平成23年4月3日（2011. 4. 3）</FILING-DATE>
<RIGHT-HOLDER-GROUP>
  <RIGHT-HOLDER KIND-OF-RIGHT-HOLDER = "RIGHT-HOLDER">
    <IDENTIFICATION-NUMBER>123456789</IDENTIFICATION-NUMBER>
    <NAME>商標 太郎</NAME>
    <ADDRESS>東京都千代田区霞が関3丁目4番3号</ADDRESS>
  </RIGHT-HOLDER>
  <PROXY KIND-OF-ATTORNEY = "REPRESENTATIVE">
    <IDENTIFICATION-NUMBER>987654321</IDENTIFICATION-NUMBER>
    <NAME>代理 次郎</NAME>
  </PROXY>
</RIGHT-HOLDER-GROUP>
<DISTINCTION-OF-THE-LAW>平成18年改正</DISTINCTION-OF-THE-LAW>
<EXAMINER-GROUP>
  <EXAMINER>
    <NAME>審査 太郎</NAME>
  </EXAMINER>
</EXAMINER-GROUP>
<PRONUNCIATION>ジェイピイオオ</PRONUNCIATION>
```

<TRADEMARK-FOR-INDICATION> J P O</TRADEMARK-FOR-INDICATION>  
<SIMILAR-GROUP-CODE-GROUP>  
 <SIMILAR-GROUP>  
 <SIMILAR-GROUP-CLASSIFICATION>第 3 0 類</SIMILAR-GROUP-CLASSIFICATION>  
 <SIMILAR-GROUP-CODE>0 5 D 0 1、0 9 A 1 1、0 9 D 0 1、0 9 G 5 6</SIMILAR-GROUP-CODE>  
 </SIMILAR-GROUP>  
</SIMILAR-GROUP-CODE-GROUP>  
</TM-REG-GAZ>

## 2. 4 商標公報（立体商標）

```
<!DOCTYPE TM-REG-GAZ PUBLIC
"-//JAPANESE PATENT OFFICE//DTD JPO Trademark Registration Gazette//EN" [
<!ENTITY MULTI SYSTEM "9999999.IMG" NDATA TIFF>
]>
<TM-REG-GAZ>
<PUBLICATION-COUNTRY>日本国特許庁（JP）</PUBLICATION-COUNTRY>
<PUBLICATION-DATE>平成24年6月10日（2012. 6. 10）</PUBLICATION-DATE>
<KIND-OF-OFFICIAL-GAZETTE>商標公報</KIND-OF-OFFICIAL-GAZETTE>
<REGISTRATION-NUMBER KIND-OF-REGISTRATION-NUMBER = "PROTECTION">
  商標登録第1234567号の防護標章登録第7号（T1234567/7）
</REGISTRATION-NUMBER>
<REGISTRATION-DATE>平成24年5月6日（2012. 5. 6）</REGISTRATION-DATE>
<TRADEMARK KIND-OF-TRADEMARK = "DEFENSIVE-MARK">
  <IMAGE HEIGHT="80" WIDTH="80" FILE-NAME="MULTI" FILE-ID="000001"
  ORIGINAL-FILE-NAME="999999901.JPG">
</TRADEMARK>
<COLLECTIVE-TRADEMARK-INDICATION COLLECTIVE-TRADEMARK-FLAG = "FALSE">
<REGIONAL-TRADEMARK-INDICATION REGIONAL-TRADEMARK-FLAG = "FALSE">
<TD-DEFENSIVE-MARK-INDICATION TD-DEFENSIVE-MARK-FLAG = "TRUE">
<NUMBER-OF-GOODS-SERVICE-CLASS>1</NUMBER-OF-GOODS-SERVICE-CLASS>
<CLASS-OF-GOODS-AND-SERVICE CLASSIFICATION = "INTERNATIONAL">
  <GOODS-AND-SERVICE-CLASS-GROUP>
    <CLASS>第35類</CLASS>
    <GOODS-AND-SERVICE>
      市場調査，商品の販売に関する情報の提供，財務書類の作成又は監査若しくは証明，職業のあつせん，書類の
      複製，文書又は磁気テープのファイリング
    </GOODS-AND-SERVICE>
  </GOODS-AND-SERVICE-CLASS-GROUP>
</CLASS-OF-GOODS-AND-SERVICE>
<VERSION-OF-NICE-CLASS VERSION = "10">
<APPLICATION-NUMBER>
  商願2012-123（T2012-123）
</APPLICATION-NUMBER>
<FILING-DATE>平成24年1月8日（2012. 1. 8）</FILING-DATE>
<RIGHT-HOLDER-GROUP>
  <RIGHT-HOLDER KIND-OF-RIGHT-HOLDER = "RIGHT-HOLDER">
    <IDENTIFICATION-NUMBER>123456789</IDENTIFICATION-NUMBER>
    <NAME>特許 太郎</NAME>
    <ADDRESS>東京都千代田区霞が関3-4-3</ADDRESS>
  </RIGHT-HOLDER>
  <PROXY KIND-OF-ATTORNEY = "REPRESENTATIVE">
    <IDENTIFICATION-NUMBER>230654321</IDENTIFICATION-NUMBER>
    <ATTORNEY-RIGHT KIND-OF-ATTORNEY-RIGHT = "ATTORNEY-AT-LAW">
    <NAME>特許 次郎</NAME>
  </PROXY>
</RIGHT-HOLDER-GROUP>
<TRADEMARK-LAW-SEC-3-2-APPLIED TRADEMARK-LAW-SEC-3-2-FLAG="TRUE">
<COLOR-INDICATION>
  書面手続によるものであるので色彩については原本を参照して下さい
</COLOR-INDICATION>
```

<DISTINCTION-OF-THE-LAW>平成23年改正</DISTINCTION-OF-THE-LAW>  
<EXAMINER-GROUP>  
 <EXAMINER>  
 <NAME>審査 太郎</NAME>  
 </EXAMINER>  
</EXAMINER-GROUP>  
<SIMILAR-GROUP-CODE-GROUP>  
 <SIMILAR-GROUP>  
 <SIMILAR-GROUP-CLASSIFICATION>第35類</SIMILAR-GROUP-CLASSIFICATION>  
 <SIMILAR-GROUP-CODE>05D01、09A11、09D01、09G56</SIMILAR-GROUP-CODE>  
 </SIMILAR-GROUP>  
</SIMILAR-GROUP-CODE-GROUP>  
</TM-REG-GAZ>

## 2. 5 商標訂正公報（見出しのみ）

```
<!DOCTYPE COR-TM-REG-GAZ PUBLIC
"-//JAPANESE PATENT OFFICE//DTD JPO Corrected Specification In Trademark Registration Gazette//EN" [
]>
<COR-TM-REG-GAZ>
<KIND-OF-OFFICIAL-GAZETTE>商標公報の訂正</KIND-OF-OFFICIAL-GAZETTE>
<PUBLICATION-DATE>平成24年6月10日（2012. 6. 10）</PUBLICATION-DATE>
<EVENT-NUMBER KIND-OF-EVENT-NUMBER="DIVISION">
  商標登録第400001号の1の1（T400001-1-1）
</EVENT-NUMBER>
<GAZETTE-PUBLICATION-DATE>平成15年6月1日（2003. 6. 1）</GAZETTE-PUBLICATION-DATE>
<ANNUAL-SERIAL-NUMBER>15（2003）-123</ANNUAL-SERIAL-NUMBER>
<GROUP-OF-GOODS-AND-SERVICE>4</GROUP-OF-GOODS-AND-SERVICE>
<APPLICATION-NUMBER>商願平5-123456</APPLICATION-NUMBER>
<GIST-OF-CORRECTION>上記公報は誤りにつき、これを取り消す。</GIST-OF-CORRECTION>
</COR-TM-REG-GAZ>
```

## 2. 6 商標訂正公報（見出し＋記事）

```
<!DOCTYPE COR-TM-REG-GAZ PUBLIC
"-//JAPANESE PATENT OFFICE//DTD JPO Corrected Specification In Trademark Registration Gazette//EN" [
]>
<COR-TM-REG-GAZ>
<KIND-OF-OFFICIAL-GAZETTE>商標公報の訂正</KIND-OF-OFFICIAL-GAZETTE>
<PUBLICATION-DATE>平成24年6月10日（2012. 6. 10）</PUBLICATION-DATE>
<EVENT-NUMBER KIND-OF-EVENT-NUMBER = "REGISTRATION-NUMBER">
  商標登録第4068621号（T4068621）
</EVENT-NUMBER>
<GAZETTE-PUBLICATION-DATE>平成14年10月6日（2002. 10. 6）
</GAZETTE-PUBLICATION-DATE>
<ANNUAL-SERIAL-NUMBER>14（2002）－122</ANNUAL-SERIAL-NUMBER>
<GROUP-OF-GOODS-AND-SERVICE>2、4、11、35、42</GROUP-OF-GOODS-AND-SERVICE>
<APPLICATION-NUMBER>
  商願2002－123456（T2002－123456）
</APPLICATION-NUMBER>
<GIST-OF-CORRECTION>下記のとおり訂正する。</GIST-OF-CORRECTION>
<POINT-OF-CORRECTION>指定商品</POINT-OF-CORRECTION>
<ERROR>せっけん類，その属本類に属する商品</ERROR>
<RIGHT>せっけん類，その他本類に属する商品</RIGHT>
</COR-TM-REG-GAZ>
```



## 2. 7 商標訂正公報（見出し＋全文公報）

```
<!DOCTYPE COR-TM-REG-GAZ PUBLIC
"-//JAPANESE PATENT OFFICE//DTD JPO Corrected Specification In Trademark Registration Gazette//EN" [
]>
<COR-TM-REG-GAZ>
<KIND-OF-OFFICIAL-GAZETTE>商標公報の訂正</KIND-OF-OFFICIAL-GAZETTE>
<PUBLICATION-DATE>平成24年6月10日（2012. 6. 10）</PUBLICATION-DATE>
<EVENT-NUMBER KIND-OF-EVENT-NUMBER="REGISTRATION-NUMBER">
  商標登録第4068621号（T4068621）
</EVENT-NUMBER>
<GAZETTE-PUBLICATION-DATE>平成21年1月11日（2009. 1. 11）
</GAZETTE-PUBLICATION-DATE>
<ANNUAL-SERIAL-NUMBER>21（2009）－100</ANNUAL-SERIAL-NUMBER>
<GROUP-OF-GOODS-AND-SERVICE>9、16、41</GROUP-OF-GOODS-AND-SERVICE>
<APPLICATION-NUMBER>
  商願2008－123456（T2008－123456）
</APPLICATION-NUMBER>
<GIST-OF-CORRECTION>
  【商品及び役務の区分の数】に誤りがあったので下記のとおり訂正する。
</GIST-OF-CORRECTION>
<TM-REG-GAZ>
  <PUBLICATION-COUNTRY>日本国特許庁（JP）</PUBLICATION-COUNTRY>
  <PUBLICATION-DATE>平成21年1月11日（2009. 1. 11）</PUBLICATION-DATE>
  <KIND-OF-OFFICIAL-GAZETTE>商標公報</KIND-OF-OFFICIAL-GAZETTE>
  <REGISTRATION-NUMBER KIND-OF-REGISTRATION-NUMBER="REGISTRATION">
    商標登録第4068621号（T4068621）
  </REGISTRATION-NUMBER>
  <REGISTRATION-DATE>
    平成20年11月16日（2008. 11. 16）
  </REGISTRATION-DATE>
  <TRADEMARK KIND-OF-TRADEMARK="CHARACTER">
    <CHARACTER>あいうえお</CHARACTER>
  </TRADEMARK>
  <COLLECTIVE-TRADEMARK-INDICATION COLLECTIVE-TRADEMARK-FLAG="FALSE">
  <NUMBER-OF-GOODS-SERVICE-CLASS>3</NUMBER-OF-GOODS-SERVICE-CLASS>
  <CLASS-OF-GOODS-AND-SERVICE CLASSIFICATION="INTERNATIONAL">
    <GOODS-AND-SERVICE-CLASS-GROUP>
      <CLASS>第9類</CLASS>
      <GOODS-AND-SERVICE>
        レコード，電子応用機械器具及びその部品，遊園地用機械器具
      </GOODS-AND-SERVICE>
    </GOODS-AND-SERVICE-CLASS-GROUP>
    <GOODS-AND-SERVICE-CLASS-GROUP>
      <CLASS>第16類</CLASS>
      <GOODS-AND-SERVICE>
        紙類，印刷物，書画，文房具類，写真，写真立て
      </GOODS-AND-SERVICE>
    </GOODS-AND-SERVICE-CLASS-GROUP>
    <GOODS-AND-SERVICE-CLASS-GROUP>
      <CLASS>第41類</CLASS>
      <GOODS-AND-SERVICE>
```

通信を用いて行うゲームの提供  
</GOODS-AND-SERVICE>  
</GOODS-AND-SERVICE-CLASS-GROUP>  
</CLASS-OF-GOODS-AND-SERVICE>  
<VERSION-OF-NICE-CLASS VERSION = "9">  
<APPLICATION-NUMBER>  
商願 2 0 0 8 - 1 2 3 4 5 6 ( T 2 0 0 8 - 1 2 3 4 5 6 )  
</APPLICATION-NUMBER>  
<FILING-DATE>平成 2 0 年 1 月 6 日 ( 2 0 0 8 . 1 . 6 ) </FILING-DATE>  
<RIGHT-HOLDER-GROUP>  
<RIGHT-HOLDER KIND-OF-RIGHT-HOLDER = "RIGHT-HOLDER">  
<IDENTIFICATION-NUMBER>0 0 0 9 9 9 9 9 </IDENTIFICATION-NUMBER>  
<NAME>商標 太郎</NAME>  
<ADDRESS>東京都千代田区霞が関 3 - 4 - 3 </ADDRESS>  
</RIGHT-HOLDER>  
<PROXY KIND-OF-ATTORNEY = "REPRESENTATIVE">  
<IDENTIFICATION-NUMBER>1 0 0 0 8 8 8 8 </IDENTIFICATION-NUMBER>  
<ATTORNEY-RIGHT KIND-OF-ATTORNEY-RIGHT = "PATENT-ATTORNEY">  
<NAME>代理 太郎</NAME>  
</PROXY>  
</RIGHT-HOLDER-GROUP>  
<DISTINCTION-OF-THE-LAW>平成 1 8 年改正</DISTINCTION-OF-THE-LAW>  
<EXAMINER-GROUP>  
<EXAMINER>  
<NAME>審査 太郎</NAME>  
</EXAMINER>  
</EXAMINER-GROUP>  
<PRONUNCIATION>アイウエオ</PRONUNCIATION>  
<TRADEMARK-FOR-INDICATION>あいうえお</TRADEMARK-FOR-INDICATION>  
<SIMILAR-GROUP-CODE-GROUP>  
<SIMILAR-GROUP>  
<SIMILAR-GROUP-CLASSIFICATION>第 9 類</SIMILAR-GROUP-CLASSIFICATION>  
<SIMILAR-GROUP-CODE>2 8 A 0 1、2 8 A 0 2、2 8 A 0 3、2 8 A 0 4</SIMILAR-GROUP-CODE>  
</SIMILAR-GROUP>  
<SIMILAR-GROUP>  
<SIMILAR-GROUP-CLASSIFICATION>第 1 6 類</SIMILAR-GROUP-CLASSIFICATION>  
<SIMILAR-GROUP-CODE>0 5 D 0 1、0 9 A 1 1、0 9 D 0 1</SIMILAR-GROUP-CODE>  
</SIMILAR-GROUP>  
<SIMILAR-GROUP>  
<SIMILAR-GROUP-CLASSIFICATION>第 4 1 類</SIMILAR-GROUP-CLASSIFICATION>  
<SIMILAR-GROUP-CODE>3 5 A 0 1、3 5 G 0 3、3 5 J 0 2</SIMILAR-GROUP-CODE>  
</SIMILAR-GROUP>  
</SIMILAR-GROUP-CODE-GROUP>  
</TM-REG-GAZ>  
</COR-TM-REG-GAZ>

## 2. 8 商標訂正公報（見出し＋イメージ）

```
<!DOCTYPE COR-TM-REG-GAZ PUBLIC
"-//JAPANESE PATENT OFFICE//DTD JPO Corrected Specification In Trademark Registration Gazette//EN" [
<!ENTITY MULTI SYSTEM "9999999.IMG" NDATA TIFF>
]>
<COR-TM-REG-GAZ>
<KIND-OF-OFFICIAL-GAZETTE>商標公報の訂正</KIND-OF-OFFICIAL-GAZETTE>
<PUBLICATION-DATE>平成24年6月10日（2012. 6. 10）</PUBLICATION-DATE>
<EVENT-NUMBER KIND-OF-EVENT-NUMBER = "OFFICIAL-NUMBER">
  平12-42470
</EVENT-NUMBER>
<GAZETTE-PUBLICATION-DATE>
  平成12年11月12日（2000. 11. 12）
</GAZETTE-PUBLICATION-DATE>
<ANNUAL-SERIAL-NUMBER>12（2000）-118</ANNUAL-SERIAL-NUMBER>
<GROUP-OF-GOODS-AND-SERVICE>11</GROUP-OF-GOODS-AND-SERVICE>
<APPLICATION-NUMBER>商願平5-123456</APPLICATION-NUMBER>
<GIST-OF-CORRECTION>
  商品の区分に誤りがあったので、下記のとおり全文を訂正する。
</GIST-OF-CORRECTION>
<IMAGE HEIGHT="80" WIDTH="150" FILE-NAME="MULTI" FILE-ID="000001"
ORIGINAL-FILE-NAME="999999901.JPG">
</COR-TM-REG-GAZ>
```

## 2. 9 補正の掲載

```
<!DOCTYPE AMD-PUB-TM PUBLIC
"-//JAPANESE PATENT OFFICE//DTD JPO Amended Specification with Publication of Examined Trademark
Applications//EN" [
]>
<AMD-PUB-TM>
<KIND-OF-OFFICIAL-GAZETTE>
  出願公告後における指定商品・指定役務の補正又は減縮
</KIND-OF-OFFICIAL-GAZETTE>
<PUBLICATION-DATE>平成24年6月10日(2012. 6. 10) </PUBLICATION-DATE>
<OFFICIAL-NUMBER>平12-54040</OFFICIAL-NUMBER>
<PUBLISH-GAZETTE-DATE>平成12年6月18日(2000. 6. 18) </PUBLISH-GAZETTE-DATE>
<ANNUAL-SERIAL-NUMBER>12(2000)-118</ANNUAL-SERIAL-NUMBER>
<GROUP-OF-GOODS-AND-SERVICE>7</GROUP-OF-GOODS-AND-SERVICE>
<APPLICATION-NUMBER>商願平10-12726</APPLICATION-NUMBER>
<GIST-OF-CORRECTION>
  商標法第16条の12の規定により指定商品が下記のとおり補正された。(商標登録第3368791号)
</GIST-OF-CORRECTION>
<APPOINTED-GOODS-AND-SERVICE>自動ねじ締め機</APPOINTED-OF-GOODS-AND-SERVICE>
</AMD-PUB-TM>
```

## 2. 10 商標書換登録公報

```
<!DOCTYPE TM-REG-GAZ PUBLIC
"-//JAPANESE PATENT OFFICE//DTD JPO Trademark Registration Gazette//EN" [
]>
<TM-REG-GAZ>
<PUBLICATION-COUNTRY>日本国特許庁 ( J P ) </PUBLICATION-COUNTRY>
<PUBLICATION-DATE>平成24年6月10日 ( 2 0 1 2 . 6 . 1 0 ) </PUBLICATION-DATE>
<KIND-OF-OFFICIAL-GAZETTE>商標書換登録公報</KIND-OF-OFFICIAL-GAZETTE>
<REGISTRATION-NUMBER KIND-OF-REGISTRATION-NUMBER = "REGISTRATION">
  商標登録第1234567号 ( T 1 2 3 4 5 6 7 )
</REGISTRATION-NUMBER>
<REPLACED-REGISTRATION-DATE>
  平成24年5月4日 ( 2 0 1 2 . 5 . 4 )
</REPLACED-REGISTRATION-DATE>
<BEFORE-REPLACED-CLASS-OF-GOODS>
  <GOODS-AND-SERVICE-CLASS-GROUP>
    <CLASS>第1類</CLASS>
    <GOODS-AND-SERVICE>
      化学品
    </GOODS-AND-SERVICE>
  </GOODS-AND-SERVICE-CLASS-GROUP>
</BEFORE-REPLACED-CLASS-OF-GOODS>
<NUMBER-OF-REPLACED-GOODS-CLASS>4</NUMBER-OF-REPLACED-GOODS-CLASS>
<REPLACED-CLASS-OF-GOODS>
  <GOODS-AND-SERVICE-CLASS-GROUP>
    <CLASS>第2類</CLASS>
    <GOODS-AND-SERVICE>
      壁紙剥離材, 松根油, ダンマール, 媒染剤, マスチック, 松脂, 木材保存剤
    </GOODS-AND-SERVICE>
  </GOODS-AND-SERVICE-CLASS-GROUP>
  <GOODS-AND-SERVICE-CLASS-GROUP>
    <CLASS>第3類</CLASS>
    <GOODS-AND-SERVICE>
      家庭用帯電防止剤, 家庭用脱脂剤, さび除去剤
    </GOODS-AND-SERVICE>
  </GOODS-AND-SERVICE-CLASS-GROUP>
  <GOODS-AND-SERVICE-CLASS-GROUP>
    <CLASS>第4類</CLASS>
    <GOODS-AND-SERVICE>
      固形潤滑剤
    </GOODS-AND-SERVICE>
  </GOODS-AND-SERVICE-CLASS-GROUP>
  <GOODS-AND-SERVICE-CLASS-GROUP>
    <CLASS>第19類</CLASS>
    <GOODS-AND-SERVICE>
      タール類及びピッチ類
    </GOODS-AND-SERVICE>
  </GOODS-AND-SERVICE-CLASS-GROUP>
</REPLACED-CLASS-OF-GOODS>
<VERSION-OF-NICE-CLASS VERSION = "9">
<FILING-DATE>昭和4年2月17日 ( 1 9 2 9 . 2 . 1 7 ) </FILING-DATE>
```

<REPLACED-APPLICATION-NUMBER>  
書換 2010-501234 (T2010-501234)  
</REPLACED-APPLICATION-NUMBER>  
<REPLACED-APPLICATION-DATE>平成22年4月4日 (2010. 4. 4)  
</REPLACED-APPLICATION-DATE>  
<RIGHT-HOLDER-GROUP>  
<RIGHT-HOLDER KIND-OF-RIGHT-HOLDER = "APPLICANT">  
<IDENTIFICATION-NUMBER>123456789</IDENTIFICATION-NUMBER>  
<NAME>株式会社特許製作所</NAME>  
<ADDRESS>東京都大田区羽田旭町11番1号</ADDRESS>  
</RIGHT-HOLDER>  
<PROXY KIND-OF-ATTORNEY = "REPRESENTATIVE">  
<IDENTIFICATION-NUMBER>100654321</IDENTIFICATION-NUMBER>  
<ATTORNEY-RIGHT KIND-OF-ATTORNEY-RIGHT = "PATENT-ATTORNEY">  
<NAME>特許 次郎</NAME>  
</PROXY>  
</RIGHT-HOLDER-GROUP>  
<DISTINCTION-OF-THE-LAW>平成18年改正</DISTINCTION-OF-THE-LAW>  
<EXAMINER-GROUP>  
<EXAMINER>  
<NAME>審査 太郎</NAME>  
</EXAMINER>  
</EXAMINER-GROUP>  
<SIMILAR-GROUP-CODE-GROUP>  
<SIMILAR-GROUP>  
<SIMILAR-GROUP-CLASSIFICATION>第2類</SIMILAR-GROUP-CLASSIFICATION>  
<SIMILAR-GROUP-CODE>09A11、09D01、09G56</SIMILAR-GROUP-CODE>  
</SIMILAR-GROUP>  
<SIMILAR-GROUP>  
<SIMILAR-GROUP-CLASSIFICATION>第19類</SIMILAR-GROUP-CLASSIFICATION>  
<SIMILAR-GROUP-CODE>05D01</SIMILAR-GROUP-CODE>  
</SIMILAR-GROUP>  
</SIMILAR-GROUP-CODE-GROUP>  
</TM-REG-GAZ>

## 2. 1 1 商標書換訂正登録公報（見出しのみ）

```
<!DOCTYPE COR-TM-REG-GAZ PUBLIC
"-//JAPANESE PATENT OFFICE//DTD JPO Corrected Specification In Trademark Registration Gazette//EN" [
]>
<COR-TM-REG-GAZ>
<KIND-OF-OFFICIAL-GAZETTE>商標書換登録公報の訂正</KIND-OF-OFFICIAL-GAZETTE>
<PUBLICATION-DATE>平成24年6月10日（2012. 6. 10）</PUBLICATION-DATE>
<EVENT-NUMBER KIND-OF-EVENT-NUMBER="REGISTRATION-NUMBER">
  商標登録第140984号
</EVENT-NUMBER>
<GAZETTE-PUBLICATION-DATE>
  平成16年7月4日（2004. 7. 4）
</GAZETTE-PUBLICATION-DATE>
<ANNUAL-SERIAL-NUMBER>16（2004）-2</ANNUAL-SERIAL-NUMBER>
<GROUP-OF-GOODS-AND-SERVICE>2、4、11、35、42</GROUP-OF-GOODS-AND-SERVICE>
<REPLACED-APPLICATION-NUMBER>
  書換2003-501234（T2003-501234）
</REPLACED-APPLICATION-NUMBER>
<GIST-OF-CORRECTION>上記公報は誤りにつき、これを取り消す。</GIST-OF-CORRECTION>
</COR-TM-REG-GAZ>
```

## 2. 1 2 商標書換訂正登録公報（見出し＋記事）

```
<!DOCTYPE COR-TM-REG-GAZ PUBLIC
"-//JAPANESE PATENT OFFICE//DTD JPO Corrected Specification In Trademark Registration Gazette//EN" [
]>
<COR-TM-REG-GAZ>
<KIND-OF-OFFICIAL-GAZETTE>商標書換登録公報の訂正</KIND-OF-OFFICIAL-GAZETTE>
<PUBLICATION-DATE>平成24年6月10日（2012. 6. 10）</PUBLICATION-DATE>
<EVENT-NUMBER KIND-OF-EVENT-NUMBER="PROTECTION">
  商標登録第140983号の1の防護標章登録第3号（T140983-1/3）
</EVENT-NUMBER>
<GAZETTE-PUBLICATION-DATE>
  平成18年1月15日（2006. 1. 15）
</GAZETTE-PUBLICATION-DATE>
<ANNUAL-SERIAL-NUMBER>18（2006）-001</ANNUAL-SERIAL-NUMBER>
<GROUP-OF-GOODS-AND-SERVICE>2、4、11、35、42</GROUP-OF-GOODS-AND-SERVICE>
<REPLACED-APPLICATION-NUMBER>
  書換2005-501234（T2005-501234）
</REPLACED-APPLICATION-NUMBER>
<GIST-OF-CORRECTION>下記のとおり訂正する。</GIST-OF-CORRECTION>
<POINT-OF-CORRECTION>指定商品</POINT-OF-CORRECTION>
<ERROR>せっけん類，その属本類に属する商品</ERROR>
<RIGHT>せっけん類，その他本類に属する商品</RIGHT>
</COR-TM-REG-GAZ>
```



## 2. 13 商標書換訂正登録公報（見出し＋全文）

```
<!DOCTYPE COR-TM-REG-GAZ PUBLIC
"-//JAPANESE PATENT OFFICE//DTD JPO Corrected Specification In Trademark Registration Gazette//EN" [
]>
<COR-TM-REG-GAZ>
<KIND-OF-OFFICIAL-GAZETTE>商標書換登録公報の訂正</KIND-OF-OFFICIAL-GAZETTE>
<PUBLICATION-DATE>平成24年6月10日（2012. 6. 10）</PUBLICATION-DATE>
<EVENT-NUMBER KIND-OF-EVENT-NUMBER="REGISTRATION-NUMBER">
  商標登録第654321号（T654321）
</EVENT-NUMBER>
<GAZETTE-PUBLICATION-DATE>
  平成23年4月10日（2011. 4. 10）
</GAZETTE-PUBLICATION-DATE>
<ANNUAL-SERIAL-NUMBER>23（2011）－114</ANNUAL-SERIAL-NUMBER>
<GROUP-OF-GOODS-AND-SERVICE>17</GROUP-OF-GOODS-AND-SERVICE>
<REPLACED-APPLICATION-NUMBER>
  書換2009－509999（T2009－509999）
</REPLACED-APPLICATION-NUMBER>
<GIST-OF-CORRECTION>
  【出願人】の【氏名又は名称】に誤りがあったので下記のとおり訂正する
</GIST-OF-CORRECTION>
<TM-REG-GAZ>
<PUBLICATION-COUNTRY>日本国特許庁（JP）</PUBLICATION-COUNTRY>
<PUBLICATION-DATE>平成23年4月10日（2011. 4. 10）</PUBLICATION-DATE>
<KIND-OF-OFFICIAL-GAZETTE>商標書換登録公報</KIND-OF-OFFICIAL-GAZETTE>
<REGISTRATION-NUMBER KIND-OF-REGISTRATION-NUMBER="REGISTRATION">
  商標登録第654321号（T654321）
</REGISTRATION-NUMBER>
<REPLACED-REGISTRATION-DATE>
  平成23年3月6日（2011. 3. 6）
</REPLACED-REGISTRATION-DATE>
<BEFORE-REPLACED-CLASS-OF-GOODS>
  <GOODS-AND-SERVICE-CLASS-GROUP>
    <CLASS>第34類</CLASS>
    <GOODS-AND-SERVICE>合成ゴム、ゴム</GOODS-AND-SERVICE>
  </GOODS-AND-SERVICE-CLASS-GROUP>
</BEFORE-REPLACED-CLASS-OF-GOODS>
<NUMBER-OF-REPLACED-GOODS-CLASS>1</NUMBER-OF-REPLACED-GOODS-CLASS>
<REPLACED-CLASS-OF-GOODS>
  <GOODS-AND-SERVICE-CLASS-GROUP>
    <CLASS>第17類</CLASS>
    <GOODS-AND-SERVICE>合成ゴム、その他のゴム</GOODS-AND-SERVICE>
  </GOODS-AND-SERVICE-CLASS-GROUP>
</REPLACED-CLASS-OF-GOODS>
<VERSION-OF-NICE-CLASS VERSION="9">
<FILING-DATE>昭和41年11月6日（1966. 11. 6）</FILING-DATE>
<REPLACED-APPLICATION-NUMBER>
  書換2009－509999（T2009－509999）
</REPLACED-APPLICATION-NUMBER>
<REPLACED-APPLICATION-DATE>
  平成21年1月25日（2009. 1. 25）
```

</REPLACED-APPLICATION-DATE>  
<RIGHT-HOLDER-GROUP>  
 <RIGHT-HOLDER KIND-OF-RIGHT-HOLDER="APPLICANT">  
 <IDENTIFICATION-NUMBER>5 0 1 2 3 4 5 6 7 </IDENTIFICATION-NUMBER>  
 <NAME>パテント カンパニー</NAME>  
 <ADDRESS>  
 アメリカ合衆国 1 1 1 1 1 デラウェア州 ウィルミントン パークウェー 1 0 0 パーク センター  
 </ADDRESS>  
 </RIGHT-HOLDER>  
 <PROXY KIND-OF-ATTORNEY="REPRESENTATIVE">  
 <IDENTIFICATION-NUMBER>1 0 0 0 1 2 3 4 5</IDENTIFICATION-NUMBER>  
 <ATTORNEY-RIGHT KIND-OF-ATTORNEY-RIGHT="PATENT-ATTORNEY">  
 <NAME>代理 一郎</NAME>  
 </PROXY>  
 <PROXY KIND-OF-ATTORNEY="REPRESENTATIVE">  
 <IDENTIFICATION-NUMBER>1 0 0 0 1 2 3 4 6</IDENTIFICATION-NUMBER>  
 <ATTORNEY-RIGHT KIND-OF-ATTORNEY-RIGHT="PATENT-ATTORNEY">  
 <NAME>代理 二郎</NAME>  
 </PROXY>  
</RIGHT-HOLDER-GROUP>  
<DISTINCTION-OF-THE-LAW>平成1 8年改正</DISTINCTION-OF-THE-LAW>  
<EXAMINER-GROUP>  
 <EXAMINER>  
 <NAME>審査 太郎</NAME>  
 </EXAMINER>  
</EXAMINER-GROUP>  
<SIMILAR-GROUP-CODE-GROUP>  
 <SIMILAR-GROUP>  
 <SIMILAR-GROUP-CLASSIFICATION>第1 7類</SIMILAR-GROUP-CLASSIFICATION>  
 <SIMILAR-GROUP-CODE>3 4 B 0 1</SIMILAR-GROUP-CODE>  
 </SIMILAR-GROUP>  
</SIMILAR-GROUP-CODE-GROUP>  
</TM-REG-GAZ>  
</COR-TM-REG-GAZ>

## 2.5. 公報編集形式

SGML文書より、表示例のごとく表示するための編集形式を以降に示す。

公報(SGML 文書)を閲覧するための閲覧ソフトウェアは以降の編集形式にしたがって、公報データを表示すること。

### 編集形式一覧表の説明

#### 1: 項番

編集形式に一連番号を付与

#### 2: 公報掲載項目

#### 3: 公報データ(例)

#### 4: 公報データに対する SGML データ

#### 5: 公報データに対する編集形式

#### 6: 表示モード

TAG の内容と表示の方法についての分類。以下の種類がある。

NORMAL :TAG の内容が存在し、これを表示することを意味する。

CONTROL :TAG は下位構造を構成するための、上位 TAG であることを意味する。

NULL :TAG の内容が空であることを意味する(表示すべきものが存在する場合がある)

CONSTANT :TAG の内容が定型文であることを意味する。

#### 7: 補足

#### 8: タグ名

#### 9: 属性名

#### 10: 属性

タグ内に設定するデータの属性

K: 漢字又は『第1編 全体構成 6 文字コード』に定める1バイトコード

—: データの設定なし

#### 11: 桁数

タグ内に設定するデータの桁数

V: 可変長

—: データの設定なし

#### 12: 必須項目

必須項目であるかどうかの識別

●: 必須項目(タグ名が同じで、属性値によって文言を振り分ける場合を含む。)

○: 選択必須項目(異なる複数のタグからいずれかを選択。)

13: 繰返し

当該タグの繰返し可否

○: 繰返し可能

●: グループ内で順不同に繰返す

ー: 繰返し不可

14: 備考

商標公報(商標書換登録公報を含む) 編集形式一覧

項目	公報種別	公報種別(例)	公報種別に対するSGMLデータ	公報種別に対する編集形式	表示モード	補足タグ名	属性名	属性値	属性値の戻り	備考
1	発行国	日本国特許庁(JP)	<PUBLICATION-COUNTRY>日本国特許庁(JP)</PUBLICATION-COUNTRY>	(190)【発行国】日本国特許庁(JP)	NORMAL	PUBLICATION-COUNTRY			K V ●	
2	発行日	平成19年6月12日(2007. 6. 12)	<PUBLICATION-DATE>平成19年6月12日(2007. 6. 12)</PUBLICATION-DATE>	(450)【発行日】平成19年6月12日(2007. 6. 12)	NORMAL	PUBLICATION-DATE			K V ●	
3	公報種別	商標公報	<KIND-OF-OFFICIAL-GAZETTE>商標公報</KIND-OF-OFFICIAL-GAZETTE>	【公報種別】商標公報	NORMAL	KIND-OF-OFFICIAL-GAZETTE			K V ●	
4	登録番号	商標登録第4000001号(T4000001)	<REGISTRATION-NUMBER KIND-OF-REGISTRATION-NUMBER="REGISTRATION">商標登録第4000001号(T4000001)</REGISTRATION-NUMBER>	(111)【登録番号】商標登録第4000001号(T4000001)	NORMAL	REGISTRATION-NUMBER	KIND-OF-REGISTRATION-NUMBER		K V ●	
	分割番号	商標登録第140984号の1の1(T140984-1-1)	<REGISTRATION-NUMBER KIND-OF-REGISTRATION-NUMBER="DIVISION">商標登録第140984号の1の1(T140984-1-1)</REGISTRATION-NUMBER>	(111)【登録番号】商標登録第140984号の1の1(T140984-1-1)	NORMAL					
	防置番号	商標登録第4000001号の防置標準登録第10号(T400001/10)	<REGISTRATION-NUMBER KIND-OF-REGISTRATION-NUMBER="PROTECTION">商標登録第4000001号の防置標準登録第10号(T400001/10)</REGISTRATION-NUMBER>	(111)【登録番号】商標登録第4000001号の防置標準登録第10号(T4000001/10)	NORMAL					
5	登録日	平成19年5月11日(2007. 5. 11)	<REGISTRATION-DATE>平成19年5月11日(2007. 5. 11)</REGISTRATION-DATE>	(151)【登録日】平成19年5月11日(2007. 5. 11)	NORMAL	REGISTRATION-DATE			K V ○	どちらか必須
	書換登録日	平成19年5月9日(2007. 5. 9)	<REPLACED-REGISTRATION-DATE>平成19年5月9日(2007. 5. 9)</REPLACED-REGISTRATION-DATE>	【書換登録日】平成19年5月9日(2007. 5. 9)	NORMAL	REPLACED-REGISTRATION-DATE			K V ○	
6	通常商標		<TRADEMARK KIND-OF-TRADEMARK="TRADEMARK">	(540)【登録商標】	CONTROL	TRADEMARK	KIND-OF-TRADEMARK			
	標文字商標		<TRADEMARK KIND-OF-TRADEMARK="CHARACTER">	(541)【登録商標(標文字)】	CONTROL					
	防置商標		<TRADEMARK KIND-OF-TRADEMARK="DEFENSIVE-MARK">	(540)【登録防置商標】	CONTROL					
	標準文字商標		<TRADEMARK KIND-OF-TRADEMARK="CHARACTER">	(541)【登録防置商標(標準文字)】	CONTROL					
			<IMAGE HEIGHT="113" WIDTH="150" FILE-NAME="MULTI" FILE-ID="123456" ORIGINAL-FILE-NAME="VWXYZ.JPG">		NULL	IMAGE	HEIGHT WIDTH FILE-NAME FILE-ID ORIGINAL-FILE-NAME			○
			<CHARACTER>あいえお</CHARACTER>	あいえお	NORMAL	CHARACTER				K V
7	団体商標		<TRADEMARK INDICATION TD-TRADEMARK-INDICATION TD="TRUE">	(551)【団体商標】	NULL	COLLECTIVE-TRADEMARK-INDICATION	COLLECTIVE-TRADEMARK-FLAG			
			<TRADEMARK INDICATION TD-TRADEMARK-INDICATION TD="FALSE">		NULL					
	地域団体商標		<REGIONAL-TRADEMARK INDICATION TD-REGIONAL-TRADEMARK-INDICATION TD="TRUE">	(551)【地域団体商標】	NULL	REGIONAL-TRADEMARK-INDICATION	REGIONAL-TRADEMARK-FLAG			
			<REGIONAL-TRADEMARK INDICATION TD-REGIONAL-TRADEMARK-INDICATION TD="FALSE">		NULL					
	立体商標		<TD-TRADEMARK INDICATION TD-TRADEMARK-INDICATION TD="TRUE">	(554)【立体商標】	NULL	TD-TRADEMARK-INDICATION	TD-TRADEMARK-FLAG			
			<TD-TRADEMARK INDICATION TD-TRADEMARK-INDICATION TD="FALSE">		NULL					
	防置立体		<TD-DEFENSIVE-MARK INDICATION TD-DEFENSIVE-MARK-INDICATION TD="TRUE">	(554)【立体商標】	NULL	TD-DEFENSIVE-MARK-INDICATION	TD-DEFENSIVE-MARK-FLAG			
			<TD-DEFENSIVE-MARK INDICATION TD-DEFENSIVE-MARK-INDICATION TD="FALSE">		NULL					

項番	公報掲載項目	公報データ(例)	公報データに対するSGMLデータ	公報データに対する編集形式	表示モード	補足	タグ名	属性名	属性値	備考
8	商品及び役務の区分の表3		<NUMBER-OF-GOODS-SERVICE-CLASS> <NUMBER-OF-GOODS-SERVICE-CLASS> <CLASS-OF-GOODS-AND-SERVICE-CLASSIFICATION="INTERNATIONAL"> <CLASS-OF-GOODS-AND-SERVICE-CLASSIFICATION="JAPANESE">	(500)【商品及び役務の区分の表3】 (511)【商品及び役務の区分並びに指定商品又は指定役務】 (512)【指定商品及び商品の区分】	NORMAL CONTROL		NUMBER-OF-GOODS-SERVICE-CLASS CLASS-OF-GOODS-AND-SERVICE		K V	
9	商品・役務の区分並びに指定商品・役務		<GOODS-AND-SERVICE-CLASS-GROUP> <CLASS>第9類</CLASS> <GOODS-AND-SERVICE-CLASS><コード>電子応用機械器具及びその部品、遊園地用機械器具、録音機、録音テープ、ビデオデッキ及びビデオテープレコーダ</GOODS-AND-SERVICE-CLASS> <GOODS-AND-SERVICE-CLASS-GROUP> <CLASS>第9類</CLASS> <GOODS-AND-SERVICE-CLASS><コード>電子応用機械器具及びその部品、遊園地用機械器具、録音機、録音テープ、ビデオデッキ及びビデオテープレコーダ</GOODS-AND-SERVICE-CLASS>		CONTROL		GOODS-AND-SERVICE-CLASS-GROUP CLASS GOODS-AND-SERVICE		K V	
10	書換登録後の特定商品及び商品の区分		<GOODS-AND-SERVICE-CLASS-GROUP> <CLASS>第9類</CLASS> <GOODS-AND-SERVICE-CLASS><コード>電子応用機械器具及びその部品、遊園地用機械器具、録音機、録音テープ、ビデオデッキ及びビデオテープレコーダ</GOODS-AND-SERVICE-CLASS> <GOODS-AND-SERVICE-CLASS-GROUP> <CLASS>第9類</CLASS> <GOODS-AND-SERVICE-CLASS><コード>電子応用機械器具及びその部品、遊園地用機械器具、録音機、録音テープ、ビデオデッキ及びビデオテープレコーダ</GOODS-AND-SERVICE-CLASS>	(512)【書換登録前の指定商品及び商品の区分】	CONTROL		BEFORE-REPLACED-CLASS-OF-GOODS GOODS GOODS-AND-SERVICE-CLASS-GROUP CLASS GOODS-AND-SERVICE		K V	
11	書換登録後の商品及び役務の区分の表4		<GOODS-AND-SERVICE-CLASS-GROUP> <CLASS>第11類</CLASS> <GOODS-AND-SERVICE-CLASS><コード>電気機械器具、その他本類に属する商品</GOODS-AND-SERVICE-CLASS> <GOODS-AND-SERVICE-CLASS-GROUP> <CLASS>第11類</CLASS> <GOODS-AND-SERVICE-CLASS><コード>電気機械器具、その他本類に属する商品</GOODS-AND-SERVICE-CLASS>		CONTROL		NUMBER-OF-REPLACED-GOODS-CLASS</NUMBER-OF-REPLACED-GOODS-CLASS> <REPLACED-CLASS-OF-GOODS> <GOODS-AND-SERVICE-CLASS-GROUP> <CLASS>第2類</CLASS> <GOODS-AND-SERVICE-CLASS><コード>壁紙剥離剤、松香油、タンマール、媒染剤、マスカック、松脂、木材保存剤</GOODS-AND-SERVICE-CLASS> <GOODS-AND-SERVICE-CLASS-GROUP> <REPLACED-CLASS-OF-GOODS> <NICE-CLASS>[1, 17, 18, 19, 20, 21]		K V	
12	書換登録後の特定商品並びに商品及び役務の区分		<GOODS-AND-SERVICE-CLASS-GROUP> <CLASS>第2類</CLASS> <GOODS-AND-SERVICE-CLASS><コード>壁紙剥離剤、松香油、タンマール、媒染剤、マスカック、松脂、木材保存剤</GOODS-AND-SERVICE-CLASS> <GOODS-AND-SERVICE-CLASS-GROUP> <REPLACED-CLASS-OF-GOODS> <NICE-CLASS>[1, 17, 18, 19, 20, 21]	(511)【書換登録後の指定商品並びに商品及び役務の区分】	CONTROL		REPLACED-CLASS-OF-GOODS GOODS-AND-SERVICE-CLASS-GROUP CLASS GOODS-AND-SERVICE		K V	
13	国際分類版表示		<VERSION-OF-NICE-CLASS-VERSION="10">	【国際分類第10版】	NULL		VERSION-OF-NICE-CLASS	VERSION		
14	国際分類(参考)		<NICE-CLASS>[1, 17, 18, 19, 20, 21]	(511)【国際分類】[1, 17, 18, 19, 20, 21]	NORMAL		NICE-CLASS		K V	
15	出願番号		<APPLICATION-NUMBER>商標2005-123456(210) <APPLICATION-NUMBER>6(T2005-123456)</APPLICATION-NUMBER>	(210)【出願番号】商標2005-123456(T2005-123456)	NORMAL		APPLICATION-NUMBER		K V	
16	出願日		<FILING-DATE>平成17年3月3日(2005. 3. 3)	(220)【出願日】平成17年3月3日(2005. 3. 3)	NORMAL		FILING-DATE		K V	
17	補正却下出願表示		<FILING-DATES>平成16年1月10日(2004. 1. 10) <FILING-DATES>平成17年3月3日(2005. 3. 3)	(220)【出願日】平成16年1月10日(2004. 1. 10) 手続補正書提出の日</FILING-DATES> (220)【出願日】平成17年3月3日(2005. 3. 3) 手続補正書提出の日</FILING-DATES>	NORMAL				K V	
18	書換登録申請番号		<REPLACED-APPLICATION-NUMBER>書換2005-501234(T2005-501234) <REPLACED-APPLICATION-NUMBER>書換2005-501234(T2005-501234)	【書換登録申請番号】書換2005-501234(T2005-501234)	NORMAL		REPLACED-APPLICATION-NUMBER		K V	
19	書換登録申請日		<REPLACED-APPLICATION-DATE>平成17年4月10日(2005. 4. 10) <REPLACED-APPLICATION-DATE>	【書換登録申請日】平成17年4月10日(2005. 4. 10)	NORMAL		REPLACED-APPLICATION-DATE		K V	

項目	公報掲載項目	公報データ(例)	公報データに対するSGMLデータ	公報データに対する編集形式	表示モード	補足	タグ名	属性名	属性値	属数	属性	備考
19	分割出願表示	商標2004-123456(T2004-123456)の分割	<SPECIAL-APPLICATION-INDICATION KIND-OF-APPLICATION-INDICATION="DIVISION">商標2004-123456(T2004-123456)の分割</SPECIAL-APPLICATION-INDICATION>	<(G41)>【分割の表示】 商標2004-123456(T2004-123456)の分割	NORMAL		SPECIAL-APPLICATION-INDICATION	KIND-OF-APPLICATION-INDICATION		1	-	
	変更出願表示	商標2004-123456(T2004-123456)の変更	<SPECIAL-APPLICATION-INDICATION KIND-OF-APPLICATION-INDICATION="CHANGE">商標2004-123456(T2004-123456)の変更</SPECIAL-APPLICATION-INDICATION>	<(G41)>【変更の表示】 商標2004-123456(T2004-123456)の変更	NORMAL					1	-	
20	国際登録の変更	7654321の変更	<INTER-REG-CHANGE-INDICATION>7654321の変更	<国際登録の変更> 7654321の変更	NORMAL		INTER-REG-CHANGE-INDICATION			1	K V	
21	審判番号	不服2006-12345(T2006-12345/J1)	<APPEAL-NUMBER">不服2006-12345(T2006-12345/J1)</APPEAL-NUMBER>	<【審判番号】不服2006-12345(T2006-12345/J1)>	NORMAL		APPEAL-NUMBER			1	K V	
22	審判請求日	平成18年1月11日(2006.1.11)	<APPEAL-DATE">平成18年1月11日(2006.1.11)</APPEAL-DATE>	<【審判請求日】平成18年1月11日(2006.1.11)>	NORMAL		APPEAL-DATE			1	K V	
23	優先権主張番号	74/002848	<PARIS-PRIORITY-CLAIM-ARTICLE">74/002848</PARIS-PRIORITY-CLAIM-ARTICLE>	<(310)>【優先権主張番号】74/002848	CONTROL		PARIS-PRIORITY-CLAIM-ARTICLE			1	-	
			<APPLICATION-NUMBER">74/002848</APPLICATION-NUMBER>		CONTROL		PARIS-PRIORITY-GROUP			1	-	
24	優先権主張日	平成17年1月11日(2005.1.11)	<FILING-DATE">平成17年1月11日(2005.1.11)</FILING-DATE>	<(320)>【優先日】平成17年1月11日(2005.1.11)	NORMAL		FILING-DATE			1	K V	
25	優先権主張国または機関	米国(US)	<NATION">米国(US)</NATION>	<(330)>【優先権主張国又は機関】米国(US)	NORMAL		NATION			1	K V	
			<PARIS-PRIORITY-GROUP"></PARIS-PRIORITY-GROUP>		CONTROL					1	-	
			<RIGHT-HOLDER-GROUP"></RIGHT-HOLDER-GROUP>		CONTROL					1	-	
26	商標権者	000004112	<RIGHT-HOLDER-KIND-OF-RIGHT-HOLDER">RIGHT-HOLDER</RIGHT-HOLDER-KIND-OF-RIGHT-HOLDER>	<(732)>【商標権者】	CONTROL	注9	RIGHT-HOLDER-GROUP			1	-	
			<RIGHT-HOLDER-KIND-OF-RIGHT-HOLDER="APPLICANT"></RIGHT-HOLDER-KIND-OF-RIGHT-HOLDER="APPLICANT">	<【申請者】>	CONTROL	注10				1	-	
		000004112	<IDENTIFICATION-NUMBER">000004112</IDENTIFICATION-NUMBER>	<【識別番号】000004112	NORMAL		IDENTIFICATION-NUMBER			1	K V	
		パテント エス アー Patent S. A.	<NAME">パテント エス アー</NAME></ORIGINAL-NAME>	<【氏名又は名称】パテント エス アー</【氏名又は名称】原語表記】Patent S. A.>	NORMAL		NAME	ORIGINAL-NAME		1	K V	
		スイス国 ジュネーブ シュマン デ コロンベツ 34	<ADDRESS">スイス国 ジュネーブ シュマン デ コロンベツ 34</ADDRESS>	<【住所又は居所】スイス国 ジュネーブ シュマン デ コロンベツ 34	NORMAL		ADDRESS			1	K V	
		34, chemin des Colombettes Geneva Switzerland	<ORIGINAL-ADDRESS">34, chemin des Colombettes Geneva Switzerland</ORIGINAL-ADDRESS>	<【住所又は居所】原語表記】34, chemin des Colombettes Geneva Switzerland and	NORMAL		ORIGINAL-ADDRESS			1	K V	
			<RIGHT-HOLDER"></RIGHT-HOLDER>		CONTROL					1	-	

項目	公報掲載項目	公報データ(例)	公報データに対するSGMLデータ	公報データに対する種別形式	表示モード	補足	タグ名	属性名	属性値	属性の戻り値	備考
27	代理人		<pre> &lt;PROXY KIND-OF-ATTORNEY="REPRESENTATIVE"&gt; &lt;PROXY KIND-OF-ATTORNEY="SUB-REPRESENTATIVE"&gt; &lt;PROXY KIND-OF-ATTORNEY="LEGAL-REPRESENTATIVE"&gt; &lt;PROXY KIND-OF-ATTORNEY="DESIGNATED-REPRESENTATIVE"&gt; &lt;/IDENTIFICATION-NUMBER&gt;000006428 &lt;ATTORNEY-RIGHT KIND-OF-ATTORNEY-RIGHT="PATENT-ATTORNEY"&gt; &lt;ATTORNEY-RIGHT KIND-OF-ATTORNEY-RIGHT="ATTORNEY-AT-LAW"&gt; 代理 太郎 &lt;/NAME&gt;代理 太郎&lt;/NAME&gt; &lt;/PROXY&gt; </pre>	<p>【740】(代理人)</p> <p>【740】(種代理人)</p> <p>【740】(法定代理人)</p> <p>【740】(指定代理人)</p> <p>【識別番号】000006428</p> <p>【弁理士】</p> <p>【弁理士】</p> <p>【氏名又は名称】代理 太郎</p>	CONTROL	注11	PROXY	KIND-OF-ATTORNEY			
28	第3条第2項適用		<pre> &lt;TRADEMARK-LAW-SEC-3-2-APPLIED TRADEMARK-LAW-SEC-3-2-FLAG="TRUE"&gt; &lt;TRADEMARK-LAW-SEC-3-2-APPLIED TRADEMARK-LAW-SEC-3-2-FLAG="FALSE"&gt; &lt;TRADEMARK-LAW-SEC-9-1-APPLIED TRADEMARK-LAW-SEC-9-1-FLAG="TRUE"&gt; &lt;TRADEMARK-LAW-SEC-9-1-APPLIED TRADEMARK-LAW-SEC-9-1-FLAG="FALSE"&gt; </pre>	<p>【521】(商標法第3条第2項適用)</p>	NULL	注13	TRADEMARK-LAW-SEC-3-2-APPLIED	TRADEMARK-LAW-SEC-3-2-FLAG			
29	第9条第1項適用		<pre> &lt;TRADEMARK-LAW-SEC-9-1-APPLIED TRADEMARK-LAW-SEC-9-1-FLAG="TRUE"&gt; &lt;TRADEMARK-LAW-SEC-9-1-APPLIED TRADEMARK-LAW-SEC-9-1-FLAG="FALSE"&gt; </pre>	<p>【商標法第9条第1項適用】</p>	NULL	注15	TRADEMARK-LAW-SEC-9-1-APPLIED	TRADEMARK-LAW-SEC-9-1-FLAG			
30	第5条第4項適用	商標法第5条第4項ただし書きの規定による色彩の指定があるから、原本を参照して下さい	<pre> &lt;TRADEMARK-LAW-SEC-5-4-APPLIED TRADEMARK-LAW-SEC-5-4-FLAG="TRUE"&gt;商 標法第5条第4項ただし書きの規定による色彩の 指定があるから、原本を参照して下さい &lt;/TRADEMARK-LAW-SEC-5-4-APPLIED&gt; &lt;TRADEMARK-LAW-SEC-5-4-APPLIED TRADEMARK-LAW-SEC-5-4-FLAG="FALSE"&gt; </pre>	<p>【591】(商標法第5条第4項適用)商標法第5条第4項ただし書きの規定による色彩の指定があるから、原本を参照して下さい</p>	NORMAL	注17	TRADEMARK-LAW-SEC-5-4-APPLIED	TRADEMARK-LAW-SEC-5-4-FLAG			
31	第68条の32第1項適用	商標法第6条(4)の規定により取り消された国際登録の国際登録番号は第00000000号であり、その国際登録日は平成00年00月00日である。	<pre> &lt;TRADEMARK-LAW-SEC-68-32-1-APPLIED FLAG="TRUE"&gt;商標法第68条(4)の規定により取 り消された国際登録の国際登録番号は第000 000号であり、その国際登録日は平成00年 00月00日である。&lt;/TRADEMARK-LAW- SEC-68-32-1-APPLIED&gt; &lt;TRADEMARK-LAW-SEC-68-32-1-APPLIED TRADEMARK-LAW-SEC-68-32-1- FLAG="FALSE"&gt;&lt;/TRADEMARK-LAW-SEC-68- 32-1-APPLIED&gt; </pre>	<p>【商標法第68条の32第1項適用】商標法第6条(4)の規定により取り消された国際登録の国際登録番号は第00000000号であり、その国際登録日は平成00年00月00日である。</p>	NORMAL	注22	TRADEMARK-LAW-SEC-68-32-1-APPLIED	TRADEMARK-LAW-SEC-68-32-1-FLAG			



項番	公報掲載項目	公報データ(例)	公報データに対するSGMLデータ	公報データに対する編集形式	表示モード	補足	タグ名	属性名	属性値	属性的項目	備考
32	第68条の33第1項適用	議定書第15条(5)(b)の規定により議定書が廃棄された国際登録の国際登録番号は第〇〇〇〇〇〇号であり、その国際登録日は平成〇〇年〇〇月〇〇日である。	<TRADEMARK-LAW-SEC-68-33-T-APPLIED FLAG="TRUE"><TRADEMARK-LAW-SEC-68-33-1-APPLIED FLAG="TRUE"><TRADEMARK-LAW-SEC-68-33-1-APPLIED FLAG="TRUE"><TRADEMARK-LAW-SEC-68-33-1-APPLIED FLAG="TRUE"><TRADEMARK-LAW-SEC-68-33-1-APPLIED>	<TRADEMARK-LAW-SEC-68-33-T-APPLIED FLAG="TRUE"><TRADEMARK-LAW-SEC-68-33-1-APPLIED FLAG="TRUE"><TRADEMARK-LAW-SEC-68-33-1-APPLIED FLAG="TRUE"><TRADEMARK-LAW-SEC-68-33-1-APPLIED FLAG="TRUE"><TRADEMARK-LAW-SEC-68-33-1-APPLIED>	NORMAL	注24	TRADEMARK-LAW-SEC-68-33-1-APPLIED	TRADEMARK-LAW-SEC-68-33-1-FLAG	K V		
33	第68条の37適用	商標法第68条の37の規定により、登録異議の申立ての対象から除外される。	<TRADEMARK-LAW-SEC-68-37-APPLIED FLAG="TRUE"><TRADEMARK-LAW-SEC-68-37-APPLIED FLAG="TRUE"><TRADEMARK-LAW-SEC-68-37-APPLIED FLAG="TRUE"><TRADEMARK-LAW-SEC-68-37-APPLIED FLAG="FALSE"><TRADEMARK-LAW-SEC-68-37-APPLIED>	<TRADEMARK-LAW-SEC-68-37-APPLIED FLAG="TRUE"><TRADEMARK-LAW-SEC-68-37-APPLIED FLAG="TRUE"><TRADEMARK-LAW-SEC-68-37-APPLIED FLAG="TRUE"><TRADEMARK-LAW-SEC-68-37-APPLIED FLAG="FALSE"><TRADEMARK-LAW-SEC-68-37-APPLIED>	NORMAL	注26	TRADEMARK-LAW-SEC-68-37-APPLIED	TRADEMARK-LAW-SEC-68-37-FLAG	K V		
34	色彩表示	書面手続によるものであるのに、色彩については原本を参照して下さい	<COLOR-INDICATION><書面手続によるものであるのに、色彩については原本を参照して下さい>	<COLOR-INDICATION>	NULL		COLOR-INDICATION		K V		
35	早期審査対象出願		<OBJECT-APPLICATION KIND-OF-OBJECT-APPLICATION><ACCELERATED-EXAM>	<OBJECT-APPLICATION KIND-OF-OBJECT-APPLICATION><ACCELERATED-EXAM>	NULL		OBJECT-APPLICATION	KIND-OF-OBJECT-APPLICATION			
	早期審理対象出願		<OBJECT-APPLICATION KIND-OF-OBJECT-APPLICATION><ACCELERATED-APPEAL-TRADEMARK>	<OBJECT-APPLICATION KIND-OF-OBJECT-APPLICATION><ACCELERATED-APPEAL-TRADEMARK>	NULL		OBJECT-APPLICATION				
36	特例商標		<SPECIAL-TRADEMARK KIND-OF-SPECIAL-TRADEMARK>	<SPECIAL-TRADEMARK KIND-OF-SPECIAL-TRADEMARK>	NULL		SPECIAL-TRADEMARK	KIND-OF-SPECIAL-TRADEMARK		O	
37	重複する他の出願	商願平4-123456、商願平4-165432	<OVERLAPPED-OTHER-REGISTRATION>商願平4-123456、商願平4-165432	<OVERLAPPED-OTHER-REGISTRATION>商願平4-123456、商願平4-165432	NORMAL	注28	OVERLAPPED-OTHER-APPLICATION		K V		
38	重複する他の登録	商標登録第9876543号、国際登録第1234567号(事後指定日2007.01.01)	<OVERLAPPED-OTHER-REGISTRATION>商標登録第9876543号、国際登録第1234567号(事後指定日2007.01.01)	<OVERLAPPED-OTHER-REGISTRATION>商標登録第9876543号、国際登録第1234567号(事後指定日2007.01.01)	NORMAL		OVERLAPPED-OTHER-REGISTRATION		K V		
39	重複する他の出願(備考)	商願2007-123456	<OVERLAPPED-OTHER-REGISTRATION>商願2007-123456	<OVERLAPPED-OTHER-REGISTRATION>商願2007-123456	NORMAL	注29	OVERLAPPED-OTHER-APPLICATION-REF		K V		
40	適用法区分	平成23年改正	<DISTINCTION-OF-THE-LAW><DISTINCTION-OF-THE-LAW>	<DISTINCTION-OF-THE-LAW><DISTINCTION-OF-THE-LAW>	NORMAL		DISTINCTION-OF-THE-LAW		K V	●	
41	審査官	審査 太郎	<EXAMINER-NAME>審査 太郎	<EXAMINER-NAME>審査 太郎	CONTROL		EXAMINER-GROUP	EXAMINER-NAME			
			<EXAMINER-NAME>審査 太郎	<EXAMINER-NAME>審査 太郎	CONTROL		EXAMINER-GROUP	EXAMINER-NAME			
42	審判の合議体		<EXAMINER-GROUP>	<EXAMINER-GROUP>	CONTROL		EXAMINER-GROUP	EXAMINER-GROUP			
			<APPEAL-EXAMINER-IN-CHIEF>	<APPEAL-EXAMINER-IN-CHIEF>	CONTROL		APPEAL-EXAMINER-GROUP	APPEAL-EXAMINER-IN-CHIEF			
			<APPEAL-EXAMINER-IN-CHIEF>	<APPEAL-EXAMINER-IN-CHIEF>	NORMAL		OFFICIAL-TITLE	OFFICIAL-TITLE			
			<NAME>審査 太郎	<NAME>審査 太郎	NORMAL		NAME	NAME			
			<NAME>審査 太郎	<NAME>審査 太郎	CONTROL		NAME	NAME			
			<NAME>審査 太郎	<NAME>審査 太郎	CONTROL		NAME	NAME			
			<NAME>審査 太郎	<NAME>審査 太郎	CONTROL		NAME	NAME			
			<NAME>審査 太郎	<NAME>審査 太郎	CONTROL		NAME	NAME			
			<NAME>審査 太郎	<NAME>審査 太郎	CONTROL		NAME	NAME			
			<NAME>審査 太郎	<NAME>審査 太郎	CONTROL		NAME	NAME			
			<NAME>審査 太郎	<NAME>審査 太郎	CONTROL		NAME	NAME			
			<NAME>審査 太郎	<NAME>審査 太郎	CONTROL		NAME	NAME			
			<NAME>審査 太郎	<NAME>審査 太郎	CONTROL		NAME	NAME			
			<NAME>審査 太郎	<NAME>審査 太郎	CONTROL		NAME	NAME			
			<NAME>審査 太郎	<NAME>審査 太郎	CONTROL		NAME	NAME			
			<NAME>審査 太郎	<NAME>審査 太郎	CONTROL		NAME	NAME			
			<NAME>審査 太郎	<NAME>審査 太郎	CONTROL		NAME	NAME			
			<NAME>審査 太郎	<NAME>審査 太郎	CONTROL		NAME	NAME			
			<NAME>審査 太郎	<NAME>審査 太郎	CONTROL		NAME	NAME			

項番	公報掲載項目	公報データ(例)	公報データに対するSGMLデータ	公報データに対する編集形式	表示モード	補足	タグ名	属性名	属性値	属性値の戻し	備考
43	発呼データ	ホッケンエイチハチゼロコウ、ホッケンエッチハチゼロコウ、ホッケン	<PRONUNCIATION>ホッケンエイチハチゼロコウ、ホッケンエッチハチゼロコウ、ホッケン </PRONUNCIATION>	(561)【発呼(参考情報)】ホッケンエイチハチゼロコウ、ホッケンエッチハチゼロコウ、ホッケン	NORMAL		PRONUNCIATION		K V	-	
44	検索用商標	ABCDE	<TRADEMARK-FOR-INDICATION>ABCDE </TRADEMARK-FOR-INDICATION>	【検索用文字商標(参考情報)】ABCDE	NORMAL		TRADEMARK-FOR-INDICATION		K V	-	
45	類似群コード	第9類	<SIMILAR-GROUP-CODE>GROUP</SIMILAR-GROUP-CODE> <SIMILAR-GROUP-CODE>GROUP</SIMILAR-GROUP-CODE> <SIMILAR-GROUP-CLASSIFICATION>第9類 </SIMILAR-GROUP-CLASSIFICATION>	【類似群コード(参考情報)】 第9類	CONTROL CONTROL NORMAL		SIMILAR-GROUP-CODE-GROUP SIMILAR-GROUP SIMILAR-GROUP-CLASSIFICATION		- - K V	- - -	
46	ウィーン図形分類	12.3.12.3.5.12.3.6.3.19.19.0.51	<SIMILAR-GROUP-CODE>28A01、28A02、28A03、28A04 </SIMILAR-GROUP-CODE> <SIMILAR-GROUP-CODE>GROUP</SIMILAR-GROUP-CODE> <VIENNA-FIGURE-CLASSIFICATION>12.3.12.3.5.12.3.6.3.19.19.0.51 </VIENNA-FIGURE-CLASSIFICATION>	28A01、28A02、28A03、28A04	NORMAL CONTROL CONTROL NORMAL	注19	SIMILAR-GROUP-CODE VIENNA-FIGURE-CLASSIFICATION		K V	-	

- 注1 団体商標の場合  
注2 団体商標でない場合  
注3 立地商標の場合  
注4 立地商標でない場合  
注5 防護立地の場合  
注6 防護立地でない場合  
注7 国際分類の場合  
注8 国内分類の場合  
注9 商標権者の場合  
注10 申請者の場合  
注11 設定された属性別に代理人タイトルを表示する  
注12 設定された属性別に代理人資格を表示する  
注13 第3条第2項が適用される場合  
注14 第3条第2項が適用されない場合  
注15 第9条第1項が適用される場合  
注16 第9条第1項が適用されない場合  
注17 第5条第4項が適用される場合  
注18 第5条第4項が適用されない場合  
注19 商標登録公報以外の場合  
注20 地域団体商標の場合  
注21 地域団体商標でない場合  
注22 第68条の32第1項が適用される場合  
注23 第68条の32第1項が適用されない場合  
注24 第68条の33第1項が適用される場合  
注25 第68条の33第1項が適用されない場合  
注26 第68条の37が適用される場合  
注27 第68条の37が適用されない場合  
注28 平成4年(1992年)4月1日にスタートした「サービスマーク登録制」  
注29 小売等後発商標制度において、使用の事実がある出願が複数ある場合であって、重複の相手が設定登録されていない場合に設定され

商標訂正公報(商標書換登録訂正公報を含む) 編集形式一覧

パターン1 提出のみ

項目	公報データ(例)	公報データに対するSGMLデータ	公開データに対する編集形式	表示モード	補足タグ名	属性名	属性数	属性項目	備考
1 公報種別	商標公報の訂正	<KIND-OF-OFFICIAL-GAZETTE>商標公報の訂正</KIND-OF-OFFICIAL-GAZETTE>	【公報種別】商標公報の訂正	NORMAL	KIND-OF-OFFICIAL-GAZETTE		K	●	
2 発行日	平成19年6月12日(2007. 6. 12)	<PUBLICATION-DATE>平成19年6月12日(2007. 6. 12)</PUBLICATION-DATE>	【発行日】平成19年6月12日(2007. 6. 12)	NORMAL	PUBLICATION-DATE		K	●	
3 登録番号	商標登録第4000001号(T4000001)	<EVENT-NUMBER KIND-OF-EVENT-NUMBER>REGISTRATION-NUMBER</EVENT-NUMBER>	【登録番号】商標登録第4000001号(T4000001)	NORMAL	EVENT-NUMBER	KIND-OF-EVENT-NUMBER	K	●	どちらかが必須発生する
4 公告番号	平3-42470	<EVENT-NUMBER KIND-OF-EVENT-NUMBER>OFFICIAL-NUMBER</EVENT-NUMBER>	【公告番号】平3-42470	NORMAL					
5 分割番号	商標登録第140984号の1の1(T140984-1-1)	<EVENT-NUMBER KIND-OF-EVENT-NUMBER>DIVISION</EVENT-NUMBER>	【登録番号】商標登録第140984号の1の1(T140984-1-1)	NORMAL					
6 防護番号	商標登録第4000001号の防護標準登録第10号(T40001/10)	<EVENT-NUMBER KIND-OF-EVENT-NUMBER>PROTECTION</EVENT-NUMBER>	【登録番号】商標登録第4000001号の防護標準登録第10号(T400001/10)	NORMAL					
7 掲載公報発行日	平成9年2月24日(1997. 2. 24)	<GAZETTE-PUBLICATION-DATE>平成9年2月24日(1997. 2. 24)</GAZETTE-PUBLICATION-DATE>	【掲載公報発行日】平成9年2月24日(1997. 2. 24)	NORMAL	GAZETTE-PUBLICATION-DATE		K	●	
8 年通号数	9(1997)-010	<ANNUAL-SERIAL-NUMBER>9(1997)-010</ANNUAL-SERIAL-NUMBER>	【年通号数】9(1997)-010	NORMAL	ANNUAL-SERIAL-NUMBER		K	●	
9 区分	2. 4. 11. 35. 42	<GROUP-OF-GOODS-AND-SERVICE>2. 4. 1. 35. 42</GROUP-OF-GOODS-AND-SERVICE>	【区分】2. 4. 11. 35. 42	NORMAL	GROUP-OF-GOODS-AND-SERVICE		K	●	
10 出願番号	商標2000-123456(T2000-123456)	<APPLICATION-NUMBER>商標2000-123456(T2000-123456)</APPLICATION-NUMBER>	【出願番号】商標2000-123456(T2000-123456)	NORMAL	APPLICATION-NUMBER		K	○	どちらかが必須発生する
11 書換登録申請番号	書換2000-500000(T2000-500000)	<REPLACED-APPLICATION-NUMBER>書換2000-500000(T2000-500000)</REPLACED-APPLICATION-NUMBER>	【書換登録申請番号】書換2000-500000(T2000-500000)	NORMAL	REPLACED-APPLICATION-NUMBER		K	○	
12 訂正要旨	上記公報は取り消す。これを取り消す。	<GIST-OF-CORRECTION>上記公報は取り消す。これを取り消す。</GIST-OF-CORRECTION>	【訂正要旨】上記公報は取り消す。これを取り消す。	NORMAL	GIST-OF-CORRECTION		K	●	

パターンの出た記事

項目	公報データ(例)	公報データに対するSGMLデータ	公報データに対する種別形式	登録モード	補足	タグ名	属性名	属性値	属性項目	備考
1	公報種別 商標公報の訂正	<KIND-OF-OFFICIAL-GAZETTE>商標公報の訂正</KIND-OF-OFFICIAL-GAZETTE>	<公報種別>商標公報の訂正	NORMAL		KIND-OF-OFFICIAL-GAZETTE			K V ●	
2	発行日 平成19年6月12日(2007. 6. 12)	<PUBLICATION-DATE>平成19年6月12日(2007. 6. 12)</PUBLICATION-DATE>	<発行日>平成19年6月12日(2007. 6. 12)	NORMAL		PUBLICATION-DATE			K V ●	
3	登録番号 商標登録第4000001号(T4000001)	<EVENT-NUMBER KIND-OF-EVENT-NUMBER>REGISTRATION-NUMBER>商標登録第4000001号(T4000001)</EVENT-NUMBER>	<登録番号>商標登録第4000001号(T4000001)	NORMAL		EVENT-NUMBER	KIND-OF-EVENT-NUMBER		K V ●	どちらかが必須発生する
	公告番号 平3-42470	<EVENT-NUMBER KIND-OF-EVENT-NUMBER>OFFICIAL-NUMBER>平3-42470</EVENT-NUMBER>	<公告番号>平3-42470	NORMAL						
	分類番号 商標登録第140984号の1の1(T140984-1-1)	<EVENT-NUMBER KIND-OF-EVENT-NUMBER>DIVISION>商標登録第140984号の1の1(T140984-1-1)</EVENT-NUMBER>	<登録番号>商標登録第140984号の1の1(T140984-1-1)	NORMAL						
	防護番号 商標登録第4000001号の防護標章登録第10号(T4000001/10)	<EVENT-NUMBER KIND-OF-EVENT-NUMBER>PROTECTION>商標登録第4000001号の防護標章登録第10号(T4000001/10)</EVENT-NUMBER>	<登録番号>商標登録第4000001号の防護標章登録第10号(T4000001/10)	NORMAL						
4	掲載公報発行日 平成9年10月9日(1997. 10. 9)	<GAZETTE-PUBLICATION-DATE>平成9年10月9日(1997. 10. 9)</GAZETTE-PUBLICATION-DATE>	<掲載公報発行日>平成9年10月9日(1997. 10. 9)	NORMAL		GAZETTE-PUBLICATION-DATE			K V ●	
5	年通号数 9(1997)-122	<ANNUAL-SERIAL-NUMBER>9(1997)-122</ANNUAL-SERIAL-NUMBER>	<年通号数>9(1997)-122	NORMAL		ANNUAL-SERIAL-NUMBER			K V ●	
6	区分 2, 4, 11, 35, 42	<GROUP-OF-GOODS-AND-SERVICE>2, 4, 11, 35, 42</GROUP-OF-GOODS-AND-SERVICE>	<区分>2, 4, 11, 35, 42	NORMAL		GROUP-OF-GOODS-AND-SERVICE			K V ●	
7	出願番号 商願平9-123456	<APPLICATION-NUMBER>商願平9-123456</APPLICATION-NUMBER>	<出願番号>商願平9-123456	NORMAL		APPLICATION-NUMBER			K V ●	どちらかが必須発生する
	書換登録申請番号 書換2000-500000(T2000-500000)	<REPLACED-APPLICATION-NUMBER>書換2000-500000(T2000-500000)</REPLACED-APPLICATION-NUMBER>	<書換登録申請番号>書換2000-500000(T2000-500000)	NORMAL		REPLACED-APPLICATION-NUMBER			K V ●	
8	訂正要旨 下記のとおり訂正する。	<GIST-OF-CORRECTION>下記のとおり訂正する。</GIST-OF-CORRECTION>	<訂正要旨>下記のとおり訂正する。	NORMAL		GIST-OF-CORRECTION			K V ●	
9	訂正箇所 指定商品	<POINT-OF-CORRECTION>指定商品</POINT-OF-CORRECTION>	<訂正箇所>指定商品	NORMAL		POINT-OF-CORRECTION			K V	
10	誤 せつけん類、その属本類に属する商品	<ERROR>せつけん類、その属本類に属する商品</ERROR>	<誤>せつけん類、その属本類に属する商品	NORMAL		ERROR			K V	
11	正 せつけん類、その他本類に属する商品	<RIGHT>せつけん類、その他本類に属する商品</RIGHT>	<正>せつけん類、その他本類に属する商品	NORMAL		RIGHT			K V	

パターンの見出し全文

項目	公報全文	公報一覧に対するSGMLデータ	公報一覧に対する標準形式	登録モード	補足	タグ名	属性名	属性項目	備考
1	公報種別 商標公報の訂正	<KIND-OF-OFFICIAL-GAZETTE>商標公報の訂正</KIND-OF-OFFICIAL-GAZETTE>	【公報種別】商標公報の訂正	NORMAL		KIND-OF-OFFICIAL-GAZETTE		K V ●	
2	発行日 平成19年6月12日(2007. 6. 12)	<PUBLICATION-DATE>平成19年6月12日(2007. 6. 12)</PUBLICATION-DATE>	【発行日】平成19年6月12日(2007. 6. 12)	NORMAL		PUBLICATION-DATE		K V ●	
3	登録番号 商標登録第4000001号(T4000001)	<EVENT-NUMBER KIND-OF-EVENT-NUMBER>REGISTRATION-NUMBER>商標登録第4000001号(T4000001)</EVENT-NUMBER>	【登録番号】商標登録第4000001号(T4000001)	NORMAL		EVENT-NUMBER	KIND-OF-EVENT-NUMBER	K V ●	
	公告番号				注1				
	分割番号	商標登録第140984号の1の1(T140984-1-1)	【登録番号】商標登録第140984号の1の1(T140984-1-1)	NORMAL				K V	どれかが必須発生する
	防壁番号	商標登録第4000001号の防壁標準登録第10号(T400001/10)	【登録番号】商標登録第4000001号の防壁標準登録第10号(T400001/10)	NORMAL				K V	
4	掲載公報発行日 平成9年2月24日(1997. 2. 24)	<GAZETTE-PUBLICATION-DATE>平成9年2月24日(1997. 2. 24)</GAZETTE-PUBLICATION-DATE>	【掲載公報発行日】平成9年2月24日(1997. 2. 24)	NORMAL		GAZETTE-PUBLICATION-DATE		K V ●	
5	年通号数 9(1997)-010	<ANNUAL-SERIAL-NUMBER>9(1997)-010</ANNUAL-SERIAL-NUMBER>	【年通号数】9(1997)-010	NORMAL		ANNUAL-SERIAL-NUMBER		K V ●	
6	区分 2, 4, 11, 35, 42	<GROUP-OF-GOODS-AND-SERVICE>2, 4, 11, 35, 42</GROUP-OF-GOODS-AND-SERVICE>	【区分】2, 4, 11, 35, 42	NORMAL		GROUP-OF-GOODS-AND-SERVICE		K V ●	
7	出願番号 商標2000-123456(T2000-123456)	<APPLICATION-NUMBER>商標2000-123456(T2000-123456)</APPLICATION-NUMBER>	【出願番号】商標2000-123456(T2000-123456)	NORMAL		APPLICATION-NUMBER		K V O	どちらかが必須発生する
	書換登録申請番号 書換2000-500000(T2000-500000)	<REPLACED-APPLICATION-NUMBER>書換2000-500000(T2000-500000)</REPLACED-APPLICATION-NUMBER>	【書換登録申請番号】書換2000-500000(T2000-500000)	NORMAL		REPLACED-APPLICATION-NUMBER		K V O	
8	訂正要旨 【商品及び役務の区分の誤りに関する】訂正する。	<GIST-OF-CORRECTION>【商品及び役務の区分の誤りに関する】訂正する。</GIST-OF-CORRECTION>	【訂正要旨】【商品及び役務の区分の誤りに関する】訂正する。	NORMAL		GIST-OF-CORRECTION		K V ●	
9	公報全文								

注1 実際は発生しない

パターンの出出し項目

項目	公報データ(例)	公報データに対するSGMLデータ	公報データに対する編集形式	登録モード	補足	タグ名	属性名	属性値	属性項目	備考
1	公報種別	商標公報の訂正	<KIND-OF-OFFICIAL-GAZETTE>商標公報の訂正</KIND-OF-OFFICIAL-GAZETTE>	NORMAL		KIND-OF-OFFICIAL-GAZETTE			K V ●	
2	発行日	平成19年6月12日(2007. 6. 12)	<PUBLICATION-DATE>平成19年6月12日(2007. 6. 12)</PUBLICATION-DATE>	NORMAL		PUBLICATION-DATE			K V ●	
3	登録番号	商標登録第4000001号	<EVENT-NUMBER KIND-OF-EVENT-NUMBER>REGISTRATION-NUMBER</EVENT-NUMBER>商標登録第4000001号(T4000001)</EVENT-NUMBER>	NORMAL		EVENT-NUMBER	KIND-OF-EVENT-NUMBER		K V ●	登録が必須となる
	公告番号	平3-42470	<EVENT-NUMBER KIND-OF-EVENT-NUMBER>OFFICIAL-NUMBER</EVENT-NUMBER>平3-42470	NORMAL					K V ●	
	分類番号	商標登録第140984号の1の1	<EVENT-NUMBER KIND-OF-EVENT-NUMBER>DIVISION</EVENT-NUMBER>商標登録第140984号の1の1(T140984-1-1)</EVENT-NUMBER>	NORMAL					K V ●	
	防護番号	商標登録第4000001号の防護標準登録第10号	<EVENT-NUMBER KIND-OF-EVENT-NUMBER>PROTECTION</EVENT-NUMBER>商標登録第4000001号の防護標準登録第10号(T4000001-10)</EVENT-NUMBER>	NORMAL					K V ●	
4	掲載公報発行日	平成9年2月24日(1997. 2. 24)	<GAZETTE-PUBLICATION-DATE>平成9年2月24日(1997. 2. 24)</GAZETTE-PUBLICATION-DATE>	NORMAL		GAZETTE-PUBLICATION-DATE			K V ●	
5	年通号数	9(1997)-010	<ANNUAL-SERIAL-NUMBER>9(1997)-010	NORMAL		ANNUAL-SERIAL-NUMBER			K V ●	
6	区分	2.4.11.35.42	<GROUP-OF-GOODS-AND-SERVICE>2.4.11.35.42</GROUP-OF-GOODS-AND-SERVICE>	NORMAL		GROUP-OF-GOODS-AND-SERVICE			K V ●	
7	出願番号	商標平10-123456	<APPLICATION-NUMBER>商標平10-123456</APPLICATION-NUMBER>	NORMAL		APPLICATION-NUMBER			K V ○	登録が必須となる
	書換登録申請番号	書換平10-500000	<REPLACED-APPLICATION-NUMBER>書換平10-500000</REPLACED-APPLICATION-NUMBER>	NORMAL		REPLACED-APPLICATION-NUMBER			K V ○	
8	訂正要旨	下記の通り全文を訂正する。	<GIST-OF-CORRECTION>下記の通り全文を訂正する。</GIST-OF-CORRECTION>	NORMAL		GIST-OF-CORRECTION			K V ●	
9	紙公報全文(イメージ)		<IMAGE HEIGHT="130" WIDTH="150" FILENAME="MULTI" FILE-ID="123456" ORIGINAL-FILE-NAME="VWXYZ.JPG">	NULL	注2	IMAGE	HEIGHT WIDTH FILENAME FILE-ID ORIGINAL-FILE-NAME		○	

注2 ORIGINAL-FILE-NAMEにマルチTEF化される前のシングルファイル名が格納され、FILE-IDにマルチTEFファイル中の個々を特定するIDが格納される。FILE-NAMEはマルチTEF化されたファイル名が格納され、HEIGHT、WIDTHに、それぞれ紙出力時の縦、横の長さが格納される。

補正公報(公告公報関連) 編集形式一覧

項目	公報データ(例)	公報データに対するSGMLデータ	公報データに対する編集形式	表示モード	補足タグ名	属性名	属性数	必須項目	備考
1 公報種別	出願公告後における指定商品・指定役務の補正文又は減縮	<KIND-OF-OFFICIAL-GAZETTE>出願公告後における指定商品・指定役務の補正文又は減縮 <KIND-OF-OFFICIAL-GAZETTE>	【公報種別】出願公告後における指定商品・指定役務の補正文又は減縮	NORMAL	KIND-OF-OFFICIAL-GAZETTE		K	●	
2 発行日	平成19年6月12日(2007.6.12)	<PUBLICATION-DATE>平成19年6月12日(2007.6.12) </PUBLICATION-DATE>	【発行日】平成19年6月12日(2007.6.12)	NORMAL	PUBLICATION-DATE		K	●	
3 公告番号	平7-54321	<OFFICIAL-NUMBER>平7-54321 </OFFICIAL-NUMBER>	【公告番号】平7-54321	NORMAL	OFFICIAL-NUMBER		K	●	
4 掲載公報発行日	平成7年6月22日	<PUBLISH-GAZETTE-DATE>平成7年6月22日 </PUBLISH-GAZETTE-DATE>	【掲載公報発行日】平成7年6月22日	NORMAL	PUBLISH-GAZETTE-DATE		K	●	
5 年通号数	7(1995)-118	<ANNUAL-SERIAL-NUMBER>7(1995)-118 </ANNUAL-SERIAL-NUMBER>	【年通号数】7(1995)-118	NORMAL	ANNUAL-SERIAL-NUMBER		K	●	
6 区分	7	<GROUP-OF-GOODS-AND-SERVICE>7 </GROUP-OF-GOODS-AND-SERVICE>	【区分】7	NORMAL	GROUP-OF-GOODS-AND-SERVICE		K	●	
7 出願番号	商願平5-123456	<APPLICATION-NUMBER>商願平5-123456 </APPLICATION-NUMBER>	【出願番号】商願平5-123456	NORMAL	APPLICATION-NUMBER		K	●	
8 要旨	商標法第16条の12の規定により指定商品より指定商品が下記のとおり補正された。(商標登録第3368791号)	<GIST-OF-CORRECTION>商標法第16条の12の規定により指定商品が下記のとおり補正された。(商標登録第3368791号) </GIST-OF-CORRECTION>	【要旨】商標法第16条の12の規定により指定商品が下記のとおり補正された。(商標登録第3368791号)	NORMAL	GIST-OF-CORRECTION		K	●	
9 指定商品(役務)	自動ねじ締め機	<APPOINTED-GOODS-AND-SERVICE>自動ねじ締め機 </APPOINTED-GOODS-AND-SERVICE>	【指定商品(役務)】自動ねじ締め機	NORMAL	APPOINTED-GOODS-AND-SERVICE		K	●	

### 3.公開・国際商標公報





**M E M O**

### 3.1. 文書の形式

公報(SGML 文書)の DTD を定義するための文書形式についての仕様を示す。

#### (1) 公開・国際商標公報の文書形式

公開・国際商標公報の文書形式を以下に示す (公報1件分を表現している)

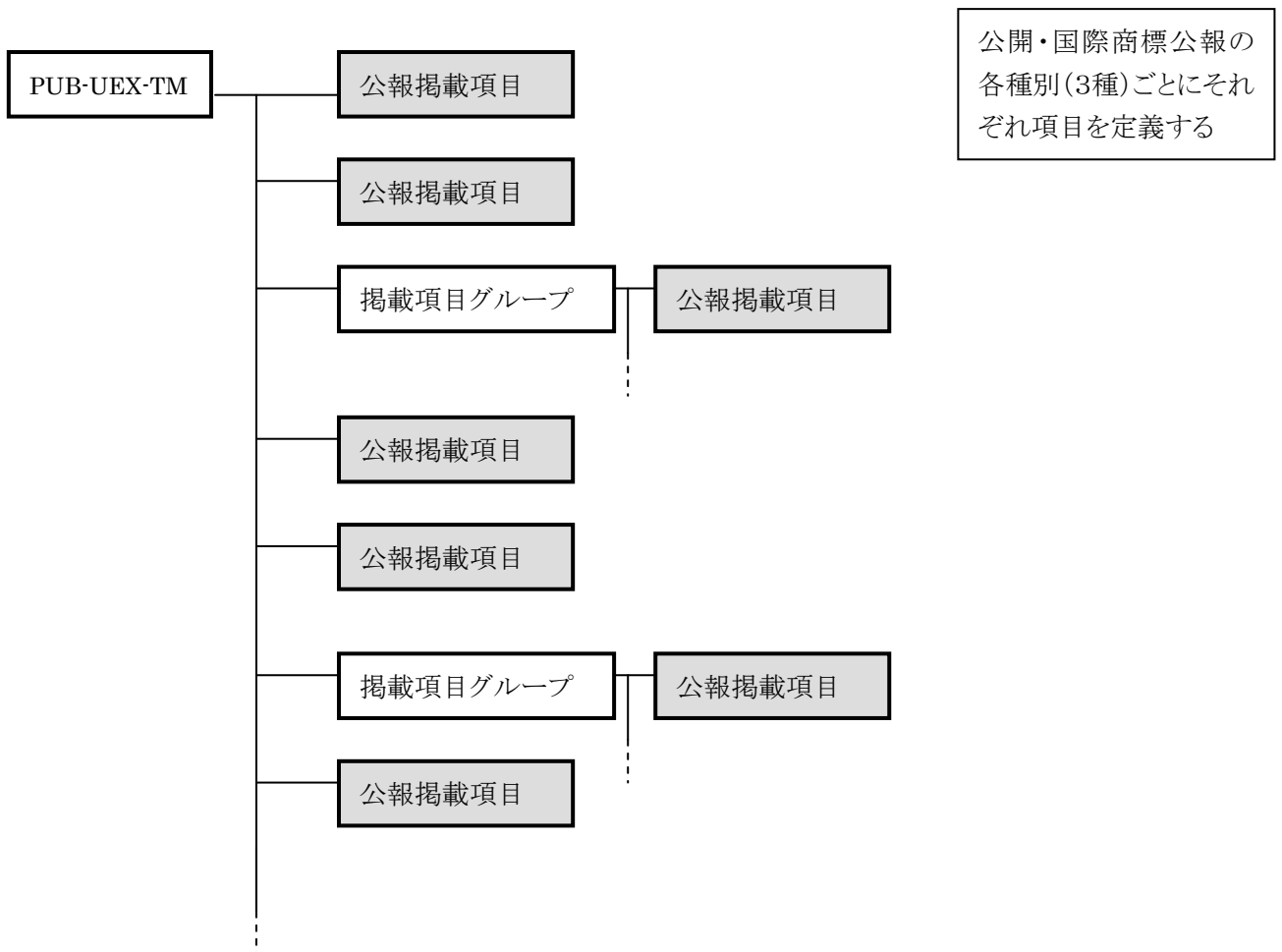

文書構造は、公開・国際商標公報の種別単位に、発生する項目を列挙した形で複数個(3個)定義する。また、掲載項目の掲載順は公報での出現順に従って定義される。

(2) 公開・国際商標の訂正公報の文書形式

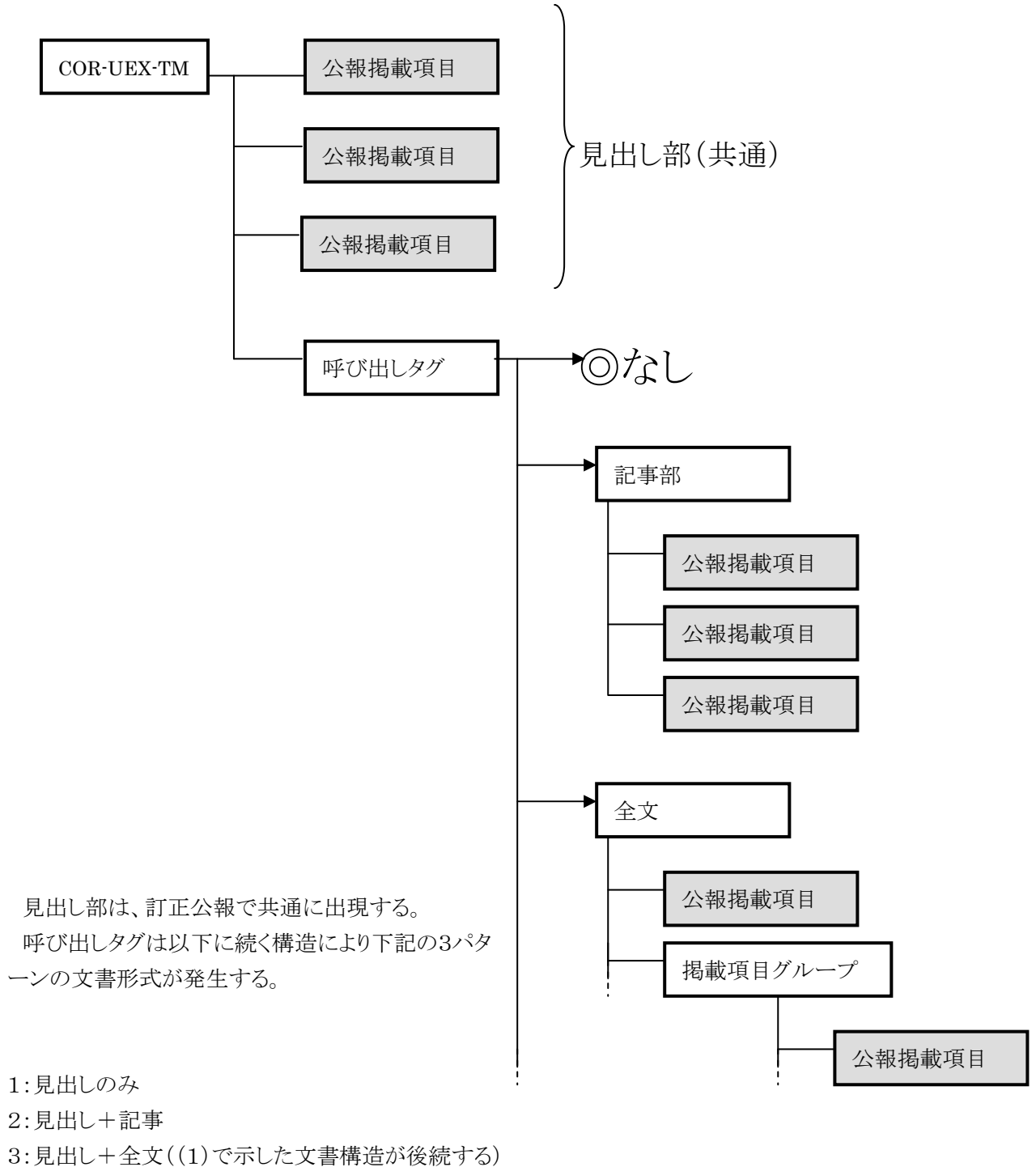

### (3) 出願公開後における補正の掲載の文書形式

補正の掲載の文書形式を以下に示す（公報1件分を表現している）

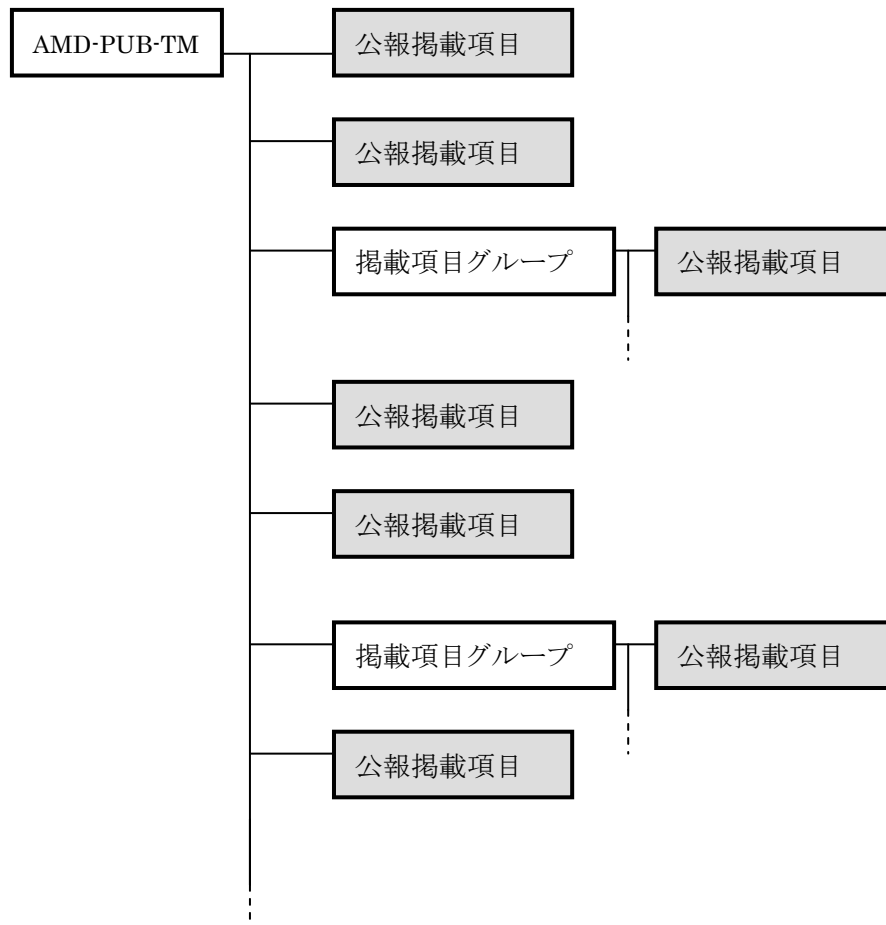

補正の掲載については、補正カテゴリの中で種別に特化した項目はない。また、掲載項目の掲載順は公報での出現順に従って定義される。

## 3.2. タグ一覧

公報掲載項目と SGML 文書のタグとの対応関係を以下に一覧表の形式で示す。

### タグ一覧の説明

1: 項番

編集形式に一連番号を付与

2: 公報掲載項目

3: 日本語タグ名称

タグ名の日本語名称

4: 日本語属性名

属性名の日本語名称

5: タグ名

6: 属性名

7: 属性

タグ内に設定するデータの属性

K: 漢字又は『第1編 全体構成 6 文字コード』に定める1バイトコード

—: データの設定なし

8: 桁数

タグ内に設定するデータの桁数

V: 可変長

—: データの設定なし

9: 必須項目

必須項目であるかどうかの識別

●: 必須項目 (タグ名が同じで、属性値によって文言を振り分ける場合を含む。)

○: 選択必須項目 (異なる複数のタグからいずれかを選択。)

10: 繰り返し

当該タグの繰り返し可否

○: 繰り返し可能

●: グループ内で順不同に繰り返す

—: 繰り返し不可

11: 備考

(1) 公開商標公報

公開商標公報のタグ一覧表を次ページ以降に記載する。

公開商標公報 タグ一覧

項目	日本語タグ名称	日本語属性名	タグ名	属性名	属性数	必須項目	備考
1	発行国		PUBLICATION-COUNTRY		K	●	
2	公開日		OPEN-DATE		K	●	
3	公報種別		KIND-OF-OFFICIAL-GAZETTE		K	●	
4	出願番号		APPLICATION-NUMBER		K	●	
5	出願日		FLING-DATE		K	●	
6	補正却下出願表示		SPECIAL-APPLICATION-INDICATION	KIND-OF-APPLICATION-INDICATION	K	●	
7	分割出願表示	種別*1	INTER-REG-CHANGE-INDICATION		K	●	
8	変更出願表示	種別*2	TRADEMARK	KIND-OF-TRADEMARK	K	●	
9	商標	縦横 ファイル名 旧ファイル名	IMAGE	HEIGHT WIDTH FILE-NAME FILE-ID ORIGINAL-FILE-NAME	K	○	
10	防置標章	文字	CHARACTER		K	●	
11	標準文字表示	標準文字フラグ	STANDARD-CHARACTER-INDICATION	STANDARD-CHARACTER-FLAG	K	●	7.8に係る
12	団体商標表示	団体商標フラグ	COLLECTIVE-TRADEMARK-INDICATION	COLLECTIVE-TRADEMARK-FLAG	K	●	7.8に係る
13	地域団体商標表示	地域団体商標フラグ	REGIONAL-TRADEMARK-INDICATION	REGIONAL-TRADEMARK-FLAG	K	●	7.8に係る
14	立体商標表示	立体商標フラグ	TD-TRADEMARK-INDICATION	TD-TRADEMARK-FLAG	K	●	7のみに係る
15	防置立体	立体標章フラグ	TD-DEFENSIVE-MARK-INDICATION	TD-DEFENSIVE-MARK-FLAG	K	●	9のみに係る
16	原商標登録番号	原商標登録番号	ORIGINAL-REGISTRATION-NUMBER		K	●	
17	商品・役務の区分並びに指定商品・役務	商品・役務の区分並びに指定商品・役務	CLASS-OF-GOODS-AND-SERVICE		K	●	
18	商品・役務の区分並びに指定商品・役務	商品・役務並びに区分	GOODS-AND-SERVICE-CLASS-GROUP		K	○	
19	商品・役務の区分並びに指定商品・役務	商品・役務	CLASS		K	●	
20	パリ条約による優先権等の主張	商品・役務	GOODS-AND-SERVICE		K	●	
21	パリ条約による優先権等の主張	パリ条約による優先権等の主張	PARIS-PRIORITY-CLAIM-ARTICLE		K	●	
22	パリ条約による優先権等の主張	パリ条約による優先権等の主張	PARIS-PRIORITY-CLAIM-ARTICLE		K	●	
23	優先権主張番号	出願番号	APPLICATION-NUMBER		K	○	
24	優先権主張日	出願日	FLING-DATE		K	●	
25	優先権主張国または機関	国名	NATION		K	●	
26	出願人	出願人グループ	APPLICANT-GROUP		K	●	
27	出願人	出願人	APPLICANT		K	●	
28	識別番号	識別番号	IDENTIFICATION-NUMBER		K	●	
29	氏名又は名称	氏名又は名称	NAME		K	●	
30	氏名又は名称原語表記	氏名又は名称原語表記	ORIGINAL-NAME		K	●	
31	住所又は居所	住所又は居所	ADDRESS		K	●	
32	住所又は居所原語表記	住所又は居所原語表記	ORIGINAL-ADDRESS		K	●	
33	代理人	代理人	PROXY	KIND-OF-ATTORNEY	K	●	
34	代理人	識別番号	IDENTIFICATION-NUMBER		K	●	
35	代理人	代理人資格	ATTORNEY-RIGHT		K	●	
36	代理人	氏名または名称	NAME		K	●	
37	第9条第1項適用	第9条第1項適用	TRADEMARK-LAW-SEC-9-1-APPLIED	TRADEMARK-LAW-SEC-9-1-FLAG	K	●	
38	第68条の32第1項適用	第68条の32第1項適用	TRADEMARK-LAW-SEC-68-32-1-APPLIED	TRADEMARK-LAW-SEC-68-32-1-FLAG	K	●	
39	第68条の33第1項適用	第68条の33第1項適用	TRADEMARK-LAW-SEC-68-33-1-APPLIED	TRADEMARK-LAW-SEC-68-33-1-FLAG	K	●	

種別\*1: 分割出願、変更出願

種別\*2: 商標、防置標章

種別\*3: 代理人、復代理人、指定代理人、法定代理人

種別\*4: 弁理士、弁護士

タグの属性について

- 1 タグの属性に定義するもの  
タグの属性に定義するものは以下の何れかの情報とする。

1) タグの意味を特定するもの  
そのタグ自体が持つ意味についての情報を定義する  
例. タグ<代理人>の代理人種別  
タグ<手続補正>の一連番号 など

上位のタグの属性により下位のタグの意味をコントロールするような定義は行わない

- 2) イメージデータなどの外部データを指定するもの  
例. タグ<イメージ>のファイル名 など

2 タグの属性一覧

公開商標公報

タグ名		属性名		属性名		英語名		設定される値		必須/任意		属性の意味		設定もと(様式)の情報	
英語名	日本語標準名称	属性名	日本語標準名	英語名	DIVISION	日本語標準名	日本語標準名	分割/出願表示	変更/出願表示	任意	任意	属性の意味	設定もと(様式)の情報		
SPECIAL-APPLICATION-INDICATION	特殊出願表示	KIND-OF-APPLICATION-INDICATION	出願形態	CHANGE	CHANGE	日本語標準名	日本語標準名	分割/出願表示	変更/出願表示	任意	任意				
TRADEMARK	商標	KIND-OF-TRADEMARK	商標種別	TRADEMARK	TRADEMARK	商標	商標	商標	商標	任意	任意	通常の商標か防設商標かを表す			
STANDARD-CHARACTER-INDICATION	標準文字表示	STANDARD-CHARACTER-FLAG	標準文字フラグ	DEFENSIVE-MARK	DEFENSIVE-MARK	防設商標	防設商標	(標準文字である)	(標準文字でない)	任意	任意	標準文字であるかどうかを表す			
COLLECTIVE-TRADEMARK-INDICATION	団体商標表示	COLLECTIVE-TRADEMARK-FLAG	団体商標フラグ	FALSE	FALSE	(団体商標である)	(団体商標でない)	TRUE	FALSE	任意	任意	団体商標であるかどうかを表す			
REGIONAL-TRADEMARK-INDICATION	地域団体商標表示	REGIONAL-TRADEMARK-FLAG	地域団体商標フラグ	FALSE	FALSE	(地域団体商標である)	(地域団体商標でない)	TRUE	FALSE	任意	任意	地域団体商標であるかどうかを表す			
TD-TRADEMARK-INDICATION	立体商標表示	TD-TRADEMARK-FLAG	立体商標フラグ	TRUE	TRUE	(立体商標である)	(立体商標でない)	TRUE	FALSE	任意	任意	立体商標であるかどうかを表す			
TD-DEFENSIVE-MARK-INDICATION	立体防設商標表示	TD-DEFENSIVE-MARK-FLAG	立体防設商標フラグ	FALSE	FALSE	(立体防設商標である)	(立体防設商標でない)	TRUE	FALSE	任意	任意	立体防設商標であるかどうかを表す			
PROXY	代理人	KIND-OF-ATTORNEY	代理人種別	REPRESENTATIVE	REPRESENTATIVE	代理人	代理人	代理人	代理人	任意	任意	代理人の種別の識別	代理人の項目名から設定		
ATTORNEY-RIGHT	代理人資格	KIND-OF-ATTORNEY-RIGHT	代理人資格種別	LEGAL-REPRESENTATIVE	LEGAL-REPRESENTATIVE	復代理人	復代理人	指定代理人	指定代理人	任意	任意	弁理士/弁護士の種別			
IMAGE	イメージ	HEIGHT	縦	PATENT-ATTORNEY	PATENT-ATTORNEY	弁理士	弁理士	縦の長さ(単位MM)	縦の長さ(単位MM)	必須	必須	紙出力時の縦の長さ			
		WIDTH	横	ATTORNEY-AT-LAW	ATTORNEY-AT-LAW	弁護士	弁護士	横の長さ(単位MM)	横の長さ(単位MM)	必須	必須	紙出力時の横の長さ			
		FILE-NAME	ファイル名	DESIGNATED-REPRESENTATIVE	DESIGNATED-REPRESENTATIVE	指定代理人	指定代理人	イメージのファイル名	イメージのファイル名	必須	必須	SGML文書と外部実体のリンク情報			
		FILE-ID	ファイルID					イメージのファイルID	イメージのファイルID	任意	任意	マルチTIFFファイル中の個々を特定するIDが格納される			
		ORIGINAL-FILE-NAME	旧ファイル名					元のシンクルTIFFファイル名	元のシンクルTIFFファイル名	任意	任意	マルチTIFF化される前のシンクルTIFFファイル名が格納される			
TRADEMARK-LAW-SEC-9-1-APPLIED	第9条第1項適用	TRADEMARK-LAW-SEC-9-1-FLAG	9条1項フラグ	TRUE	TRUE	(9条1項適用である)	(9条1項適用でない)	TRUE	FALSE	任意	任意	商標法第9条第1項適用であるかどうかを表す			
TRADEMARK-LAW-SEC-68-32-1-APPLIED	第68条の32第1項適用	TRADEMARK-LAW-SEC-68-32-1-FLAG	68条の32 1項フラグ	TRUE	TRUE	(68条の32第1項適用である)	(68条の32第1項適用でない)	TRUE	FALSE	任意	任意	商標法第68条の32第1項適用であるかどうかを表す			
TRADEMARK-LAW-SEC-68-33-1-APPLIED	第68条の33第1項適用	TRADEMARK-LAW-SEC-68-33-1-FLAG	68条の33 1項フラグ	TRUE	TRUE	(68条の33第1項適用である)	(68条の33第1項適用でない)	TRUE	FALSE	任意	任意	商標法第68条の33第1項適用であるかどうかを表す			



(2) 公開商標訂正公報

公開商標訂正公報のタグ一覧表を次ページ以降に記載する。

公開商標・訂正公報 タグ一覧

パターン1 見出しのみ

項番	公報掲載項目	日本語タグ名称	日本語属性名	タグ名	属性名	属性	桁数	必須項目	繰返し	備考
1	公報種別	公報種別		KIND-OF-OFFICIAL-GAZETTE		K	V	●	-	
2	発行日	発行日		PUBLICATION-DATE		K	V	●	-	
3	出願番号	出願番号		APPLICATION-NUMBER		K	V	●	-	
4	公開日	公開日		OPEN-DATE		K	V	-	-	
5	年通号数	年通号数		ANNUAL-SERIAL-NUMBER		K	V	●	-	
6	区分	区分		GROUP-OF-GOODS-AND-SERVICE		K	V	-	-	
7	訂正要旨	訂正要旨		GIST-OF-CORRECTION		K	V	●	-	

パターン2 見出し+記事

項番	公報掲載項目	日本語タグ名称	日本語属性名	タグ名	属性名	属性	桁数	必須項目	繰返し	備考
1	公報種別	公報種別		KIND-OF-OFFICIAL-GAZETTE		K	V	●	-	
2	発行日	発行日		PUBLICATION-DATE		K	V	●	-	
3	出願番号	出願番号		APPLICATION-NUMBER		K	V	●	-	
4	公開日	公開日		OPEN-DATE		K	V	-	-	
5	年通号数	年通号数		ANNUAL-SERIAL-NUMBER		K	V	●	-	
6	区分	区分		GROUP-OF-GOODS-AND-SERVICE		K	V	-	-	
7	訂正要旨	訂正要旨		GIST-OF-CORRECTION		K	V	●	-	
8	訂正箇所	訂正箇所		POINT-OF-CORRECTION		K	V	-	-	
9	誤	誤		ERROR		K	V	-	-	
10	正	正		RIGHT		K	V	-	-	

パターン3 見出し+全文

項番	公報掲載項目	日本語タグ名称	日本語属性名	タグ名	属性名	属性	桁数	必須項目	繰返し	備考
1	公報種別	公報種別		KIND-OF-OFFICIAL-GAZETTE		K	V	●	-	
2	発行日	発行日		PUBLICATION-DATE		K	V	●	-	
3	出願番号	出願番号		APPLICATION-NUMBER		K	V	●	-	
4	公開日	公開日		OPEN-DATE		K	V	-	-	
5	年通号数	年通号数		ANNUAL-SERIAL-NUMBER		K	V	●	-	
6	区分	区分		GROUP-OF-GOODS-AND-SERVICE		K	V	-	-	
7	訂正要旨	訂正要旨		GIST-OF-CORRECTION		K	V	●	-	
8	公報全文	商標公開公報の全文が入る				-	-	-	-	

(見出し+イメージのパターンはなし)

(3) 出願公開後における補正の掲載

出願公開後における補正の掲載の公報のタグ一覧表を次ページ以降に記載する。

補正公報(公開商標公報関連) タグ一覧

項番	公報掲載項目	日本語タグ名称	日本語属性名	タグ名	属性名	属性	桁数	必須項目	繰返し	備考
1	公報種別	公報種別		KIND-OF-OFFICIAL-GAZETTE		K	V	●	-	
2	発行日	発行日		PUBLICATION-DATE		K	V	●	-	
3	出願番号	出願番号		APPLICATION-NUMBER		K	V	●	-	
4	公開日	公開日		OPEN-DATE		K	V	●	-	
5	年通号数	年通号数		ANNUAL-SERIAL-NUMBER		K	V	●	-	
	(手続き補正グループ)	手続き補正		AMENDMENT		-	-	○		
6	手続き補正書提出の日	手続き補正書提出日		WRITTEN-AMENDMENT-PRESENT-DATE		K	V	●	-	
7	手続き補正書	手続き補正書		WRITTEN-AMENDMENT		K	V	●	-	
		段落		PARAGRAPH		K	V	●	-	
		字上げ		SUP-SCRIPT		K	V	-	-	
		字下げ		SUB-SCRIPT		K	V	-	-	
		アンダライン		UNDER-LINE		K	V	-	-	(順不同)
		横倍角		BAIKAKU		K	V	-	-	
		イメージ		IMAGE		-	-	-	-	
			縦 横 ファイル名 ファイルID 旧ファイル名		HEIGHT WIDTH FILE-NAME FILE-ID ORIGINAL-FILE-NAME				●	

タグの属性について

- 1 タグの属性に定義するものは以下の何れかの情報とする。  
タグの属性に定義するものは以下の何れかの情報とする。

1) タグの意味を特定するもの

そのタグ自体が持つ意味についての情報を定義する  
例. タグ<代理人>の代理人種別  
タグ<手続補正>の一連番号 など

上位のタグの属性により下位のタグの意味をコントロールするような定義は行わない

- 2) イメージデータなどの外部データを指定するもの  
例. タグ<イメージ>のファイル名 など

2 タグの属性一覧

補正公報(公開商標公報関連)

英語名	タグ名	属性名		設定される値		必須/任意	属性の意味	設定もと(様式)の情報
		属性名	日本語標準名	英語名	日本語標準名			
IMAGE	イメージ	HEIGHT	縦	縦の長さ(単位MM)	縦の長さ(単位MM)	必須	紙出力時の縦の長さ	
		WIDTH	横	横の長さ(単位MM)	横の長さ(単位MM)	必須	紙出力時の横の長さ	
		FILE-NAME	ファイル名	イメージファイルのファイル名	イメージファイルのファイル名	必須	SGML文書と外部実体のリンク情報	
		FILE-ID	ファイルID	イメージファイルのファイルID	イメージファイルのファイルID	任意	マルチTIFFファイル中の個々を特定するIDが格納される	
		ORIGINAL-FILE-NAME	旧ファイル名	元のシングルTIFFファイル名	元のシングルTIFFファイル名	任意	マルチTIFF化される前のシングルTIFFファイル名が格納される	

(4) 出願公開後における補正の掲載の訂正公報

出願公開後における補正の掲載の訂正公報のタグ一覧表を次ページ以降に記載する。

公開商標補正・訂正公報 タグ一覧

パターン1 見出しのみ

項番	公報掲載項目	日本語タグ名称	日本語属性名	タグ名	属性名	桁数	必須項目	繰返し	備考
1	公報種別	公報種別				K	V	●	
2	発行日	発行日				K	V	●	
3	出願番号	出願番号				K	V	●	
4	掲載公報発行日	掲載公報発行日				K	V	●	
5	年通号数	年通号数				K	V	●	
6	区分	区分				K	V	●	
7	訂正要旨	訂正要旨				K	V	●	

パターン2 見出し十記事

項番	公報掲載項目	日本語タグ名称	日本語属性名	タグ名	属性名	桁数	必須項目	繰返し	備考
1	公報種別	公報種別				K	V	●	
2	発行日	発行日				K	V	●	
3	出願番号	出願番号				K	V	●	
4	掲載公報発行日	掲載公報発行日				K	V	●	
5	年通号数	年通号数				K	V	●	
6	区分	区分				K	V	●	
7	訂正要旨	訂正要旨				K	V	●	
8	訂正個所	訂正個所				K	V	●	
9	誤	誤				K	V	●	
10	正	正				K	V	●	

パターン3 見出し十全文

項番	公報掲載項目	日本語タグ名称	日本語属性名	タグ名	属性名	桁数	必須項目	繰返し	備考
1	公報種別	公報種別				K	V	●	
2	発行日	発行日				K	V	●	
3	出願番号	出願番号				K	V	●	
4	掲載公報発行日	掲載公報発行日				K	V	●	
5	年通号数	年通号数				K	V	●	
6	区分	区分				K	V	●	
7	訂正要旨	訂正要旨				K	V	●	
8	公報全文	出願公開後における補正の掲載の全文が入る				—	—	—	

(見出し十イメージのパターンはなし)

(5) 公開国際商標公報

公開国際商標公報のタグ一覧表を次ページ以降に記載する。



公開国際商標公報 タグ一覧

項番	公報掲載項目	日本語タグ名称	日本語属性名	タグ名	属性名	属性	桁数	必須項目	繰返	備考
1	発行国	発行国		PUBLICATION-COUNTRY		K	V	●	—	
2	公開日	公開日		OPEN-DATE		K	V	●	—	
3	公報種別	公報種別		KIND-OF-OFFICIAL-GAZETTE		K	V	●	—	
4	国際登録番号	国際登録番号		INTERNATIONAL-REGISTRATION-NO		K	V	●	—	
5	国際登録日又は事後指定日	国際登録日又は事後指定日		INTERNATIONAL-REGISTRATION-DATE		K	V	—	—	H16.4以降発行分から使用されない
6	国際登録日	国際登録日		DATE-OF-INTERNATIONAL-REGISTRATION		K	V	—	—	
7	事後指定日	事後指定日		DATE-OF-SUBSEQUENT-DESIGNATION		K	V	—	—	
8	通常商標	商標	種別*1	TRADEMARK	KIND-OF-TRADEMARK	—	—	●	—	
		イメージ	縦 横 ファイル名 ファイルID 旧ファイル名	IMAGE	HEIGHT WIDTH FILE-NAME FILE-ID ORIGINAL-FILE-NAME	—	—	—	○	
		文字		CHARACTER		K	V	—	—	
9	標準文字	標準文字表示	標準文字フラグ	STANDARD-CHARACTER-INDICATION	STANDARD-CHARACTER-FLAG	—	—	—	—	
	団体商標、証明商標又は保証商標	団体商標等の表示	団体商標フラグ	COLLECTIVE-TRADEMARK-INDICATION	COLLECTIVE-TRADEMARK-FLAG	—	—	—	—	
	立体商標	立体商標の表示	立体商標フラグ	TD-TRADEMARK-INDICATION	TD-TRADEMARK-FLAG	—	—	—	—	
	音響商標	音響商標の表示	音響商標フラグ	SOUND-TRADEMARK-INDICATION	SOUND-TRADEMARK-FLAG	—	—	—	—	
10	ウィーン分類	ウィーン分類		VIENNA-CLASSIFICATION		K	V	—	—	
11	商標の音訳	商標の音訳		SOUND-TRANSLATION-OF-TRADEMARK		K	V	—	—	
12	商標の翻訳	商標の翻訳		MARK-DESCRIPTION		K	V	—	—	
13	商標に関する記述	商標に関する記述		MARK-DESCRIPTION		K	V	—	—	
14	商標に関する記述の訳(参考)	商標に関する記述の訳		TRANSLATION-OF-MARK-DESCRIPTION		K	V	—	—	
15	色彩に係る主張	色彩に係る主張		COLOR-CLAIM-GROUP		K	V	—	—	
16	色彩に係る主張の訳(参考)	色彩に係る主張の訳		COLOR-CLAIM-TRANSLATION		K	V	—	—	
17	商品及び役務の区分並びに指定商品又は指定役務	商品・役務の区分並びに指定商品・役務	商品・役務の区分並びに指定商品・役務	CLASS-OF-GOODS-SERVICE	GOODS-AND-SERVICE-CLASS-GROUP	—	—	●	—	
		商品役務並びに区分		CLASS-OF-GOODS-AND-SERVICE		—	—	—	○	
		類		CLASS		K	V	—	—	
		商品役務		GOODS-AND-SERVICE		K	V	—	—	
18	商品及び役務の区分並びに指定商品又は指定役務の訳(参考)	商品・役務の区分並びに指定商品・役務の訳	商品・役務の区分並びに指定商品・役務の訳	GOODS-SERVICE-CLASS-TRANS-GROUP		—	—	●	—	
		商品役務並びに区分		CLASS-OF-GOODS-AND-SERVICE		—	—	—	○	
		類		CLASS		K	V	—	—	
		商品役務		GOODS-AND-SERVICE		K	V	—	—	
		基礎出願		BASIC-APPLICATION		—	—	—	○	
19	基礎出願(繰り返し)	基礎出願		BASIC-APPLICATION		—	—	—	—	
		基礎出願番号		BASIC-APPLICATION-NUMBER		K	V	—	—	
		基礎出願日		BASIC-FILING-DATE		K	V	—	—	
		基礎出願国		BASIC-FILING-COUNTRY		K	V	—	—	

項番	公報掲載項目	日本語タグ名称	日本語属性名	タグ名	属性名	属性数	必須項目	繰返し	備考
20	基礎登録(繰り返し) 基礎登録番号 基礎登録日 基礎登録国	基礎登録グループ 基礎登録 基礎登録番号 基礎登録日 基礎登録国		BASIC-REGISTRATION-GROUP BASIC-REGISTRATION BASIC-REGISTRATION-NUMBER BASIC-REGISTRATION-DATE BASIC-REGISTRATION-COUNTRY		- - K V K V K V	- - - - -	- ○ - - -	
21	優先権主張番号	パリ条約による優先権等の主張		PARIS-PRIORITY-CLAIM-ARTICLE		-	-	-	
22	優先権主張日	パリ優先権主張 出願番号 出願日		PARIS-PRIORITY-GROUP APPLICATION-NUMBER FILING-DATE		K V K V K V	- - -	○ - -	
23	優先権主張国または機関	出願国 国名		NATION		K V	-	-	
24	指定国	指定国		DESIGNATED-COUNTRY		K V	●	-	
25	指定通知日	指定通知日		DESIGNATED-INFORMATION-DATE		K V	-	-	
26	出願人 氏名又は名称 住所又は居所	出願人グループ 出願人 氏名又は名称 住所又は居所		APPLICANT-GROUP APPLICANT NAME ADDRESS		- - K V K V	- - ● ●	○ - - -	
27	第9条第1項適用	第9条第1項適用	9条1項フラグ	TRADEMARK-LAW-SEC-9-1-APPLIED	TRADEMARK-LAW-SEC-9-1-FLAG	-	-	-	

種別\*1: 通常商標、標準文字商標

タグの属性について

- 1 タグの属性に定義するものは以下の何れかの情報とする。  
タグの属性に定義するものは以下の何れかの情報とする。

1) タグの意味を特定するもの  
そのタグ自体が持つ意味についての情報を定義する  
例: タグ<代理人>の代理人種別  
タグ<手続補正>の一連番号 など

上位のタグの属性により下位のタグの意味をコントロールするような定義は行わない

- 2) イメージデータなどの外部データを指定するもの  
例: タグ<イメージ>のファイル名 など

2. タグの属性一覧

公開国際商標公報

TRADEMARK	タグ名		属性名		設定される値		必須/任意	属性の意味	設定もと(様式)の情報
	英語名	日本語標準名称	属性名	日本語標準名	英語名	日本語標準名			
	通常商標	通常商標	KIND-OF-TRADEMARK	通常商標種別	TRADEMARK CHARACTER	登録商標 (標準文字)	任意		
	標準文字表示	標準文字表示	STANDARD-CHARACTER-FLAG	標準文字フラグ	TRUE FALSE	(標準文字である) (標準文字でない)	任意	標準文字商標であるかどうかを表す	
	団体商標の表示	団体商標の表示	COLLECTIVE-TRADEMARK-FLAG	団体商標フラグ	TRUE FALSE	(団体商標である) (団体商標でない)	任意	団体商標であるかどうかを表す	
	立体商標の表示	立体商標の表示	TD-TRADEMARK-FLAG	立体商標フラグ	TRUE FALSE	(立体商標である) (音響商標でない)	任意	立体商標であるかどうかを表す	
	音響商標の表示	音響商標の表示	SOUND-TRADEMARK-FLAG	音響商標フラグ	TRUE FALSE	(音響商標である) (音響商標でない)	任意	音響商標であるかどうかを表す	
	イメージ	イメージ	HEIGHT WIDTH FILE-NAME	縦 横 ファイル名		縦の長さ(単位MM) 横の長さ(単位MM) イメージファイルのファイル名	必須 必須 必須	紙出力時の縦の長さ 紙出力時の横の長さ SGML文書と外部実体のリンク情報	
			FILE-ID	ファイルID		イメージファイルのファイルID	任意	マルチTIFFファイル中の個々を特定するIDが格納される	
			ORIGINAL-FILE-NAME	旧ファイル名		元のシングルTIFFファイル名	任意	マルチTIFF化される前のシングルTIFFファイル名が格納される	
	第9条第1項適用	第9条第1項適用	TRADEMARK-LAW-SEC-9-1-FLAG	9条1項フラグ	TRUE FALSE	(9条1項適用である) (9条1項適用でない)	任意		

(6) 公開国際商標訂正公報

公開国際商標訂正公報のタグ一覧表を次ページ以降に記載する。

公開国際商標訂正公報 タグー一覧

パターン1 見出しのみ

項目	公報掲載項目	日本語タグ名称	日本語属性名	タグ名	属性名	属性	桁数	必須項目	繰返し	備考
1	公報種別	公報種別		KIND-OF-OFFICIAL-GAZETTE		K	V	●	-	
2	発行日	発行日		PUBLICATION-DATE		K	V	●	-	
3	国際登録番号	国際登録番号		INTERNATIONAL-REGISTRATION-NO		K	V	●	-	
4	公開日	公開日		OPEN-DATE		K	V	-	-	
5	年通号数	年通号数		ANNUAL-SERIAL-NUMBER		K	V	●	-	
6	区分	区分		GROUP-OF-GOODS-AND-SERVICE		K	V	-	-	
7	訂正要旨	訂正要旨		GIST-OF-CORRECTION		K	V	●	-	

パターン2 見出し+記事

項目	公報掲載項目	日本語タグ名称	日本語属性名	タグ名	属性名	属性	桁数	必須項目	繰返し	備考
1	公報種別	公報種別		KIND-OF-OFFICIAL-GAZETTE		K	V	●	-	
2	発行日	発行日		PUBLICATION-DATE		K	V	●	-	
3	国際登録番号	国際登録番号		INTERNATIONAL-REGISTRATION-NO		K	V	●	-	
4	公開日	公開日		OPEN-DATE		K	V	-	-	
5	年通号数	年通号数		ANNUAL-SERIAL-NUMBER		K	V	●	-	
6	区分	区分		GROUP-OF-GOODS-AND-SERVICE		K	V	-	-	
7	訂正要旨	訂正要旨		GIST-OF-CORRECTION		K	V	●	-	
8	訂正個所	訂正個所		POINT-OF-CORRECTION		K	V	-	-	
9	誤	誤		ERROR		K	V	-	-	
10	正	正		RIGHT		K	V	-	-	

パターン3 見出し+全文

項目	公報掲載項目	日本語タグ名称	日本語属性名	タグ名	属性名	属性	桁数	必須項目	繰返し	備考
1	公報種別	公報種別		KIND-OF-OFFICIAL-GAZETTE		K	V	●	-	
2	発行日	発行日		PUBLICATION-DATE		K	V	●	-	
3	国際登録番号	国際登録番号		INTERNATIONAL-REGISTRATION-NO		K	V	●	-	
4	公開日	公開日		OPEN-DATE		K	V	-	-	
5	年通号数	年通号数		ANNUAL-SERIAL-NUMBER		K	V	●	-	
6	区分	区分		GROUP-OF-GOODS-AND-SERVICE		K	V	-	-	
7	訂正要旨	訂正要旨		GIST-OF-CORRECTION		K	V	●	-	
8	公報全文	公開国際商標公報の全文が入る				-	-	-	-	

(7) 出願公開後における補正の掲載(国際商標)

出願公開後における補正の掲載(国際商標)の公報のタグ一覧表を次ページ以降に記載する。

補正公報(公開国際商標公報関連) タグ一覧

項番	公報掲載項目	日本語タグ名称	日本語属性名	タグ名	属性名	属性	桁数	必須項目	繰返し	備考
1	公報種別	公報種別		KIND-OF-OFFICIAL-GAZETTE		K	V	●	-	
2	発行日	発行日		PUBLICATION-DATE		K	V	●	-	
3	国際登録番号	国際登録番号		INTERNATIONAL-REGISTRATION-NO		K	V	●	-	
4	公開日	公開日		OPEN-DATE		K	V	●	-	
5	年通号数	年通号数		ANNUAL-SERIAL-NUMBER		K	V	●	-	
6	商品及び役務の区分並びに指定商品又は指定役務	指定商品及びひ役務イメージ	縦 横 ファイル名 ファイルID 旧ファイル名	GOODS-AND-SERVICE-IMAGE-GROUP IMAGE	HEIGHT WIDTH FILE-NAME FILE-ID ORIGINAL-FILE-NAME	-	-	-	○	
7	商品及び役務の区分並びに指定商品又は指定役務	指定商品及びひ役務 段落 字上げ 字下げ アンダライン 横倍角		GOODS-AND-SERVICE-CLASS-GROUP PARAGRAPH SUP-SCRIPT SUB-SCRIPT UNDER-LINE BAIKAKU		K	V	-	-	
8	商品及び役務の区分並びに指定商品又は指定役務の訳(参考)	指定商品及びひ役務 段落 字上げ 字下げ アンダライン 横倍角		GOODS-SERVICE-CLASS-TRANS-GROUP PARAGRAPH SUP-SCRIPT SUB-SCRIPT UNDER-LINE BAIKAKU		-	-	-	○	
						-	-	-	-	順不同
						-	-	-	-	順不同
						-	-	-	-	順不同
						-	-	-	-	順不同

タグの属性について

- 1 タグの属性に定義するもの  
 タグの属性に定義するものは以下の何れかの情報とする。  
 1) タグの意味を特定するもの  
 そのタグ自体が持つ意味についての情報を定義する  
 例. タグ<代理人>の代理人種別  
 タグ<手続補正>の一連番号 など  
 上位のタグの属性により下位のタグの意味をコントロールするような定義は行わない
- 2) イメージデータなどの外部データを指定するもの  
 例. タグ<イメージ>のファイル名 など

2 タグの属性一覧

補正公報(公開国際商標公報関連)

IMAGE	タグ名		属性名		設定される値		必須/任意	属性の意味	設定もと(様式)の情報
	英語名	日本語標準名称	英語名	日本語標準名	英語名	日本語標準名			
		イメージ	HEIGHT	縦	縦の長さ(単位MM)	縦の長さ	必須	紙出力時の縦の長さ	
			WIDTH	横	横の長さ(単位MM)	横の長さ	必須	紙出力時の横の長さ	
			FILE-NAME	ファイル名	イメージファイルのファイル名	イメージファイルのファイル名	必須	SGML文書と外部実体のリンク情報	
			FILE-ID	ファイルID	イメージファイルのファイルID	イメージファイル中の個々のID	任意	マルチTIFFファイル中の個々のIDを特定するIDが格納される	
			ORIGINAL-FILE-NAME	旧ファイル名	元のシンタクトIFFファイル名	元のシンタクトIFFファイル名	任意	マルチTIFF化される前のシンタクトIFFファイル名が格納される	



(8) 出願公開後における補正の掲載の訂正公報(国際商標)

出願公開後における補正の掲載(国際商標)の訂正公報のタグ一覧表を次ページ以降に記載する。

公開国際商標補正訂正公報 タグ一覧

パターン1 見出しのみ

項目	公報掲載項目	日本語タグ名称	日本語属性名	タグ名	属性名	属性	桁数	必須項目	繰返し	備考
1	公報種別	公報種別		KIND-OF-OFFICIAL-GAZETTE		K	V	●	-	
2	発行日	発行日		PUBLICATION-DATE		K	V	●	-	
3	国際登録番号	国際登録番号		INTERNATIONAL-REGISTRATION-NO		K	V	●	-	
4	掲載公報発行日	掲載公報発行日		GAZETTE-PUBLICATION-DATE		K	V	-	-	
5	年通号数	年通号数		ANNUAL-SERIAL-NUMBER		K	V	●	-	
6	区分	区分		GROUP-OF-GOODS-AND-SERVICE		K	V	-	-	
7	訂正要旨	訂正要旨		GIST-OF-CORRECTION		K	V	●	-	

パターン2 見出し+記事

項目	公報掲載項目	日本語タグ名称	日本語属性名	タグ名	属性名	属性	桁数	必須項目	繰返し	備考
1	公報種別	公報種別		KIND-OF-OFFICIAL-GAZETTE		K	V	●	-	
2	発行日	発行日		PUBLICATION-DATE		K	V	●	-	
3	国際登録番号	国際登録番号		INTERNATIONAL-REGISTRATION-NO		K	V	●	-	
4	掲載公報発行日	掲載公報発行日		GAZETTE-PUBLICATION-DATE		K	V	-	-	
5	年通号数	年通号数		ANNUAL-SERIAL-NUMBER		K	V	●	-	
6	区分	区分		GROUP-OF-GOODS-AND-SERVICE		K	V	-	-	
7	訂正要旨	訂正要旨		GIST-OF-CORRECTION		K	V	●	-	
8	訂正箇所	訂正箇所		POINT-OF-CORRECTION		K	V	-	-	
9	誤	誤		ERROR		K	V	-	-	
10	正	正		RIGHT		K	V	-	-	

パターン3 見出し+全文

項目	公報掲載項目	日本語タグ名称	日本語属性名	タグ名	属性名	属性	桁数	必須項目	繰返し	備考
1	公報種別	公報種別		KIND-OF-OFFICIAL-GAZETTE		K	V	●	-	
2	発行日	発行日		PUBLICATION-DATE		K	V	●	-	
3	国際登録番号	国際登録番号		INTERNATIONAL-REGISTRATION-NO		K	V	●	-	
4	掲載公報発行日	掲載公報発行日		GAZETTE-PUBLICATION-DATE		K	V	-	-	
5	年通号数	年通号数		ANNUAL-SERIAL-NUMBER		K	V	●	-	
6	区分	区分		GROUP-OF-GOODS-AND-SERVICE		K	V	-	-	
7	訂正要旨	訂正要旨		GIST-OF-CORRECTION		K	V	●	-	
8	公報全文	出願公開後における補正の掲載(国際商標)の全文が入る				-	-	-	-	

(9) 国際商標公報

国際商標公報のタグ一覧表を次ページ以降に記載する。

国際商標公報 タグ一覧

項目	公報掲載項目	日本語タグ名称	日本語属性名	タグ名	属性名	属性	桁数	必須項目	繰返し	備考
1	発行国	発行国		PUBLICATION-COUNTRY		K	V	●	-	
2	発行日	発行日		PUBLICATION-DATE		K	V	●	-	
3	公報種別	公報種別		KIND-OF-OFFICIAL-GAZETTE		K	V	●	-	
4	国際登録番号	国際登録番号		INTERNATIONAL-REGISTRATION-NO		K	V	●	-	
5	登録日	登録日		REGISTRATION-DATE		K	V	●	-	
6	国際登録日又は事後指定日	国際登録日又は事後指定日		INTERNATIONAL-REGISTRATION-DATE		K	V	●	-	注1
7	国際登録日	国際登録日		DATE-OF-INTERNATIONAL-REGISTRATION		K	V	-	-	
8	事後指定日	事後指定日		DATE-OF-SUBSEQUENT-DESIGNATION		K	V	-	-	
9	登録商標	商標	種別*1	TRADEMARK	KIND-OF-TRADEMARK	-	-	●	-	
	登録商標(標準文字)									
	イメージ	イメージ	縦 横 ファイル名 ファイルID 旧ファイル名	IMAGE	HEIGHT WIDTH FILE-NAME FILE-ID ORIGINAL-FILE-NAME	-	-		○	
	文字	文字		CHARACTER		K	V	-	-	
10	団体商標の表示	団体商標の表示	団体商標フラグ	COLLECTIVE-TRADEMARK-INDICATION	COLLECTIVE-TRADEMARK-FLAG	-	-	-	-	
	地域団体商標の表示	地域団体商標の表示	地域団体商標フラグ	REGIONAL-TRADEMARK-INDICATION	REGIONAL-TRADEMARK-FLAG	-	-	-	-	
	立体的商標の表示	立体的商標の表示	立体的商標フラグ	TD-TRADEMARK-INDICATION	TD-TRADEMARK-FLAG	-	-	-	-	
11	商品及び役務の区分の数	商品及び役務の区分の数		NUMBER-OF-GOODS-SERVICE-CLASS		K	V	●	-	
	商品役務区分指定商品役務	商品役務区分指定商品役務		CLASS-OF-GOODS-SERVICE		-	-	-	-	
12	商品及び役務の区分並びに指定商品又は指定役務	商品・役務の区分並びに指定商品・役務		GOODS-AND-SERVICE-CLASS-GROUP		-	-	●	-	
	商品役務並びに区分	商品役務並びに区分		CLASS-OF-GOODS-AND-SERVICE		-	-	○	-	
	商品役務	商品役務		CLASS		K	V	-	-	
	商品・役務の区分並びに指定商品・役務の記	商品・役務の区分並びに指定商品・役務の記		GOODS-SERVICE-CLASS-TRANS-GROUP		-	-	●	-	
	商品役務並びに区分	商品役務並びに区分		CLASS-OF-GOODS-AND-SERVICE		-	-	○	-	
	商品役務	商品役務		CLASS		K	V	-	-	
14	審判番号	審判番号		GOODS-AND-SERVICE		K	V	-	-	
15	審判請求日	審判請求日		APPEAL-DATE		K	V	-	-	
16	基礎出願(繰り返し)	基礎出願		BASIC-APPLICATION		-	-	○	-	
	出願番号	基礎出願番号		BASIC-APPLICATION-NUMBER		K	V	-	-	
	出願日	基礎出願日		BASIC-FILING-DATE		K	V	-	-	
	国又は機関	基礎出願国		BASIC-FILING-COUNTRY		K	V	-	-	
	基礎出願(繰り返し)	基礎出願グループ		BASIC-REGISTRATION-GROUP		-	-	-	-	
17	登録番号	登録番号		BASIC-REGISTRATION		-	-	○	-	
	登録日	基礎登録番号		BASIC-REGISTRATION-NUMBER		K	V	-	-	
	国又は機関	基礎登録日		BASIC-REGISTRATION-DATE		K	V	-	-	
		基礎登録国		BASIC-REGISTRATION-COUNTRY		K	V	-	-	
		パリ条約による優先権等の主張		PARIS-PRIORITY-CLAIM-ARTICLE		-	-	-	-	
		パリ優先権主張		PARIS-PRIORITY-GROUP		-	-	○	-	
18	優先権主張番号	出願番号		APPLICATION-NUMBER		K	V	-	-	
19	優先権主張日	出願日		FILING-DATE		K	V	-	-	
20	優先権主張国または機関	国名		NATION		K	V	-	-	

項番	掲載項目	日本語タグ名称	日本語属性名	タグ名	属性名	属性	桁数	必須項目	繰返し	備考
21	商標権者 氏名又は名称 住所又は居所	権利者グループ 権利者 氏名又は名称 住所又は居所		RIGHT-HOLDER-GROUP RIGHT-HOLDER NAME		-	-	●	-	
22	代理人 識別番号 弁護士又は弁護士 氏名又は名称	代理人 識別番号 代理人資格 氏名または名称	種別*2 種別*3	PROXY IDENTIFICATION-NUMBER ATTORNEY-RIGHT NAME		-	-	●	-	順不同
23	第3条第2項適用	第3条第2項適用	3条2項フラグ	TRADEMARK-LAW-SEC-3-2-APPLIED		-	-	-	-	
24	第9条第1項適用	第9条第1項適用	9条1項フラグ	TRADEMARK-LAW-SEC-9-1-APPLIED		-	-	-	-	
25	特例商標権の表示	特例商標権の表示		SPECIAL-MARK-RIGHT-INDICATION		-	-	-	-	
26	重複する登録商標	重複する登録商標		MULTIPLE-REGISTRATIONS		-	-	-	-	
27	早期審査対象出願	対象出願	種別*4	OBJECT-APPLICATION		-	-	-	-	
28	早期審査対象出願	対象出願		OBJECT-APPLICATION		-	-	-	-	
29	特例商標 重複商標	特例商標 重複する他の登録 重複する他の出願(参考情報)	種別*5	SPECIAL-TRADEMARK		-	-	○	-	
30	重複する他の登録	重複する他の登録		OVERLAPPED-OTHER-REGISTRATION		-	-	-	-	
31	重複する他の出願(参考情報)	重複する他の出願(参考情報)		OVERLAPPED-OTHER-APPLICATION-REF		-	-	-	-	データは発生しない
32	審査官	審査官		EXAMINER-GROUP EXAMINER		-	-	-	-	
33	審判の合議体	審判官グループ 審判長 職名 名前 審判官 職名 名前		APPEAL-EXAMINER-GROUP APPEAL-EXAMINER-IN-CHIEF OFFICIAL-TITLE NAME APPEAL-EXAMINER OFFICIAL-TITLE NAME		-	-	-	-	
34	称呼(参考情報)	称呼データ		PRONUNCIATION		-	-	-	-	
35	検索用文字商標(参考情報)	検索用商標		TRADEMARK-FOR-INDICATION		-	-	-	-	
36	類似群コード(参考情報)	類似群コードグループ 類似群 類似群区分 類似群コード		SIMILAR-GROUP-CODE-GROUP SIMILAR-GROUP SIMILAR-GROUP-CLASSIFICATION SIMILAR-GROUP-CODE		-	-	-	○	
37	ウィーン図形分類	ウィーン分類		VIENNA-FIGURE-CLASSIFICATION		-	-	-	-	

注1:H16.4以降発行分から使用されない

種別\*1:登録商標、登録商標(標準文字)  
種別\*2:代理人、復代理人、指定代理人、法定代理人  
種別\*3:弁護士、弁護士  
種別\*4:早期審査対象出願、早期審査対象出願  
種別\*5:特例商標、重複商標

タグの属性について

- 1 タグの属性に定義するもの  
タグの属性に定義するものは以下の何れかの情報とする。

1) タグの意味を特定するもの  
そのタグ自体が持つ意味についての情報を定義する  
例. タグ<代理人>の代理人種別  
タグ<手続補正>の一連番号 など

上位のタグの属性により下位のタグの意味をコントロールするような定義は行わない

- 2) イメージデータなどの外部データを指定するもの  
例. タグ<イメージ>のファイル名 など

2 タグの属性一覧

国際商標公報

英語名	タグ名	日本語標準名称		属性名		属性名		設定される値		必須/任意	属性の意味	設定もと(構式)の情報
		日本語標準名称	商標	日本語標準名	商標種別	英語名	日本語標準名	登録商標	登録商標(標準文字)			
TRADEMARK				KIND-OF-TRADEMARK	商標種別	TRADEMARK	商標種別	TRADEMARK	登録商標	任意		
COLLECTIVE-TRADEMARK-INDICATION			団体商標の表示	COLLECTIVE-TRADEMARK-FLAG	団体商標フラグ	TRUE	TRUE	TRUE	(団体商標である)	任意	団体商標であるかどうかを表す	
REGIONAL-TRADEMARK-INDICATION			地域団体商標の表示	REGIONAL-TRADEMARK-FLAG	地域団体商標フラグ	TRUE	TRUE	TRUE	(地域団体商標である)	任意	地域団体商標であるかどうかを表す	
TD-TRADEMARK-INDICATION			立体商標の表示	TD-TRADEMARK-FLAG	立体商標フラグ	TRUE	TRUE	TRUE	(立体商標である)	任意	立体商標であるかどうかを表す	
PROXY			代理人	KIND-OF-ATTORNEY	代理人種別	REPRESENTATIVE	代理人種別	REPRESENTATIVE	代理人	任意	代理人の種別の識別	代理人の項目名から設定
ATTORNEY-RIGHT			代理人資格	KIND-OF-ATTORNEY-RIGHT	代理人資格種別	PATENT-ATTORNEY	代理人資格種別	PATENT-ATTORNEY	弁理士	任意	弁理士/弁理士の種別	
TRADEMARK-LAW-SEC-3-2-APPLIED			第3条第2項適用	TRADEMARK-LAW-SEC-3-2-FLAG	3条2項フラグ	TRUE	TRUE	TRUE	(3条2項適用である)	任意		
TRADEMARK-LAW-SEC-9-1-APPLIED			第9条第1項適用	TRADEMARK-LAW-SEC-9-1-FLAG	9条1項フラグ	TRUE	TRUE	TRUE	(9条1項適用でない)	任意		
OBJECT-APPLICATION			対象出願	KIND-OF-OBJECT-APPLICATION	対象出願種別	ACCELERATED-EXAM	対象出願種別	ACCELERATED-EXAM	早期審査対象出願	任意	対象出願の種別	
SPECIAL-TRADEMARK			特例商標	KIND-OF-SPECIAL-TRADEMARK	特例商標種別	SPECIAL-PROVISION-TRADEMARK	特例商標種別	SPECIAL-PROVISION-TRADEMARK	特例商標	任意	特例商標の種別	
IMAGE			イメージ	HEIGHT	縦	OVERLAP-TRADEMARK	重複商標	OVERLAP-TRADEMARK	重複商標	必須	縦の長さ(単位MM)	
				WIDTH	横				縦の長さ(単位MM)	必須	縦出力時の横の長さ	
				FILE-NAME	ファイル名				イメージファイルのファイル名	必須	SGML文書と外部実体のリンク情報	
				FILE-ID	ファイルID				イメージファイルのファイルID	任意	マルチ TIFFファイル中の個々を特定するIDが格納される	
				ORIGINAL-FILE-NAME	旧ファイル名				元のシンクル TIFFファイル名	任意	マルチ TIFF化される前のシンクル TIFFファイル名が格納される	

(10) 国際商標訂正公報

国際商標訂正公報のタグ一覧表を次ページに記載する。

国際商標訂正公報 タグ一覧

パターン1 見出しのみ

項番	公報掲載項目	日本語タグ名称	日本語属性名	タグ名	属性名	属性	桁数	必須項目	繰返し	備考
1	公報種別	公報種別		KIND-OF-OFFICIAL-GAZETTE		K	V	●	-	
2	発行日	発行日		PUBLICATION-DATE		K	V	●	-	
3	国際登録番号	国際登録番号		INTERNATIONAL-REGISTRATION-NO		K	V	●	-	
4	掲載公報発行日	掲載公報発行日		ORIGINAL-PUBLICATION-DATE		K	V	●	-	
5	年通号数	年通号数		ANNUAL-SERIAL-NUMBER		K	V	●	-	
6	区分	区分		GROUP-OF-GOODS-AND-SERVICE		K	V	●	-	
7	訂正要旨	訂正要旨		GIST-OF-CORRECTION		K	V	●	-	

パターン2 見出し+記事

項番	公報掲載項目	日本語タグ名称	日本語属性名	タグ名	属性名	属性	桁数	必須項目	繰返し	備考
1	公報種別	公報種別		KIND-OF-OFFICIAL-GAZETTE		K	V	●	-	
2	発行日	発行日		PUBLICATION-DATE		K	V	●	-	
3	国際登録番号	国際登録番号		INTERNATIONAL-REGISTRATION-NO		K	V	●	-	
4	掲載公報発行日	掲載公報発行日		ORIGINAL-PUBLICATION-DATE		K	V	●	-	
5	年通号数	年通号数		ANNUAL-SERIAL-NUMBER		K	V	●	-	
6	区分	区分		GROUP-OF-GOODS-AND-SERVICE		K	V	●	-	
7	訂正要旨	訂正要旨		GIST-OF-CORRECTION		K	V	●	-	
8	訂正個所	訂正個所		POINT-OF-CORRECTION		K	V	-	-	
9	誤	誤		ERROR		K	V	-	-	
10	正	正		RIGHT		K	V	-	-	

パターン3 見出し+全文

項番	公報掲載項目	日本語タグ名称	日本語属性名	タグ名	属性名	属性	桁数	必須項目	繰返し	備考
1	公報種別	公報種別		KIND-OF-OFFICIAL-GAZETTE		K	V	●	-	
2	発行日	発行日		PUBLICATION-DATE		K	V	●	-	
3	国際登録番号	国際登録番号		INTERNATIONAL-REGISTRATION-NO		K	V	●	-	
4	掲載公報発行日	掲載公報発行日		ORIGINAL-PUBLICATION-DATE		K	V	●	-	
5	年通号数	年通号数		ANNUAL-SERIAL-NUMBER		K	V	●	-	
6	区分	区分		GROUP-OF-GOODS-AND-SERVICE		K	V	●	-	
7	訂正要旨	訂正要旨		GIST-OF-CORRECTION		K	V	●	-	
8	公報全文					-	-	-	-	国際商標公報の全文が入る



### 3.3. SGML 宣言・DTD

- (1) SGML 宣言を次ページ以降に記載する。

```

<!SGML "ISO 8879:1986"
CHARSET BASESET "ISO 646-1983//CHARSET
International Reference Version (IRV)//ESC 02/5 04/0"
DESCSET 0 9 UNUSED
9 2 9
11 2 UNUSED
13 1 13
14 18 UNUSED
32 95 32
127 1 UNUSED
BASESET "ISO Registration Number 87//CHARSET
JIS X 0208//ESC 02/6 04/0 ESC 02/4 02/9 04/2"
DESCSET 128 41249 UNUSED
41377 94 8481 -- 2121 --
41471 162 UNUSED
41633 14 8737 -- 2221 --
41647 11 UNUSED
41658 8 8762 -- 223a --
41666 8 UNUSED
41674 7 8778 -- 224a --
41681 11 UNUSED
41692 15 8796 -- 225c --
41707 7 UNUSED
41714 8 8818 -- 2272 --
41722 4 UNUSED
41726 1 8830 -- 227e --
41727 177 UNUSED
41904 10 9008 -- 2330 --
41914 7 UNUSED
41921 26 9025 -- 2341 --
41947 6 UNUSED
41953 26 9057 -- 2361 --
41979 166 UNUSED
42145 83 9249 -- 2421 --
42228 173 UNUSED
42401 86 9505 -- 2521 --
42487 170 UNUSED
42657 24 9761 -- 2621 --
42681 8 UNUSED
42689 24 9793 -- 2641 --
42713 200 UNUSED
42913 33 10017 -- 2721 --
42946 15 UNUSED
42961 33 10065 -- 2751 --
42994 175 UNUSED
43169 32 10273 -- 2821 --
43201 2016 UNUSED
45217 94 12321 -- 3021 --
45311 162 UNUSED
45473 94 12577 -- 3121 --
45567 162 UNUSED
45729 94 12833 -- 3221 --
45823 162 UNUSED
45985 94 13089 -- 3321 --
46079 162 UNUSED
46241 94 13345 -- 3421 --
46335 162 UNUSED
46497 94 13601 -- 3521 --
46591 162 UNUSED
46753 94 13857 -- 3621 --
46847 162 UNUSED
47009 94 14113 -- 3721 --
47103 162 UNUSED
47265 94 14369 -- 3821 --
47359 162 UNUSED
47521 94 14625 -- 3921 --
47615 162 UNUSED
47777 94 14881 -- 3a21 --
47871 162 UNUSED
48033 94 15137 -- 3b21 --
48127 162 UNUSED
48289 94 15393 -- 3c21 --

```

48383	162	UNUSED	
48545	94	15649	-- 3d21 --
48639	162	UNUSED	
48801	94	15905	-- 3e21 --
48895	162	UNUSED	
49057	94	16161	-- 3f21 --
49151	162	UNUSED	
49313	94	16417	-- 4021 --
49407	162	UNUSED	
49569	94	16673	-- 4121 --
49663	162	UNUSED	
49825	94	16929	-- 4221 --
49919	162	UNUSED	
50081	94	17185	-- 4321 --
50175	162	UNUSED	
50337	94	17441	-- 4421 --
50431	162	UNUSED	
50593	94	17697	-- 4521 --
50687	162	UNUSED	
50849	94	17953	-- 4621 --
50943	162	UNUSED	
51105	94	18209	-- 4721 --
51199	162	UNUSED	
51361	94	18465	-- 4821 --
51455	162	UNUSED	
51617	94	18721	-- 4921 --
51711	162	UNUSED	
51873	94	18977	-- 4a21 --
51967	162	UNUSED	
52129	94	19233	-- 4b21 --
52223	162	UNUSED	
52385	94	19489	-- 4c21 --
52479	162	UNUSED	
52641	94	19745	-- 4d21 --
52735	162	UNUSED	
52897	94	20001	-- 4e21 --
52991	162	UNUSED	
53153	51	20257	-- 4f21 --
53204	205	UNUSED	
53409	94	20513	-- 5021 --
53503	162	UNUSED	
53665	94	20769	-- 5121 --
53759	162	UNUSED	
53921	94	21025	-- 5221 --
54015	162	UNUSED	
54177	94	21281	-- 5321 --
54271	162	UNUSED	
54433	94	21537	-- 5421 --
54527	162	UNUSED	
54689	94	21793	-- 5521 --
54783	162	UNUSED	
54945	94	22049	-- 5621 --
55039	162	UNUSED	
55201	94	22305	-- 5721 --
55295	162	UNUSED	
55457	94	22561	-- 5821 --
55551	162	UNUSED	
55713	94	22817	-- 5921 --
55807	162	UNUSED	
55969	94	23073	-- 6a21 --
56063	162	UNUSED	
56225	94	23329	-- 5b21 --
56319	162	UNUSED	
56481	94	23585	-- 5c21 --
56575	162	UNUSED	
56737	94	23841	-- 5d21 --
56831	162	UNUSED	
56993	94	24097	-- 5e21 --
57087	162	UNUSED	
57249	94	24353	-- 5f21 --
57343	162	UNUSED	
57505	94	24609	-- 6021 --

57599	162	UNUSED	
57761	94	24865	-- 6121 --
57855	162	UNUSED	
58017	94	25121	-- 6221 --
58111	162	UNUSED	
58273	94	25377	-- 6321 --
58367	162	UNUSED	
58529	94	25633	-- 6421 --
58623	162	UNUSED	
58785	94	25889	-- 6521 --
58879	162	UNUSED	
59041	94	26145	-- 6621 --
59135	162	UNUSED	
59297	94	26401	-- 6721 --
59391	162	UNUSED	
59553	94	26657	-- 6821 --
59647	162	UNUSED	
59809	94	26913	-- 6921 --
59903	162	UNUSED	
60065	94	27169	-- 6a21 --
60159	162	UNUSED	
60321	94	27425	-- 6b21 --
60415	162	UNUSED	
60577	94	27681	-- 6c21 --
60671	162	UNUSED	
60833	94	27937	-- 6d21 --
60927	162	UNUSED	
61089	94	28193	-- 6e21 --
61183	162	UNUSED	
61345	94	28449	-- 6f21 --
61439	162	UNUSED	
61601	94	28705	-- 7021 --
61695	162	UNUSED	
61857	94	28961	-- 7121 --
61951	162	UNUSED	
62113	94	29217	-- 7221 --
62207	162	UNUSED	
62369	94	29473	-- 7321 --
62463	162	UNUSED	
62625	6	29731	-- 7421 --
62631	2905	UNUSED	

CAPACITY PUBLIC "ISO 8879-1986//CAPACITY Reference//EN"  
SCOPE DOCUMENT  
SYNTAX -- PUBLIC "ISO 8879:1986//SYNTAX Reference//EN" --  
SHUNCHAR 0 1 2 3 4 5 6 7 8 9 10 11 12 13 14 15  
16 17 18 19 20 21 22 23 24 25 26 27 28 29 30 31 127 255  
BASESET  
"ISO 646-1983//CHARSET International Reference Version (IRV)//ESC 2/5 4/0"  
DESCSET 0 128 0  
FUNCTION  
RE 13  
RS 10  
SPACE 32  
TAB SEPCHAR 9  
NAMING  
LCNMSTRT ""  
UCNMSTRT ""  
LCNMCHAR "-."  
UCNMCHAR "-."  
NAMECASE  
GENERAL YES  
ENTITY NO  
DELIM  
GENERAL SGMLREF  
SHORTREF SGMLREF  
NAMES SGMLREF  
QUANTITY SGMLREF  
ATTCNT 80  
GRPCNT 200  
GRPGTCNT 200  
NAMELEN 64  
LITLEN 4000

FEATURES	MINIMIZE	DATATAG	NO	OMITTAG	YES	RANK	NO	SHORTTAG	YES
	LINK	SIMPLE	NO	IMPLICIT	NO	EXPLICIT	NO		
	OTHER	CONCUR	NO	SUBDOC	NO	FORMAL	NO		
APPINFO	NONE								
>									

(2) 公開商標公報のDTDを次ページ以降に記載する。

<!ENTITY % SPECIAL PUBLIC  
 "-//JAPANESE PATENT OFFICE//ENTITIES JPO Special Characters//EN" >

%SPECIAL:

<!--<Title>JPO Publication Of Unexamined Trademark Applications

=====  
 DTD Reference : JPO Publication Of Unexamined Trademark Applications

DTD Level : 1

Rev Date : 25 APL 2006

Highlights : None  
 =====

The following set of declarations may be referred to  
 using the public entity as follows:

<!DOCTYPE PUB-UEX-TM PUBLIC

"-//JAPANESE PATENT OFFICE//DTD JPO Publication Of Unexamined Trademark Applications //EN" []>-->

<!ELEMENT PUB-UEX-TM -- (PUBLICATION-COUNTRY, OPEN-DATE, KIND-OF-OFFICIAL-GAZETTE,  
 APPLICATION-NUMBER, FILING-DATE, SPECIAL-APPLICATION-INDICATION?,  
 INTER-REG-CHANGE-INDICATION?, TRADEMARK, STANDARD-CHARACTER-INDICATION?,  
 COLLECTIVE-TRADEMARK-INDICATION?, REGIONAL-TRADEMARK-INDICATION?,  
 TD-TRADEMARK-INDICATION?, TD-DEFENSIVE-MARK-INDICATION?,  
 ORIGINAL-REGISTRATION-NUMBER?, CLASS-OF-GOODS-AND-SERVICE,  
 PARIS-PRIORITY-CLAIM-ARTICLE?, APPLICANT-GROUP?,  
 TRADEMARK-LAW-SEC-9-1-APPLIED?, TRADEMARK-LAW-SEC-68-32-1-APPLIED?,  
 TRADEMARK-LAW-SEC-68-33-1-APPLIED?) >

<!ELEMENT PUBLICATION-COUNTRY -- (#PCDATA) >

<!ELEMENT OPEN-DATE -- (#PCDATA) >

<!ELEMENT KIND-OF-OFFICIAL-GAZETTE -- (#PCDATA) >

<!ELEMENT APPLICATION-NUMBER -- (#PCDATA) >

<!ELEMENT FILING-DATE -- (#PCDATA) >

<!ELEMENT SPECIAL-APPLICATION-INDICATION -- (#PCDATA) >

<!ATTLIST SPECIAL-APPLICATION-INDICATION  
 KIND-OF-APPLICATION-INDICATION (DIVISION | CHANGE) #IMPLIED >

<!ELEMENT INTER-REG-CHANGE-INDICATION -- (#PCDATA) >

<!ELEMENT TRADEMARK -- (IMAGE+ | CHARACTER) >

<!ATTLIST TRADEMARK  
 KIND-OF-TRADEMARK (TRADEMARK | DEFENSIVE-MARK) #IMPLIED >

<!ELEMENT STANDARD-CHARACTER-INDICATION - 0 EMPTY >

<!ATTLIST STANDARD-CHARACTER-INDICATION  
 STANDARD-CHARACTER-FLAG (TRUE | FALSE) #IMPLIED >

<!ELEMENT COLLECTIVE-TRADEMARK-INDICATION - 0 EMPTY >

<!ATTLIST COLLECTIVE-TRADEMARK-INDICATION  
 COLLECTIVE-TRADEMARK-FLAG (TRUE | FALSE) #IMPLIED >

<!ELEMENT REGIONAL-TRADEMARK-INDICATION - 0 EMPTY >

<!ATTLIST REGIONAL-TRADEMARK-INDICATION  
 REGIONAL-TRADEMARK-FLAG (TRUE | FALSE) #IMPLIED >

<!ELEMENT TD-TRADEMARK-INDICATION - 0 EMPTY >

<!ATTLIST TD-TRADEMARK-INDICATION  
 TD-TRADEMARK-FLAG (TRUE | FALSE) #IMPLIED >

<!ELEMENT TD-DEFENSIVE-MARK-INDICATION - 0 EMPTY >

<!ATTLIST TD-DEFENSIVE-MARK-INDICATION  
 TD-DEFENSIVE-MARK-FLAG (TRUE | FALSE) #IMPLIED >

```

<!ELEMENT ORIGINAL-REGISTRATION-NUMBER -- (#PCDATA) >
<!ELEMENT CLASS-OF-GOODS-AND-SERVICE -- (GOODS-AND-SERVICE-CLASS-GROUP+) >
<!ELEMENT PARIS-PRIORITY-CLAIM-ARTICLE -- (PARIS-PRIORITY-GROUP+) >
<!ELEMENT APPLICANT-GROUP -- (APPLICANT | PROXY)+ >
<!ELEMENT TRADEMARK-LAW-SEC-9-1-APPLIED - 0 EMPTY >
<!ATTLIST TRADEMARK-LAW-SEC-9-1-APPLIED
    TRADEMARK-LAW-SEC-9-1-FLAG (TRUE | FALSE) #IMPLIED >
<!ELEMENT TRADEMARK-LAW-SEC-68-32-1-APPLIED -- (#PCDATA) >
<!ATTLIST TRADEMARK-LAW-SEC-68-32-1-APPLIED
    TRADEMARK-LAW-SEC-68-32-1-FLAG (TRUE | FALSE) #IMPLIED >
<!ELEMENT TRADEMARK-LAW-SEC-68-33-1-APPLIED -- (#PCDATA) >
<!ATTLIST TRADEMARK-LAW-SEC-68-33-1-APPLIED
    TRADEMARK-LAW-SEC-68-33-1-FLAG (TRUE | FALSE) #IMPLIED >
<!ELEMENT IMAGE - 0 EMPTY >
<!ATTLIST IMAGE
    HEIGHT CDATA #REQUIRED
    WIDTH CDATA #REQUIRED
    FILE-NAME ENTITY #REQUIRED
    FILE-ID CDATA #IMPLIED
    ORIGINAL-FILE-NAME CDATA #IMPLIED >
<!ELEMENT CHARACTER -- (#PCDATA) >
<!ELEMENT GOODS-AND-SERVICE-CLASS-GROUP -- (CLASS?, GOODS-AND-SERVICE?) >
<!ELEMENT PARIS-PRIORITY-GROUP -- (APPLICATION-NUMBER?, FILING-DATE?, NATION?) >
<!ELEMENT APPLICANT -- (IDENTIFICATION-NUMBER?, NAME, ORIGINAL-NAME?, ADDRESS?,
    ORIGINAL-ADDRESS?) >
<!ELEMENT PROXY -- (IDENTIFICATION-NUMBER?, ATTORNEY-RIGHT?, NAME?) >
<!ATTLIST PROXY
    KIND-OF-ATTORNEY (REPRESENTATIVE | SUB-REPRESENTATIVE |
    LEGAL-REPRESENTATIVE | DESIGNATED-REPRESENTATIVE) #REQUIRED >
<!ELEMENT CLASS -- (#PCDATA) >
<!ELEMENT GOODS-AND-SERVICE -- (#PCDATA) >
<!ELEMENT NATION -- (#PCDATA) >
<!ELEMENT IDENTIFICATION-NUMBER -- (#PCDATA) >
<!ELEMENT NAME -- (#PCDATA) >
<!ELEMENT ORIGINAL-NAME -- (#PCDATA) >
<!ELEMENT ADDRESS -- (#PCDATA) >
<!ELEMENT ORIGINAL-ADDRESS -- (#PCDATA) >
<!ELEMENT ATTORNEY-RIGHT - 0 EMPTY >
<!ATTLIST ATTORNEY-RIGHT
    KIND-OF-ATTORNEY-RIGHT (PATENT-ATTORNEY | ATTORNEY-AT-LAW)
    #IMPLIED >

```



(3) 公開商標訂正公報のDTDを次ページ以降に記載する。

<!ENTITY % PARACON "(#PCDATA | UNDER-LINE | SUB-SCRIPT | SUP-SCRIPT | BAIKAKU)+" >

<!ENTITY % SPECIAL PUBLIC  
 "--//JAPANESE PATENT OFFICE//ENTITIES JPO Special Characters//EN" >

%SPECIAL:

<!--<Title>JPO Corrected Specification Of Unexamined Trademark Applications

=====  
 DTD Reference : JPO Corrected Specification Of Unexamined Trademark Applications  
 DTD Level : 1  
 Rev Date : 15 JUL 2005  
 Highlights : None  
 =====

The following set of declarations may be referred to  
 using the public entity as follows:

<!DOCTYPE COR-UEX-TM PUBLIC  
 "--//JAPANESE PATENT OFFICE//DTD JPO Corrected Specification Of Unexamined Trademark  
 Applications//EN" []>-->

<!ELEMENT COR-UEX-TM -- (KIND-OF-OFFICIAL-GAZETTE, PUBLICATION-DATE,  
 APPLICATION-NUMBER, OPEN-DATE?, GAZETTE-PUBLICATION-DATE?,  
 ANNUAL-SERIAL-NUMBER, GROUP-OF-GOODS-AND-SERVICE?,  
 GIST-OF-CORRECTION, ((POINT-OF-CORRECTION?, ERROR?, RIGHT?) |  
 PUB-UEX-TM | AMD-PUB-UEX-TM)?) >

<!ELEMENT KIND-OF-OFFICIAL-GAZETTE -- (#PCDATA) >

<!ELEMENT PUBLICATION-DATE -- (#PCDATA) >

<!ELEMENT APPLICATION-NUMBER -- (#PCDATA) >

<!ELEMENT OPEN-DATE -- (#PCDATA) >

<!ELEMENT GAZETTE-PUBLICATION-DATE -- (#PCDATA) >

<!ELEMENT ANNUAL-SERIAL-NUMBER -- (#PCDATA) >

<!ELEMENT GROUP-OF-GOODS-AND-SERVICE -- (#PCDATA) >

<!ELEMENT GIST-OF-CORRECTION -- (#PCDATA) >

<!ELEMENT POINT-OF-CORRECTION -- (#PCDATA) >

<!ELEMENT ERROR -- (#PCDATA) >

<!ELEMENT RIGHT -- (#PCDATA) >

<!--<Title>JPO Publication Of Unexamined Trademark Applications

=====  
 DTD Reference : JPO Publication Of Unexamined Trademark Applications  
 DTD Level : 1  
 Rev Date : 25 APL 2006  
 Highlights : None  
 =====

The following set of declarations may be referred to  
 using the public entity as follows:

<!DOCTYPE PUB-UEX-TM PUBLIC  
 "--//JAPANESE PATENT OFFICE//DTD JPO Publication Of Unexamined Trademark Applications //EN" []>-->

<!ELEMENT PUB-UEX-TM -- (PUBLICATION-COUNTRY, OPEN-DATE, KIND-OF-OFFICIAL-GAZETTE,  
 APPLICATION-NUMBER, FILING-DATE, SPECIAL-APPLICATION-INDICATION?,  
 INTER-REG-CHANGE-INDICATION?, TRADEMARK, STANDARD-CHARACTER-INDICATION?,  
 COLLECTIVE-TRADEMARK-INDICATION?, REGIONAL-TRADEMARK-INDICATION?,  
 TD-TRADEMARK-INDICATION?, TD-DEFENSIVE-MARK-INDICATION?,  
 ORIGINAL-REGISTRATION-NUMBER?, CLASS-OF-GOODS-AND-SERVICE,  
 PARIS-PRIORITY-CLAIM-ARTICLE?, APPLICANT-GROUP?,  
 TRADEMARK-LAW-SEC-9-1-APPLIED?, TRADEMARK-LAW-SEC-68-32-1-APPLIED?,  
 TRADEMARK-LAW-SEC-68-33-1-APPLIED?) >

<!--<Title>JPO Amended Specification with Publication of Unexamined Trademark Applications

=====  
 DTD Reference : JPO Amended Specification with Publication of Unexamined Trademark Applications  
 DTD Level : 1  
 Rev Date : 25 MAY 2005

Highlights : None

```

=====
The following set of declarations may be referred to
using the public entity as follows:
<!DOCTYPE AMD-PUB-UEX-TM PUBLIC
"-//JAPANESE PATENT OFFICE//DTD JPO Amended Specification with Publication of Unexamined
Trademark Applications//EN" []>-->
<!ELEMENT AMD-PUB-UEX-TM -- (KIND-OF-OFFICIAL-GAZETTE, PUBLICATION-DATE,
APPLICATION-NUMBER, OPEN-DATE, ANNUAL-SERIAL-NUMBER, AMENDMENT*) >

<!ELEMENT PUBLICATION-COUNTRY -- (#PCDATA) >

<!ELEMENT FILING-DATE -- (#PCDATA) >

<!ELEMENT SPECIAL-APPLICATION-INDICATION -- (#PCDATA) >

<!ATTLIST SPECIAL-APPLICATION-INDICATION
KIND-OF-APPLICATION-INDICATION (DIVISION | CHANGE) #IMPLIED >

<!ELEMENT INTER-REG-CHANGE-INDICATION -- (#PCDATA) >

<!ELEMENT TRADEMARK -- (IMAGE+ | CHARACTER) >

<!ATTLIST TRADEMARK
KIND-OF-TRADEMARK (TRADEMARK | DEFENSIVE-MARK) #IMPLIED >

<!ELEMENT STANDARD-CHARACTER-INDICATION - 0 EMPTY >

<!ATTLIST STANDARD-CHARACTER-INDICATION
STANDARD-CHARACTER-FLAG (TRUE | FALSE) #IMPLIED >

<!ELEMENT COLLECTIVE-TRADEMARK-INDICATION - 0 EMPTY >

<!ATTLIST COLLECTIVE-TRADEMARK-INDICATION
COLLECTIVE-TRADEMARK-FLAG (TRUE | FALSE) #IMPLIED >

<!ELEMENT REGIONAL-TRADEMARK-INDICATION - 0 EMPTY >

<!ATTLIST REGIONAL-TRADEMARK-INDICATION
REGIONAL-TRADEMARK-FLAG (TRUE | FALSE) #IMPLIED >

<!ELEMENT TD-TRADEMARK-INDICATION - 0 EMPTY >

<!ATTLIST TD-TRADEMARK-INDICATION
TD-TRADEMARK-FLAG (TRUE | FALSE) #IMPLIED >

<!ELEMENT TD-DEFENSIVE-MARK-INDICATION - 0 EMPTY >

<!ATTLIST TD-DEFENSIVE-MARK-INDICATION
TD-DEFENSIVE-MARK-FLAG (TRUE | FALSE) #IMPLIED >

<!ELEMENT ORIGINAL-REGISTRATION-NUMBER -- (#PCDATA) >

<!ELEMENT CLASS-OF-GOODS-AND-SERVICE -- (GOODS-AND-SERVICE-CLASS-GROUP+) >

<!ELEMENT PARIS-PRIORITY-CLAIM-ARTICLE -- (PARIS-PRIORITY-GROUP+) >

<!ELEMENT APPLICANT-GROUP -- (APPLICANT | PROXY)+ >

<!ELEMENT TRADEMARK-LAW-SEC-9-1-APPLIED - 0 EMPTY >

<!ATTLIST TRADEMARK-LAW-SEC-9-1-APPLIED
TRADEMARK-LAW-SEC-9-1-FLAG (TRUE | FALSE) #IMPLIED >

<!ELEMENT TRADEMARK-LAW-SEC-68-32-1-APPLIED -- (#PCDATA) >

<!ATTLIST TRADEMARK-LAW-SEC-68-32-1-APPLIED
TRADEMARK-LAW-SEC-68-32-1-FLAG (TRUE | FALSE) #IMPLIED >

<!ELEMENT TRADEMARK-LAW-SEC-68-33-1-APPLIED -- (#PCDATA) >

<!ATTLIST TRADEMARK-LAW-SEC-68-33-1-APPLIED

```

```

    TRADEMARK-LAW-SEC-68-33-1-FLAG (TRUE | FALSE) #IMPLIED >
<!ELEMENT AMENDMENT -- (WRITTEN-AMENDMENT-PRESENT-DATE, WRITTEN-AMENDMENT) >
<!ELEMENT IMAGE - 0 EMPTY >
<!ATTLIST IMAGE
    HEIGHT CDATA #REQUIRED
    WIDTH CDATA #REQUIRED
    FILE-NAME ENTITY #REQUIRED
    FILE-ID CDATA #IMPLIED
    ORIGINAL-FILE-NAME CDATA #IMPLIED >
<!ELEMENT CHARACTER -- (#PCDATA) >
<!ELEMENT GOODS-AND-SERVICE-CLASS-GROUP -- (CLASS?, GOODS-AND-SERVICE?) >
<!ELEMENT PARIS-PRIORITY-GROUP -- (APPLICATION-NUMBER?, FILING-DATE?, NATION?) >
<!ELEMENT APPLICANT -- (IDENTIFICATION-NUMBER?, NAME, ORIGINAL-NAME?, ADDRESS?,
    ORIGINAL-ADDRESS?) >
<!ELEMENT PROXY -- (IDENTIFICATION-NUMBER?, ATTORNEY-RIGHT?, NAME?) >
<!ATTLIST PROXY
    KIND-OF-ATTORNEY (REPRESENTATIVE | SUB-REPRESENTATIVE |
    LEGAL-REPRESENTATIVE | DESIGNATED-REPRESENTATIVE) #REQUIRED >
<!ELEMENT WRITTEN-AMENDMENT-PRESENT-DATE -- (#PCDATA) >
<!ELEMENT WRITTEN-AMENDMENT -- (PARAGRAPH | IMAGE)+ >
<!ELEMENT CLASS -- (#PCDATA) >
<!ELEMENT GOODS-AND-SERVICE -- (#PCDATA) >
<!ELEMENT NATION -- (#PCDATA) >
<!ELEMENT IDENTIFICATION-NUMBER -- (#PCDATA) >
<!ELEMENT NAME -- (#PCDATA) >
<!ELEMENT ORIGINAL-NAME -- (#PCDATA) >
<!ELEMENT ADDRESS -- (#PCDATA) >
<!ELEMENT ORIGINAL-ADDRESS -- (#PCDATA) >
<!ELEMENT ATTORNEY-RIGHT - 0 EMPTY >
<!ATTLIST ATTORNEY-RIGHT
    KIND-OF-ATTORNEY-RIGHT (PATENT-ATTORNEY | ATTORNEY-AT-LAW)
    #IMPLIED >
<!ELEMENT PARAGRAPH -- %PARACON; >
<!ELEMENT UNDER-LINE -- %PARACON; -(UNDER-LINE) >
<!ELEMENT SUB-SCRIPT -- %PARACON; -(SUB-SCRIPT) >
<!ELEMENT SUP-SCRIPT -- %PARACON; -(SUP-SCRIPT) >
<!ELEMENT BAIKAKU -- %PARACON; -(BAIKAKU) >

```

(4) 出願公開後における補正の掲載の公報のDTDを次ページ以降に記載する。

<!ENTITY % PARACON "(#PCDATA | UNDER-LINE | SUB-SCRIPT | SUP-SCRIPT | BAIKAKU)+" >

<!ENTITY % SPECIAL PUBLIC  
 "-//JAPANESE PATENT OFFICE//ENTITIES JPO Special Characters//EN" >

%SPECIAL;

<!--<Title>JPO Amended Specification with Publication of Unexamined Trademark Applications

=====  
 DTD Reference : JPO Amended Specification with Publication of Unexamined Trademark Applications  
 DTD Level : 1  
 Rev Date : 25 MAY 2005  
 Highlights : None  
 =====

The following set of declarations may be referred to  
 using the public entity as follows:

<!DOCTYPE AMD-PUB-UEx-TM PUBLIC  
 "-//JAPANESE PATENT OFFICE//DTD JPO Amended Specification with Publication of Unexamined Trademark  
 Applications//EN" []>-->

<!ELEMENT AMD-PUB-UEx-TM -- (KIND-OF-OFFICIAL-GAZETTE, PUBLICATION-DATE,  
 APPLICATION-NUMBER, OPEN-DATE, ANNUAL-SERIAL-NUMBER, AMENDMENT\*) >

<!ELEMENT KIND-OF-OFFICIAL-GAZETTE -- (#PCDATA) >

<!ELEMENT PUBLICATION-DATE -- (#PCDATA) >

<!ELEMENT APPLICATION-NUMBER -- (#PCDATA) >

<!ELEMENT OPEN-DATE -- (#PCDATA) >

<!ELEMENT ANNUAL-SERIAL-NUMBER -- (#PCDATA) >

<!ELEMENT AMENDMENT -- (WRITTEN-AMENDMENT-PRESENT-DATE, WRITTEN-AMENDMENT) >

<!ELEMENT WRITTEN-AMENDMENT-PRESENT-DATE -- (#PCDATA) >

<!ELEMENT WRITTEN-AMENDMENT -- (PARAGRAPH | IMAGE)+ >

<!ELEMENT PARAGRAPH -- %PARACON; >

<!ELEMENT IMAGE - 0 EMPTY >

<!ATTLIST IMAGE  
 HEIGHT CDATA #REQUIRED  
 WIDTH CDATA #REQUIRED  
 FILE-NAME ENTITY #REQUIRED  
 FILE-ID CDATA #IMPLIED  
 ORIGINAL-FILE-NAME CDATA #IMPLIED >

<!ELEMENT UNDER-LINE -- %PARACON; -(UNDER-LINE) >

<!ELEMENT SUB-SCRIPT -- %PARACON; -(SUB-SCRIPT) >

<!ELEMENT SUP-SCRIPT -- %PARACON; -(SUP-SCRIPT) >

<!ELEMENT BAIKAKU -- %PARACON; -(BAIKAKU) >

(5) 公開国際商標公報のDTDを次ページ以降に記載する。

```

<!ENTITY % PARACON "(#PCDATA | UNDER-LINE | SUB-SCRIPT | SUP-SCRIPT | BAIKAKU)+" >
<!ENTITY % ISOlat1 PUBLIC "ISO 8879:1986//ENTITIES Added Latin 1//EN" >
%ISOlat1;
<!ENTITY % ISOnum PUBLIC
    "ISO 8879:1986//ENTITIES Numeric and Special Graphic//EN" >
%ISOnum;
<!ENTITY % ISODia PUBLIC "ISO 8879:1986//ENTITIES Diacritical Marks//EN" >
%ISODia;
<!ENTITY % SPECIAL PUBLIC
    "-//JAPANESE PATENT OFFICE//ENTITIES JPO Special Characters//EN" >
%SPECIAL;
<!--<Title>JPO Madrid Protocol Publication Of Unexamined Trademark Applications
=====
DTD Reference : JPO Madrid Protocol Publication Of Unexamined Trademark Applications
DTD Level : 1
Rev Date : 27 MAY 2005
Highlights : None
=====
The following set of declarations may be referred to
using the public entity as follows:
<!DOCTYPE MP-PUB-UEx-TM PUBLIC
    "-//JAPANESE PATENT OFFICE//DTD JPO Madrid Protocol Publication Of Unexamined Trademark
Applications//EN" []>-->
<!ELEMENT MP-PUB-UEx-TM -- (PUBLICATION-COUNTRY, OPEN-DATE,
    KIND-OF-OFFICIAL-GAZETTE, INTERNATIONAL-REGISTRATION-NO,
    INTERNATIONAL-REGISTRATION-DATE?, DATE-OF-INTERNATIONAL-REGISTRATION?,
    DATE-OF-SUBSEQUENT-DESIGNATION?, TRADEMARK,
    STANDARD-CHARACTER-INDICATION?, COLLECTIVE-TRADEMARK-INDICATION?,
    TD-TRADEMARK-INDICATION?, SOUND-TRADEMARK-INDICATION?,
    VIENNA-CLASSIFICATION?, SOUND-TRANSLATION-OF-TRADEMARK?,
    TRANSLATION-OF-TRADEMARK?, MARK-DESCRIPTION-GROUP?, COLOR-CLAIM-GROUP?,
    CLASS-OF-GOODS-SERVICE?, BASIC-APPLICATION-GROUP?,
    BASIC-REGISTRATION-GROUP?, PARIS-PRIORITY-CLAIM-ARTICLE?,
    DESIGNATED-COUNTRY, DESIGNATED-INFORMATION-DATE?, APPLICANT-GROUP?,
    TRADEMARK-LAW-SEC-9-1-APPLIED?) >
<!ELEMENT PUBLICATION-COUNTRY -- (#PCDATA) >
<!ELEMENT OPEN-DATE -- (#PCDATA) >
<!ELEMENT KIND-OF-OFFICIAL-GAZETTE -- (#PCDATA) >
<!ELEMENT INTERNATIONAL-REGISTRATION-NO -- (#PCDATA) >
<!ELEMENT INTERNATIONAL-REGISTRATION-DATE -- (#PCDATA) >
<!ELEMENT DATE-OF-INTERNATIONAL-REGISTRATION -- (#PCDATA) >
<!ELEMENT DATE-OF-SUBSEQUENT-DESIGNATION -- (#PCDATA) >
<!ELEMENT TRADEMARK -- (IMAGE+ | CHARACTER) >
<!ATTLIST TRADEMARK
    KIND-OF-TRADEMARK (TRADEMARK | CHARACTER) #IMPLIED >
<!ELEMENT STANDARD-CHARACTER-INDICATION - 0 EMPTY >
<!ATTLIST STANDARD-CHARACTER-INDICATION
    STANDARD-CHARACTER-FLAG (TRUE | FALSE) #IMPLIED >
<!ELEMENT COLLECTIVE-TRADEMARK-INDICATION - 0 EMPTY >
<!ATTLIST COLLECTIVE-TRADEMARK-INDICATION
    COLLECTIVE-TRADEMARK-FLAG (TRUE | FALSE) #IMPLIED >
<!ELEMENT TD-TRADEMARK-INDICATION - 0 EMPTY >

```



```

<!ATTLIST TD-TRADEMARK-INDICATION
    TD-TRADEMARK-FLAG (TRUE | FALSE) #IMPLIED >
<!ELEMENT SOUND-TRADEMARK-INDICATION - 0 EMPTY >
<!ATTLIST SOUND-TRADEMARK-INDICATION
    SOUND-TRADEMARK-FLAG (TRUE | FALSE) #IMPLIED >
<!ELEMENT VIENNA-CLASSIFICATION - - (#PCDATA) >
<!ELEMENT SOUND-TRANSLATION-OF-TRADEMARK - - (#PCDATA) >
<!ELEMENT TRANSLATION-OF-TRADEMARK - - (#PCDATA) >
<!ELEMENT MARK-DESCRIPTION-GROUP - - (MARK-DESCRIPTION?,
    TRANSLATION-OF-MARK-DESCRIPTION?) >
<!ELEMENT COLOR-CLAIM-GROUP - - (COLOR-CLAIM?, COLOR-CLAIM-TRANSLATION?) >
<!ELEMENT CLASS-OF-GOODS-SERVICE - - (GOODS-AND-SERVICE-CLASS-GROUP,
    GOODS-SERVICE-CLASS-TRANS-GROUP) >
<!ELEMENT BASIC-APPLICATION-GROUP - - (BASIC-APPLICATION+) >
<!ELEMENT BASIC-REGISTRATION-GROUP - - (BASIC-REGISTRATION+) >
<!ELEMENT PARIS-PRIORITY-CLAIM-ARTICLE - - (PARIS-PRIORITY-GROUP+) >
<!ELEMENT DESIGNATED-COUNTRY - - (#PCDATA) >
<!ELEMENT DESIGNATED-INFORMATION-DATE - - (#PCDATA) >
<!ELEMENT APPLICANT-GROUP - - (APPLICANT+) >
<!ELEMENT TRADEMARK-LAW-SEC-9-1-APPLIED - 0 EMPTY >
<!ATTLIST TRADEMARK-LAW-SEC-9-1-APPLIED
    TRADEMARK-LAW-SEC-9-1-FLAG (TRUE | FALSE) #IMPLIED >
<!ELEMENT IMAGE - 0 EMPTY >
<!ATTLIST IMAGE
    HEIGHT CDATA #REQUIRED
    WIDTH CDATA #REQUIRED
    FILE-NAME ENTITY #REQUIRED
    FILE-ID CDATA #IMPLIED
    ORIGINAL-FILE-NAME CDATA #IMPLIED >
<!ELEMENT CHARACTER - - (#PCDATA) >
<!ELEMENT MARK-DESCRIPTION - - (#PCDATA) >
<!ELEMENT TRANSLATION-OF-MARK-DESCRIPTION - - (#PCDATA) >
<!ELEMENT COLOR-CLAIM - - (#PCDATA) >
<!ELEMENT COLOR-CLAIM-TRANSLATION - - (#PCDATA) >
<!ELEMENT GOODS-AND-SERVICE-CLASS-GROUP - - (CLASS-OF-GOODS-AND-SERVICE+ |
    PARAGRAPH+) >
<!ELEMENT GOODS-SERVICE-CLASS-TRANS-GROUP - - (CLASS-OF-GOODS-AND-SERVICE+ |
    PARAGRAPH+) >
<!ELEMENT BASIC-APPLICATION - - (BASIC-APPLICATION-NUMBER?, BASIC-FILING-DATE?,
    BASIC-FILING-COUNTRY?) >
<!ELEMENT BASIC-REGISTRATION - - (BASIC-REGISTRATION-NUMBER?,
    BASIC-REGISTRATION-DATE?, BASIC-REGISTRATION-COUNTRY?) >
<!ELEMENT PARIS-PRIORITY-GROUP - - (APPLICATION-NUMBER?, FILING-DATE?, NATION?) >

```

<!ELEMENT APPLICANT -- (NAME, ADDRESS) >  
<!ELEMENT CLASS-OF-GOODS-AND-SERVICE -- (CLASS?, GOODS-AND-SERVICE?) >  
<!ELEMENT PARAGRAPH -- %PARACON; >  
<!ELEMENT BASIC-APPLICATION-NUMBER -- (#PCDATA) >  
<!ELEMENT BASIC-FILING-DATE -- (#PCDATA) >  
<!ELEMENT BASIC-FILING-COUNTRY -- (#PCDATA) >  
<!ELEMENT BASIC-REGISTRATION-NUMBER -- (#PCDATA) >  
<!ELEMENT BASIC-REGISTRATION-DATE -- (#PCDATA) >  
<!ELEMENT BASIC-REGISTRATION-COUNTRY -- (#PCDATA) >  
<!ELEMENT APPLICATION-NUMBER -- (#PCDATA) >  
<!ELEMENT FILING-DATE -- (#PCDATA) >  
<!ELEMENT NATION -- (#PCDATA) >  
<!ELEMENT NAME -- (#PCDATA) >  
<!ELEMENT ADDRESS -- (#PCDATA) >  
<!ELEMENT CLASS -- (#PCDATA) >  
<!ELEMENT GOODS-AND-SERVICE -- (#PCDATA) >  
<!ELEMENT UNDER-LINE -- %PARACON; -(UNDER-LINE) >  
<!ELEMENT SUB-SCRIPT -- %PARACON; -(SUB-SCRIPT) >  
<!ELEMENT SUP-SCRIPT -- %PARACON; -(SUP-SCRIPT) >  
<!ELEMENT BAIKAKU -- %PARACON; -(BAIKAKU) >

(6) 公開国際商標訂正公報のDTDを次ページ以降に記載する。

<!ENTITY % PARACON "(#PCDATA | UNDER-LINE | SUB-SCRIPT | SUP-SCRIPT | BAIKAKU)+" >

<!ENTITY % ISOlat1 PUBLIC "ISO 8879:1986//ENTITIES Added Latin 1//EN" >

%ISOlat1;

<!ENTITY % ISOnum PUBLIC  
"ISO 8879:1986//ENTITIES Numeric and Special Graphic//EN" >

%ISOnum;

<!ENTITY % ISODia PUBLIC "ISO 8879:1986//ENTITIES Diacritical Marks//EN" >

%ISODia;

<!ENTITY % SPECIAL PUBLIC  
"-//JAPANESE PATENT OFFICE//ENTITIES JPO Special Characters//EN" >

%SPECIAL;

<!--<Title>JPO Madrid Protocol Corrected Specification Of Unexamined Trademark Applications

DTD Reference : JPO Madrid Protocol Corrected Specification Of Unexamined Trademark Applications

DTD Level : 1

Rev Date : 27 MAY 2005

Highlights : None

The following set of declarations may be referred to  
using the public entity as follows:

<!DOCTYPE MP-COR-UEx-TM PUBLIC

"-//JAPANESE PATENT OFFICE//DTD JPO Madrid Protocol Corrected Specification Of Unexamined  
Trademark Applications//EN" []>-->

<!ELEMENT MP-COR-UEx-TM -- (KIND-OF-OFFICIAL-GAZETTE, PUBLICATION-DATE,  
INTERNATIONAL-REGISTRATION-NO, OPEN-DATE?, GAZETTE-PUBLICATION-DATE?,  
ANNUAL-SERIAL-NUMBER, GROUP-OF-GOODS-AND-SERVICE?, GIST-OF-CORRECTION, ((  
POINT-OF-CORRECTION?, ERROR?, RIGHT?) | MP-PUB-UEx-TM |  
AMD-ITN-PUB-UEx-TM)?) >

<!ELEMENT KIND-OF-OFFICIAL-GAZETTE -- (#PCDATA) >

<!ELEMENT PUBLICATION-DATE -- (#PCDATA) >

<!ELEMENT INTERNATIONAL-REGISTRATION-NO -- (#PCDATA) >

<!ELEMENT OPEN-DATE -- (#PCDATA) >

<!ELEMENT GAZETTE-PUBLICATION-DATE -- (#PCDATA) >

<!ELEMENT ANNUAL-SERIAL-NUMBER -- (#PCDATA) >

<!ELEMENT GROUP-OF-GOODS-AND-SERVICE -- (#PCDATA) >

<!ELEMENT GIST-OF-CORRECTION -- (#PCDATA) >

<!ELEMENT POINT-OF-CORRECTION -- (#PCDATA) >

<!ELEMENT ERROR -- (#PCDATA) >

<!ELEMENT RIGHT -- (#PCDATA) >

<!--<Title>JPO Madrid Protocol Publication Of Unexamined Trademark Applications

DTD Reference : JPO Madrid Protocol Publication Of Unexamined Trademark Applications

DTD Level : 1

Rev Date : 27 MAY 2005

Highlights : None

The following set of declarations may be referred to  
using the public entity as follows:

<!DOCTYPE MP-PUB-UEx-TM PUBLIC

"-//JAPANESE PATENT OFFICE//DTD JPO Madrid Protocol Publication Of Unexamined Trademark  
Applications//EN" []>-->

<!ELEMENT MP-PUB-UEx-TM -- (PUBLICATION-COUNTRY, OPEN-DATE,  
KIND-OF-OFFICIAL-GAZETTE, INTERNATIONAL-REGISTRATION-NO,  
INTERNATIONAL-REGISTRATION-DATE?, DATE-OF-INTERNATIONAL-REGISTRATION?,  
DATE-OF-SUBSEQUENT-DESIGNATION?, TRADEMARK,

STANDARD-CHARACTER-INDICATION?, COLLECTIVE-TRADEMARK-INDICATION?,  
 TD-TRADEMARK-INDICATION?, SOUND-TRADEMARK-INDICATION?,  
 VIENNA-CLASSIFICATION?, SOUND-TRANSLATION-OF-TRADEMARK?,  
 TRANSLATION-OF-TRADEMARK?, MARK-DESCRIPTION-GROUP?, COLOR-CLAIM-GROUP?,  
 CLASS-OF-GOODS-SERVICE?, BASIC-APPLICATION-GROUP?,  
 BASIC-REGISTRATION-GROUP?, PARIS-PRIORITY-CLAIM-ARTICLE?,  
 DESIGNATED-COUNTRY, DESIGNATED-INFORMATION-DATE?, APPLICANT-GROUP?,  
 TRADEMARK-LAW-SEC-9-1-APPLIED?) >

<!--<Title>JPO Amended Specification with International Publication of Unexamined Trademark Applications

=====  
 DTD Reference : JPO Amended Specification with International Publication of Unexamined Trademark Applications  
 DTD Level : 1  
 Rev Date : 27 MAY 2005  
 Highlights : None  
 =====

The following set of declarations may be referred to using the public entity as follows:

<!DOCTYPE AMD-ITN-PUB-UEx-TM PUBLIC  
 "-//JAPANESE PATENT OFFICE//DTD JPO Amended Specification with International Publication of Unexamined Trademark Applications//EN" []>-->

<!ELEMENT AMD-ITN-PUB-UEx-TM -- (KIND-OF-OFFICIAL-GAZETTE, PUBLICATION-DATE, INTERNATIONAL-REGISTRATION-NO, OPEN-DATE, ANNUAL-SERIAL-NUMBER, GOODS-AND-SERVICE-IMAGE-GROUP?, GOODS-AND-SERVICE-CLASS-GROUP?, GOODS-SERVICE-CLASS-TRANS-GROUP?) >

<!ELEMENT PUBLICATION-COUNTRY -- (#PCDATA) >

<!ELEMENT INTERNATIONAL-REGISTRATION-DATE -- (#PCDATA) >

<!ELEMENT DATE-OF-INTERNATIONAL-REGISTRATION -- (#PCDATA) >

<!ELEMENT DATE-OF-SUBSEQUENT-DESIGNATION -- (#PCDATA) >

<!ELEMENT TRADEMARK -- (IMAGE+ | CHARACTER) >

<!ATTLIST TRADEMARK  
 KIND-OF-TRADEMARK (TRADEMARK | CHARACTER) #IMPLIED >

<!ELEMENT STANDARD-CHARACTER-INDICATION - 0 EMPTY >

<!ATTLIST STANDARD-CHARACTER-INDICATION  
 STANDARD-CHARACTER-FLAG (TRUE | FALSE) #IMPLIED >

<!ELEMENT COLLECTIVE-TRADEMARK-INDICATION - 0 EMPTY >

<!ATTLIST COLLECTIVE-TRADEMARK-INDICATION  
 COLLECTIVE-TRADEMARK-FLAG (TRUE | FALSE) #IMPLIED >

<!ELEMENT TD-TRADEMARK-INDICATION - 0 EMPTY >

<!ATTLIST TD-TRADEMARK-INDICATION  
 TD-TRADEMARK-FLAG (TRUE | FALSE) #IMPLIED >

<!ELEMENT SOUND-TRADEMARK-INDICATION - 0 EMPTY >

<!ATTLIST SOUND-TRADEMARK-INDICATION  
 SOUND-TRADEMARK-FLAG (TRUE | FALSE) #IMPLIED >

<!ELEMENT VIENNA-CLASSIFICATION -- (#PCDATA) >

<!ELEMENT SOUND-TRANSLATION-OF-TRADEMARK -- (#PCDATA) >

<!ELEMENT TRANSLATION-OF-TRADEMARK -- (#PCDATA) >

<!ELEMENT MARK-DESCRIPTION-GROUP -- (MARK-DESCRIPTION?, TRANSLATION-OF-MARK-DESCRIPTION?) >

<!ELEMENT COLOR-CLAIM-GROUP -- (COLOR-CLAIM?, COLOR-CLAIM-TRANSLATION?) >

```

<!ELEMENT CLASS-OF-GOODS-SERVICE -- (GOODS-AND-SERVICE-CLASS-GROUP,
    GOODS-SERVICE-CLASS-TRANS-GROUP) >
<!ELEMENT BASIC-APPLICATION-GROUP -- (BASIC-APPLICATION+) >
<!ELEMENT BASIC-REGISTRATION-GROUP -- (BASIC-REGISTRATION+) >
<!ELEMENT PARIS-PRIORITY-CLAIM-ARTICLE -- (PARIS-PRIORITY-GROUP+) >
<!ELEMENT DESIGNATED-COUNTRY -- (#PCDATA) >
<!ELEMENT DESIGNATED-INFORMATION-DATE -- (#PCDATA) >
<!ELEMENT APPLICANT-GROUP -- (APPLICANT+) >
<!ELEMENT TRADEMARK-LAW-SEC-9-1-APPLIED - 0 EMPTY >
<!ATTLIST TRADEMARK-LAW-SEC-9-1-APPLIED
    TRADEMARK-LAW-SEC-9-1-FLAG (TRUE | FALSE) #IMPLIED >
<!ELEMENT GOODS-AND-SERVICE-IMAGE-GROUP -- (IMAGE+) >
<!ELEMENT GOODS-AND-SERVICE-CLASS-GROUP -- (CLASS-OF-GOODS-AND-SERVICE+ |
    PARAGRAPH+) >
<!ELEMENT GOODS-SERVICE-CLASS-TRANS-GROUP -- (CLASS-OF-GOODS-AND-SERVICE+ |
    PARAGRAPH+) >
<!ELEMENT IMAGE - 0 EMPTY >
<!ATTLIST IMAGE
    HEIGHT CDATA #REQUIRED
    WIDTH CDATA #REQUIRED
    FILE-NAME ENTITY #REQUIRED
    FILE-ID CDATA #IMPLIED
    ORIGINAL-FILE-NAME CDATA #IMPLIED >
<!ELEMENT CHARACTER -- (#PCDATA) >
<!ELEMENT MARK-DESCRIPTION -- (#PCDATA) >
<!ELEMENT TRANSLATION-OF-MARK-DESCRIPTION -- (#PCDATA) >
<!ELEMENT COLOR-CLAIM -- (#PCDATA) >
<!ELEMENT COLOR-CLAIM-TRANSLATION -- (#PCDATA) >
<!ELEMENT BASIC-APPLICATION -- (BASIC-APPLICATION-NUMBER?, BASIC-FILING-DATE?,
    BASIC-FILING-COUNTRY?) >
<!ELEMENT BASIC-REGISTRATION -- (BASIC-REGISTRATION-NUMBER?,
    BASIC-REGISTRATION-DATE?, BASIC-REGISTRATION-COUNTRY?) >
<!ELEMENT PARIS-PRIORITY-GROUP -- (APPLICATION-NUMBER?, FILING-DATE?, NATION?) >
<!ELEMENT APPLICANT -- (NAME, ADDRESS) >
<!ELEMENT CLASS-OF-GOODS-AND-SERVICE -- (CLASS?, GOODS-AND-SERVICE?) >
<!ELEMENT PARAGRAPH -- %PARAON; >
<!ELEMENT BASIC-APPLICATION-NUMBER -- (#PCDATA) >
<!ELEMENT BASIC-FILING-DATE -- (#PCDATA) >
<!ELEMENT BASIC-FILING-COUNTRY -- (#PCDATA) >
<!ELEMENT BASIC-REGISTRATION-NUMBER -- (#PCDATA) >
<!ELEMENT BASIC-REGISTRATION-DATE -- (#PCDATA) >
<!ELEMENT BASIC-REGISTRATION-COUNTRY -- (#PCDATA) >

```

<!ELEMENT APPLICATION-NUMBER -- (#PCDATA) >  
<!ELEMENT FILING-DATE -- (#PCDATA) >  
<!ELEMENT NATION -- (#PCDATA) >  
<!ELEMENT NAME -- (#PCDATA) >  
<!ELEMENT ADDRESS -- (#PCDATA) >  
<!ELEMENT CLASS -- (#PCDATA) >  
<!ELEMENT GOODS-AND-SERVICE -- (#PCDATA) >  
<!ELEMENT UNDER-LINE -- %PARACON; -(UNDER-LINE) >  
<!ELEMENT SUB-SCRIPT -- %PARACON; -(SUB-SCRIPT) >  
<!ELEMENT SUP-SCRIPT -- %PARACON; -(SUP-SCRIPT) >  
<!ELEMENT BAIKAKU -- %PARACON; -(BAIKAKU) >

(7) 出願公開後における補正の掲載(国際商標)の公報のDTDを次ページ以降に記載する。



<!ENTITY % PARACON "(#PCDATA | UNDER-LINE | SUB-SCRIPT | SUP-SCRIPT | BAIKAKU)+" >

<!ENTITY % SPECIAL PUBLIC  
"-//JAPANESE PATENT OFFICE//ENTITIES JPO Special Characters//EN" >

%SPECIAL:

<!--<Title>JPO Amended Specification with International Publication of Unexamined Trademark Applications

=====  
DTD Reference : JPO Amended Specification with International Publication of Unexamined Trademark Applications

DTD Level : 1

Rev Date : 27 MAY 2005

Highlights : None  
=====

The following set of declarations may be referred to using the public entity as follows:

<!DOCTYPE AMD-ITN-PUB-UEx-TM PUBLIC

"-//JAPANESE PATENT OFFICE//DTD JPO Amended Specification with International Publication of Unexamined Trademark Applications//EN" []>-->

<!ELEMENT AMD-ITN-PUB-UEx-TM -- (KIND-OF-OFFICIAL-GAZETTE, PUBLICATION-DATE, INTERNATIONAL-REGISTRATION-NO, OPEN-DATE, ANNUAL-SERIAL-NUMBER, GOODS-AND-SERVICE-IMAGE-GROUP?, GOODS-AND-SERVICE-CLASS-GROUP?, GOODS-SERVICE-CLASS-TRANS-GROUP?) >

<!ELEMENT KIND-OF-OFFICIAL-GAZETTE -- (#PCDATA) >

<!ELEMENT PUBLICATION-DATE -- (#PCDATA) >

<!ELEMENT INTERNATIONAL-REGISTRATION-NO -- (#PCDATA) >

<!ELEMENT OPEN-DATE -- (#PCDATA) >

<!ELEMENT ANNUAL-SERIAL-NUMBER -- (#PCDATA) >

<!ELEMENT GOODS-AND-SERVICE-IMAGE-GROUP -- (IMAGE+) >

<!ELEMENT GOODS-AND-SERVICE-CLASS-GROUP -- (CLASS-OF-GOODS-AND-SERVICE+ | PARAGRAPH+) >

<!ELEMENT GOODS-SERVICE-CLASS-TRANS-GROUP -- (CLASS-OF-GOODS-AND-SERVICE+ | PARAGRAPH+) >

<!ELEMENT IMAGE - 0 EMPTY >

<!ATTLIST IMAGE

HEIGHT CDATA #REQUIRED

WIDTH CDATA #REQUIRED

FILE-NAME ENTITY #REQUIRED

FILE-ID CDATA #IMPLIED

ORIGINAL-FILE-NAME CDATA #IMPLIED >

<!ELEMENT CLASS-OF-GOODS-AND-SERVICE -- (CLASS?, GOODS-AND-SERVICE?) >

<!ELEMENT PARAGRAPH -- %PARACON; >

<!ELEMENT CLASS -- (#PCDATA) >

<!ELEMENT GOODS-AND-SERVICE -- (#PCDATA) >

<!ELEMENT UNDER-LINE -- %PARACON; -(UNDER-LINE) >

<!ELEMENT SUB-SCRIPT -- %PARACON; -(SUB-SCRIPT) >

<!ELEMENT SUP-SCRIPT -- %PARACON; -(SUP-SCRIPT) >

<!ELEMENT BAIKAKU -- %PARACON; -(BAIKAKU) >

(8) 国際商標公報のDTDを次ページ以降に記載する。

```

<!ENTITY % ISOlat1 PUBLIC "ISO 8879:1986//ENTITIES Added Latin 1//EN" >
%ISOlat1;
<!ENTITY % ISOnum PUBLIC
    "ISO 8879:1986//ENTITIES Numeric and Special Graphic//EN" >
%ISOnum;
<!ENTITY % ISODia PUBLIC "ISO 8879:1986//ENTITIES Diacritical Marks//EN" >
%ISODia;
<!ENTITY % SPECIAL PUBLIC
    "-//JAPANESE PATENT OFFICE//ENTITIES JPO Special Characters//EN" >
%SPECIAL;
<!--<Title>JPO Madrid Protocol Trademark Registration Gazette
=====
DTD Reference : JPO Madrid Protocol Trademark Registration Gazette
DTD Level : 1
Rev Date : 23 APL 2007
Highlights : None
=====
The following set of declarations may be referred to
using the public entity as follows:
<!DOCTYPE MP-TM-REG-GAZ PUBLIC
    "-//JAPANESE PATENT OFFICE//DTD JPO Madrid Protocol Trademark Registration Gazette//EN" []>-->
<!ELEMENT MP-TM-REG-GAZ -- (PUBLICATION-COUNTRY, PUBLICATION-DATE,
    KIND-OF-OFFICIAL-GAZETTE, INTERNATIONAL-REGISTRATION-NO,
    REGISTRATION-DATE, INTERNATIONAL-REGISTRATION-DATE?,
    DATE-OF-INTERNATIONAL-REGISTRATION?, DATE-OF-SUBSEQUENT-DESIGNATION?,
    TRADEMARK, COLLECTIVE-TRADEMARK-INDICATION?,
    REGIONAL-TRADEMARK-INDICATION?, TD-TRADEMARK-INDICATION?,
    NUMBER-OF-GOODS-SERVICE-CLASS, CLASS-OF-GOODS-SERVICE?, APPEAL-NUMBER?,
    APPEAL-DATE?, BASIC-APPLICATION-GROUP?, BASIC-REGISTRATION-GROUP?,
    PARIS-PRIORITY-CLAIM-ARTICLE?, RIGHT-HOLDER-GROUP?,
    TRADEMARK-LAW-SEC-3-2-APPLIED?, TRADEMARK-LAW-SEC-9-1-APPLIED?,
    SPECIAL-MARK-RIGHT-INDICATION?, MULTIPLE-REGISTRATIONS?,
    OBJECT-APPLICATION?, SPECIAL-TRADEMARK*, OVERLAPPED-OTHER-REGISTRATION?,
    OVERLAPPED-OTHER-APPLICATION-REF?, EXAMINER-GROUP?,
    APPEAL-EXAMINER-GROUP?, PRONUNCIATION?, TRADEMARK-FOR-INDICATION?,
    SIMILAR-GROUP-CODE-GROUP?, VIENNA-FIGURE-CLASSIFICATION?) >

<!ELEMENT PUBLICATION-COUNTRY -- (#PCDATA) >
<!ELEMENT PUBLICATION-DATE -- (#PCDATA) >
<!ELEMENT KIND-OF-OFFICIAL-GAZETTE -- (#PCDATA) >
<!ELEMENT INTERNATIONAL-REGISTRATION-NO -- (#PCDATA) >
<!ELEMENT REGISTRATION-DATE -- (#PCDATA) >
<!ELEMENT INTERNATIONAL-REGISTRATION-DATE -- (#PCDATA) >
<!ELEMENT DATE-OF-INTERNATIONAL-REGISTRATION -- (#PCDATA) >
<!ELEMENT DATE-OF-SUBSEQUENT-DESIGNATION -- (#PCDATA) >
<!ELEMENT TRADEMARK -- (IMAGE+ | CHARACTER) >
<!ATTLIST TRADEMARK
    KIND-OF-TRADEMARK (TRADEMARK | CHARACTER) #IMPLIED >
<!ELEMENT COLLECTIVE-TRADEMARK-INDICATION - 0 EMPTY >
<!ATTLIST COLLECTIVE-TRADEMARK-INDICATION
    COLLECTIVE-TRADEMARK-FLAG (TRUE | FALSE) #IMPLIED >
<!ELEMENT REGIONAL-TRADEMARK-INDICATION - 0 EMPTY >
<!ATTLIST REGIONAL-TRADEMARK-INDICATION
    REGIONAL-TRADEMARK-FLAG (TRUE | FALSE) #IMPLIED >

```

```

<!ELEMENT TD-TRADEMARK-INDICATION - 0 EMPTY >
<!ATTLIST TD-TRADEMARK-INDICATION
    TD-TRADEMARK-FLAG (TRUE | FALSE) #IMPLIED >
<!ELEMENT NUMBER-OF-GOODS-SERVICE-CLASS -- (#PCDATA) >
<!ELEMENT CLASS-OF-GOODS-SERVICE -- (GOODS-AND-SERVICE-CLASS-GROUP,
    GOODS-SERVICE-CLASS-TRANS-GROUP) >
<!ELEMENT APPEAL-NUMBER -- (#PCDATA) >
<!ELEMENT APPEAL-DATE -- (#PCDATA) >
<!ELEMENT BASIC-APPLICATION-GROUP -- (BASIC-APPLICATION+) >
<!ELEMENT BASIC-REGISTRATION-GROUP -- (BASIC-REGISTRATION+) >
<!ELEMENT PARIS-PRIORITY-CLAIM-ARTICLE -- (PARIS-PRIORITY-GROUP+) >
<!ELEMENT RIGHT-HOLDER-GROUP -- (RIGHT-HOLDER | PROXY)+ >
<!ELEMENT TRADEMARK-LAW-SEC-3-2-APPLIED - 0 EMPTY >
<!ATTLIST TRADEMARK-LAW-SEC-3-2-APPLIED
    TRADEMARK-LAW-SEC-3-2-FLAG (TRUE | FALSE) #IMPLIED >
<!ELEMENT TRADEMARK-LAW-SEC-9-1-APPLIED - 0 EMPTY >
<!ATTLIST TRADEMARK-LAW-SEC-9-1-APPLIED
    TRADEMARK-LAW-SEC-9-1-FLAG (TRUE | FALSE) #IMPLIED >
<!ELEMENT SPECIAL-MARK-RIGHT-INDICATION -- EMPTY >
<!ELEMENT MULTIPLE-REGISTRATIONS -- (#PCDATA) >
<!ELEMENT OBJECT-APPLICATION - 0 EMPTY >
<!ATTLIST OBJECT-APPLICATION
    KIND-OF-OBJECT-APPLICATION (ACCELERATED-EXAM |
    ACCELERATED-APPEAL-EXAM) #IMPLIED >
<!ELEMENT SPECIAL-TRADEMARK - 0 EMPTY >
<!ATTLIST SPECIAL-TRADEMARK
    KIND-OF-SPECIAL-TRADEMARK (SPECIAL-PROVISION-TRADEMARK |
    OVERLAP-TRADEMARK) #REQUIRED >
<!ELEMENT OVERLAPPED-OTHER-REGISTRATION -- (#PCDATA) >
<!ELEMENT OVERLAPPED-OTHER-APPLICATION-REF -- (#PCDATA) >
<!ELEMENT EXAMINER-GROUP -- (EXAMINER) >
<!ELEMENT APPEAL-EXAMINER-GROUP -- (APPEAL-EXAMINER-IN-CHIEF?, APPEAL-EXAMINER*) >
<!ELEMENT PRONUNCIATION -- (#PCDATA) >
<!ELEMENT TRADEMARK-FOR-INDICATION -- (#PCDATA) >
<!ELEMENT SIMILAR-GROUP-CODE-GROUP -- (SIMILAR-GROUP+) >
<!ELEMENT VIENNA-FIGURE-CLASSIFICATION -- (#PCDATA) >
<!ELEMENT IMAGE - 0 EMPTY >
<!ATTLIST IMAGE
    HEIGHT CDATA #REQUIRED
    WIDTH CDATA #REQUIRED
    FILE-NAME ENTITY #REQUIRED
    FILE-ID CDATA #IMPLIED
    ORIGINAL-FILE-NAME CDATA #IMPLIED >

```

```

<!ELEMENT CHARACTER -- (#PCDATA) >
<!ELEMENT GOODS-AND-SERVICE-CLASS-GROUP -- (CLASS-OF-GOODS-AND-SERVICE+) >
<!ELEMENT GOODS-SERVICE-CLASS-TRANS-GROUP -- (CLASS-OF-GOODS-AND-SERVICE+) >
<!ELEMENT BASIC-APPLICATION -- (BASIC-APPLICATION-NUMBER?, BASIC-FILING-DATE?,
    BASIC-FILING-COUNTRY?) >
<!ELEMENT BASIC-REGISTRATION -- (BASIC-REGISTRATION-NUMBER?,
    BASIC-REGISTRATION-DATE?, BASIC-REGISTRATION-COUNTRY?) >
<!ELEMENT PARIS-PRIORITY-GROUP -- (APPLICATION-NUMBER?, FILING-DATE?, NATION?) >
<!ELEMENT RIGHT-HOLDER -- (NAME, ADDRESS) >
<!ELEMENT PROXY -- (IDENTIFICATION-NUMBER?, ATTORNEY-RIGHT?, NAME?) >
<!ATTLIST PROXY
    KIND-OF-ATTORNEY (REPRESENTATIVE | SUB-REPRESENTATIVE |
        LEGAL-REPRESENTATIVE | DESIGNATED-REPRESENTATIVE) #REQUIRED >
<!ELEMENT EXAMINER -- (NAME) >
<!ELEMENT APPEAL-EXAMINER-IN-CHIEF -- (OFFICIAL-TITLE?, NAME?) >
<!ELEMENT APPEAL-EXAMINER -- (OFFICIAL-TITLE?, NAME?) >
<!ELEMENT SIMILAR-GROUP -- (SIMILAR-GROUP-CLASSIFICATION?, SIMILAR-GROUP-CODE?) >
<!ELEMENT CLASS-OF-GOODS-AND-SERVICE -- (CLASS?, GOODS-AND-SERVICE?) >
<!ELEMENT BASIC-APPLICATION-NUMBER -- (#PCDATA) >
<!ELEMENT BASIC-FILING-DATE -- (#PCDATA) >
<!ELEMENT BASIC-FILING-COUNTRY -- (#PCDATA) >
<!ELEMENT BASIC-REGISTRATION-NUMBER -- (#PCDATA) >
<!ELEMENT BASIC-REGISTRATION-DATE -- (#PCDATA) >
<!ELEMENT BASIC-REGISTRATION-COUNTRY -- (#PCDATA) >
<!ELEMENT APPLICATION-NUMBER -- (#PCDATA) >
<!ELEMENT FILING-DATE -- (#PCDATA) >
<!ELEMENT NATION -- (#PCDATA) >
<!ELEMENT NAME -- (#PCDATA) >
<!ELEMENT ADDRESS -- (#PCDATA) >
<!ELEMENT IDENTIFICATION-NUMBER -- (#PCDATA) >
<!ELEMENT ATTORNEY-RIGHT - 0 EMPTY >
<!ATTLIST ATTORNEY-RIGHT
    KIND-OF-ATTORNEY-RIGHT (PATENT-ATTORNEY | ATTORNEY-AT-LAW)
    #IMPLIED >
<!ELEMENT OFFICIAL-TITLE -- (#PCDATA) >
<!ELEMENT SIMILAR-GROUP-CLASSIFICATION -- (#PCDATA) >
<!ELEMENT SIMILAR-GROUP-CODE -- (#PCDATA) >
<!ELEMENT CLASS -- (#PCDATA) >
<!ELEMENT GOODS-AND-SERVICE -- (#PCDATA) >

```

(9) 国際商標訂正公報のDTDを次ページに記載する。

```
<!ENTITY % ISOlat1 PUBLIC "ISO 8879:1986//ENTITIES Added Latin 1//EN" >
```

```
%ISOlat1;
```

```
<!ENTITY % ISOnum PUBLIC
    "ISO 8879:1986//ENTITIES Numeric and Special Graphic//EN" >
```

```
%ISOnum;
```

```
<!ENTITY % ISODia PUBLIC "ISO 8879:1986//ENTITIES Diacritical Marks//EN" >
```

```
%ISODia;
```

```
<!ENTITY % SPECIAL PUBLIC
    "-//JAPANESE PATENT OFFICE//ENTITIES JPO Special Characters//EN" >
```

```
%SPECIAL:
```

```
<!--<Title>JPO Madrid Protocol Corrected Specification In Trademark Registration Gazette
```

```
=====
DTD Reference : JPO Madrid Protocol Corrected Specification In Trademark Registration Gazette
```

```
DTD Level : 1
```

```
Rev Date : 27 MAY 2005
```

```
Highlights : None
=====
```

```
The following set of declarations may be referred to
using the public entity as follows:
```

```
<!DOCTYPE MP-COR-TM-REG-GAZ PUBLIC
```

```
"-//JAPANESE PATENT OFFICE//DTD JPO Madrid Protocol Corrected Specification In Trademark
Registration Gazette//EN" []>-->
```

```
<!ELEMENT MP-COR-TM-REG-GAZ -- (KIND-OF-OFFICIAL-GAZETTE, PUBLICATION-DATE,
    INTERNATIONAL-REGISTRATION-NO, ORIGINAL-PUBLICATION-DATE,
    ANNUAL-SERIAL-NUMBER, GROUP-OF-GOODS-AND-SERVICE, GIST-OF-CORRECTION, ((
    POINT-OF-CORRECTION?, ERROR?, RIGHT?) | MP-TM-REG-GAZ)?) >
```

```
<!ELEMENT KIND-OF-OFFICIAL-GAZETTE -- (#PCDATA) >
```

```
<!ELEMENT PUBLICATION-DATE -- (#PCDATA) >
```

```
<!ELEMENT INTERNATIONAL-REGISTRATION-NO -- (#PCDATA) >
```

```
<!ELEMENT ORIGINAL-PUBLICATION-DATE -- (#PCDATA) >
```

```
<!ELEMENT ANNUAL-SERIAL-NUMBER -- (#PCDATA) >
```

```
<!ELEMENT GROUP-OF-GOODS-AND-SERVICE -- (#PCDATA) >
```

```
<!ELEMENT GIST-OF-CORRECTION -- (#PCDATA) >
```

```
<!ELEMENT POINT-OF-CORRECTION -- (#PCDATA) >
```

```
<!ELEMENT ERROR -- (#PCDATA) >
```

```
<!ELEMENT RIGHT -- (#PCDATA) >
```

```
<!--<Title>JPO Madrid Protocol Trademark Registration Gazette
```

```
=====
DTD Reference : JPO Madrid Protocol Trademark Registration Gazette
```

```
DTD Level : 1
```

```
Rev Date : 23 APL 2007
```

```
Highlights : None
=====
```

```
The following set of declarations may be referred to
using the public entity as follows:
```

```
<!DOCTYPE MP-TM-REG-GAZ PUBLIC
```

```
"-//JAPANESE PATENT OFFICE//DTD JPO Madrid Protocol Trademark Registration Gazette//EN" []>-->
```

```
<!ELEMENT MP-TM-REG-GAZ -- (PUBLICATION-COUNTRY, PUBLICATION-DATE,
    KIND-OF-OFFICIAL-GAZETTE, INTERNATIONAL-REGISTRATION-NO,
    REGISTRATION-DATE, INTERNATIONAL-REGISTRATION-DATE?,
    DATE-OF-INTERNATIONAL-REGISTRATION?, DATE-OF-SUBSEQUENT-DESIGNATION?,
    TRADEMARK, COLLECTIVE-TRADEMARK-INDICATION?,
    REGIONAL-TRADEMARK-INDICATION?, TD-TRADEMARK-INDICATION?,
    NUMBER-OF-GOODS-SERVICE-CLASS, CLASS-OF-GOODS-SERVICE?, APPEAL-NUMBER?,
    APPEAL-DATE?, BASIC-APPLICATION-GROUP?, BASIC-REGISTRATION-GROUP?,
    PARIS-PRIORITY-CLAIM-ARTICLE?, RIGHT-HOLDER-GROUP?,
    TRADEMARK-LAW-SEC-3-2-APPLIED?, TRADEMARK-LAW-SEC-9-1-APPLIED?,
```

SPECIAL-MARK-RIGHT-INDICATION?, MULTIPLE-REGISTRATIONS?,  
 OBJECT-APPLICATION?, SPECIAL-TRADEMARK\*, OVERLAPPED-OTHER-REGISTRATION?,  
 OVERLAPPED-OTHER-APPLICATION-REF?, EXAMINER-GROUP?,  
 APPEAL-EXAMINER-GROUP?, PRONUNCIATION?, TRADEMARK-FOR-INDICATION?,  
 SIMILAR-GROUP-CODE-GROUP?, VIENNA-FIGURE-CLASSIFICATION?) >

<!ELEMENT PUBLICATION-COUNTRY -- (#PCDATA) >  
 <!ELEMENT REGISTRATION-DATE -- (#PCDATA) >  
 <!ELEMENT INTERNATIONAL-REGISTRATION-DATE -- (#PCDATA) >  
 <!ELEMENT DATE-OF-INTERNATIONAL-REGISTRATION -- (#PCDATA) >  
 <!ELEMENT DATE-OF-SUBSEQUENT-DESIGNATION -- (#PCDATA) >  
 <!ELEMENT TRADEMARK -- (IMAGE+ | CHARACTER) >  
 <!ATTLIST TRADEMARK  
     KIND-OF-TRADEMARK (TRADEMARK | CHARACTER) #IMPLIED >  
 <!ELEMENT COLLECTIVE-TRADEMARK-INDICATION - 0 EMPTY >  
 <!ATTLIST COLLECTIVE-TRADEMARK-INDICATION  
     COLLECTIVE-TRADEMARK-FLAG (TRUE | FALSE) #IMPLIED >  
 <!ELEMENT REGIONAL-TRADEMARK-INDICATION - 0 EMPTY >  
 <!ATTLIST REGIONAL-TRADEMARK-INDICATION  
     REGIONAL-TRADEMARK-FLAG (TRUE | FALSE) #IMPLIED >  
 <!ELEMENT TD-TRADEMARK-INDICATION - 0 EMPTY >  
 <!ATTLIST TD-TRADEMARK-INDICATION  
     TD-TRADEMARK-FLAG (TRUE | FALSE) #IMPLIED >  
 <!ELEMENT NUMBER-OF-GOODS-SERVICE-CLASS -- (#PCDATA) >  
 <!ELEMENT CLASS-OF-GOODS-SERVICE -- (GOODS-AND-SERVICE-CLASS-GROUP,  
     GOODS-SERVICE-CLASS-TRANS-GROUP) >  
 <!ELEMENT APPEAL-NUMBER -- (#PCDATA) >  
 <!ELEMENT APPEAL-DATE -- (#PCDATA) >  
 <!ELEMENT BASIC-APPLICATION-GROUP -- (BASIC-APPLICATION+) >  
 <!ELEMENT BASIC-REGISTRATION-GROUP -- (BASIC-REGISTRATION+) >  
 <!ELEMENT PARIS-PRIORITY-CLAIM-ARTICLE -- (PARIS-PRIORITY-GROUP+) >  
 <!ELEMENT RIGHT-HOLDER-GROUP -- (RIGHT-HOLDER | PROXY)+ >  
 <!ELEMENT TRADEMARK-LAW-SEC-3-2-APPLIED - 0 EMPTY >  
 <!ATTLIST TRADEMARK-LAW-SEC-3-2-APPLIED  
     TRADEMARK-LAW-SEC-3-2-FLAG (TRUE | FALSE) #IMPLIED >  
 <!ELEMENT TRADEMARK-LAW-SEC-9-1-APPLIED - 0 EMPTY >  
 <!ATTLIST TRADEMARK-LAW-SEC-9-1-APPLIED  
     TRADEMARK-LAW-SEC-9-1-FLAG (TRUE | FALSE) #IMPLIED >  
 <!ELEMENT SPECIAL-MARK-RIGHT-INDICATION -- EMPTY >  
 <!ELEMENT MULTIPLE-REGISTRATIONS -- (#PCDATA) >  
 <!ELEMENT OBJECT-APPLICATION - 0 EMPTY >  
 <!ATTLIST OBJECT-APPLICATION  
     KIND-OF-OBJECT-APPLICATION (ACCELERATED-EXAM |  
     ACCELERATED-APPEAL-EXAM) #IMPLIED >



```

<!ELEMENT SPECIAL-TRADEMARK - 0 EMPTY >
<!ATTLIST SPECIAL-TRADEMARK
      KIND-OF-SPECIAL-TRADEMARK (SPECIAL-PROVISION-TRADEMARK |
      OVERLAP-TRADEMARK) #REQUIRED >
<!ELEMENT OVERLAPPED-OTHER-REGISTRATION -- (#PCDATA) >
<!ELEMENT OVERLAPPED-OTHER-APPLICATION-REF -- (#PCDATA) >
<!ELEMENT EXAMINER-GROUP -- (EXAMINER) >
<!ELEMENT APPEAL-EXAMINER-GROUP -- (APPEAL-EXAMINER-IN-CHIEF?, APPEAL-EXAMINER*) >
<!ELEMENT PRONUNCIATION -- (#PCDATA) >
<!ELEMENT TRADEMARK-FOR-INDICATION -- (#PCDATA) >
<!ELEMENT SIMILAR-GROUP-CODE-GROUP -- (SIMILAR-GROUP+) >
<!ELEMENT VIENNA-FIGURE-CLASSIFICATION -- (#PCDATA) >
<!ELEMENT IMAGE - 0 EMPTY >
<!ATTLIST IMAGE
      HEIGHT CDATA #REQUIRED
      WIDTH CDATA #REQUIRED
      FILE-NAME ENTITY #REQUIRED
      FILE-ID CDATA #IMPLIED
      ORIGINAL-FILE-NAME CDATA #IMPLIED >
<!ELEMENT CHARACTER -- (#PCDATA) >
<!ELEMENT GOODS-AND-SERVICE-CLASS-GROUP -- (CLASS-OF-GOODS-AND-SERVICE+) >
<!ELEMENT GOODS-SERVICE-CLASS-TRANS-GROUP -- (CLASS-OF-GOODS-AND-SERVICE+) >
<!ELEMENT BASIC-APPLICATION -- (BASIC-APPLICATION-NUMBER?, BASIC-FILING-DATE?,
      BASIC-FILING-COUNTRY?) >
<!ELEMENT BASIC-REGISTRATION -- (BASIC-REGISTRATION-NUMBER?,
      BASIC-REGISTRATION-DATE?, BASIC-REGISTRATION-COUNTRY?) >
<!ELEMENT PARIS-PRIORITY-GROUP -- (APPLICATION-NUMBER?, FILING-DATE?, NATION?) >
<!ELEMENT RIGHT-HOLDER -- (NAME, ADDRESS) >
<!ELEMENT PROXY -- (IDENTIFICATION-NUMBER?, ATTORNEY-RIGHT?, NAME?) >
<!ATTLIST PROXY
      KIND-OF-ATTORNEY (REPRESENTATIVE | SUB-REPRESENTATIVE |
      LEGAL-REPRESENTATIVE | DESIGNATED-REPRESENTATIVE) #REQUIRED >
<!ELEMENT EXAMINER -- (NAME) >
<!ELEMENT APPEAL-EXAMINER-IN-CHIEF -- (OFFICIAL-TITLE?, NAME?) >
<!ELEMENT APPEAL-EXAMINER -- (OFFICIAL-TITLE?, NAME?) >
<!ELEMENT SIMILAR-GROUP -- (SIMILAR-GROUP-CLASSIFICATION?, SIMILAR-GROUP-CODE?) >
<!ELEMENT CLASS-OF-GOODS-AND-SERVICE -- (CLASS?, GOODS-AND-SERVICE?) >
<!ELEMENT BASIC-APPLICATION-NUMBER -- (#PCDATA) >
<!ELEMENT BASIC-FILING-DATE -- (#PCDATA) >
<!ELEMENT BASIC-FILING-COUNTRY -- (#PCDATA) >
<!ELEMENT BASIC-REGISTRATION-NUMBER -- (#PCDATA) >

```

```
<!ELEMENT BASIC-REGISTRATION-DATE -- (#PCDATA) >
<!ELEMENT BASIC-REGISTRATION-COUNTRY -- (#PCDATA) >
<!ELEMENT APPLICATION-NUMBER -- (#PCDATA) >
<!ELEMENT FILING-DATE -- (#PCDATA) >
<!ELEMENT NATION -- (#PCDATA) >
<!ELEMENT NAME -- (#PCDATA) >
<!ELEMENT ADDRESS -- (#PCDATA) >
<!ELEMENT IDENTIFICATION-NUMBER -- (#PCDATA) >
<!ELEMENT ATTORNEY-RIGHT - 0 EMPTY >
<!ATTLIST ATTORNEY-RIGHT
    KIND-OF-ATTORNEY-RIGHT (PATENT-ATTORNEY | ATTORNEY-AT-LAW)
    #IMPLIED >
<!ELEMENT OFFICIAL-TITLE -- (#PCDATA) >
<!ELEMENT SIMILAR-GROUP-CLASSIFICATION -- (#PCDATA) >
<!ELEMENT SIMILAR-GROUP-CODE -- (#PCDATA) >
<!ELEMENT CLASS -- (#PCDATA) >
<!ELEMENT GOODS-AND-SERVICE -- (#PCDATA) >
```

## 3.4. 表示例・文書例

### 1 表示例

- 公開商標公報(通常)
- 公開商標公報(標準文字)
- 公開商標公報(地域団体商標)
- 公開商標公報(立体商標)
- 出願公開後における補正の掲載
- 公開商標訂正公報(見出しのみ、見出し+記事、見出し+全文公報)
- 出願公開後における補正の掲載の訂正公報(見出し+全文公報)
- 公開国際商標公報(通常)
- 公開国際商標公報(標準文字)
- 公開国際商標公報(立体商標)
- 出願公開後における補正の掲載(国際商標)イメージ使用時
- 出願公開後における補正の掲載(国際商標)イメージ未使用時
- 公開国際訂正公報(見出し+記事、見出し、見出し+全文公報)
- 出願公開後における補正の掲載(国際商標)の訂正公報(見出し+全文公報)
- 国際商標公報(通常)
- 国際商標公報(地域団体商標)
- 国際商標公報(立体商標)
- 国際商標訂正公報(見出しのみ、見出し+記事、見出し+全文公報)

### 2 文書例

- 公開商標公報(通常)
- 公開商標公報(標準文字)
- 公開商標公報(地域団体商標)
- 公開商標公報(立体商標)
- 出願公開後における補正の掲載
- 公開商標訂正公報(見出しのみ、見出し+記事、見出し+全文公報)
- 出願公開後における補正の掲載の訂正公報(見出し+全文公報)
- 公開国際商標公報(通常)
- 公開国際商標公報(標準文字)
- 公開国際商標公報(立体商標)
- 出願公開後における補正の掲載(国際商標)イメージ使用時
- 出願公開後における補正の掲載(国際商標)イメージ未使用時
- 公開国際訂正公報(見出しのみ、見出し+記事、見出し+全文公報)
- 出願公開後における補正の掲載(国際商標)の訂正公報(見出し+全文公報)
- 国際商標公報(通常)
- 国際商標公報(地域団体商標)
- 国際商標公報(立体商標)
- 国際商標訂正公報(見出しのみ、見出し+記事、見出し+全文公報)

### 3. 1 公開商標公報(通常)

	10	20	30	40	50
	(190) 【発行国】 日本国特許庁 (JP)				
	(441) 【公開日】 平成24年6月10日 (2012. 6. 10)				
	【公報種別】 公開商標公報				
	(210) 【出願番号】 商願2012-123456 (T2012-123456)				
	(220) 【出願日】 平成24年5月20日 (2012. 5. 20)				
	(540) 【商標】				
10					
	(511) 【商品及び役務の区分並びに指定商品又は指定役務】				
20	第9類 レコード, 電子応用機械器具及びその部品, 遊園地用機械器具, 録画済ビデオディスク及びビデオテープ, 家庭用テレビゲームおもちゃ				
	第16類 紙類, 印刷物, 書画, 文房具類, 写真, 写真立て				
	第41類 通信を用いて行うゲームの提供				
	(310) 【優先権主張番号】 99999999. 9				
	(320) 【優先日】 平成24年2月19日 (2012. 2. 19)				
	(330) 【優先権主張国又は機関】 米国 (US)				
	(731) 【出願人】				
	【識別番号】 123456789				
	【氏名又は名称】 ハイデルベルガー シャフト				
	【氏名又は名称原語表記】 HEIDELBERGER SCHAFT				
30	【住所又は居所】 ドイツ連邦共和国 ハイデルベルク 51-11				
	【住所又は居所原語表記】 German Heidelberg 51-11				
	(740) 【代理人】				
	【識別番号】 100456789				
	【弁理士】				
	【氏名又は名称】 代理 太郎				
40					
50					

### 3. 2 公開商標公報(標準文字)

	10	20	30	40	50
	(190) 【発行国】	日本国特許庁 (JP)			
	(441) 【公開日】	平成24年6月10日 (2012. 6. 10)			
	【公報種別】	公開商標公報			
	(210) 【出願番号】	商願2012-123457 (T2012-123457)			
	(220) 【出願日】	平成24年5月20日 (2012. 5. 20)			
	(540) 【防護標章】				
	JPO				
	【標準文字】				
	(646) 【原商標登録番号】	商標登録第2345671号 (T2345671)			
10	(511) 【商品及び役務の区分並びに指定商品又は指定役務】				
	第9類	レコード, 電子応用機械器具及びその部品, 遊園地用機械器具, 録画済ビデオディスク及びビデオテープ			
	第16類	紙類, 印刷物, 書画, 文房具類, 写真, 写真立て			
	第41類	通信を用いて行うゲームの提供			
	(731) 【出願人】				
	【識別番号】	123456789			
	【氏名又は名称】	出願 太郎			
	【住所又は居所】	東京都千代田区霞が関3-4-3			
	(740) 【代理人】				
20	【識別番号】	123456788			
	【氏名又は名称】	代理 太郎			
30					
40					
50					

### 3.3 公開商標公報(地域団体商標)

	10	20	30	40	50
	(190) 【発行国】	日本国特許庁 (JP)			
	(441) 【公開日】	平成24年6月10日 (2012. 6. 10)			
	【公報種別】	公開商標公報			
	(210) 【出願番号】	商願2012-123458 (T2012-123458)			
	(220) 【出願日】	平成24年5月20日 (2012. 5. 20)			
	(540) 【商標】				
	千代田区JPO				
	【標準文字】				
	(551) 【地域団体商標】				
10	(511) 【商品及び役務の区分並びに指定商品又は指定役務】				
	第42類 北京料理の提供				
	(731) 【出願人】				
	【識別番号】	123456789			
	【氏名又は名称】	出願 太郎			
	【住所又は居所】	東京都千代田区霞が関3-4-3			
	(740) 【代理人】				
	【識別番号】	123456788			
	【氏名又は名称】	代理 次郎			
20					
30					
40					
50					

### 3.4 公開商標公報(立体商標)

	10	20	30	40	50
	<p>(190) 【発行国】 日本国特許庁 (JP)</p> <p>(441) 【公開日】 平成24年6月10日 (2012. 6. 10)</p> <p>【公報種別】 公開商標公報</p> <p>(210) 【出願番号】 商願2012-123459 (T2012-123459)</p> <p>(220) 【出願日】 平成24年5月20日 (2012. 5. 20)</p> <p>(540) 【商標】</p>				
10					
20	<p>(554) 【立体商標】</p> <p>(511) 【商品及び役務の区分並びに指定商品又は指定役務】</p> <p>第9類 レコード, 電子応用機械器具及びその部品, 遊園地用機械器具, 録画済ビデオディスク及びビデオテープ, 家庭用テレビゲームおもちゃ</p> <p>第16類 紙類, 印刷物, 書画, 文房具類, 写真, 写真立て</p> <p>第41類 通信を用いて行うゲームの提供</p> <p>(731) 【出願人】</p> <p>【識別番号】 123456789</p>				
30	<p>【氏名又は名称】 出願 太郎</p> <p>【住所又は居所】 東京都千代田区霞が関3-4-3</p>				
40					
50					

### 3.5 出願公開後における補正の掲載

	10	20	30	40	50
10	<p>【公報種別】 出願公開後における補正の掲載</p> <p>【発行日】 平成24年6月10日 (2012. 6. 10)</p> <p>【出願番号】 商願2011-123456 (T2011-123456)</p> <p>【公開日】 平成23年4月17日 (2011. 4. 17)</p> <p>【年通号数】 23 (2011) -015</p> <p>【手続補正書提出の日】 平成24年5月20日 (2012. 5. 20)</p> <p>【書類名】 手続補正書</p> <p>【整理番号】 A123</p> <p>【提出日】 平成24年5月20日</p> <p>【あて先】 特許庁長官〇〇〇〇殿</p>				
20	<p>【事件の表示】</p> <p>【出願番号】 商願2011-123456</p> <p>【補正をする者】</p> <p>【識別番号】 123456789</p> <p>【住所又は居所】 東京都千代田区霞が関3-4-3</p> <p>【氏名又は名称】 商標 太郎</p> <p>【代理人】</p> <p>【識別番号】 000098765</p> <p>【住所又は居所】 東京都千代田区霞が関1-3-1</p> <p>【氏名又は名称】 代理 太郎</p>				
30	<p>【手続補正1】</p> <p>【補正対象項目名】 指定商品又は指定役務並びに商品及び役務の区分</p> <p>【補正方法】 変更</p> <p>【補正の内容】</p> <p>【第2類】</p> <p>【指定商品 (指定役務)】 塗料, 染料, 顔料, 印刷インキ, 絵の具</p> <p>【第35類】</p> <p>【指定商品 (指定役務)】 経営の診断及び指導, 市場調査, 商品の販売に関する情報の提供</p> <p>【手続補正2】</p> <p>【補正対象項目名】 商標登録を受けようとする商標</p> <p>【補正方法】 変更</p> <p>【補正の内容】</p>				
40	<p>ABCDE</p>				
50					



### 3. 6 公開商標訂正公報(見出しのみ)

	10	20	30	40	50
10	【公報種別】 公開商標公報の訂正 【発行日】 平成24年6月10日(2012. 6. 10) 【出願番号】 商願2011-123456 (T2011-123456) 【公開日】 平成23年4月17日(2011. 4. 17) 【年通号数】 23(2011)-015 【区分】 2、4、11、35、42 【訂正要旨】 上記公報は誤りにつき、これを取り消す。				
20					
30					
40					
50					

### 3. 7 公開商標訂正公報(見出し+記事)

	10	20	30	40	50
10	<p>【公報種別】 公開商標公報の訂正          【発行日】 平成24年6月10日(2012. 6. 10)          【出願番号】 商願2011-123456 (T2011-123456)          【公開日】 平成23年4月17日(2011. 4. 17)          【年通号数】 23(2011)-015          【区分】 2、4、11、35、42          【訂正要旨】 下記のとおり訂正する。          【訂正個所】 指定商品          【誤】 せっけん類, その属本類に属する商品          【正】 せっけん類, その他本類に属する商品</p>				
20					
30					
40					
50					

### 3. 8 公開商標訂正公報(見出し+全文公報)

	10	20	30	40	50
	<p>【公報種別】 公開商標公報の訂正            【発行日】 平成24年6月10日 (2012. 6. 10)            【出願番号】 商願2012-123456 (T2012-123456)            【公開日】 平成24年2月19日 (2012. 2. 19)            【年通号数】 24 (2012) -007            【区分】 2、4、11、35、42            【訂正要旨】 【商品及び役務の区分並びに指定商品又は指定役務】に誤りがあったので下記のとおり訂正する。            (190) 【発行国】 日本国特許庁 (JP)            (441) 【公開日】 平成24年2月19日 (2012. 2. 19)</p>				
10	<p>【公報種別】 公開商標公報            (210) 【出願番号】 商願2012-123456 (T2012-123456)            (220) 【出願日】 平成24年1月22日 (2012. 1. 22)            (540) 【商標】</p>				
	<p><i>A B C D E</i></p>				
20	<p>(511) 【商品及び役務の区分並びに指定商品又は指定役務】            第9類 レコード, 電子応用機械器具及びその部品, 遊園地用機械器具            第16類 紙類, 印刷物, 書画, 文房具類, 写真, 写真立て            第41類 通信を用いて行うゲームの提供            (731) 【出願人】            【識別番号】 123456789            【氏名又は名称】 商標 太郎            【住所又は居所】 東京都千代田区霞が関3-4-3            (740) 【代理人】            【識別番号】 100999999            【弁理士】</p>				
30	<p>【氏名又は名称】 代理 太郎</p>				
40					
50					

### 3. 9 出願公開後における補正の掲載の訂正公報（見出し＋全文公報）

	10	20	30	40	50
10	<p>【公報種別】 出願公開後における補正の掲載の訂正            【発行日】 平成24年6月10日（2012. 6. 10）            【出願番号】 商願2011-123456（T2011-123456）            【掲載公報発行日】 平成24年1月22日（2012. 1. 22）            【年通号数】 24（2012）-003            【訂正要旨】 【商品及び役務の区分並びに指定商品又は指定役務】に誤りがあったので下記のとおり訂正する。            【公報種別】 出願公開後における補正の掲載            【発行日】 平成24年1月22日（2012. 1. 22）            【出願番号】 商願2011-123456（T2011-123456）            【公開日】 平成23年5月15日（2011. 5. 15）</p>				
20	<p>【年通号数】 23（2011）-008            【手続補正書提出の日】 平成24年1月8日（2012. 1. 8）            【書類名】 手続補正書            【あて先】 特許庁長官殿            【出願番号】 商願2009-123456            【補正をする者】            【識別番号】 123456789            【氏名又は名称】 商標 花子            【住所又は居所】 東京都千代田区霞が関3-4-3            【代理人】</p>				
30	<p>【識別番号】 230999999            【弁理士】            【氏名又は名称】 商標 太郎            【手続補正1】            【補正対象書類名】 商標登録願            【補正対象項目名】 指定商品又は指定役務並びに商品及び役務の区分            【補正方法】 変更            【補正の内容】            【指定商品又は指定役務並びに商品及び役務の区分】            【第42類】</p>				
40	<p>【指定商品（指定役務）】 インターネットのウェブサイトの設計・作成・保守， インターネットのウェブサイトの設計・作成・保守に関する診断・技術支援・コンサルティング</p>				
50					

### 3. 10 公開国際商標公報(通常)

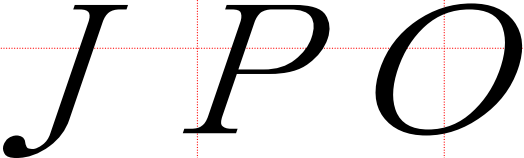
	10	20	30	40	50
	(190) 【発行国】 日本国特許庁 (JP)				
	(441) 【公開日】 平成24年6月10日 (2012. 6. 10)				
	【公報種別】 公開国際商標公報				
	(210) 【国際登録番号】 654321				
	(220) 【国際登録日】 平成24年1月22日 (2012. 1. 22)				
	(540) 【商標】				
10					
	(531) 【ウィーン分類】 27. 1; 27. 5				
	(539) 【商標に関する記述】 letter J is red, letter P is blue, letter O is yellow.				
	(539) 【商標に関する記述の訳 (参考)】 文字Jは青、文字Pは青色、文字Oは黄色。				
20	(591) 【色彩に係る主張】 Different type of blue, yellow, red.				
	(591) 【色彩に係る主張の訳 (参考)】 異なった色調の青色、黄色、赤色。				
	(511) 【商品及び役務の区分並びに指定商品又は指定役務】				
	Class 1				
	Chromium oxide.				
	Class 25				
30	Overcoats, coats, topcoats, trousers, shirts, vests, tee-shirts, sweaters, waterproof clothing (all the aforesaid goods for men and women), skirts, neckties, shoulder sashes, scarves, gloves (clothing), belts (clothing), socks, stockings, body linen, footwear for men and women, boots.				
	(511) 【商品及び役務の区分並びに指定商品又は指定役務の訳 (参考)】				
	第1類				
	クロム酸				
	第25類				
	オーバーコート、コート、トッパーコート、ズボン、ワイシャツ類及びシャツ、ベスト、ティーシャツ、セーター、防水加工を施した被服及び防水加工を施した運動用特殊衣服 (男性用及び女性用の前記の全商品。), スカート、ネクタイ、肩飾り帯、スカーフ、手袋 (被服)、ベルト、ソックス、ストッキング及びユニホーム用ストッキング、リネン製胴着、男性用及び女性用の履物及び運動用特殊靴、ブーツ				
40	(822) 【基礎登録】				
	【登録番号】 611. 366				
	【登録日】 平成22年5月23日 (2010. 5. 23)				
	【国又は機関】 BX (ベネルクス商標意匠庁)				
	(832) 【指定国】 AL (アルバニア), AM (アルメニア), AZ (アゼルバイジャン), BA (ボスニア・ヘルツェゴビナ), BG (ブルガリア), BY (ベラルーシ), JP (日本国)				
	(580) 【指定通知日】 平成24年4月15日 (2012. 4. 15)				
	(731) 【出願人】				
	【氏名又は名称】 GENERAL BISCUITS BELGIE				
50	【住所又は居所】 1, DeBeukelaer-Pareinlaan, B-2200 HERENTALS (Belgium)				

### 3. 11 公開国際商標公報(標準文字)

	10	20	30	40	50
	(190) 【発行国】 日本国特許庁 (JP)				
	(441) 【公開日】 平成24年6月10日 (2012. 6. 10)				
	【公報種別】 公開国際商標公報				
	(210) 【国際登録番号】 666321				
	(220) 【事後指定日】 平成24年1月22日 (2012. 1. 22)				
	(540) 【商標】				
	JPO				
	【標準文字】				
10	(531) 【ウィーン分類】 27. 1 ; 27. 5				
	(511) 【商品及び役務の区分並びに指定商品又は指定役務】				
	Class 1				
	Chromium oxide.				
	Class 35				
	Advertising.				
	(511) 【商品及び役務の区分並びに指定商品又は指定役務の訳 (参考)】				
	第1類				
	クロム酸				
	第35類				
	広告				
20	(822) 【基礎登録】				
	【登録番号】 611. 366				
	【登録日】 平成22年5月23日 (2010. 5. 23)				
	【国又は機関】 BX (ベネルクス商標意匠庁)				
	(832) 【指定国】 AL (アルバニア), AM (アルメニア), AZ (アゼルバイジャン), BA (ボスニア・ヘルツェゴビナ), BG (ブルガリア), BY (ベラルーシ), JP (日本国)				
	(580) 【指定通知日】 平成24年4月15日 (2012. 4. 15)				
	(731) 【出願人】				
	【氏名又は名称】 GENERAL BISCUITS BELGIE				
30	【住所又は居所】 1, DeBeukelaer-Pareinlaan, B-2200 HERENTALS (Belgium)				
40					
50					

### 3. 12 公開国際商標公報(立体商標)

	10	20	30	40	50
	<p>(190) 【発行国】 日本国特許庁 (JP)  (441) 【公開日】 平成24年6月10日 (2012. 6. 10)  【公報種別】 公開国際商標公報  (210) 【国際登録番号】 666661  (220) 【国際登録日】 平成24年1月22日 (2012. 1. 22)  (540) 【商標】</p>				
10					
20	<p>(554) 【立体商標】  (531) 【ウィーン分類】 27. 1; 27. 3; 27. 5  (511) 【商品及び役務の区分並びに指定商品又は指定役務】  Class 3  Liquid dentifrice for animals.  Class 5  Veterinary preparations.  (511) 【商品及び役務の区分並びに指定商品又は指定役務の訳 (参考) 】</p>				
30	<p>第3類  動物用液体歯磨き粉  第5類  家畜用飼料</p>				
40	<p>(822) 【基礎登録】  【登録番号】 611. 366  【登録日】 平成22年5月23日 (2010. 5. 23)  【国又は機関】 BX (ベネルクス商標意匠庁)  (832) 【指定国】 AL (アルバニア), AM (アルメニア), AZ (アゼルバイジャン), BA (ボスニア・ヘルツェゴビナ), BG (ブルガリア), BY (ベラルーシ), JP (日本国)  (580) 【指定通知日】 平成24年4月15日 (2012. 4. 15)</p>				
50	<p>(731) 【出願人】  【氏名又は名称】 GENERAL BISCUITS BELGIE  【住所又は居所】 1, DeBeukelaer-Pareinlaan, B-2200 HERENTALS (Belgium)</p>				

### 3. 13 出願公開後における補正の掲載(国際商標)

(イメージ使用時) 10

20

30

40

50

【公報種別】出願公開後における補正の掲載(国際商標)

【発行日】平成24年6月10日(2012. 6. 10)

【国際登録番号】686055

【公開日】平成23年4月17日(2011. 4. 17)

【年通号数】23(2011)-015

【商品及び役務の区分並びに指定商品又は指定役務】

10

掲載イメージ

20

30

40

50



### 3. 14 出願公開後における補正の掲載(国際商標)

(イメージ未使用時)0

20

30

40

50

<p>10</p>	<p>【公報種別】出願公開後における補正の掲載(国際商標)          【発行日】平成24年6月10日(2012. 6. 10)          【国際登録番号】686055          【公開日】平成23年4月17日(2011. 4. 17)          【年通号数】23(2011)-015          【商品及び役務の区分並びに指定商品又は指定役務】          Class 1 and 5 are amended as follows.          Class 1          Chromium oxide.</p>			
<p>20</p>	<p>Class 5          Veterinary preparations.          【商品及び役務の区分並びに指定商品又は指定役務の訳(参考)】          第1類及び5類は以下のように変更された。          第1類          クロム酸          第5類          家畜用飼料          手続補正書提出の日 平成24年4月8日</p>			
<p>30</p>				
<p>40</p>				
<p>50</p>				

### 3. 15 公開国際商標訂正公報(見出しのみ)

	10	20	30	40	50
10	【公報種別】 公開国際商標公報の訂正 【発行日】 平成24年6月10日(2012. 6. 10) 【国際登録番号】 686055 【公開日】 平成23年4月17日(2011. 4. 17) 【年通号数】 23(2011)-015 【区分】 2、4、11、35、42 【訂正要旨】 上記公報は誤りにつき、これを取り消す。				
20					
30					
40					
50					

### 3. 16 公開国際商標訂正公報(見出し+記事)

	10	20	30	40	50
10	<p>【公報種別】 公開国際商標公報の訂正          【発行日】 平成24年6月10日(2012. 6. 10)          【国際登録番号】 686055          【公開日】 平成23年4月17日(2011. 4. 17)          【年通号数】 23(2011)-015          【区分】 2、4、11、35、42          【訂正要旨】 下記のとおり訂正する。          【訂正箇所】 指定商品          【誤】 Chromiumoxide. [参考訳] クロム酸          【正】 Advertising. [参考訳] 広告</p>				
20					
30					
40					
50					

### 3. 17 公開国際商標訂正公報(見出し+全文公報)

	10	20	30	40	50
	<p>【公報種別】 公開国際商標公報の訂正            【発行日】 平成24年6月10日(2012. 6. 10)            【国際登録番号】 686055            【公開日】 平成23年4月17日(2011. 4. 17)            【年通号数】 23(2011)-015            【区分】 1、35            【訂正要旨】 【商品及び役務の区分並びに指定商品又は指定役務】に誤りがあったので下記のとおり訂正する。            (190) 【発行国】 日本国特許庁(JP)            (441) 【公開日】 平成23年4月17日(2011. 4. 17)</p>				
10	<p>【公報種別】 公開国際商標公報            (210) 【国際登録番号】 686055            (220) 【国際登録日又は事後指定日】 平成22年10月10日(2010. 10. 10)            (540) 【商標】</p>				
	<p><b>A B C</b></p>				
20	<p>【標準文字】            (531) 【ウィーン分類】 27. 1; 27. 5            (539) 【商標に関する記述】 letter A is red, letter B is blue, letter C is yellow.            (539) 【商標に関する記述の訳(参考)】 文字Aは赤色、文字Bは青色、文字Cは黄色            (591) 【色彩に係る主張】 Different type of blue, yellow.            (591) 【色彩に係る主張の訳(参考)】 異なった色調の青色、黄色            (511) 【商品及び役務の区分並びに指定商品又は指定役務】</p>				
30	<p>1            Chromium oxide.            35            Advertising.</p>				
40	<p>(511) 【商品及び役務の区分並びに指定商品又は指定役務の訳(参考)】            第1類            クロム酸            第35類            広告            (822) 【基礎登録】            【登録番号】 611. 366            【登録日】 平成22年2月7日(2010. 2. 7)            【国又は機関】 BX(ベネルクス商標意匠庁)</p>				
50	<p>(832) 【指定国】 AL(アルバニア), AM(アルメニア), HU(ハンガリー), JP(日本国)            (580) 【指定通知日】 平成23年2月6日(2011. 2. 6)            (731) 【出願人】            【氏名又は名称】 GENERAL BISCUITS BELGIE            【住所又は居所】 1, DeBeukelaer-Pareinlaan, B-2200 HERENTALS (Belgium)</p>				

3. 18 出願公開後における補正の掲載(国際商標)の訂正公報(見出し+全文公報)

	10	20	30	40	50
10	<p>【公報種別】出願公開後における補正の掲載(国際商標)の訂正          【発行日】平成24年6月10日(2012. 6. 10)          【国際登録番号】686050          【掲載公報発行日】平成23年4月17日(2011. 4. 17)          【年通号数】23(2011)-015          【訂正要旨】【商品及び役務の区分並びに指定商品又は指定役務】に誤りがあったので下記のとおり訂正する。          【公報種別】出願公開後における補正の掲載(国際商標)          【発行日】平成23年4月17日(2011. 4. 17)          【国際登録番号】686050</p>				
20	<p>【公開日】平成21年10月11日(2009. 10. 11)          【年通号数】21(2009)-040          【商品及び役務の区分並びに指定商品又は指定役務】          Class 1 and 5 are amended as follows.          Class 1          Chromium oxide.          Class 5          Veterinary preparations.          【商品及び役務の区分並びに指定商品又は指定役務の訳(参考)】          第1類及び5類は以下のように変更された。</p>				
30	<p>第1類          クロム酸          第5類          家畜用飼料          手続補正書提出の日 平成23年2月11日</p>				
40					
50					

### 3. 19 国際商標公報(通常)

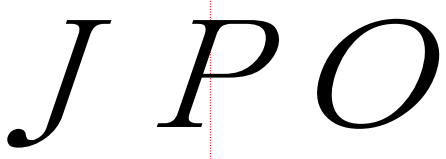
	10	20	30	40	50
	(190) 【発行国】 日本国特許庁 (JP)				
	(450) 【発行日】 平成24年6月10日 (2012. 6. 10)				
	【公報種別】 国際商標公報				
	(111) 【国際登録番号】 664321				
	(151) 【登録日】 平成24年5月20日 (2012. 5. 20)				
	(220) 【国際登録日】 平成20年2月17日 (2008. 2. 17)				
	(540) 【登録商標】				
10					
	(500) 【商品及び役務の区分の数】 2				
	(511) 【商品及び役務の区分並びに指定商品又は指定役務】				
20	Class 1				
	Chromium oxide.				
	Class 35				
	Advertising.				
	(511) 【商品及び役務の区分並びに指定商品又は指定役務の訳 (参考)】				
	第1類				
	クロム酸				
	第35類				
	広告				
	【審判番号】 不服2010-659999 (T2010-659999/J1)				
30	【審判請求日】 平成22年11月7日 (2010. 11. 7)				
	(821) 【基礎出願】				
	【出願番号】 1. 704. 061				
	【出願日】 平成18年5月21日 (2006. 5. 21)				
	【国又は機関】 ES (スペイン)				
	(732) 【商標権者】				
	【氏名又は名称】 GENERAL BISCUITS BELGIE				
	【住所又は居所】 1, DeBeukelaer-Pareinlaan, B-2200 HERENTALS (Spain)				
	【特例国際商標権 (商標法第68条の10適用)】				
40	(646) 【重複国内商標権に係る登録番号】 商標登録第4000001号 (T4000001)、商標登録第4000001号の1 (T4000001-1)				
	【審判長】 【特許庁審判官】 審判 太郎				
	【特許庁審判官】 審判 次郎				
	【特許庁審判官】 審判 三郎				
	(561) 【称呼 (参考情報)】 ジェイピーオオ				
	【検索用文字商標 (参考情報)】 JPO				
	【類似群コード (参考情報)】				
	第24類 05D01、09A11、09D01、09G56				
	第32類 35A01、35G03、35J02				
50	(531) 【ウィーン分類 (参考情報)】 12. 3 ; 12. 3. 5 ; 12. 3. 6. 3 ; 19. 19. 0. 51				

### 3. 20 国際商標公報(地域団体商標)

	10	20	30	40	50
	(190) 【発行国】 日本国特許庁 (JP) (450) 【発行日】 平成24年6月10日 (2012. 6. 10) 【公報種別】 国際商標公報 (111) 【国際登録番号】 123456 (151) 【登録日】 平成24年5月20日 (2012. 5. 20) (220) 【国際登録日】 平成23年5月15日 (2011. 5. 15) (540) 【登録商標】				
10	<i>TOKYO JPO</i>				
	(551) 【地域団体商標】 (500) 【商品及び役務の区分の数】 1 (511) 【商品及び役務の区分並びに指定商品又は指定役務】 Class 35 Advertising.				
20	(511) 【商品及び役務の区分並びに指定商品又は指定役務の訳 (参考)】 第35類 広告 (821) 【基礎出願】 【出願番号】 1. 704. 064 【出願日】 平成22年5月23日 (2010. 5. 23) 【国又は機関】 U. S. (米国) (732) 【商標権者】 【氏名又は名称】 GENERAL BISCUITS BELGIE				
30	【住所又は居所】 1, DeBeukelaer-Pareinlaan, B-2200 HERENTALS (Spain) 【審査官】 審査 官太郎 (561) 【称呼 (参考情報)】 トウキョウジェイピイオオ 【検索用文字商標 (参考情報)】 TOKYOJPO 【類似群コード (参考情報)】 第32類 35A01、35G03、35J02 (531) 【ウィーン分類 (参考情報)】 12. 3. 5; 19. 19. 0. 51				
40					
50					

### 3. 21 国際商標公報(立体商標)

	10	20	30	40	50
	(190) 【発行国】日本国特許庁(JP)				
	(450) 【発行日】平成24年6月10日(2012. 6. 10)				
	【公報種別】国際商標公報				
	(111) 【国際登録番号】656321				
	(151) 【登録日】平成24年5月20日(2012. 5. 20)				
	(220) 【事後指定日】平成22年10月17日(2010. 10. 17)				
	(540) 【登録商標】				
10					
20	(554) 【立体商標】				
	(500) 【商品及び役務の区分の数】2				
	(511) 【商品及び役務の区分並びに指定商品又は指定役務】				
	Class 3				
	Liquid dentifrice for animals.				
	Class 5				
	Veterinary preparations.				
30	(511) 【商品及び役務の区分並びに指定商品又は指定役務の訳(参考)】				
	第3類				
	動物用液体歯磨き粉				
	第5類				
	家畜用飼料				
	(821) 【基礎出願】				
	【出願番号】1. 704. 061				
	【出願日】平成18年5月21日(2006. 5. 21)				
	【国又は機関】ES(スペイン)				
	(732) 【商標権者】				
40	【氏名又は名称】GENERAL BISCUITS BELGIE				
	【住所又は居所】1, DeBeukelaer-Pareinlaan, B-2200 HERENTALS				
	(Spain)				
	【審査官】審査 太郎				
	【類似群コード(参考情報)】				
	第3類 05D01、09A11、09D01、09G56				
	第5類 35A01、35G03、35J02				
50					



### 3.22 国際商標訂正公報(見出しのみ)

	10	20	30	40	50
10	【公報種別】国際商標公報の訂正 【発行日】平成24年6月10日(2012. 6. 10) 【国際登録番号】686055 【掲載公報発行日】平成24年4月15日(2012. 4. 15) 【年通号数】24(2012)-015 【区分】2、4、11、35、42 【訂正要旨】上記公報は誤りにつき、これを取り消す。				
20					
30					
40					
50					

### 3. 23 国際商標訂正公報(見出し+記事)

	10	20	30	40	50
10	<p>【公報種別】 国際商標公報の訂正          【発行日】 平成24年6月10日 (2012. 6. 10)          【国際登録番号】 686055          【掲載公報発行日】 平成24年4月15日 (2012. 4. 15)          【年通号数】 24 (2012) -015          【区分】 2、4、11、35、42          【訂正要旨】 下記のとおり訂正する。          【訂正箇所】 指定商品          【誤】 Chromiumoxide. [参考訳] クロム酸          【正】 Advertising. [参考訳] 広告</p>				
20					
30					
40					
50					

### 3. 24 国際商標訂正公報(見出し+全文公報)

	10	20	30	40	50
	<p>【公報種別】国際商標公報の訂正            【発行日】平成24年6月10日(2012. 6. 10)            【国際登録番号】686055            【掲載公報発行日】平成24年4月15日(2012. 4. 15)            【年通号数】24(2012)-015            【区分】1、35            【訂正要旨】【商品及び役務の区分並びに指定商品又は指定役務】に誤りがあったので下記のとおり訂正する。            (190) 【発行情】日本国特許庁(JP)            (450) 【発行日】平成24年4月15日(2012. 4. 15)</p>				
10	<p>【公報種別】国際商標公報            (111) 【国際登録番号】686055            (151) 【登録日】平成24年3月25日(2012. 3. 25)            (220) 【国際登録日又は事後指定日】平成22年12月23日(2010. 12. 23)            (540) 【登録商標】</p>				
					
20					
30					
40					
50					

### 3. 1 公開商標公報（通常）

```
<!DOCTYPE PUB-UFX-TM PUBLIC
"-//JAPANESE PATENT OFFICE//DTD JPO Publication Of Unexamined Trademark Applications//EN" [
<!ENTITY MULTI SYSTEM "2012123456.IMG" NDATA TIFF>
]>
<PUB-UFX-TM>
<PUBLICATION-COUNTRY>日本国特許庁（JP）</PUBLICATION-COUNTRY>
<OPEN-DATE>平成24年6月10日（2012.6.10）</OPEN-DATE>
<KIND-OF-OFFICIAL-GAZETTE>公開商標公報</KIND-OF-OFFICIAL-GAZETTE>
<APPLICATION-NUMBER>
  商願2012-123456（T2012-123456）
</APPLICATION-NUMBER>
<FILING-DATE>平成24年5月20日（2012.5.20）</FILING-DATE>
<TRADEMARK KIND-OF-TRADEMARK = "TRADEMARK">
  <IMAGE HEIGHT = "80" WIDTH = "80" FILE-NAME="MULTI" FILE-ID = "00001"
  ORIGINAL-FILE-NAME="99999901.TIF">
</TRADEMARK >
<STANDARD-CHARACTER-INDICATION STANDARD-CHARACTER-FLAG="FALSE">
<COLLECTIVE-TRADEMARK-INDICATION COLLECTIVE-TRADEMARK-FLAG="FALSE">
<REGIONAL-TRADEMARK-INDICATION REGIONAL-TRADEMARK-FLAG = "FALSE">
<TD-TRADEMARK-INDICATION TD-TRADEMARK-FLAG="FALSE">
<TD-DEFENSIVE-MARK-INDICATION TD-DEFENSIVE-MARK-FLAG="FALSE">
<CLASS-OF-GOODS-AND-SERVICE >
  <GOODS-AND-SERVICE-CLASS-GROUP>
    <CLASS>第9類</CLASS>
    <GOODS-AND-SERVICE>
      レコード，電子応用機械器具及びその部品，遊園地用機械器具，録画済ビデオディスク及びビデオテープ，家
      庭用テレビゲームおもちゃ
    </GOODS-AND-SERVICE>
  </GOODS-AND-SERVICE-CLASS-GROUP>
  <GOODS-AND-SERVICE-CLASS-GROUP>
    <CLASS>第16類</CLASS>
    <GOODS-AND-SERVICE>
      紙類，印刷物，書画，文房具類，写真，写真立て
    </GOODS-AND-SERVICE>
  </GOODS-AND-SERVICE-CLASS-GROUP>
  <GOODS-AND-SERVICE-CLASS-GROUP>
    <CLASS>第41類</CLASS>
    <GOODS-AND-SERVICE>
      通信を用いて行うゲームの提供
    </GOODS-AND-SERVICE>
  </GOODS-AND-SERVICE-CLASS-GROUP>
</CLASS-OF-GOODS-AND-SERVICE>
<PARIS-PRIORITY-CLAIM-ARTICLE>
  <PARIS-PRIORITY-GROUP>
    <APPLICATION-NUMBER>99999999.9</APPLICATION-NUMBER>
    <FILING-DATE>平成24年2月19日（2012.2.19）</FILING-DATE>
    <NATION>米国（US）</NATION>
  </PARIS-PRIORITY-GROUP>
</PARIS-PRIORITY-CLAIM-ARTICLE>
<APPLICANT-GROUP>
```

<APPLICANT>  
<IDENTIFICATION-NUMBER>1 2 3 4 5 6 7 8 9</IDENTIFICATION-NUMBER>  
<NAME>ハイデルベルガー シャフト</NAME>  
<ORIGINAL-NAME>HE I D E L B E R G E R S C H A F T</ORIGINAL-NAME>  
<ADDRESS>ドイツ連邦共和国 ハイデルベルク 5 1 - 1 1</ADDRESS>  
<ORIGINAL-ADDRESS>G e r m a n H e i d e l b e r g 5 1 - 1 1</ORIGINAL-ADDRESS>  
</APPLICANT>  
<PROXY KIND-OF-ATTORNEY = "REPRESENTATIVE">  
<IDENTIFICATION-NUMBER>1 0 0 4 5 6 7 8 9</IDENTIFICATION-NUMBER>  
<ATTORNEY-RIGHT KIND-OF-ATTORNEY-RIGHT = "PATENT-ATTORNEY">  
<NAME>代理 太郎</NAME>  
</PROXY>  
</APPLICANT-GROUP>  
<TRADEMARK-LAW-SEC-9-1-APPLIED TRADEMARK-LAW-SEC-9-1-FLAG="FALSE">  
</PUB-UFX-TM>

### 3. 2 公開商標公報（標準文字）

```
<!DOCTYPE PUB-UEx-TM PUBLIC
"-//JAPANESE PATENT OFFICE//DTD JPO Publication Of Unexamined Trademark Applications//EN" [
]>
<PUB-UEx-TM>
<PUBLICATION-COUNTRY>日本国特許庁（JP）</PUBLICATION-COUNTRY>
<OPEN-DATE>平成24年6月10日（2012. 6. 10）</OPEN-DATE>
<KIND-OF-OFFICIAL-GAZETTE>公開商標公報</KIND-OF-OFFICIAL-GAZETTE>
<APPLICATION-NUMBER>
  商願2012-123457（T2012-123457）
</APPLICATION-NUMBER>
<FILING-DATE>平成24年5月20日（2012. 5. 20）</FILING-DATE>
<TRADEMARK KIND-OF-TRADEMARK = "DEFENSIVE-MARK">
  <CHARACTER> J P O</CHARACTER>
</TRADEMARK>
<STANDARD-CHARACTER-INDICATION STANDARD-CHARACTER-FLAG = "TRUE">
<COLLECTIVE-TRADEMARK-INDICATION COLLECTIVE-TRADEMARK-FLAG="FALSE">
<REGIONAL-TRADEMARK-INDICATION REGIONAL-TRADEMARK-FLAG = "FALSE">
<TD-TRADEMARK-INDICATION TD-TRADEMARK-FLAG="FALSE">
<TD-DEFENSIVE-MARK-INDICATION TD-DEFENSIVE-MARK-FLAG="FALSE">
<ORIGINAL-REGISTRATION-NUMBER>
  商標登録第2345671号（T2345671）
</ORIGINAL-REGISTRATION-NUMBER>
<CLASS-OF-GOODS-AND-SERVICE >
  <GOODS-AND-SERVICE-CLASS-GROUP>
    <CLASS>第9類</CLASS>
    <GOODS-AND-SERVICE>
      レコード，電子応用機械器具及びその部品，遊園地用機械器具，録画済ビデオディスク及びビデオテープ
    </GOODS-AND-SERVICE>
  </GOODS-AND-SERVICE-CLASS-GROUP>
  <GOODS-AND-SERVICE-CLASS-GROUP>
    <CLASS>第16類</CLASS>
    <GOODS-AND-SERVICE>
      紙類，印刷物，書画，文房具類，写真，写真立て
    </GOODS-AND-SERVICE>
  </GOODS-AND-SERVICE-CLASS-GROUP>
  <GOODS-AND-SERVICE-CLASS-GROUP>
    <CLASS>第41類</CLASS>
    <GOODS-AND-SERVICE>
      通信を用いて行うゲームの提供
    </GOODS-AND-SERVICE>
  </GOODS-AND-SERVICE-CLASS-GROUP>
</CLASS-OF-GOODS-AND-SERVICE>
<APPLICANT-GROUP>
  <APPLICANT>
    <IDENTIFICATION-NUMBER>123456789</IDENTIFICATION-NUMBER>
    <NAME>出願 太郎</NAME>
    <ADDRESS>東京都千代田区霞が関3-4-3</ADDRESS>
  </APPLICANT>
  <PROXY KIND-OF-ATTORNEY = "REPRESENTATIVE">
    <IDENTIFICATION-NUMBER>123456788</IDENTIFICATION-NUMBER>
```

<NAME>代理 太郎</NAME>  
</PROXY>  
</APPLICANT-GROUP>  
<TRADEMARK-LAW-SEC-9-1-APPLIED TRADEMARK-LAW-SEC-9-1-FLAG="FALSE">  
</PUB-UEX-TM>

### 3. 3 公開商標公報（地域団体商標）

```
<!DOCTYPE PUB-UEx-TM PUBLIC
"-//JAPANESE PATENT OFFICE//DTD JPO Publication Of Unexamined Trademark Applications//EN" [
]>
<PUB-UEx-TM>
<PUBLICATION-COUNTRY>日本国特許庁（JP）</PUBLICATION-COUNTRY>
<OPEN-DATE>平成24年6月10日（2012. 6. 10）</OPEN-DATE>
<KIND-OF-OFFICIAL-GAZETTE>公開商標公報</KIND-OF-OFFICIAL-GAZETTE>
<APPLICATION-NUMBER>
  商願2012-123458（T2012-123458）
</APPLICATION-NUMBER>
<FILING-DATE>平成24年5月20日（2012. 5. 20）</FILING-DATE>
<TRADEMARK KIND-OF-TRADEMARK = "TRADEMARK">
  <CHARACTER>千代田区JPO</CHARACTER>
</TRADEMARK>
<STANDARD-CHARACTER-INDICATION STANDARD-CHARACTER-FLAG="TRUE">
<COLLECTIVE-TRADEMARK-INDICATION COLLECTIVE-TRADEMARK-FLAG="FALSE">
<REGIONAL-TRADEMARK-INDICATION REGIONAL-TRADEMARK-FLAG = "TRUE">
<TD-TRADEMARK-INDICATION TD-TRADEMARK-FLAG="FALSE">
<TD-DEFENSIVE-MARK-INDICATION TD-DEFENSIVE-MARK-FLAG="FALSE">
<CLASS-OF-GOODS-AND-SERVICE >
  <GOODS-AND-SERVICE-CLASS-GROUP>
    <CLASS>第42類</CLASS>
    <GOODS-AND-SERVICE>
      北京料理の提供
    </GOODS-AND-SERVICE>
  </GOODS-AND-SERVICE-CLASS-GROUP>
</CLASS-OF-GOODS-AND-SERVICE>
<APPLICANT-GROUP>
  <APPLICANT>
    <IDENTIFICATION-NUMBER>123456789</IDENTIFICATION-NUMBER>
    <NAME>出願 太郎</NAME>
    <ADDRESS>東京都千代田区霞が関3-4-3</ADDRESS>
  </APPLICANT>
  <PROXY KIND-OF-ATTORNEY = "REPRESENTATIVE">
    <IDENTIFICATION-NUMBER>123456788</IDENTIFICATION-NUMBER>
    <NAME>代理 次郎</NAME>
  </PROXY>
</APPLICANT-GROUP>
<TRADEMARK-LAW-SEC-9-1-APPLIED TRADEMARK-LAW-SEC-9-1-FLAG="FALSE">
</PUB-UEx-TM>
```



### 3. 4 公開商標公報（立体商標）

```
<!DOCTYPE PUB-UFX-TM PUBLIC
"-//JAPANESE PATENT OFFICE//DTD JPO Publication Of Unexamined Trademark Applications//EN" [
<!ENTITY MULTI SYSTEM "2012123459.IMG" NDATA TIFF>
]>
<PUB-UFX-TM>
<PUBLICATION-COUNTRY>日本国特許庁（JP）</PUBLICATION-COUNTRY>
<OPEN-DATE>平成24年6月10日（2012.6.10）</OPEN-DATE>
<KIND-OF-OFFICIAL-GAZETTE>公開商標公報</KIND-OF-OFFICIAL-GAZETTE>
<APPLICATION-NUMBER>
  商願2012-123459（T2012-123459）
</APPLICATION-NUMBER>
<FILING-DATE>平成24年5月20日（2012.5.20）</FILING-DATE>
<TRADEMARK KIND-OF-TRADEMARK = "TRADEMARK">
  <IMAGE HEIGHT = "80" WIDTH = "80" FILE-NAME="MULTI" FILE-ID = "00001"
  ORIGINAL-FILE-NAME="999999901.TIF">
</TRADEMARK >
<STANDARD-CHARACTER-INDICATION STANDARD-CHARACTER-FLAG = "FALSE">
<COLLECTIVE-TRADEMARK-INDICATION COLLECTIVE-TRADEMARK-FLAG="FALSE">
<REGIONAL-TRADEMARK-INDICATION REGIONAL-TRADEMARK-FLAG = "FALSE">
<TD-TRADEMARK-INDICATION TD-TRADEMARK-FLAG = "TRUE">
<TD-DEFENSIVE-MARK-INDICATION TD-DEFENSIVE-MARK-FLAG="FALSE">
<CLASS-OF-GOODS-AND-SERVICE >
  <GOODS-AND-SERVICE-CLASS-GROUP>
    <CLASS>第9類</CLASS>
    <GOODS-AND-SERVICE>
      レコード，電子応用機械器具及びその部品，遊園地用機械器具，録画済ビデオディスク及びビデオテープ，家
      庭用テレビゲームおもちゃ
    </GOODS-AND-SERVICE>
  </GOODS-AND-SERVICE-CLASS-GROUP>
  <GOODS-AND-SERVICE-CLASS-GROUP>
    <CLASS>第16類</CLASS>
    <GOODS-AND-SERVICE>紙類，印刷物，書画，文房具類，写真，写真立て</GOODS-AND-SERVICE>
  </GOODS-AND-SERVICE-CLASS-GROUP>
  <GOODS-AND-SERVICE-CLASS-GROUP>
    <CLASS>第41類</CLASS>
    <GOODS-AND-SERVICE>通信を用いて行うゲームの提供</GOODS-AND-SERVICE>
  </GOODS-AND-SERVICE-CLASS-GROUP>
</CLASS-OF-GOODS-AND-SERVICE>
<APPLICANT-GROUP>
  <APPLICANT>
    <IDENTIFICATION-NUMBER>123456789</IDENTIFICATION-NUMBER>
    <NAME>出願 太郎</NAME>
    <ADDRESS>東京都千代田区霞が関3-4-3</ADDRESS>
  </APPLICANT>
</APPLICANT-GROUP>
<TRADEMARK-LAW-SEC-9-1-APPLIED TRADEMARK-LAW-SEC-9-1-FLAG="FALSE">
</PUB-UFX-TM>
```

### 3. 5 出願公開後における補正の掲載

<!DOCTYPE AMD-PUB-UEx-TM PUBLIC  
"-//JAPANESE PATENT OFFICE//DTD JPO Amended Specification with Publication of Unexamined  
Trademark Applications//EN" [  
<!ENTITY MULTI SYSTEM "2011123456.IMG" NDATA TIFF>  
>  
<AMD-PUB-UEx-TM>  
<KIND-OF-OFFICIAL-GAZETTE>出願公開後における補正の掲載</KIND-OF-OFFICIAL-GAZETTE>  
<PUBLICATION-DATE>平成24年6月10日(2012.6.10)</PUBLICATION-DATE>  
<APPLICATION-NUMBER>  
商願2011-123456(T2011-123456)  
</APPLICATION-NUMBER>  
<OPEN-DATE>平成23年4月17日(2011.4.17)</OPEN-DATE>  
<ANNUAL-SERIAL-NUMBER>23(2011)-015</ANNUAL-SERIAL-NUMBER>  
<AMENDMENT>  
<WRITTEN-AMENDMENT-PRESENT-DATE>  
平成24年5月20日(2012.5.20)  
</WRITTEN-AMENDMENT-PRESENT-DATE>  
<WRITTEN-AMENDMENT>  
<PARAGRAPH>  
【書類名】 手続補正書  
</PARAGRAPH>  
<PARAGRAPH>  
【整理番号】 A123  
</PARAGRAPH>  
<PARAGRAPH>  
【提出日】 平成24年5月20日  
</PARAGRAPH>  
<PARAGRAPH>  
【あて先】 特許庁長官〇〇〇〇殿  
</PARAGRAPH>  
<PARAGRAPH>  
【事件の表示】  
</PARAGRAPH>  
<PARAGRAPH>  
【出願番号】 商願2011-123456  
</PARAGRAPH>  
<PARAGRAPH>  
【補正をする者】  
</PARAGRAPH>  
<PARAGRAPH>  
【識別番号】 123456789  
</PARAGRAPH>  
<PARAGRAPH>  
【住所又は居所】 東京都千代田区霞が関3-4-3  
</PARAGRAPH>  
<PARAGRAPH>  
【氏名又は名称】 商標 太郎  
</PARAGRAPH>  
<PARAGRAPH>  
【代理人】

</PARAGRAPH>  
<PARAGRAPH>  
【識別番号】 000098765  
</PARAGRAPH>  
<PARAGRAPH>  
【住所又は居所】 東京都千代田区霞が関1-3-1  
</PARAGRAPH>  
<PARAGRAPH>  
【氏名又は名称】 代理 太郎  
</PARAGRAPH>  
<PARAGRAPH>  
【手続補正1】  
</PARAGRAPH>  
<PARAGRAPH>  
【補正対象項目名】 指定商品又は指定役務並びに商品及び役務の区分  
</PARAGRAPH>  
<PARAGRAPH>  
【補正方法】 変更  
</PARAGRAPH>  
<PARAGRAPH>  
【補正の内容】  
</PARAGRAPH>  
<PARAGRAPH>  
【第2類】  
</PARAGRAPH>  
<PARAGRAPH>  
【指定商品（指定役務）】 塗料，染料，顔料，印刷インキ，絵の具  
</PARAGRAPH>  
<PARAGRAPH>  
【第35類】  
</PARAGRAPH>  
<PARAGRAPH>  
【指定商品（指定役務）】 経営の診断及び指導，市場調査，商品の販売に関する情報の提供  
</PARAGRAPH>  
<PARAGRAPH>  
【手続補正2】  
</PARAGRAPH>  
<PARAGRAPH>  
【補正対象項目名】 商標登録を受けようとする商標  
</PARAGRAPH>  
<PARAGRAPH>  
【補正方法】 変更  
</PARAGRAPH>  
<PARAGRAPH>  
【補正の内容】  
</PARAGRAPH>  
<IMAGE HEIGHT = "113" WIDTH = "150" FILE-NAME = "MULTI"  
FILE-ID = "000001" ORIGINAL-FILE-NAME="99999901.TIF">  
</WRITTEN-AMENDMENT>  
</AMENDMENT>  
</AMD-PUB-UEx-TM>

### 3. 6 公開商標訂正公報（見出しのみ）

```
<!DOCTYPE COR-UEx-TM PUBLIC
"-//JAPANESE PATENT OFFICE//DTD JPO Corrected Specification Of Unexamined Trademark
Applications//EN" [
]>
<COR-UEx-TM>
<KIND-OF-OFFICIAL-GAZETTE>公開商標公報の訂正</KIND-OF-OFFICIAL-GAZETTE>
<PUBLICATION-DATE>平成24年6月10日（2012. 6. 10）</PUBLICATION-DATE>
<APPLICATION-NUMBER>
  商願2011-123456（T2011-123456）
</APPLICATION-NUMBER>
<OPEN-DATE>平成23年4月17日（2011. 4. 17）</OPEN-DATE>
<ANNUAL-SERIAL-NUMBER>23（2011）-015</ANNUAL-SERIAL-NUMBER>
<GROUP-OF-GOODS-AND-SERVICE>
  2、4、11、35、42
</GROUP-OF-GOODS-AND-SERVICE>
<GIST-OF-CORRECTION>上記公報は誤りにつき、これを取り消す。</GIST-OF-CORRECTION>
</COR-UEx-TM>
```

### 3. 7 公開商標訂正公報（見出し＋記事）

```
<!DOCTYPE COR-UEx-TM PUBLIC
"-//JAPANESE PATENT OFFICE//DTD JPO Corrected Specification Of Unexamined Trademark
Applications//EN" [
]>
<COR-UEx-TM>
<KIND-OF-OFFICIAL-GAZETTE>公開商標公報の訂正</KIND-OF-OFFICIAL-GAZETTE>
<PUBLICATION-DATE>平成24年6月10日（2012. 6. 10）</PUBLICATION-DATE>
<APPLICATION-NUMBER>
  商願2011-123456（T2011-123456）
</APPLICATION-NUMBER>
<OPEN-DATE>平成23年4月17日（2011. 4. 17）</OPEN-DATE>
<ANNUAL-SERIAL-NUMBER>23（2011）-015</ANNUAL-SERIAL-NUMBER>
<GROUP-OF-GOODS-AND-SERVICE>
  2、4、11、35、42
</GROUP-OF-GOODS-AND-SERVICE>
<GIST-OF-CORRECTION>下記のとおり訂正する。</GIST-OF-CORRECTION>
<POINT-OF-CORRECTION>指定商品</POINT-OF-CORRECTION>
<ERROR>せっけん類，その属本類に属する商品</ERROR>
<RIGHT>せっけん類，その他本類に属する商品</RIGHT>
</COR-UEx-TM>
```

### 3. 8 公開商標訂正公報（見出し＋全文公報）

```
<!DOCTYPE COR-UFX-TM PUBLIC
"-//JAPANESE PATENT OFFICE//DTD JPO Corrected Specification Of Unexamined Trademark
Applications//EN" [
<!ENTITY MULTI SYSTEM "2012123456.IMG" NDATA TIFF>
]>
<COR-UFX-TM>
<KIND-OF-OFFICIAL-GAZETTE>公開商標公報の訂正</KIND-OF-OFFICIAL-GAZETTE>
<PUBLICATION-DATE>平成24年6月10日（2012. 6. 10）</PUBLICATION-DATE>
<APPLICATION-NUMBER>
  商願2012-123456（T2012-123456）
</APPLICATION-NUMBER>
<OPEN-DATE>平成24年2月19日（2012. 2. 19）</OPEN-DATE>
<ANNUAL-SERIAL-NUMBER>24（2012）-007</ANNUAL-SERIAL-NUMBER>
<GROUP-OF-GOODS-AND-SERVICE>
  2、4、11、35、42
</GROUP-OF-GOODS-AND-SERVICE>
<GIST-OF-CORRECTION>
  【商品及び役務の区分並びに指定商品又は指定役務】に誤りがあったので下記のとおり訂正する。
</GIST-OF-CORRECTION>
<PUB-UFX-TM>
  <PUBLICATION-COUNTRY>日本国特許庁（JP）</PUBLICATION-COUNTRY>
  <OPEN-DATE>平成24年2月19日（2012. 2. 19）</OPEN-DATE>
  <KIND-OF-OFFICIAL-GAZETTE>公開商標公報</KIND-OF-OFFICIAL-GAZETTE>
  <APPLICATION-NUMBER>
    商願2012-123456（T2012-123456）
  </APPLICATION-NUMBER>
  <FILING-DATE>平成24年1月22日（2012. 1. 22）</FILING-DATE>
  <TRADEMARK KIND-OF-TRADEMARK = "TRADEMARK">
    <IMAGE HEIGHT = "80" WIDTH = "80" FILE-NAME="MULTI" FILE-ID = "000001"
      ORIGINAL-FILE-NAME="999999901.TIF">
  </TRADEMARK >
  <STANDARD-CHARACTER-INDICATION STANDARD-CHARACTER-FLAG = "FALSE">
  <COLLECTIVE-TRADEMARK-INDICATION COLLECTIVE-TRADEMARK-FLAG="FALSE">
  <REGIONAL-TRADEMARK-INDICATION REGIONAL-TRADEMARK-FLAG = "FALSE">
  <TD-TRADEMARK-INDICATION TD-TRADEMARK-FLAG = "FALSE">
  <TD-DEFENSIVE-MARK-INDICATION TD-DEFENSIVE-MARK-FLAG="FALSE">
  <CLASS-OF-GOODS-AND-SERVICE>
    <GOODS-AND-SERVICE-CLASS-GROUP>
      <CLASS>第9類</CLASS>
      <GOODS-AND-SERVICE>
        レコード，電子応用機械器具及びその部品，遊園地用機械器具
      </GOODS-AND-SERVICE>
    </GOODS-AND-SERVICE-CLASS-GROUP>
    <GOODS-AND-SERVICE-CLASS-GROUP>
      <CLASS>第16類</CLASS>
      <GOODS-AND-SERVICE>
        紙類，印刷物，書画，文房具類，写真，写真立て
      </GOODS-AND-SERVICE>
    </GOODS-AND-SERVICE-CLASS-GROUP>
  </GOODS-AND-SERVICE-CLASS-GROUP>
```

<CLASS>第41類</CLASS>  
<GOODS-AND-SERVICE>  
通信を用いて行うゲームの提供  
</GOODS-AND-SERVICE>  
</GOODS-AND-SERVICE-CLASS-GROUP>  
</CLASS-OF-GOODS-AND-SERVICE>  
<APPLICANT-GROUP>  
<APPLICANT>  
<IDENTIFICATION-NUMBER>123456789</IDENTIFICATION-NUMBER>  
<NAME>商標 太郎</NAME>  
<ADDRESS>東京都千代田区霞が関3-4-3</ADDRESS>  
</APPLICANT>  
<PROXY KIND-OF-ATTORNEY = "REPRESENTATIVE">  
<IDENTIFICATION-NUMBER>100999999</IDENTIFICATION-NUMBER>  
<ATTORNEY-RIGHT KIND-OF-ATTORNEY-RIGHT = "PATENT-ATTORNEY">  
<NAME>代理 太郎</NAME>  
</PROXY>  
</APPLICANT-GROUP>  
<TRADEMARK-LAW-SEC-9-1-APPLIED TRADEMARK-LAW-SEC-9-1-FLAG="FALSE">  
</PUB-UFX-TM>  
</COR-UFX-TM>

### 3.9 出願公開後における補正の掲載の訂正公報(見出し+全文公報)

```
<!DOCTYPE COR-UEx-TM PUBLIC
"-//JAPANESE PATENT OFFICE//DTD JPO Corrected Specification Of Unexamined Trademark
Applications//EN" [
]>
<COR-UEx-TM>
<KIND-OF-OFFICIAL-GAZETTE>出願公開後における補正の掲載の訂正</KIND-OF-OFFICIAL-GAZETTE>
<PUBLICATION-DATE>平成24年6月10日(2012.6.10)</PUBLICATION-DATE>
<APPLICATION-NUMBER>
  商願2011-123456(T2011-123456)
</APPLICATION-NUMBER>
<GAZETTE-PUBLICATION-DATE>
  平成24年1月22日(2012.1.22)
</GAZETTE-PUBLICATION-DATE>
<ANNUAL-SERIAL-NUMBER>24(2012)-003</ANNUAL-SERIAL-NUMBER>
<GIST-OF-CORRECTION>
  【商品及び役務の区分並びに指定商品又は指定役務】に誤りがあったので下記のとおり訂正する。
</GIST-OF-CORRECTION>
<AMD-PUB-UEx-TM>
<KIND-OF-OFFICIAL-GAZETTE>出願公開後における補正の掲載</KIND-OF-OFFICIAL-GAZETTE>
<PUBLICATION-DATE>平成24年1月22日(2012.1.22)</PUBLICATION-DATE>
<APPLICATION-NUMBER>
  商願2011-123456(T2011-123456)
</APPLICATION-NUMBER>
<OPEN-DATE>平成23年5月15日(2011.5.15)</OPEN-DATE>
<ANNUAL-SERIAL-NUMBER>23(2011)-008</ANNUAL-SERIAL-NUMBER>
<AMENDMENT>
<WRITTEN-AMENDMENT-PRESENT-DATE>
  平成24年1月8日(2012.1.8)
</WRITTEN-AMENDMENT-PRESENT-DATE>
<WRITTEN-AMENDMENT>
<PARAGRAPH>【書類名】 手続補正書</PARAGRAPH>
<PARAGRAPH>【あて先】 特許庁長官殿</PARAGRAPH>
<PARAGRAPH>【出願番号】 商願2009-123456</PARAGRAPH>
<PARAGRAPH>【補正をする者】</PARAGRAPH>
<PARAGRAPH>【識別番号】 123456789</PARAGRAPH>
<PARAGRAPH>【氏名又は名称】 商標 花子</PARAGRAPH>
<PARAGRAPH>【住所又は居所】 東京都千代田区霞が関3-4-3</PARAGRAPH>
<PARAGRAPH>【代理人】</PARAGRAPH>
<PARAGRAPH>【識別番号】 230999999</PARAGRAPH>
<PARAGRAPH>【弁理士】</PARAGRAPH>
<PARAGRAPH>【氏名又は名称】 商標 太郎</PARAGRAPH>
<PARAGRAPH>【手続補正1】</PARAGRAPH>
<PARAGRAPH>【補正対象書類名】 商標登録願</PARAGRAPH>
<PARAGRAPH>【補正対象項目名】 指定商品又は指定役務並びに商品及び役務の区分</PARAGRAPH>
<PARAGRAPH>【補正方法】 変更</PARAGRAPH>
<PARAGRAPH>【補正の内容】</PARAGRAPH>
<PARAGRAPH>【指定商品又は指定役務並びに商品及び役務の区分】</PARAGRAPH>
<PARAGRAPH>【第42類】</PARAGRAPH>
<PARAGRAPH>
  【指定商品(指定役務)】 インターネットのウェブサイトの設計・作成・保守, インターネットのウェブサイト
```



の設計・作成・保守に関する診断・技術支援・コンサルティング

</PARAGRAPH>

</WRITTEN-AMENDMENT>

</AMENDMENT>

</AMD-PUB-UEX-TM>

</COR-UEX-TM>

### 3. 10 公開国際商標公報（通常）

```
<!DOCTYPE MP-PUB-UEx-TM PUBLIC
"-//JAPANESE PATENT OFFICE//DTD JPO Madrid Protocol Publication Of Unexamined Trademark
Applications//EN" [
<!ENTITY MULTI SYSTEM "0654321.IMG" NDATA TIFF>
]>
<MP-PUB-UEx-TM>
  <PUBLICATION-COUNTRY>日本国特許庁（JP）</PUBLICATION-COUNTRY>
  <OPEN-DATE>平成24年6月10日（2012. 6. 10）</OPEN-DATE>
  <KIND-OF-OFFICIAL-GAZETTE>公開国際商標公報</KIND-OF-OFFICIAL-GAZETTE>
  <INTERNATIONAL-REGISTRATION-NO>654321</INTERNATIONAL-REGISTRATION-NO>
  <DATE-OF-INTERNATIONAL-REGISTRATION>
    平成24年1月22日（2012. 1. 22）
  </DATE-OF-INTERNATIONAL-REGISTRATION>
  <TRADEMARK KIND-OF-TRADEMARK = "TRADEMARK">
    <IMAGE HEIGHT = "80" WIDTH = "80" FILE-NAME="MULTI" FILE-ID = "000001"
    ORIGINAL-FILE-NAME="999999901.TIF">
  </TRADEMARK >
  <STANDARD-CHARACTER-INDICATION STANDARD-CHARACTER-FLAG="FALSE">
  <COLLECTIVE-TRADEMARK-INDICATION COLLECTIVE-TRADEMARK-FLAG="FALSE">
  <TD-TRADEMARK-INDICATION TD-TRADEMARK-FLAG="FALSE">
  <SOUND-TRADEMARK-INDICATION SOUND-TRADEMARK-FLAG="FALSE">
  <VIENNA-CLASSIFICATION>27. 1 ; 27. 5</VIENNA-CLASSIFICATION>
  <MARK-DESCRIPTION-GROUP>
    <MARK-DESCRIPTION>
      l e t t e r J i s r e d , l e t t e r P i s b l u e , l e t t e r O i s y e l l
      o w .
    </MARK-DESCRIPTION>
    <TRANSLATION-OF-MARK-DESCRIPTION>
      文字Jは青、文字Pは青色、文字Oは黄色。
    </TRANSLATION-OF-MARK-DESCRIPTION>
  </MARK-DESCRIPTION-GROUP>
  <COLOR-CLAIM-GROUP>
    <COLOR-CLAIM>
      D i f f e r e n t t y p e o f b l u e , y e l l o w , r e d .
    </COLOR-CLAIM>
    <COLOR-CLAIM-TRANSLATION>
      異なった色調の青色、黄色、赤色。
    </COLOR-CLAIM-TRANSLATION>
  </COLOR-CLAIM-GROUP>
  <CLASS-OF-GOODS-SERVICE>
    <GOODS-AND-SERVICE-CLASS-GROUP>
      <CLASS-OF-GOODS-AND-SERVICE>
        <CLASS>C l a s s 1</CLASS>
        <GOODS-AND-SERVICE>C h r o m i u m o x i d e . </GOODS-AND-SERVICE>
      </CLASS-OF-GOODS-AND-SERVICE>
      <CLASS-OF-GOODS-AND-SERVICE>
        <CLASS>C l a s s 25</CLASS>
        <GOODS-AND-SERVICE>
          O v e r c o a t s , c o a t s , t o p c o a t s , t r o u s e r s , s h i r t s , v
          e s t s , t e e - s h i r t s , s w e a t e r s , w a t e r p r o o f c l o t h i n g
```

(all the aforesaid goods for men and women), skirts, neckties, shoulder sashes, scarves, gloves (clothing), belts (clothing), socks, stockings, body linen, footwear for men and women, boots.

</GOODS-AND-SERVICE>

</CLASS-OF-GOODS-AND-SERVICE>

</GOODS-AND-SERVICE-CLASS-GROUP>

<GOODS-SERVICE-CLASS-TRANS-GROUP>

<CLASS-OF-GOODS-AND-SERVICE>

<CLASS>第1類</CLASS>

<GOODS-AND-SERVICE>クロム酸</GOODS-AND-SERVICE>

</CLASS-OF-GOODS-AND-SERVICE>

<CLASS-OF-GOODS-AND-SERVICE>

<CLASS>第25類</CLASS>

<GOODS-AND-SERVICE>

オーバーコート, コート, トップコート, スボン, ワイシャツ類及びシャツ, ベスト, ティーシャツ, セーター, 防水加工を施した被服及び防水加工を施した運動用特殊衣服 (男性用及び女性用の前記の全商品。), スカート, ネクタイ, 肩飾り帯, スカーフ, 手袋 (被服), ベルト, ソックス, ストッキング及びユニホーム用ストッキング, リネン製胴着, 男性用及び女性用の履物及び運動用特殊靴, ブーツ

</GOODS-AND-SERVICE>

</CLASS-OF-GOODS-AND-SERVICE>

</GOODS-SERVICE-CLASS-TRANS-GROUP>

</CLASS-OF-GOODS-SERVICE>

<BASIC-REGISTRATION-GROUP>

<BASIC-REGISTRATION>

<BASIC-REGISTRATION-NUMBER>611.366</BASIC-REGISTRATION-NUMBER>

<BASIC-REGISTRATION-DATE>

平成22年5月23日 (2010.5.23)

</BASIC-REGISTRATION-DATE>

<BASIC-REGISTRATION-COUNTRY>

BX (ベネルクス商標意匠庁)

</BASIC-REGISTRATION-COUNTRY>

</BASIC-REGISTRATION>

</BASIC-REGISTRATION-GROUP>

<DESIGNATED-COUNTRY>

AL (アルバニア), AM (アルメニア), AZ (アゼルバイジャン), BA (ボスニア・ヘルツェゴビナ), BG (ブルガリア), BY (ベラルーシ), JP (日本国)

</DESIGNATED-COUNTRY>

<DESIGNATED-INFORMATION-DATE>

平成24年4月15日 (2012.4.15)

</DESIGNATED-INFORMATION-DATE>

<APPLICANT-GROUP>

<APPLICANT>

<NAME>GENERAL BISCUITS BELGIE</NAME>

<ADDRESS>

1, DeBeukelaer-Pareinlaan, B-2200 HERENTALS (Belgium)

</ADDRESS>

</APPLICANT>

</APPLICANT-GROUP>

<TRADEMARK-LAW-SEC-9-1-APPLIED TRADEMARK-LAW-SEC-9-1-FLAG="FALSE">

</MP-PUB-UFX-TM>

### 3. 1 1 公開国際商標公報（標準文字）

```
<!DOCTYPE MP-PUB-UEx-TM PUBLIC
"-//JAPANESE PATENT OFFICE//DTD JPO Madrid Protocol Publication Of Unexamined Trademark
Applications//EN" [
]>
<MP-PUB-UEx-TM>
  <PUBLICATION-COUNTRY>日本国特許庁（J P）</PUBLICATION-COUNTRY>
  <OPEN-DATE>平成24年6月10日（2012. 6. 10）</OPEN-DATE>
  <KIND-OF-OFFICIAL-GAZETTE>公開国際商標公報</KIND-OF-OFFICIAL-GAZETTE>
  <INTERNATIONAL-REGISTRATION-NO>666321</INTERNATIONAL-REGISTRATION-NO>
  <DATE-OF-SUBSEQUENT-DESIGNATION>
    平成24年1月22日（2012. 1. 22）
  </DATE-OF-SUBSEQUENT-DESIGNATION>
  <TRADEMARK KIND-OF-TRADEMARK = "TRADEMARK">
  <CHARACTER>J P O</CHARACTER>
  </TRADEMARK>
  <STANDARD-CHARACTER-INDICATION STANDARD-CHARACTER-FLAG = "TRUE">
  <COLLECTIVE-TRADEMARK-INDICATION COLLECTIVE-TRADEMARK-FLAG="FALSE">
  <TD-TRADEMARK-INDICATION TD-TRADEMARK-FLAG="FALSE">
  <SOUND-TRADEMARK-INDICATION SOUND-TRADEMARK-FLAG="FALSE">
  <VIENNA-CLASSIFICATION>27. 1 ; 27. 5</VIENNA-CLASSIFICATION>
  <CLASS-OF-GOODS-SERVICE>
    <GOODS-AND-SERVICE-CLASS-GROUP>
      <CLASS-OF-GOODS-AND-SERVICE>
        <CLASS>C l a s s 1</CLASS>
        <GOODS-AND-SERVICE>C h r o m i u m   o x i d e . </GOODS-AND-SERVICE>
      </CLASS-OF-GOODS-AND-SERVICE>
      <CLASS-OF-GOODS-AND-SERVICE>
        <CLASS>C l a s s 3 5</CLASS>
        <GOODS-AND-SERVICE>A d v e r t i s i n g . </GOODS-AND-SERVICE>
      </CLASS-OF-GOODS-AND-SERVICE>
    </GOODS-AND-SERVICE-CLASS-GROUP>
    <GOODS-SERVICE-CLASS-TRANS-GROUP>
      <CLASS-OF-GOODS-AND-SERVICE>
        <CLASS>第1類</CLASS>
        <GOODS-AND-SERVICE>クロム酸</GOODS-AND-SERVICE>
      </CLASS-OF-GOODS-AND-SERVICE>
      <CLASS-OF-GOODS-AND-SERVICE>
        <CLASS>第35類</CLASS>
        <GOODS-AND-SERVICE>広告</GOODS-AND-SERVICE>
      </CLASS-OF-GOODS-AND-SERVICE>
    </GOODS-SERVICE-CLASS-TRANS-GROUP>
  </CLASS-OF-GOODS-SERVICE>
  <BASIC-REGISTRATION-GROUP>
  <BASIC-REGISTRATION>
    <BASIC-REGISTRATION-NUMBER>611. 366</BASIC-REGISTRATION-NUMBER>
    <BASIC-REGISTRATION-DATE>
      平成22年5月23日（2010. 5. 23）
    </BASIC-REGISTRATION-DATE>
    <BASIC-REGISTRATION-COUNTRY>
      B X （ベネルクス商標意匠庁）
```

</BASIC-REGISTRATION-COUNTRY>  
</BASIC-REGISTRATION>  
</BASIC-REGISTRATION-GROUP>  
<DESIGNATED-COUNTRY>  
AL (アルバニア), AM (アルメニア), AZ (アゼルバイジャン), BA (ボスニア・ヘルツェゴビナ), BG  
(ブルガリア), BY (ベラルーシ), JP (日本国)  
</DESIGNATED-COUNTRY>  
<DESIGNATED-INFORMATION-DATE>  
平成24年4月15日(2012. 4. 15)  
</DESIGNATED-INFORMATION-DATE>  
<APPLICANT-GROUP>  
<APPLICANT>  
<NAME>GENERAL BISCUITS BELGIE</NAME>  
<ADDRESS>  
1, DeBeukelaer-Pareinlaan, B-2200 HERENTALS (Belgium)  
</ADDRESS>  
</APPLICANT>  
</APPLICANT-GROUP>  
<TRADEMARK-LAW-SEC-9-1-APPLIED TRADEMARK-LAW-SEC-9-1-FLAG="FALSE">  
</MP-PUB-UFX-TM>

### 3. 1 2 公開国際商標公報（立体商標）

```
<!DOCTYPE MP-PUB-UEx-TM PUBLIC
"-//JAPANESE PATENT OFFICE//DTD JPO Madrid Protocol Publication Of Unexamined Trademark
Applications//EN" [
<!ENTITY MULTI SYSTEM "0666661.IMG" NDATA TIFF>
]>
<MP-PUB-UEx-TM>
  <PUBLICATION-COUNTRY>日本国特許庁（J P）</PUBLICATION-COUNTRY>
  <OPEN-DATE>平成24年6月10日（2012. 6. 10）</OPEN-DATE>
  <KIND-OF-OFFICIAL-GAZETTE>公開国際商標公報</KIND-OF-OFFICIAL-GAZETTE>
  <INTERNATIONAL-REGISTRATION-NO>666661</INTERNATIONAL-REGISTRATION-NO>
  <DATE-OF-INTERNATIONAL-REGISTRATION>
    平成24年1月22日（2012. 1. 22）
  </DATE-OF-INTERNATIONAL-REGISTRATION>
  <TRADEMARK KIND-OF-TRADEMARK = "TRADEMARK">
    <IMAGE HEIGHT = "80" WIDTH = "80" FILE-NAME="MULTI" FILE-ID = "000001"
    ORIGINAL-FILE-NAME="999999901.TIF">
  </TRADEMARK >
  <STANDARD-CHARACTER-INDICATION STANDARD-CHARACTER-FLAG = "FALSE">
  <COLLECTIVE-TRADEMARK-INDICATION COLLECTIVE-TRADEMARK-FLAG="FALSE">
  <TD-TRADEMARK-INDICATION TD-TRADEMARK-FLAG = "TRUE">
  <SOUND-TRADEMARK-INDICATION SOUND-TRADEMARK-FLAG="FALSE">
  <VIENNA-CLASSIFICATION>27. 1 ; 27. 3 ; 27. 5</VIENNA-CLASSIFICATION>
  <CLASS-OF-GOODS-SERVICE>
    <GOODS-AND-SERVICE-CLASS-GROUP>
      <CLASS-OF-GOODS-AND-SERVICE>
        <CLASS>C l a s s 3</CLASS>
        <GOODS-AND-SERVICE>
          L i q u i d d e n t i f r i c e f o r a n i m a l s .
        </GOODS-AND-SERVICE>
      </CLASS-OF-GOODS-AND-SERVICE>
      <CLASS-OF-GOODS-AND-SERVICE>
        <CLASS>C l a s s 5</CLASS>
        <GOODS-AND-SERVICE>
          V e t e r i n a r y p r e p e r a t i o n s .
        </GOODS-AND-SERVICE>
      </CLASS-OF-GOODS-AND-SERVICE>
    </GOODS-AND-SERVICE-CLASS-GROUP>
    <GOODS-SERVICE-CLASS-TRANS-GROUP>
      <CLASS-OF-GOODS-AND-SERVICE>
        <CLASS>第3類</CLASS>
        <GOODS-AND-SERVICE>動物用液体歯磨き粉</GOODS-AND-SERVICE>
      </CLASS-OF-GOODS-AND-SERVICE>
      <CLASS-OF-GOODS-AND-SERVICE>
        <CLASS>第5類</CLASS>
        <GOODS-AND-SERVICE>家畜用飼料</GOODS-AND-SERVICE>
      </CLASS-OF-GOODS-AND-SERVICE>
    </GOODS-SERVICE-CLASS-TRANS-GROUP>
  </CLASS-OF-GOODS-SERVICE>
  <BASIC-REGISTRATION-GROUP>
  <BASIC-REGISTRATION>
```

<BASIC-REGISTRATION-NUMBER>6 1 1 . 3 6 6</BASIC-REGISTRATION-NUMBER>  
<BASIC-REGISTRATION-DATE>  
平成22年5月23日 (2010. 5. 23)  
</BASIC-REGISTRATION-DATE>  
<BASIC-REGISTRATION-COUNTRY>  
B X (ベネルクス商標意匠庁)  
</BASIC-REGISTRATION-COUNTRY>  
</BASIC-REGISTRATION>  
</BASIC-REGISTRATION-GROUP>  
<DESIGNATED-COUNTRY>  
A L (アルバニア), A M (アルメニア), A Z (アゼルバイジャン), B A (ボスニア・ヘルツェゴビナ), B G (ブルガリア), B Y (ベラルーシ), J P (日本国)  
</DESIGNATED-COUNTRY>  
<DESIGNATED-INFORMATION-DATE>  
平成24年4月15日 (2012. 4. 15)  
</DESIGNATED-INFORMATION-DATE>  
<APPLICANT-GROUP>  
<APPLICANT>  
<NAME>GENERAL BISCUITS BELGIE</NAME>  
<ADDRESS>  
1, De Beukelaer-Pareinlaan, B-2200 HERENTALS (Belgium)  
</ADDRESS>  
</APPLICANT>  
</APPLICANT-GROUP>  
<TRADEMARK-LAW-SEC-9-1-APPLIED TRADEMARK-LAW-SEC-9-1-FLAG="FALSE">  
</MP-PUB-UEX-TM>

### 3. 13 出願公開後における補正の掲載（国際商標）

（イメージ使用時）

```
<!DOCTYPE AMD-ITN-PUB-UEX-TM PUBLIC
"-//JAPANESE PATENT OFFICE//DTD JPO Amended Specification with International Publication of
Unexamined Trademark Applications//EN" [
<!ENTITY MULTI SYSTEM "0686055.IMG" NDATA TIFF>
]>
<AMD-ITN-PUB-UEX-TM>
<KIND-OF-OFFICIAL-GAZETTE>
  出願公開後における補正の掲載（国際商標）
</KIND-OF-OFFICIAL-GAZETTE>
<PUBLICATION-DATE>平成24年6月10日（2012. 6. 10）</PUBLICATION-DATE>
<INTERNATIONAL-REGISTRATION-NO>686055</INTERNATIONAL-REGISTRATION-NO>
<OPEN-DATE>平成23年4月17日（2011. 4. 17）</OPEN-DATE>
<ANNUAL-SERIAL-NUMBER>23（2011）-015</ANNUAL-SERIAL-NUMBER>
<GOODS-AND-SERVICE-IMAGE-GROUP>
<IMAGE HEIGHT="100" WIDTH="150" FILE-NAME="MULTI" FILE-ID="000001"
ORIGINAL-FILE-NAME="999999901.TIF">
</GOODS-AND-SERVICE-IMAGE-GROUP>
</AMD-ITN-PUB-UEX-TM>
```



### 3. 1 4 出願公開後における補正の掲載（国際商標）

（イメージ未使用時）

```
<!DOCTYPE AMD-ITN-PUB-UEX-TM PUBLIC
"-//JAPANESE PATENT OFFICE//DTD JPO Amended Specification with International Publication of
Unexamined Trademark Applications//EN" [
]>
<AMD-ITN-PUB-UEX-TM>
<KIND-OF-OFFICIAL-GAZETTE>
  出願公開後における補正の掲載（国際商標）
</KIND-OF-OFFICIAL-GAZETTE>
<PUBLICATION-DATE>平成24年6月10日（2012. 6. 10）</PUBLICATION-DATE>
<INTERNATIONAL-REGISTRATION-NO>686055</INTERNATIONAL-REGISTRATION-NO>
<OPEN-DATE>平成23年4月17日（2011. 4. 17）</OPEN-DATE>
<ANNUAL-SERIAL-NUMBER>23（2011）-015</ANNUAL-SERIAL-NUMBER>
<GOODS-AND-SERVICE-CLASS-GROUP>
  <PARAGRAPH>
    C l a s s 1 a n d 5 a r e a m e n d e d a s f o l l o w s .
  </PARAGRAPH>
  <PARAGRAPH>C l a s s 1</PARAGRAPH>
  <PARAGRAPH>C h r o m i u m o x i d e . </PARAGRAPH>
  <PARAGRAPH>C l a s s 5</PARAGRAPH>
  <PARAGRAPH>V e t e r i n a r y p r e p e r a t i o n s . </PARAGRAPH>
</GOODS-AND-SERVICE-CLASS-GROUP>
<GOODS-SERVICE-CLASS-TRANS-GROUP>
  <PARAGRAPH>第1類及び5類は以下のように変更された。</PARAGRAPH>
  <PARAGRAPH>第1類</PARAGRAPH>
  <PARAGRAPH>クロム酸</PARAGRAPH>
  <PARAGRAPH>第5類</PARAGRAPH>
  <PARAGRAPH>家畜用飼料</PARAGRAPH>
  <PARAGRAPH>手続補正書提出の日 平成24年4月8日</PARAGRAPH>
</GOODS-SERVICE-CLASS-TRANS-GROUP>
</AMD-ITN-PUB-UEX-TM>
```

### 3. 15 公開国際商標訂正公報（見出しのみ）

```
<!DOCTYPE MP-COR-UEx-TM PUBLIC
"-//JAPANESE PATENT OFFICE//DTD JPO Madrid Protocol Corrected Specification Of Unexamined
Trademark Applications//EN" [
]>
<MP-COR-UEx-TM>
  <KIND-OF-OFFICIAL-GAZETTE>公開国際商標公報の訂正</KIND-OF-OFFICIAL-GAZETTE>
  <PUBLICATION-DATE>平成24年6月10日（2012. 6. 10）</PUBLICATION-DATE>
  <INTERNATIONAL-REGISTRATION-NO>686055</INTERNATIONAL-REGISTRATION-NO>
  <OPEN-DATE>平成23年4月17日（2011. 4. 17）</OPEN-DATE>
  <ANNUAL-SERIAL-NUMBER>23（2011）-015</ANNUAL-SERIAL-NUMBER>
  <GROUP-OF-GOODS-AND-SERVICE>
    2、4、11、35、42
  </GROUP-OF-GOODS-AND-SERVICE>
  <GIST-OF-CORRECTION>
    上記公報は誤りにつき、これを取り消す。
  </GIST-OF-CORRECTION>
</MP-COR-UEx-TM>
```

### 3. 16 公開国際商標訂正公報（見出し+記事）

```
<!DOCTYPE MP-COR-UEx-TM PUBLIC
"-//JAPANESE PATENT OFFICE//DTD JPO Madrid Protocol Corrected Specification Of Unexamined
Trademark Applications//EN" [
]>
<MP-COR-UEx-TM>
  <KIND-OF-OFFICIAL-GAZETTE>公開国際商標公報の訂正</KIND-OF-OFFICIAL-GAZETTE>
  <PUBLICATION-DATE>平成24年6月10日（2012. 6. 10）</PUBLICATION-DATE>
  <INTERNATIONAL-REGISTRATION-NO>686055</INTERNATIONAL-REGISTRATION-NO>
  <OPEN-DATE>平成23年4月17日（2011. 4. 17）</OPEN-DATE>
  <ANNUAL-SERIAL-NUMBER>23（2011）-015</ANNUAL-SERIAL-NUMBER>
  <GROUP-OF-GOODS-AND-SERVICE>
    2、4、11、35、42
  </GROUP-OF-GOODS-AND-SERVICE>
  <GIST-OF-CORRECTION>下記のとおり訂正する。</GIST-OF-CORRECTION>
  <POINT-OF-CORRECTION>指定商品</POINT-OF-CORRECTION>
  <ERROR>Chromiumoxide. 〔参考訳〕クロム酸</ERROR>
  <RIGHT>Advertising. 〔参考訳〕広告</RIGHT>
</MP-COR-UEx-TM>
```

### 3. 17 公開国際商標訂正公報（見出し＋全文公報）

```
<!DOCTYPE MP-COR-UEx-TM PUBLIC
"-//JAPANESE PATENT OFFICE//DTD JPO Madrid Protocol Corrected Specification Of Unexamined
Trademark Applications//EN" [
<!ENTITY MULTI SYSTEM "0686055.IMG" NDATA TIFF>
]>
<MP-COR-UEx-TM>
  <KIND-OF-OFFICIAL-GAZETTE>公開国際商標公報の訂正</KIND-OF-OFFICIAL-GAZETTE>
  <PUBLICATION-DATE>平成24年6月10日（2012. 6. 10）</PUBLICATION-DATE>
  <INTERNATIONAL-REGISTRATION-NO>686055</INTERNATIONAL-REGISTRATION-NO>
  <OPEN-DATE>平成23年4月17日（2011. 4. 17）</OPEN-DATE>
  <ANNUAL-SERIAL-NUMBER>23（2011）-015</ANNUAL-SERIAL-NUMBER>
  <GROUP-OF-GOODS-AND-SERVICE>
    1、35
  </GROUP-OF-GOODS-AND-SERVICE>
  <GIST-OF-CORRECTION>
    【商品及び役務の区分並びに指定商品又は指定役務】に誤りがあったので下記のとおり訂正する。
  </GIST-OF-CORRECTION>
  <MP-PUB-UEx-TM>
  <PUBLICATION-COUNTRY>日本国特許庁（J P）</PUBLICATION-COUNTRY>
  <OPEN-DATE>平成23年4月17日（2011. 4. 17）</OPEN-DATE>
  <KIND-OF-OFFICIAL-GAZETTE>公開国際商標公報</KIND-OF-OFFICIAL-GAZETTE>
  <INTERNATIONAL-REGISTRATION-NO>686055</INTERNATIONAL-REGISTRATION-NO>
  <INTERNATIONAL-REGISTRATION-DATE>
    平成22年10月10日（2010. 10. 10）
  </INTERNATIONAL-REGISTRATION-DATE>
  <TRADEMARK KIND-OF-TRADEMARK = "TRADEMARK">
    <IMAGE HEIGHT = "80" WIDTH = "80" FILE-NAME="MULTI" FILE-ID = "000001"
    ORIGINAL-FILE-NAME="999999901.TIF">
  </TRADEMARK >
  <STANDARD-CHARACTER-INDICATION STANDARD-CHARACTER-FLAG = "TRUE">
  <COLLECTIVE-TRADEMARK-INDICATION COLLECTIVE-TRADEMARK-FLAG="FALSE">
  <TD-TRADEMARK-INDICATION TD-TRADEMARK-FLAG = "FALSE">
  <SOUND-TRADEMARK-INDICATION SOUND-TRADEMARK-FLAG="FALSE">
  <VIENNA-CLASSIFICATION>27. 1 ; 27. 5</VIENNA-CLASSIFICATION>
  <MARK-DESCRIPTION-GROUP>
    <MARK-DESCRIPTION>
      l e t t e r A i s r e d , l e t t e r B i s b l u e , l e t t e r C i s y e l l o w .
    </MARK-DESCRIPTION>
    <TRANSLATION-OF-MARK-DESCRIPTION>
      文字Aは赤色、文字Bは青色、文字Cは黄色
    </TRANSLATION-OF-MARK-DESCRIPTION>
  </MARK-DESCRIPTION-GROUP>
  <COLOR-CLAIM-GROUP>
    <COLOR-CLAIM>
      D i f f e r e n t t y p e o f b l u e , y e l l o w .
    </COLOR-CLAIM>
    <COLOR-CLAIM-TRANSLATION>
      異なった色調の青色、黄色
    </COLOR-CLAIM-TRANSLATION>
  </COLOR-CLAIM-GROUP>
```

<CLASS-OF-GOODS-SERVICE>  
 <GOODS-AND-SERVICE-CLASS-GROUP>  
 <CLASS-OF-GOODS-AND-SERVICE>  
 <CLASS> 1 </CLASS>  
 <GOODS-AND-SERVICE>Chromium oxide. </GOODS-AND-SERVICE>  
 </CLASS-OF-GOODS-AND-SERVICE>  
 <CLASS-OF-GOODS-AND-SERVICE>  
 <CLASS> 3 5 </CLASS>  
 <GOODS-AND-SERVICE>Advertising. </GOODS-AND-SERVICE>  
 </CLASS-OF-GOODS-AND-SERVICE>  
 </GOODS-AND-SERVICE-CLASS-GROUP>  
 <GOODS-SERVICE-CLASS-TRANS-GROUP>  
 <CLASS-OF-GOODS-AND-SERVICE>  
 <CLASS>第1類</CLASS>  
 <GOODS-AND-SERVICE>クロム酸</GOODS-AND-SERVICE>  
 </CLASS-OF-GOODS-AND-SERVICE>  
 <CLASS-OF-GOODS-AND-SERVICE>  
 <CLASS>第35類</CLASS>  
 <GOODS-AND-SERVICE>広告</GOODS-AND-SERVICE>  
 </CLASS-OF-GOODS-AND-SERVICE>  
 </GOODS-SERVICE-CLASS-TRANS-GROUP>  
 </CLASS-OF-GOODS-SERVICE>  
 <BASIC-REGISTRATION-GROUP>  
 <BASIC-REGISTRATION>  
 <BASIC-REGISTRATION-NUMBER>6 1 1 . 3 6 6 </BASIC-REGISTRATION-NUMBER>  
 <BASIC-REGISTRATION-DATE>  
 平成22年2月7日 (2010. 2. 7)  
 </BASIC-REGISTRATION-DATE>  
 <BASIC-REGISTRATION-COUNTRY>  
 B X (ベネルクス商標意匠庁)  
 </BASIC-REGISTRATION-COUNTRY>  
 </BASIC-REGISTRATION>  
 </BASIC-REGISTRATION-GROUP>  
 <DESIGNATED-COUNTRY>  
 A L (アルバニア), A M (アルメニア), H U (ハンガリー), J P (日本国)  
 </DESIGNATED-COUNTRY>  
 <DESIGNATED-INFORMATION-DATE>  
 平成23年2月6日 (2011. 2. 6)  
 </DESIGNATED-INFORMATION-DATE>  
 <APPLICANT-GROUP>  
 <APPLICANT>  
 <NAME>GENERAL BISCUITS BELGIE </NAME>  
 <ADDRESS>  
 1, DeBeukelaer-Pareinlaan, B-2200 HERENTALS (Belgium)  
 </ADDRESS>  
 </APPLICANT>  
 </APPLICANT-GROUP>  
 <TRADEMARK-LAW-SEC-9-1-APPLIED TRADEMARK-LAW-SEC-9-1-FLAG="FALSE">  
 </MP-PUB-UEX-TM>  
 </MP-COR-UEX-TM>

### 3. 18 出願公開後における補正の掲載（国際商標）の訂正公報（見出し+全文公報）

```
<!DOCTYPE MP-COR-UEx-TM PUBLIC
"-//JAPANESE PATENT OFFICE//DTD JPO Madrid Protocol Corrected Specification Of Unexamined
Trademark Applications//EN" [
]>
<MP-COR-UEx-TM>
<KIND-OF-OFFICIAL-GAZETTE>
  出願公開後における補正の掲載（国際商標）の訂正
</KIND-OF-OFFICIAL-GAZETTE>
<PUBLICATION-DATE>平成24年6月10日（2012. 6. 10）</PUBLICATION-DATE>
<INTERNATIONAL-REGISTRATION-NO>686050</INTERNATIONAL-REGISTRATION-NO>
<GAZETTE-PUBLICATION-DATE>平成23年4月17日（2011. 4. 17）
</GAZETTE-PUBLICATION-DATE>
<ANNUAL-SERIAL-NUMBER>23（2011）-015</ANNUAL-SERIAL-NUMBER>
<GIST-OF-CORRECTION>
  【商品及び役務の区分並びに指定商品又は指定役務】に誤りがあったので下記のとおり訂正する。
</GIST-OF-CORRECTION>
<AMD-ITN-PUB-UEx-TM>
<KIND-OF-OFFICIAL-GAZETTE>
  出願公開後における補正の掲載（国際商標）
</KIND-OF-OFFICIAL-GAZETTE>
<PUBLICATION-DATE>平成23年4月17日（2011. 4. 17）</PUBLICATION-DATE>
<INTERNATIONAL-REGISTRATION-NO>686050</INTERNATIONAL-REGISTRATION-NO>
<OPEN-DATE>平成21年10月11日（2009. 10. 11）</OPEN-DATE>
<ANNUAL-SERIAL-NUMBER>21（2009）-040</ANNUAL-SERIAL-NUMBER>
<GOODS-AND-SERVICE-CLASS-GROUP>
  <PARAGRAPH>
    Class 1 and 5 are amended as follows.
  </PARAGRAPH>
  <PARAGRAPH>Class 1</PARAGRAPH>
  <PARAGRAPH>Chromium oxide. </PARAGRAPH>
  <PARAGRAPH>Class 5</PARAGRAPH>
  <PARAGRAPH>Veterinary preparations. </PARAGRAPH>
</GOODS-AND-SERVICE-CLASS-GROUP>
<GOODS-SERVICE-CLASS-TRANS-GROUP>
  <PARAGRAPH>第1類及び5類は以下のように変更された。</PARAGRAPH>
  <PARAGRAPH>第1類</PARAGRAPH>
  <PARAGRAPH>クロム酸</PARAGRAPH>
  <PARAGRAPH>第5類</PARAGRAPH>
  <PARAGRAPH>家畜用飼料</PARAGRAPH>
  <PARAGRAPH>手続補正書提出の日 平成23年2月11日</PARAGRAPH>
</GOODS-SERVICE-CLASS-TRANS-GROUP>
</AMD-ITN-PUB-UEx-TM>
</MP-COR-UEx-TM>
```

### 3. 19 国際商標公報（通常）

```
<!DOCTYPE MP-TM-REG-GAZ PUBLIC
"-//JAPANESE PATENT OFFICE//DTD JPO Madrid Protocol Trademark Registration Gazette//EN" [
<!ENTITY MULTI SYSTEM "0664321.IMG" NDATA TIFF>
]>
<MP-TM-REG-GAZ>
<PUBLICATION-COUNTRY>日本国特許庁（JP）</PUBLICATION-COUNTRY>
<PUBLICATION-DATE>平成24年6月10日（2012. 6. 10）</PUBLICATION-DATE>
<KIND-OF-OFFICIAL-GAZETTE>国際商標公報</KIND-OF-OFFICIAL-GAZETTE>
<INTERNATIONAL-REGISTRATION-NO>664321</INTERNATIONAL-REGISTRATION-NO>
<REGISTRATION-DATE>平成24年5月20日（2012. 5. 20）</REGISTRATION-DATE>
<DATE-OF-INTERNATIONAL-REGISTRATION>
平成20年2月17日（2008. 2. 17）
</DATE-OF-INTERNATIONAL-REGISTRATION>
<TRADEMARK KIND-OF-TRADEMARK = "TRADEMARK">
<IMAGE HEIGHT = "80" WIDTH = "80" FILE-NAME="MULTI" FILE-ID = "000001"
ORIGINAL-FILE-NAME="999999901.TIF">
</TRADEMARK >
<COLLECTIVE-TRADEMARK-INDICATION COLLECTIVE-TRADEMARK-FLAG="FALSE">
<REGIONAL-TRADEMARK-INDICATION REGIONAL-TRADEMARK-FLAG = "FALSE">
<TD-TRADEMARK-INDICATION TD-TRADEMARK-FLAG="FALSE">
<NUMBER-OF-GOODS-SERVICE-CLASS>2</NUMBER-OF-GOODS-SERVICE-CLASS>
<CLASS-OF-GOODS-SERVICE>
<GOODS-AND-SERVICE-CLASS-GROUP>
<CLASS-OF-GOODS-AND-SERVICE>
<CLASS>C l a s s 1</CLASS>
<GOODS-AND-SERVICE>C h r o m i u m o x i d e . </GOODS-AND-SERVICE>
</CLASS-OF-GOODS-AND-SERVICE>
<CLASS-OF-GOODS-AND-SERVICE>
<CLASS>C l a s s 35</CLASS>
<GOODS-AND-SERVICE>A d v e r t i s i n g . </GOODS-AND-SERVICE>
</CLASS-OF-GOODS-AND-SERVICE>
</GOODS-AND-SERVICE-CLASS-GROUP>
<GOODS-SERVICE-CLASS-TRANS-GROUP>
<CLASS-OF-GOODS-AND-SERVICE>
<CLASS>第1類</CLASS>
<GOODS-AND-SERVICE>クロム酸</GOODS-AND-SERVICE>
</CLASS-OF-GOODS-AND-SERVICE>
<CLASS-OF-GOODS-AND-SERVICE>
<CLASS>第35類</CLASS>
<GOODS-AND-SERVICE>広告</GOODS-AND-SERVICE>
</CLASS-OF-GOODS-AND-SERVICE>
</GOODS-SERVICE-CLASS-TRANS-GROUP>
</CLASS-OF-GOODS-SERVICE>
<APPEAL-NUMBER>不服2010-659999（T2010-659999/J1）</APPEAL-NUMBER>
<APPEAL-DATE>平成22年11月7日（2010. 11. 7）</APPEAL-DATE>
<BASIC-APPLICATION-GROUP>
<BASIC-APPLICATION>
<BASIC-APPLICATION-NUMBER>1. 704. 061</BASIC-APPLICATION-NUMBER>
<BASIC-FILING-DATE>平成18年5月21日（2006. 5. 21）</BASIC-FILING-DATE>
<BASIC-FILING-COUNTRY>E S（スペイン）</BASIC-FILING-COUNTRY>
```

</BASIC-APPLICATION>  
</BASIC-APPLICATION-GROUP>  
<RIGHT-HOLDER-GROUP>  
<RIGHT-HOLDER>  
<NAME>GENERAL BISCUITS BELGIE</NAME>  
<ADDRESS>  
1, DeBeukelaer-Pareinlaan, B-2200 HERENTALS (Spain)  
</ADDRESS>  
</RIGHT-HOLDER>  
</RIGHT-HOLDER-GROUP>  
<TRADEMARK-LAW-SEC-3-2-APPLIED TRADEMARK-LAW-SEC-3-2-FLAG="FALSE">  
<TRADEMARK-LAW-SEC-9-1-APPLIED TRADEMARK-LAW-SEC-9-1-FLAG="FALSE">  
<SPECIAL-MARK-RIGHT-INDICATION>  
<MULTIPLE-REGISTRATIONS>  
商標登録第4000001号 (T4000001)、商標登録第4000001号の1 (T4000001-1)  
</MULTIPLE-REGISTRATIONS>  
<APPEAL-EXAMINER-GROUP>  
<APPEAL-EXAMINER-IN-CHIEF>  
<NAME>審判 太郎</NAME>  
</APPEAL-EXAMINER-IN-CHIEF>  
<APPEAL-EXAMINER>  
<NAME>審判 次郎</NAME>  
</APPEAL-EXAMINER>  
<APPEAL-EXAMINER>  
<NAME>審判 三郎</NAME>  
</APPEAL-EXAMINER>  
</APPEAL-EXAMINER-GROUP>  
<PRONUNCIATION>ジェイピイオオ</PRONUNCIATION>  
<TRADEMARK-FOR-INDICATION> J P O</TRADEMARK-FOR-INDICATION>  
<SIMILAR-GROUP-CODE-GROUP>  
<SIMILAR-GROUP>  
<SIMILAR-GROUP-CLASSIFICATION>第24類</SIMILAR-GROUP-CLASSIFICATION>  
<SIMILAR-GROUP-CODE>05D01、09A11、09D01、09G56</SIMILAR-GROUP-CODE>  
</SIMILAR-GROUP>  
<SIMILAR-GROUP>  
<SIMILAR-GROUP-CLASSIFICATION>第32類</SIMILAR-GROUP-CLASSIFICATION>  
<SIMILAR-GROUP-CODE>35A01、35G03、35J02</SIMILAR-GROUP-CODE>  
</SIMILAR-GROUP>  
</SIMILAR-GROUP-CODE-GROUP>  
<VIENNA-FIGURE-CLASSIFICATION>  
12. 3 ; 12. 3. 5 ; 12. 3. 6. 3 ; 19. 19. 0. 51  
</VIENNA-FIGURE-CLASSIFICATION>  
</MP-TM-REG-GAZ>



### 3. 20 国際商標公報（地域団体商標）

```
<!DOCTYPE MP-TM-REG-GAZ PUBLIC
"-//JAPANESE PATENT OFFICE//DTD JPO Madrid Protocol Trademark Registration Gazette//EN" [
<!ENTITY MULTI SYSTEM "0123456.IMG" NDATA TIFF>
]>
<MP-TM-REG-GAZ>
<PUBLICATION-COUNTRY>日本国特許庁（JP）</PUBLICATION-COUNTRY>
<PUBLICATION-DATE>平成24年6月10日（2012. 6. 10）</PUBLICATION-DATE>
<KIND-OF-OFFICIAL-GAZETTE>国際商標公報</KIND-OF-OFFICIAL-GAZETTE>
<INTERNATIONAL-REGISTRATION-NO>123456</INTERNATIONAL-REGISTRATION-NO>
<REGISTRATION-DATE>平成24年5月20日（2012. 5. 20）</REGISTRATION-DATE>
<DATE-OF-INTERNATIONAL-REGISTRATION>
  平成23年5月15日（2011. 5. 15）
</DATE-OF-INTERNATIONAL-REGISTRATION>
<TRADEMARK KIND-OF-TRADEMARK = "TRADEMARK">
  <IMAGE HEIGHT = "80" WIDTH = "80" FILE-NAME="MULTI" FILE-ID = "000001"
  ORIGINAL-FILE-NAME="999999901.TIF">
</TRADEMARK >
<COLLECTIVE-TRADEMARK-INDICATION COLLECTIVE-TRADEMARK-FLAG="FALSE">
<REGIONAL-TRADEMARK-INDICATION REGIONAL-TRADEMARK-FLAG = "TRUE">
<TD-TRADEMARK-INDICATION TD-TRADEMARK-FLAG="FALSE">
<NUMBER-OF-GOODS-SERVICE-CLASS>1</NUMBER-OF-GOODS-SERVICE-CLASS>
<CLASS-OF-GOODS-SERVICE>
  <GOODS-AND-SERVICE-CLASS-GROUP>
    <CLASS-OF-GOODS-AND-SERVICE>
      <CLASS>C l a s s 3 5</CLASS>
      <GOODS-AND-SERVICE>A d v e r t i s i n g . </GOODS-AND-SERVICE>
    </CLASS-OF-GOODS-AND-SERVICE>
  </GOODS-AND-SERVICE-CLASS-GROUP>
  <GOODS-SERVICE-CLASS-TRANS-GROUP>
    <CLASS-OF-GOODS-AND-SERVICE>
      <CLASS>第35類</CLASS>
      <GOODS-AND-SERVICE>広告</GOODS-AND-SERVICE>
    </CLASS-OF-GOODS-AND-SERVICE>
  </GOODS-SERVICE-CLASS-TRANS-GROUP>
</CLASS-OF-GOODS-SERVICE>
<BASIC-APPLICATION-GROUP>
  <BASIC-APPLICATION>
    <BASIC-APPLICATION-NUMBER>1. 704. 064</BASIC-APPLICATION-NUMBER>
    <BASIC-FILING-DATE>平成22年5月23日（2010. 5. 23）</BASIC-FILING-DATE>
    <BASIC-FILING-COUNTRY>U. S. (米国)</BASIC-FILING-COUNTRY>
  </BASIC-APPLICATION>
</BASIC-APPLICATION-GROUP>
<RIGHT-HOLDER-GROUP>
  <RIGHT-HOLDER>
    <NAME>GENERAL BISCUITS BELGIE</NAME>
    <ADDRESS>
      1, DeBeukelaer-Pareinlaan, B-2200 HERENTALS (Spain)
    </ADDRESS>
  </RIGHT-HOLDER>
</RIGHT-HOLDER-GROUP>
```

<TRADEMARK-LAW-SEC-3-2-APPLIED TRADEMARK-LAW-SEC-3-2-FLAG="FALSE">  
<TRADEMARK-LAW-SEC-9-1-APPLIED TRADEMARK-LAW-SEC-9-1-FLAG="FALSE">  
<EXAMINER-GROUP>  
 <EXAMINER>  
 <NAME>審査 官太郎</NAME>  
 </EXAMINER>  
</EXAMINER-GROUP>  
<PRONUNCIATION>トウキョウジェイピイオオ</PRONUNCIATION>  
<TRADEMARK-FOR-INDICATION>T O K Y O J P O</TRADEMARK-FOR-INDICATION>  
<SIMILAR-GROUP-CODE-GROUP>  
 <SIMILAR-GROUP>  
 <SIMILAR-GROUP-CLASSIFICATION>第 3 2 類</SIMILAR-GROUP-CLASSIFICATION>  
 <SIMILAR-GROUP-CODE>3 5 A 0 1、3 5 G 0 3、3 5 J 0 2</SIMILAR-GROUP-CODE>  
 </SIMILAR-GROUP>  
</SIMILAR-GROUP-CODE-GROUP>  
<VIENNA-FIGURE-CLASSIFICATION>  
 1 2 . 3 . 5 ; 1 9 . 1 9 . 0 . 5 1  
</VIENNA-FIGURE-CLASSIFICATION>  
</MP-TM-REG-GAZ>

### 3. 2 1 国際商標公報（立体商標）

```
<!DOCTYPE MP-TM-REG-GAZ PUBLIC
"-//JAPANESE PATENT OFFICE//DTD JPO Madrid Protocol Trademark Registration Gazette//EN" [
<!ENTITY MULTI SYSTEM "0656321.IMG" NDATA TIFF>
]>
<MP-TM-REG-GAZ>
<PUBLICATION-COUNTRY>日本国特許庁（JP）</PUBLICATION-COUNTRY>
<PUBLICATION-DATE>平成24年6月10日（2012. 6. 10）</PUBLICATION-DATE>
<KIND-OF-OFFICIAL-GAZETTE>国際商標公報</KIND-OF-OFFICIAL-GAZETTE>
<INTERNATIONAL-REGISTRATION-NO>656321</INTERNATIONAL-REGISTRATION-NO>
<REGISTRATION-DATE>平成24年5月20日（2012. 5. 20）</REGISTRATION-DATE>
<DATE-OF-SUBSEQUENT-DESIGNATION>
平成22年10月17日（2010. 10. 17）
</DATE-OF-SUBSEQUENT-DESIGNATION>
<TRADEMARK KIND-OF-TRADEMARK = "TRADEMARK">
<IMAGE HEIGHT = "80" WIDTH = "80" FILE-NAME="MULTI" FILE-ID = "000001"
ORIGINAL-FILE-NAME="999999901.TIF">
</TRADEMARK >
<COLLECTIVE-TRADEMARK-INDICATION COLLECTIVE-TRADEMARK-FLAG="FALSE">
<REGIONAL-TRADEMARK-INDICATION REGIONAL-TRADEMARK-FLAG = "FALSE">
<TD-TRADEMARK-INDICATION TD-TRADEMARK-FLAG = "TRUE">
<NUMBER-OF-GOODS-SERVICE-CLASS>2</NUMBER-OF-GOODS-SERVICE-CLASS>
<CLASS-OF-GOODS-SERVICE>
<GOODS-AND-SERVICE-CLASS-GROUP>
<CLASS-OF-GOODS-AND-SERVICE>
<CLASS>C l a s s 3</CLASS>
<GOODS-AND-SERVICE>
L i q u i d d e n t i f r i c e f o r a n i m a l s .
</GOODS-AND-SERVICE>
</CLASS-OF-GOODS-AND-SERVICE>
<CLASS-OF-GOODS-AND-SERVICE>
<CLASS>C l a s s 5</CLASS>
<GOODS-AND-SERVICE>
V e t e r i n a r y p r e p e r a t i o n s .
</GOODS-AND-SERVICE>
</CLASS-OF-GOODS-AND-SERVICE>
</GOODS-AND-SERVICE-CLASS-GROUP>
<GOODS-SERVICE-CLASS-TRANS-GROUP>
<CLASS-OF-GOODS-AND-SERVICE>
<CLASS>第3類</CLASS>
<GOODS-AND-SERVICE>動物用液体菌磨き粉</GOODS-AND-SERVICE>
</CLASS-OF-GOODS-AND-SERVICE>
<CLASS-OF-GOODS-AND-SERVICE>
<CLASS>第5類</CLASS>
<GOODS-AND-SERVICE>家畜用飼料</GOODS-AND-SERVICE>
</CLASS-OF-GOODS-AND-SERVICE>
</GOODS-SERVICE-CLASS-TRANS-GROUP>
</CLASS-OF-GOODS-SERVICE>
<BASIC-APPLICATION-GROUP>
<BASIC-APPLICATION>
<BASIC-APPLICATION-NUMBER>1. 704. 061</BASIC-APPLICATION-NUMBER>
```

<BASIC-FILING-DATE>平成18年5月21日(2006.5.21) </BASIC-FILING-DATE>  
<BASIC-FILING-COUNTRY>ES (スペイン) </BASIC-FILING-COUNTRY>  
</BASIC-APPLICATION>  
</BASIC-APPLICATION-GROUP>  
<RIGHT-HOLDER-GROUP>  
<RIGHT-HOLDER>  
<NAME>GENERAL BISCUITS BELGIE</NAME>  
<ADDRESS>  
1, DeBeukelaer-Pareinlaan, B-2200 HERENTALS (Spain)  
</ADDRESS>  
</RIGHT-HOLDER>  
</RIGHT-HOLDER-GROUP>  
<TRADEMARK-LAW-SEC-3-2-APPLIED TRADEMARK-LAW-SEC-3-2-FLAG="FALSE">  
<TRADEMARK-LAW-SEC-9-1-APPLIED TRADEMARK-LAW-SEC-9-1-FLAG="FALSE">  
<EXAMINER-GROUP>  
<EXAMINER>  
<NAME>審査 太郎</NAME>  
</EXAMINER>  
</EXAMINER-GROUP>  
<SIMILAR-GROUP-CODE-GROUP>  
<SIMILAR-GROUP>  
<SIMILAR-GROUP-CLASSIFICATION>第3類</SIMILAR-GROUP-CLASSIFICATION>  
<SIMILAR-GROUP-CODE>05D01、09A11、09D01、09G56</SIMILAR-GROUP-CODE>  
</SIMILAR-GROUP>  
<SIMILAR-GROUP>  
<SIMILAR-GROUP-CLASSIFICATION>第5類</SIMILAR-GROUP-CLASSIFICATION>  
<SIMILAR-GROUP-CODE>35A01、35G03、35J02</SIMILAR-GROUP-CODE>  
</SIMILAR-GROUP>  
</SIMILAR-GROUP-CODE-GROUP>  
</MP-TM-REG-GAZ>

### 3. 2 2 国際商標訂正公報（見出しのみ）

```
<!DOCTYPE MP-COR-TM-REG-GAZ PUBLIC
"-//JAPANESE PATENT OFFICE//DTD JPO Madrid Protocol Corrected Specification In Trademark
Registration Gazette//EN" [
]>
<MP-COR-TM-REG-GAZ>
<KIND-OF-OFFICIAL-GAZETTE>国際商標公報の訂正</KIND-OF-OFFICIAL-GAZETTE>
<PUBLICATION-DATE>平成24年6月10日（2012. 6. 10）</PUBLICATION-DATE>
<INTERNATIONAL-REGISTRATION-NO>686055</INTERNATIONAL-REGISTRATION-NO>
<ORIGINAL-PUBLICATION-DATE>
  平成24年4月15日（2012. 4. 15）
</ORIGINAL-PUBLICATION-DATE>
<ANNUAL-SERIAL-NUMBER>24（2012）-015</ANNUAL-SERIAL-NUMBER>
<GROUP-OF-GOODS-AND-SERVICE>
  2、4、11、35、42
</GROUP-OF-GOODS-AND-SERVICE>
<GIST-OF-CORRECTION>上記公報は誤りにつき、これを取り消す。</GIST-OF-CORRECTION>
</MP-COR-TM-REG-GAZ>
```

### 3. 23 国際商標訂正公報（見出し＋記事）

```
<!DOCTYPE MP-COR-TM-REG-GAZ PUBLIC
"-//JAPANESE PATENT OFFICE//DTD JPO Madrid Protocol Corrected Specification In Trademark
Registration Gazette//EN" [
]>
<MP-COR-TM-REG-GAZ>
<KIND-OF-OFFICIAL-GAZETTE>国際商標公報の訂正</KIND-OF-OFFICIAL-GAZETTE>
  <PUBLICATION-DATE>平成24年6月10日（2012. 6. 10）</PUBLICATION-DATE>
<INTERNATIONAL-REGISTRATION-NO>686055</INTERNATIONAL-REGISTRATION-NO>
<ORIGINAL-PUBLICATION-DATE>
  平成24年4月15日（2012. 4. 15）
</ORIGINAL-PUBLICATION-DATE>
<ANNUAL-SERIAL-NUMBER>24（2012）－015</ANNUAL-SERIAL-NUMBER>
<GROUP-OF-GOODS-AND-SERVICE>
  2、4、11、35、42
</GROUP-OF-GOODS-AND-SERVICE>
<GIST-OF-CORRECTION>下記のとおり訂正する。</GIST-OF-CORRECTION>
<POINT-OF-CORRECTION>指定商品</POINT-OF-CORRECTION>
<ERROR>Chromium oxide. [参考訳] クロム酸</ERROR>
<RIGHT>Advertising. [参考訳] 広告</RIGHT>
</MP-COR-TM-REG-GAZ>
```

### 3. 24 国際商標訂正公報（見出し＋全文公報）

```
<!DOCTYPE MP-COR-TM-REG-GAZ PUBLIC
"-//JAPANESE PATENT OFFICE//DTD JPO Madrid Protocol Corrected Specification In Trademark
Registration Gazette//EN" [
<!ENTITY MULTI SYSTEM "0686055.IMG" NDATA TIFF>
]>
<MP-COR-TM-REG-GAZ>
<KIND-OF-OFFICIAL-GAZETTE>国際商標公報の訂正</KIND-OF-OFFICIAL-GAZETTE>
<PUBLICATION-DATE>平成24年6月10日（2012. 6. 10）</PUBLICATION-DATE>
<INTERNATIONAL-REGISTRATION-NO>686055</INTERNATIONAL-REGISTRATION-NO>
<ORIGINAL-PUBLICATION-DATE>
  平成24年4月15日（2012. 4. 15）
</ORIGINAL-PUBLICATION-DATE>
<ANNUAL-SERIAL-NUMBER>24（2012）－015</ANNUAL-SERIAL-NUMBER>
<GROUP-OF-GOODS-AND-SERVICE>
  1、35
</GROUP-OF-GOODS-AND-SERVICE>
<GIST-OF-CORRECTION>
  【商品及び役務の区分並びに指定商品又は指定役務】に誤りがあったので下記のとおり訂正する。
</GIST-OF-CORRECTION>
<MP-TM-REG-GAZ>
<PUBLICATION-COUNTRY>日本国特許庁（JP）</PUBLICATION-COUNTRY>
<PUBLICATION-DATE>平成24年4月15日（2012. 4. 15）</PUBLICATION-DATE>
<KIND-OF-OFFICIAL-GAZETTE>国際商標公報</KIND-OF-OFFICIAL-GAZETTE>
<INTERNATIONAL-REGISTRATION-NO>686055</INTERNATIONAL-REGISTRATION-NO>
<REGISTRATION-DATE>平成24年3月25日（2012. 3. 25）</REGISTRATION-DATE>
<INTERNATIONAL-REGISTRATION-DATE>
  平成22年12月23日（2010. 12. 23）
</INTERNATIONAL-REGISTRATION-DATE>
<TRADEMARK KIND-OF-TRADEMARK = "TRADEMARK">
  <IMAGE HEIGHT = "80" WIDTH = "80" FILE-NAME="MULTI" FILE-ID = "000001"
  ORIGINAL-FILE-NAME="999999901.TIF">
</TRADEMARK >
<COLLECTIVE-TRADEMARK-INDICATION COLLECTIVE-TRADEMARK-FLAG="FALSE">
<TD-TRADEMARK-INDICATION TD-TRADEMARK-FLAG = "FALSE">
<NUMBER-OF-GOODS-SERVICE-CLASS>2</NUMBER-OF-GOODS-SERVICE-CLASS>
<CLASS-OF-GOODS-SERVICE>
  <GOODS-AND-SERVICE-CLASS-GROUP>
    <CLASS-OF-GOODS-AND-SERVICE>
      <CLASS>1</CLASS>
      <GOODS-AND-SERVICE>Chromium oxide. </GOODS-AND-SERVICE>
    </CLASS-OF-GOODS-AND-SERVICE>
    <CLASS-OF-GOODS-AND-SERVICE>
      <CLASS>35</CLASS>
      <GOODS-AND-SERVICE>Advertising. </GOODS-AND-SERVICE>
    </CLASS-OF-GOODS-AND-SERVICE>
  </GOODS-AND-SERVICE-CLASS-GROUP>
  <GOODS-SERVICE-CLASS-TRANS-GROUP>
    <CLASS-OF-GOODS-AND-SERVICE>
      <CLASS>第1類</CLASS>
      <GOODS-AND-SERVICE>クロム酸</GOODS-AND-SERVICE>
```

</CLASS-OF-GOODS-AND-SERVICE>  
 <CLASS-OF-GOODS-AND-SERVICE>  
   <CLASS>第35類</CLASS>  
   <GOODS-AND-SERVICE>広告</GOODS-AND-SERVICE>  
 </CLASS-OF-GOODS-AND-SERVICE>  
 </GOODS-SERVICE-CLASS-TRANS-GROUP>  
 </CLASS-OF-GOODS-SERVICE>  
 <BASIC-REGISTRATION-GROUP>  
   <BASIC-REGISTRATION>  
     <BASIC-REGISTRATION-NUMBER>611.366</BASIC-REGISTRATION-NUMBER>  
     <BASIC-REGISTRATION-DATE>  
       平成14年4月21日(2002.4.21)  
     </BASIC-REGISTRATION-DATE>  
     <BASIC-REGISTRATION-COUNTRY>  
       BX(ベネルクス商標意匠庁)  
     </BASIC-REGISTRATION-COUNTRY>  
   </BASIC-REGISTRATION>  
 </BASIC-REGISTRATION-GROUP>  
 <RIGHT-HOLDER-GROUP>  
   <RIGHT-HOLDER>  
     <NAME>GENERAL BISCUITS BELGIE</NAME>  
     <ADDRESS>  
       1, DeBeukelaer-Pareinlaan, B-2200 HERENTALS (Belgium)  
     </ADDRESS>  
   </RIGHT-HOLDER>  
 </RIGHT-HOLDER-GROUP>  
 <TRADEMARK-LAW-SEC-3-2-APPLIED TRADEMARK-LAW-SEC-3-2-FLAG="FALSE">  
 <TRADEMARK-LAW-SEC-9-1-APPLIED TRADEMARK-LAW-SEC-9-1-FLAG="FALSE">  
 <EXAMINER-GROUP>  
   <EXAMINER>  
     <NAME>審査 太郎</NAME>  
   </EXAMINER>  
 </EXAMINER-GROUP>  
 <PRONUNCIATION>エイビイシイ</PRONUNCIATION>  
 <TRADEMARK-FOR-INDICATION>ABC</TRADEMARK-FOR-INDICATION>  
 <SIMILAR-GROUP-CODE-GROUP>  
   <SIMILAR-GROUP>  
     <SIMILAR-GROUP-CLASSIFICATION>第1類</SIMILAR-GROUP-CLASSIFICATION>  
     <SIMILAR-GROUP-CODE>28A01、28A02</SIMILAR-GROUP-CODE>  
   </SIMILAR-GROUP>  
   <SIMILAR-GROUP>  
     <SIMILAR-GROUP-CLASSIFICATION>第35類</SIMILAR-GROUP-CLASSIFICATION>  
     <SIMILAR-GROUP-CODE>05D01</SIMILAR-GROUP-CODE>  
   </SIMILAR-GROUP>  
 </SIMILAR-GROUP-CODE-GROUP>  
 </MP-TM-REG-GAZ>  
 </MP-COR-TM-REG-GAZ>



## 3.5. 公報編集形式

SGML文書より、表示例のごとく表示するための編集形式を以降に示す。

公報(SGML 文書)を閲覧するための閲覧ソフトウェアは以降の編集形式にしたがって、公報データを表示すること。

### 編集形式一覧表の説明

#### 1: 項番

編集形式に一連番号を付与

#### 2: 公報掲載項目

#### 3: 公報データ(例)

#### 4: 公報データに対する SGML データ

#### 5: 公報データに対する編集形式

#### 6: 表示モード

TAG の内容と表示の方法についての分類。以下の種類がある。

NORMAL :TAG の内容が存在し、これを表示することを意味する。

CONTROL :TAG は下位構造を構成するための、上位 TAG であることを意味する。

NULL :TAG の内容が空であることを意味する(表示すべきものが存在する場合がある)

CONSTANT :TAG の内容が定型文であることを意味する。

#### 7: 補足

#### 8: タグ名

#### 9: 属性名

#### 10: 属性

タグ内に設定するデータの属性

K: 漢字又は『第1編 全体構成 6 文字コード』に定める1バイトコード

-: データの設定なし

#### 11: 桁数

タグ内に設定するデータの桁数

V: 可変長

-: データの設定なし

#### 12: 必須項目

必須項目であるかどうかの識別

●: 必須項目(タグ名が同じで、属性値によって文言を振り分ける場合を含む。)

○: 選択必須項目(異なる複数のタグからいずれかを選択。)

13: 繰返し

当該タグの繰返し可否

○: 繰返し可能

●: グループ内で順不同に繰返す

ー: 繰返し不可

14: 備考

公開商標公報 編集形式一覽

項番	公開商標項目	公報データ(例)	公報データに対するSGMLデータ	公報データに対する編集形式	表示モード	補足タグ名	属性名	属性値	属性値	属性値	属性値	備考
1	発行国	日本国特許庁(JP)	<PUBLICATION-COUNTRY>日本国特許庁(JP)</PUBLICATION-COUNTRY>	(190)【発行国】日本国特許庁(JP)	NORMAL							
2	公開日	平成19年6月14日(2007. 6. 14)	<OPEN-DATE>平成19年6月14日(2007. 6. 14)</OPEN-DATE>	(441)【公開日】平成19年6月14日(2007. 6. 14)	NORMAL							
3	公報種別	公開商標公報	<KIND-OF-OFFICIAL-GAZETTE>公開商標公報</KIND-OF-OFFICIAL-GAZETTE>	【公報種別】公開商標公報	NORMAL							
4	出願番号	商標2007-123456(T2007-123456)	<APPLICATION-NUMBER>商標2007-123456(T2007-123456)</APPLICATION-NUMBER>	(210)【出願番号】商標2007-123456(T2007-123456)	NORMAL							
5	出願日	平成19年5月21日(2007. 5. 21)	<FILING-DATE>平成19年5月21日(2007. 5. 21)</FILING-DATE>	(220)【出願日】平成19年5月21日(2007. 5. 21)	NORMAL							
	補正却下出願表示	平成19年1月10日(2007. 1. 10) 手続補正書提出の日	<FILING-DATE>平成19年1月10日(2007. 1. 10) 手続補正書提出の日</FILING-DATE>	(220)【出願日】平成19年1月10日(2007. 1. 10) 手続補正書提出の日	NORMAL							
6	分割出願表示	商標2006-123456(T2006-123456)の分割	<SPECIAL-APPLICATION-INDICATION KIND-OF-APPLICATION-INDICATION="DIVISION">商標2006-123456(T2006-123456)の分割</SPECIAL-APPLICATION-INDICATION>	(641)【分割の表示】商標2006-123456(T2006-123456)の分割	NORMAL							
	変更出願表示	商標2006-123456(T2006-123456)の変更	<SPECIAL-APPLICATION-INDICATION KIND-OF-APPLICATION-INDICATION="CHANGE">商標2006-123456(T2006-123456)の変更</SPECIAL-APPLICATION-INDICATION>	(641)【変更の表示】商標2006-123456(T2006-123456)の変更	NORMAL							
7	国際登録の変更	国際登録686055からの変更	<INTER-REG-CHANGE-INDICATION>国際登録686055からの変更</INTER-REG-CHANGE-INDICATION>	(646)【国際登録の変更の表示】国際登録686055からの変更	NORMAL							
8	商標		<TRADEMARK KIND-OF-TRADEMARK="TRADEMARK">	(540)【商標】	CONTROL							
	防塵線		<TRADEMARK KIND-OF-TRADEMARK="DEFENSIVE-MARK">	(540)【防塵線】	CONTROL							
			<IMAGE HEIGHT="113" WIDTH="150" FILE-NAME="MULTI" FILE-ID="123456" ORIGINAL-FILE-NAME="VWXYZ.JPG">		NULL	注1	IMAGE	HEIGHT WIDTH FILE-NAME FILE-ID ORIGINAL-FILE-NAME				
			ABCDE	ABCDE	NORMAL		CHARACTER					
9	標準文字		<STANDARD-CHARACTER-INDICATION STANDARD-CHARACTER-FLAG="TRUE">	【標準文字】	NULL	注2	STANDARD-CHARACTER-INDICATION	STANDARD-CHARACTER-FLAG				7.8に係る
			<STANDARD-CHARACTER-INDICATION STANDARD-CHARACTER-FLAG="FALSE">		NULL	注3						
			<COLLECTIVE-TRADEMARK-INDICATION COLLECTIVE-TRADEMARK-FLAG="TRUE">	(551)【団体商標】	NULL	注4	COLLECTIVE-TRADEMARK-INDICATION	COLLECTIVE-TRADEMARK-FLAG				7.8に係る
			<COLLECTIVE-TRADEMARK-INDICATION COLLECTIVE-TRADEMARK-FLAG="FALSE">		NULL	注5						
			<REGIONAL-TRADEMARK-INDICATION REGIONAL-TRADEMARK-FLAG="TRUE">	(551)【地域団体商標】	NULL	注1.4	REGIONAL-TRADEMARK-INDICATION	REGIONAL-TRADEMARK-FLAG				7.8に係る
			<REGIONAL-TRADEMARK-INDICATION REGIONAL-TRADEMARK-FLAG="FALSE">		NULL	注1.5						
			<TD-TRADEMARK-INDICATION TD-TRADEMARK-FLAG="TRUE">	(554)【立体商標】	NULL	注6	TD-TRADEMARK-INDICATION	TD-TRADEMARK-FLAG				7.8に係る
			<TD-TRADEMARK-INDICATION TD-TRADEMARK-FLAG="FALSE">		NULL	注7						

項目番号	公報掲載項目	公報データ(例)	公報データに対するSGMLデータ	公報データに対する記載形式	表示モード	補足タグ名	属性名	属性値	属性項目	備考
	防意立木		<TD-DEFENSIVE-MARK-INDICATION TD-DEFENSIVE-MARK-FLAG="TRUE">	(554)【立体標章】	NULL	注8	TD-DEFENSIVE-MARK-FLAG		—	9のみに係る
10	原商標登録番号	商標登録第2345671号(T2345671)	<ORIGINAL-REGISTRATION-NUMBER>商標登録第2345671号(T2345671)</ORIGINAL-REGISTRATION-NUMBER>	(646)【原商標登録番号】商標登録第2345671号(T2345671)	NORMAL		ORIGINAL-REGISTRATION-NUMBER		K V	
11	商品・役務の区分並びに指定商品・役務	第9類 レコード、電子応用機械器具及びその部品、遊園地用機械器具、録音ビデオディスク及びビデオテープ	<CLASS-OF-GOODS-AND-SERVICE> <GOODS-AND-SERVICE-CLASS-GROUP> <CLASS>第9類</CLASS> <GOODS-AND-SERVICE>レコード、電子応用機械器具及びその部品、遊園地用機械器具、録音ビデオディスク及びビデオテープ </GOODS-AND-SERVICE>	(611)【商品及び役務の区分並びに指定商品又は指定役務】 第9類 レコード、電子応用機械器具及びその部品、遊園地用機械器具、録音ビデオディスク及びビデオテープ	CONTROL		CLASS-OF-GOODS-AND-SERVICE GOODS-AND-SERVICE-CLASS-GROUP CLASS GOODS-AND-SERVICE		—	●
12	優先権主張番号	74/002848	<PARIS-PRIORITY-CLAIM-ARTICLE > <PARIS-PRIORITY-GROUP > <APPLICATION-NUMBER>74/002848	(310)【優先権主張番号】74/002848	CONTROL		PARIS-PRIORITY-CLAIM-ARTICLE PARIS-PRIORITY-GROUP APPLICATION-NUMBER		—	○
13	優先権主張日	平成19年2月21日(2007.2.21)	<FLING-DATE>平成19年2月21日(2007.2.21)</FLING-DATE>	(320)【優先日】平成19年2月21日(2007.2.21)	NORMAL		FLING-DATE		K V	
14	優先権主張国または機関	米国(US)	<NATION>米国(US)</NATION> <PARIS-PRIORITY-GROUP > <PARIS-PRIORITY-CLAIM-ARTICLE >	(330)【優先権主張国又は機関】米国(US)	NORMAL		NATION		K V	
15	出願人	ハイデルベルガー シャフト HEIDELBERGER SCHAFT ドイツ連邦共和国 ハイデルベルグ 51-11	<APPLICANT > <IDENTIFICATION-NUMBER>123456789 <NAME>ハイデルベルガー シャフト</NAME> <ORIGINAL-NAME>HEIDELBERGER SCHAFT</ORIGINAL-NAME> <ADDRESS>ドイツ連邦共和国 ハイデルベルグ 51-11</ADDRESS>	(731)【出願人】 【識別番号】123456789 【氏名又は名称】ハイデルベルガー シャフト 【氏名又は名称】HEIDELBERGER SCHAFT 【住所又は居所】ドイツ連邦共和国 ハイデルベルグ 51-11	CONTROL		APPLICANT-GROUP APPLICANT IDENTIFICATION-NUMBER NAME ORIGINAL-NAME ADDRESS		—	●
		German Heidelberg 51-11	<ORIGINAL-ADDRESS>German Heidelberg 51-11</ORIGINAL-ADDRESS> <APPLICANT >	(住所又は居所)原簿記載)German Heidelberg 51-11	NORMAL		ORIGINAL-ADDRESS		K V	
					CONTROL					

項番	公報種別項目	公報子一対に対するSGML子一対	公報子一対に対する記載形式	表示モード	補足タグ名	属性名	属性値	属性格項目	必須返項目	備考
16	代理人		<pre> &lt;PROXY KIND-OF-ATTORNEY="REPRESENTATIVE"&gt; &lt;PROXY KIND-OF-ATTORNEY="SUB-REPRESENTATIVE"&gt; &lt;PROXY KIND-OF-ATTORNEY="LEGAL-REPRESENTATIVE"&gt; &lt;PROXY KIND-OF-ATTORNEY="DESIGNATED-REPRESENTATIVE"&gt; &lt;IDENTIFICATION-NUMBER&gt;100456789 &lt;/IDENTIFICATION-NUMBER&gt; &lt;ATTORNEY-RIGHT KIND-OF-ATTORNEY="PATENT-ATTORNEY"&gt; &lt;ATTORNEY-RIGHT KIND-OF-ATTORNEY="ATTORNEY-AT-LAW"&gt; &lt;NAME&gt;代理 太郎&lt;/NAME&gt; &lt;/PROXY&gt; &lt;/APPLICANT-GROUP&gt; &lt;TRADEMARK-LAW-SEC-9-1-APPLIED TRADEMARK-LAW-SEC-9-1-FLAG="TRUE"&gt; </pre>	CONTROL 注10 PROXY	KIND-OF-ATTORNEY					
			(740)【代理人】	CONTROL						
			(740)【複代理人】	CONTROL						
			(740)【法定代理人】	CONTROL						
			(740)【指定代理人】	CONTROL						
		100456789	【識別番号】100456789	NORMAL	IDENTIFICATION-NUMBER			K V		
			【弁理士】	NULL	注11 ATTORNEY-RIGHT	KIND-OF-ATTORNEY-RIGHT				
			【弁護士】	NULL						
		代理 太郎	【氏名又は名称】代理 太郎	NORMAL	NAME			K V		
				CONTROL						
				CONTROL						
17	第9条第1項適用		【商標法第9条第1項適用】	NULL	注12 TRADEMARK-LAW-SEC-9-1-APPLIED	TRADEMARK-LAW-SEC-9-1-FLAG				
				NULL	注13					

項番	公報掲載項目	公報データ(例)	公報データに対するSGMLデータ	公報データに対する記載形式	表示モード	補足タグ名	属性名	属性値	属性値項目	備考
18	第68条の32第1項適用	<p>議定書第6条(4)の規定により取り用された国際登録の国際登録番号は第〇〇〇〇〇〇号であり、その国際登録日は平成〇〇年〇〇月〇〇日である。</p>	<p>&lt;TRADEMARK-LAW-SEC-68-32-1-APPLIED TRADEMARK-LAW-SEC-68-32-1-APPLIED FLAG="TRUE"&gt;議定書第6条(4)の規定により取り用された国際登録の国際登録番号は第〇〇〇〇〇〇号であり、その国際登録日は平成〇〇年〇〇月〇〇日である。&lt;/TRADEMARK-LAW-SEC-68-32-1-APPLIED&gt;</p>	<p>【商標法第68条の32第1項適用】議定書第6条(4)の規定により取り用された国際登録の国際登録番号は第〇〇〇〇〇〇号であり、その国際登録日は平成〇〇年〇〇月〇〇日である。</p>	NORMAL	注16	TRADEMARK-LAW-SEC-68-32-1-APPLIED	TRADEMARK-LAW-SEC-68-32-1-FLAG	K	
			<p>&lt;TRADEMARK-LAW-SEC-68-32-1-APPLIED TRADEMARK-LAW-SEC-68-32-1-APPLIED FLAG=FALSE&gt;&lt;/TRADEMARK-LAW-SEC-68-32-1-APPLIED&gt;</p>			注17				
19	第68条の33第1項適用	<p>議定書第15条(5)(b)の規定により議定書が採棄された国際登録の国際登録番号は第〇〇〇〇〇〇号であり、その国際登録日は平成〇〇年〇〇月〇〇日である。</p>	<p>&lt;TRADEMARK-LAW-SEC-68-33-1-APPLIED TRADEMARK-LAW-SEC-68-33-1-APPLIED FLAG="TRUE"&gt;議定書第15条(5)(b)の規定により議定書が採棄された国際登録の国際登録番号は第〇〇〇〇〇〇号であり、その国際登録日は平成〇〇年〇〇月〇〇日である。&lt;/TRADEMARK-LAW-SEC-68-33-1-APPLIED&gt;</p>	<p>【商標法第68条の33第1項適用】議定書第15条(5)(b)の規定により議定書が採棄された国際登録の国際登録番号は第〇〇〇〇〇〇号であり、その国際登録日は平成〇〇年〇〇月〇〇日である。</p>	NORMAL	注18	TRADEMARK-LAW-SEC-68-33-1-APPLIED	TRADEMARK-LAW-SEC-68-33-1-FLAG	K	
			<p>&lt;TRADEMARK-LAW-SEC-68-33-1-APPLIED TRADEMARK-LAW-SEC-68-33-1-APPLIED FLAG=FALSE&gt;&lt;/TRADEMARK-LAW-SEC-68-33-1-APPLIED&gt;</p>			注19				

注1 ORIGINAL-FILE-NAMEにマルチTIFF化される前のシングルTIFFファイル名が格納され、FILE-IDにマルチTIFFファイル中の個々のメンバを特定するIDが格納される。FILE-NAMEはマルチTIFF化されたファイル名が格納され、HEIGHT、WIDTHに、それぞれ紙出力時の縦、横の長さが格納される。

- 注2 標準文字の場合
- 注3 標準文字でない場合
- 注4 団体商標の場合
- 注5 団体商標でない場合
- 注6 立体商標の場合
- 注7 立体商標でない場合
- 注8 防護立体の場合
- 注9 防護立体でない場合
- 注10 設定された属性別に代理人タイトルを表示する
- 注11 設定された属性別に代理人格格を表示する
- 注12 第9条第1項が適用される場合
- 注13 第9条第1項が適用されない場合
- 注14 地域団体商標の場合
- 注15 地域団体商標でない場合
- 注16 第68条の32第1項が適用される場合
- 注17 第68条の32第1項が適用されない場合
- 注18 第68条の33第1項が適用される場合
- 注19 第68条の33第1項が適用されない場合

公開商標・訂正公報 編集形式一覧

パターン1 見出しのみ

項目	公開商標・訂正公報 編集形式	属性	必須項目	備考
1 公報種別	公開商標公報の訂正	K	●	—
2 発行日	平成19年6月14日(2007. 6. 14)	K	●	—
3 出願番号	商標2006-123456(T2006-123456)	K	●	—
4 公開日	平成18年4月20日(2006. 4. 20)	K	●	—
5 年通号数	18(2006)-015	K	●	—
6 区分	2, 4, 11, 35	K	●	—
7 訂正要旨	上記公報は誤りにつき、これを取り消す。	K	●	—

パターン2 見出し+記事

項目	公開商標・訂正公報 編集形式	属性	必須項目	備考
1 公報種別	公開商標公報の訂正	K	●	—
2 発行日	平成19年6月14日(2007. 6. 14)	K	●	—
3 出願番号	商標2006-123456(T2006-123456)	K	●	—
4 公開日	平成18年4月20日(2006. 4. 20)	K	●	—
5 年通号数	18(2006)-015	K	●	—
6 区分	2, 4, 11, 35	K	●	—
7 訂正要旨	下記のとおり訂正する。	K	●	—
8 訂正箇所	指定商品	K	●	—
9 誤	せつけん類、その原本類に属する商品	K	●	—
10 正	せつけん類、その他本類に属する商品	K	●	—

パターン3 見出し+全文

項目	公開商標・訂正公報 編集形式	属性	必須項目	備考
1 公報種別	公開商標公報の訂正	K	●	—
2 発行日	平成19年6月14日(2007. 6. 14)	K	●	—
3 出願番号	商標2006-123456(T2006-123456)	K	●	—
4 公開日	平成18年4月20日(2006. 4. 20)	K	●	—
5 年通号数	18(2006)-015	K	●	—

項目	公開情報項目	公開データ(例)	公開データに対するSGMLデータ	公開データに対する編集形式	表示モード	補足タグ名	属性名	属性値	必須項目	備考
6	区分	2、4、11、35	<GROUP-OF-GOODS-AND-SERVICE>2、4、11、35</GROUP-OF-GOODS-AND-SERVICE>	【区分】2、4、11、35	NORMAL	GROUP-OF-GOODS-AND-SERVICE		K	IV	-
7	訂正要旨	【商品及び役務の区分並びに指定商品又は指定役務】に誤りがあったので下記のとおりに訂正する。 【商品及び役務の区分並びに指定商品又は指定役務】に誤りがあったので下記のとおりに訂正する。	<GIST-OF-CORRECTION>【商品及び役務の区分並びに指定商品又は指定役務】に誤りがあったので下記のとおりに訂正する。</GIST-OF-CORRECTION>	【訂正要旨】【商品及び役務の区分並びに指定商品又は指定役務】に誤りがあったので下記のとおりに訂正する。	NORMAL	GIST-OF-CORRECTION		K	V	●
8	公開全文		公開情報公開の全文が入る		NORMAL			-	-	-

(見出し+イメージのバターンは無い)



補正公報(公開商標公報関連) 編集形式一覧

項番	公報掲載項目	公報データ(例)	公報データに対するSGMLデータ	公報データに対する編集形式	表示モード	補足タグ名	属性名	属性必須項目	備考
1	公報種別	出願公開後における補正の掲載 平成19年6月14日(2007. 6. 14)	<KIND-OF-OFFICIAL-GAZETTE>出願公開後における補正の掲載 </KIND-OF-OFFICIAL-GAZETTE>	【公報種別】出願公開後における補正の掲載	NORMAL	KIND-OF-OFFICIAL-GAZETTE		K V ●	
2	発行日	平成19年6月14日(2007. 6. 14)	<PUBLICATION-DATE>平成19年6月14日(2007. 6. 14)	【発行日】平成19年6月14日(2007. 6. 14)	NORMAL	PUBLICATION-DATE		K V ●	
3	出願番号	商標2006-123456(T2006-123456)	<APPLICATION-NUMBER>商標2006-123456(T2006-123456) </APPLICATION-NUMBER>	【出願番号】商標2006-123456(T2006-123456)	NORMAL	APPLICATION-NUMBER		K V ●	
4	公開日	平成18年4月20日(2006. 4. 20)	<OPEN-DATE>平成18年4月20日(2006. 4. 20)</OPEN-DATE>	【公開日】平成18年4月20日(2006. 4. 20)	NORMAL	OPEN-DATE		K V ●	
5	年通号数	18(2006)-015	<ANNUAL-SERIAL-NUMBER>18(2006)-015</ANNUAL-SERIAL-NUMBER>	【年通号数】18(2006)-015	NORMAL	ANNUAL-SERIAL-NUMBER		K V ●	
6	手続補正書提出の日	平成19年5月26日(2007. 5. 26)	<WRITTEN-AMENDMENT-PRESENT-DATE>平成19年5月26日(2007. 5. 26)</WRITTEN-AMENDMENT-PRESENT-DATE>	【手続補正書提出の日】平成19年5月26日(2007. 5. 26)	CONTROL	WRITTEN-AMENDMENT-PRESENT-DATE		— O	
7	手続補正書		<WRITTEN-AMENDMENT> <PARAGRAPH> <SUP-SCRIPT></SUP-SCRIPT> <SUB-SCRIPT></SUB-SCRIPT> <UNDER-LINE></UNDER-LINE> <BAKAKU></BAKAKU> <PARAGRAPH> <IMAGE HEIGHT="113" WIDTH="150" FILE-NAME="MULTI" FILE-ID="123456" ORIGINAL-FILE-NAME="VWXYZ.JPG">		CONTROL	WRITTEN-AMENDMENT PARAGRAPH SUP-SCRIPT SUB-SCRIPT UNDER-LINE BAKAKU PARAGRAPH IMAGE	HEIGHT WIDTH FILE-NAME FILE-ID ORIGINAL-FILE-NAME	K V ● K V ● K V ● K V ● K V ● K V ● — ●	順不同

公開商標補正・訂正公報 編集形式一覧

パターン1 見出しのみ

項番	公報掲載項目	公報データ(例)	公報データに対するSGMLデータ	公報データに対する編集形式	表示モード	補足 タグ名	属性名	属性数	属性項目	備考
1	公報種別	出願公報後における補正の掲載の訂正	<KIND-OF-OFFICIAL-GAZETTE>出願公報後における補正の掲載の訂正</KIND-OF-OFFICIAL-GAZETTE>	【公報種別】出願公報後における補正の掲載の訂正	NORMAL	KIND-OF-OFFICIAL-GAZETTE		K	●	
2	発行日	平成19年6月14日(2007. 6. 14)	<PUBLICATION-DATE>平成19年6月14日(2007. 6. 14)</PUBLICATION-DATE>	【発行日】平成19年6月14日(2007. 6. 14)	NORMAL	PUBLICATION-DATE		K	●	
3	出願番号	商標2006-123456(T2006-123456)	<APPLICATION-NUMBER>商標2006-123456(T2006-123456)</APPLICATION-NUMBER>	【出願番号】商標2006-123456(T2006-123456)	NORMAL	APPLICATION-NUMBER		K	●	
4	掲載公報発行日	平成19年1月25日(2007. 1. 25)	<GAZETTE-PUBLICATION-DATE>平成19年1月25日(2007. 1. 25)</GAZETTE-PUBLICATION-DATE>	【掲載公報発行日】平成19年1月25日(2007. 1. 25)	NORMAL	GAZETTE-PUBLICATION-DATE		K	●	
5	年通号数	19(2007)-003	<ANNUAL-SERIAL-NUMBER>19(2007)-003</ANNUAL-SERIAL-NUMBER>	【年通号数】19(2007)-003	NORMAL	ANNUAL-SERIAL-NUMBER		K	●	
6	区分	2, 4, 11, 35	<GROUP-OF-GOODS-AND-SERVICE>2, 4, 11, 35</GROUP-OF-GOODS-AND-SERVICE>	【区分】2, 4, 11, 35	NORMAL	GROUP-OF-GOODS-AND-SERVICE		K	●	
7	訂正要旨	上記公報は誤りにつき、これを取り消す。	<GIST-OF-CORRECTION>上記公報は誤りにつき、これを取り消す。</GIST-OF-CORRECTION>	【訂正要旨】上記公報は誤りにつき、これを取り消す。	NORMAL	GIST-OF-CORRECTION		K	●	

パターン2 見出し+記事

項番	公報掲載項目	公報データ(例)	公報データに対するSGMLデータ	公報データに対する編集形式	表示モード	補足 タグ名	属性名	属性数	属性項目	備考
1	公報種別	出願公報後における補正の掲載の訂正	<KIND-OF-OFFICIAL-GAZETTE>出願公報後における補正の掲載の訂正</KIND-OF-OFFICIAL-GAZETTE>	【公報種別】出願公報後における補正の掲載の訂正	NORMAL	KIND-OF-OFFICIAL-GAZETTE		K	●	
2	発行日	平成19年6月14日(2007. 6. 14)	<PUBLICATION-DATE>平成19年6月14日(2007. 6. 14)</PUBLICATION-DATE>	【発行日】平成19年6月14日(2007. 6. 14)	NORMAL	PUBLICATION-DATE		K	●	
3	出願番号	商標2006-123456(T2006-123456)	<APPLICATION-NUMBER>商標2006-123456(T2006-123456)</APPLICATION-NUMBER>	【出願番号】商標2006-123456(T2006-123456)	NORMAL	APPLICATION-NUMBER		K	●	
4	掲載公報発行日	平成19年1月25日(2007. 1. 25)	<GAZETTE-PUBLICATION-DATE>平成19年1月25日(2007. 1. 25)</GAZETTE-PUBLICATION-DATE>	【掲載公報発行日】平成19年1月25日(2007. 1. 25)	NORMAL	GAZETTE-PUBLICATION-DATE		K	●	
5	年通号数	19(2007)-003	<ANNUAL-SERIAL-NUMBER>19(2007)-003</ANNUAL-SERIAL-NUMBER>	【年通号数】19(2007)-003	NORMAL	ANNUAL-SERIAL-NUMBER		K	●	
6	区分	2, 4, 11, 35	<GROUP-OF-GOODS-AND-SERVICE>2, 4, 11, 35</GROUP-OF-GOODS-AND-SERVICE>	【区分】2, 4, 11, 35	NORMAL	GROUP-OF-GOODS-AND-SERVICE		K	●	
7	訂正要旨	下記のとおり訂正する。	<GIST-OF-CORRECTION>下記のとおり訂正する。</GIST-OF-CORRECTION>	【訂正要旨】下記のとおり訂正する。	NORMAL	GIST-OF-CORRECTION		K	●	
8	訂正箇所	指定商品	<POINT-OF-CORRECTION>指定商品</POINT-OF-CORRECTION>	【訂正箇所】指定商品	NORMAL	POINT-OF-CORRECTION		K	●	
9	誤	せつけん類、その属本類に属する商品</ERROR>	<ERROR>せつけん類、その属本類に属する商品</ERROR>	【誤】せつけん類、その属本類に属する商品	NORMAL	ERROR		K	●	
10	正	せつけん類、その他本類に属する商品	<RIGHT>せつけん類、その他本類に属する商品</RIGHT>	【正】せつけん類、その他本類に属する商品	NORMAL	RIGHT		K	●	

パターン3 見出し+全文

項番	公報掲載項目	公報データ(例)	公報データに対するSGMLデータ	公報データに対する編集形式	表示モード	補足 タグ名	属性名	属性数	属性項目	備考
1	公報種別	出願公報後における補正の掲載の訂正	<KIND-OF-OFFICIAL-GAZETTE>出願公報後における補正の掲載の訂正</KIND-OF-OFFICIAL-GAZETTE>	【公報種別】出願公報後における補正の掲載の訂正	NORMAL	KIND-OF-OFFICIAL-GAZETTE		K	●	
2	発行日	平成19年6月14日(2007. 6. 14)	<PUBLICATION-DATE>平成19年6月14日(2007. 6. 14)</PUBLICATION-DATE>	【発行日】平成19年6月14日(2007. 6. 14)	NORMAL	PUBLICATION-DATE		K	●	
3	出願番号	商標2006-123456(T2006-123456)	<APPLICATION-NUMBER>商標2006-123456(T2006-123456)</APPLICATION-NUMBER>	【出願番号】商標2006-123456(T2006-123456)	NORMAL	APPLICATION-NUMBER		K	●	
4	掲載公報発行日	平成19年1月25日(2007. 1. 25)	<GAZETTE-PUBLICATION-DATE>平成19年1月25日(2007. 1. 25)</GAZETTE-PUBLICATION-DATE>	【掲載公報発行日】平成19年1月25日(2007. 1. 25)	NORMAL	GAZETTE-PUBLICATION-DATE		K	●	
5	年通号数	19(2007)-003	<ANNUAL-SERIAL-NUMBER>19(2007)-003</ANNUAL-SERIAL-NUMBER>	【年通号数】19(2007)-003	NORMAL	ANNUAL-SERIAL-NUMBER		K	●	
6	区分	2, 4, 11, 35	<GROUP-OF-GOODS-AND-SERVICE>2, 4, 11, 35</GROUP-OF-GOODS-AND-SERVICE>	【区分】2, 4, 11, 35	NORMAL	GROUP-OF-GOODS-AND-SERVICE		K	●	
7	訂正の要旨	【商品及び役務の区分並びに指定商品又は指定役務】に誤りがあつたので下記のとおり訂正する。</GIST-OF-CORRECTION>	<GIST-OF-CORRECTION>【商品及び役務の区分並びに指定商品又は指定役務】に誤りがあつたので下記のとおり訂正する。</GIST-OF-CORRECTION>	【訂正要旨】【商品及び役務の区分並びに指定商品又は指定役務】に誤りがあつたので下記のとおり訂正する。	NORMAL	GIST-OF-CORRECTION		K	●	

項番	公開種別項目	公開データ(例)	公開データに対するSGMLデータ	公開データに対する種彙形式	表示モード	補足タグ名	属性名	属性値	属性項目	備考
8	公開全文			補正公開の全文が入る	NORMAL					

(見出しハイメージのボタンは無い)

公開国際商標公報 編集形式一覽

項目	公報項目	公報形式	公報形式一覽に対するSGMLデータ	公報形式一覽に対する編集形式	表示モード	補足タグ名	属性名	属性数値項目	備考
1	発行国	日本国特許庁(JP)	<PUBLICATION-COUNTRY>日本国特許庁(JP)</PUBLICATION-COUNTRY>	(190)【発行国】日本国特許庁(JP)	NORMAL	PUBLICATION-COUNTRY		K V ●	
2	公開日	平成19年6月14日(2007. 6. 14)	<OPEN-DATE>平成19年6月14日(2007. 6. 14)</OPEN-DATE>	(44.1)【公開日】平成19年6月14日(2007. 6. 14)	NORMAL	OPEN-DATE		K V ●	
3	公報種別	公開国際商標公報	<KIND-OF-OFFICIAL-GAZETTE>公開国際商標公報</KIND-OF-OFFICIAL-GAZETTE>	【公報種別】公開国際商標公報	NORMAL	KIND-OF-OFFICIAL-GAZETTE		K V ●	
4	国際登録番号	7654321	<INTERNATIONAL-REGISTRATION-NO>7654321</INTERNATIONAL-REGISTRATION-NO>	(2.0)【国際登録番号】7654321	NORMAL	INTERNATIONAL-REGISTRATION-NO		K V ●	
5	国際登録日又は事後指定日	平成19年1月20日(2007. 1. 20)	<INTERNATIONAL-REGISTRATION-DATE>平成19年1月20日(2007. 1. 20)</INTERNATIONAL-REGISTRATION-DATE>	(2.0)【国際登録日又は事後指定日】平成19年1月20日(2007. 1. 20)	NORMAL	INTERNATIONAL-REGISTRATION-DATE		K V	H16.4以降発行分から使用されない
6	国際登録日	平成19年1月20日(2007. 1. 20)	<DATE-OF-INTERNATIONAL-REGISTRATION>平成19年1月20日(2007. 1. 20)</DATE-OF-INTERNATIONAL-REGISTRATION>	(2.0)【国際登録日】平成19年1月20日(2007. 1. 20)	NORMAL	DATE-OF-INTERNATIONAL-REGISTRATION		K V	○
7	事後指定日	平成19年1月20日(2007. 1. 20)	<DATE-OF-SUBSEQUENT-DESIGNATION>平成19年1月20日(2007. 1. 20)</DATE-OF-SUBSEQUENT-DESIGNATION>	(2.0)【事後指定日】平成19年1月20日(2007. 1. 20)	NORMAL	DATE-OF-SUBSEQUENT-DESIGNATION		K V	○
8	通常商標		<TRADEMARK-KIND-OF-TRADEMARK>	(540)【商標】	CONTROL	TRADEMARK	KIND-OF-TRADEMARK	K V	●
9	標準文字		<CHARACTER>ABC</CHARACTER>	ABC	NORMAL	CHARACTER		K V	
			<TRADEMARK>	【標準文字】	CONTROL				
			<STANDARD-CHARACTER-INDICATION STANDARD-CHARACTER-FLAG="TRUE">		NULL	注2	STANDARD-CHARACTER-INDICATION		
			<STANDARD-CHARACTER-INDICATION STANDARD-CHARACTER-FLAG="FALSE">		NULL	注3			
			<COLLECTIVE-TRADEMARK-INDICATION COLLECTIVE-TRADEMARK-FLAG="TRUE">	(55.1)【団体商標、証明商標又は保証商標】	NULL	注4	COLLECTIVE-TRADEMARK-INDICATION		
			<COLLECTIVE-TRADEMARK-INDICATION COLLECTIVE-TRADEMARK-FLAG="FALSE">		NULL	注5			
			<TD-TRADEMARK-INDICATION TD-TRADEMARK-FLAG="TRUE">	(55.4)【立体商標】	NULL	注6	TD-TRADEMARK-INDICATION		
			<TD-TRADEMARK-INDICATION TD-TRADEMARK-FLAG="FALSE">		NULL	注7			
			<SOUND-TRADEMARK-INDICATION SOUND-TRADEMARK-FLAG="TRUE">	(55.6)【音響商標】	NULL	注8	SOUND-TRADEMARK-INDICATION		
			<SOUND-TRADEMARK-INDICATION SOUND-TRADEMARK-FLAG="FALSE">		NULL	注9			
10	ウィーン分類	27. 1; 27. 5	<VIENNA-CLASSIFICATION>27. 1; 27. 5</VIENNA-CLASSIFICATION>	(53.1)【ウィーン分類】27. 1; 27. 5	NORMAL	VIENNA-CLASSIFICATION		K V	
11	商標の音訳	.....	<SOUND-TRANSLATION-OF-TRADEMARK>.....</SOUND-TRANSLATION-OF-TRADEMARK>	(56.1)【商標の音訳】.....	NORMAL	SOUND-TRANSLATION-OF-TRADEMARK		K V	
12	商標の翻訳	.....	<TRANSLATION-OF-TRADEMARK>.....</TRANSLATION-OF-TRADEMARK>	(56.6)【商標の翻訳】.....	NORMAL	TRANSLATION-OF-TRADEMARK		K V	

項目	公報事項	公報データ(例)	公報データに対するSGMLデータ	公報データに対する編纂形式	表示モード	補足タグ名	属性名	属性値	属性項目	備考
13	商標に関する記述	letter A isblack, letter B isorange, ~	<MARK-DESCRIPTION-GROUP> <MARK-DESCRIPTION>letter A isblack, letter B isorange, ~ </MARK-DESCRIPTION>	(539) [商標に関する記述] letter A isblack, letter B isorange, ~	CONTROL	MARK-DESCRIPTION-GROUP				
14	商標に関する記述の訳(参考)	文字Aは黒色、文字Bはオレンジ色、~	<TRANSLATION-OF-MARK-DESCRIPTION>文字Aは黒色、文字Bはオレンジ色、~ </TRANSLATION-OF-MARK-DESCRIPTION>	(539) [商標に関する記述の訳(参考)] 文字Aは黒色、文字Bはオレンジ色、~	NORMAL	TRANSLATION-OF-MARK-DESCRIPTION				
15	色彩に関する要求	Different type blue, yellow, brown, red, ~	<COLOR-CLAIM-GROUP> <COLOR-CLAIM>Different type blue, yellow, brown, red, ~ </COLOR-CLAIM>	(591) [色彩に係る主張] Different type blue, yellow, brown, red, ~	CONTROL	COLOR-CLAIM-GROUP				
16	色彩に関する要求の訳(参考)	異なるタイプの青色、黄色、褐色、赤色、~	<COLOR-CLAIM-TRANSLATION>異なるタイプの青色、黄色、褐色、赤色、~ </COLOR-CLAIM-TRANSLATION>	(591) [色彩に係る主張の訳(参考)] 異なるタイプの青色、黄色、褐色、赤色、~	NORMAL	COLOR-CLAIM-TRANSLATION				
17	商品及び役務の区分並びに指定商品又は指定役務	Class 1 Chromium oxide.	<CLASS-OF-GOODS-SERVICE> <GOODS-AND-SERVICE-CLASS-GROUP> <CLASS-OF-GOODS-AND-SERVICE> <CLASS>Class 1 </CLASS> <GOODS-AND-SERVICE>Chromium oxide. </GOODS-AND-SERVICE>	(511) [商品及び役務の区分並びに指定商品又は指定役務] Class 1 Chromium oxide.	CONTROL	CLASS-OF-GOODS-SERVICE				
18	商品及び役務の区分並びに指定商品又は指定役務の訳(参考)		<GOODS-SERVICE-CLASS-TRANS-GROUP> <CLASS-OF-GOODS-AND-SERVICE> <CLASS>第1類 </CLASS> <GOODS-AND-SERVICE>クロム酸 </GOODS-AND-SERVICE>	(511) [商品及び役務の区分並びに指定商品又は指定役務の訳(参考)] 第1類 クロム酸	CONTROL	GOODS-SERVICE-CLASS-TRANS-GROUP				
19	基礎出願(繰り返し)	1. 704. 061 平成12年5月28日(2000. 5. 28) ES(スペイン)	<BASIC-APPLICATION-GROUP> <BASIC-APPLICATION-NUMBER>1. 704. 061 </BASIC-APPLICATION-NUMBER> <BASIC-FILING-DATE>平成12年5月28日(2000. 5. 28) </BASIC-FILING-DATE> <BASIC-FILING-COUNTRY>ES(スペイン) </BASIC-FILING-COUNTRY>	(821) [基礎出願] 【出願番号】1. 704. 061 【出願日】平成12年5月28日(2000. 5. 28) 【国又は機関】ES(スペイン)	CONTROL	BASIC-APPLICATION-GROUP				
20	基礎登録(繰り返し)	611. 366 平成13年5月28日(2001. 5. 28) BX(ベネルクス商標意匠庁)	<BASIC-REGISTRATION-GROUP> <BASIC-REGISTRATION-NUMBER>611. 366 </BASIC-REGISTRATION-NUMBER> <BASIC-REGISTRATION-DATE>平成13年5月28日(2001. 5. 28) </BASIC-REGISTRATION-DATE> <BASIC-REGISTRATION-COUNTRY>BX(ベネルクス商標意匠庁) </BASIC-REGISTRATION-COUNTRY>	(822) [基礎登録] 【登録番号】611. 366 【登録日】平成13年5月28日(2001. 5. 28) 【国又は機関】BX(ベネルクス商標意匠庁)	CONTROL	BASIC-REGISTRATION-GROUP				

項目	公報掲載項目	公報データ(例)	公報データに対するSGMLデータ	公報データに対する標準形式	表示モード	補足タグ名	属性名	属性値	属性必須項目	備考
21	優先権主張番号		<PARIS-PRIORITY-CLAIM-ARTICLE> <PARIS-PRIORITY-GROUP> 999999999.9	<PARIS-PRIORITY-CLAIM-ARTICLE> <PARIS-PRIORITY-GROUP> (310)【優先権主張番号】999999999.9	CONTROL NORMAL	PARIS-PRIORITY-CLAIM-ARTICLE PARIS-PRIORITY-GROUP APPLICATION-NUMBER				
22	優先権主張日	平成14年6月30日(2002.6.30)	<FILING-DATE>平成14年6月30日(2002.6.30) <FILING-DATE>	<FILING-DATE>平成14年6月30日(2002.6.30)	NORMAL	FILING-DATE				
23	優先権主張国又は補償	US(米国)	<NATION>US(米国)</NATION>	(330)【優先権主張国又は補償】US(米国)	NORMAL	NATION				
24	指定国	AL(アルバニア),AM(アルメニア),AZ(アゼルバイジャン),BA(ボスニア・ヘルツェゴビナ),BG(ブルガリア),BY(ベラルーシ),JP(日本国)	<DESIGNATED-COUNTRY>AL(アルバニア),AM(アルメニア),AZ(アゼルバイジャン),BA(ボスニア・ヘルツェゴビナ),BG(ブルガリア),BY(ベラルーシ),JP(日本国)</DESIGNATED-COUNTRY>	(832)【指定国】AL(アルバニア),AM(アルメニア),AZ(アゼルバイジャン),BA(ボスニア・ヘルツェゴビナ),BG(ブルガリア),BY(ベラルーシ),JP(日本国)	CONTROL NORMAL	DESIGNATED-COUNTRY				
25	指定通知日	平成19年4月20日(2007.4.20)	<DESIGNATED-INFO-DATE>平成19年4月20日(2007.4.20)</DESIGNATED-INFO-DATE>	(580)【指定通知日】平成19年4月20日(2007.4.20)	NORMAL	DESIGNATED-INFO-DATE				
26	出願人	GENERAL BISCUITS BELGIE 1, De Beukelaer - Pareinlaan, B - 2200 HERENT ALS (Belgium)	<APPLICANT> <NAME>GENERAL BISCUITS BELGIE <ADDRESS>1, De Beukelaer - Pareinlaan, B - 2200 HERENTALS (Belgium)</ADDRESS>	(731)【出願人】 【氏名又は名称】GENERAL BISCUITS BELGIE 【住所又は居所】1, De Beukelaer - Pareinlaan, B - 2200 HERENTALS (Belgium)	CONTROL CONTROL NORMAL NORMAL	APPLICANT-GROUP APPLICANT NAME ADDRESS				
27	第9条第1項適用		<TRADEMARK-LAW-SEC-9-T-APPLIED> <TRADEMARK-LAW-SEC-9-T-FLAG>"TRUE">	【商標法第9条第1項適用】	NULL	TRADEMARK-LAW-SEC-9-T-APPLIED TRADEMARK-LAW-SEC-9-T-FLAG	TRADEMARK-LAW-SEC-9-T-APPLIED			

注1 ORIGINAL-FILE-NAMEにマルチTIFF化される前のシングルTIFFファイル名が格納され、FILE-IDにマルチTIFFファイル中の個々を特定するIDが格納される、FILE-NAMEはマルチTIFF化されたファイル名が格納され、HEIGHT、WIDTHに、それぞれ紙出力時の縦、横の長さが格納される

- 注2 標準文字である場合
- 注3 標準文字でない場合
- 注4 団体商標、証明商標又は保証商標である場合
- 注5 団体商標、証明商標又は保証商標でない場合
- 注6 立体商標である場合
- 注7 立体商標でない場合
- 注8 音響商標である場合
- 注9 音響商標でない場合
- 注10 商標法第9条第1項が適用される
- 注11 商標法第9条第1項が適用されない

公開国際商標訂正公報 編集形式一覧

パターン1 見出しのみ

項目/公報掲載項目	公報データ(例)	公報データに対するSGMLデータ	補足	表示モード	タグ名	属性名	属性値	備考
1 公報種別	公開国際商標公報の訂正	<KIND-OF-OFFICIAL-GAZETTE>公開国際商標公報の訂正</KIND-OF-OFFICIAL-GAZETTE>		NORMAL	KIND-OF-OFFICIAL-GAZETTE		K V	必須項目
2 発行日	平成19年6月14日(2007. 6. 14)	<PUBLICATION-DATES>平成19年6月14日(2007. 6. 14)</PUBLICATION-DATES>		NORMAL	PUBLICATION-DATE		K V	必須項目
3 国際登録番号	686055	<INTERNATIONAL-REGISTRATION-NO>686055</INTERNATIONAL-REGISTRATION-NO>		NORMAL	INTERNATIONAL-REGISTRATION-NO		K V	必須項目
4 公開日	平成18年4月20日(2006. 4. 20)	<OPEN-DATES>平成18年4月20日(2006. 4. 20)</OPEN-DATES>		NORMAL	OPEN-DATE		K V	必須項目
5 年番号	18(2006) -015	<ANNUAL-SERIAL-NUMBER>18(2006) -015</ANNUAL-SERIAL-NUMBER>		NORMAL	ANNUAL-SERIAL-NUMBER		K V	必須項目
6 区分	7, 8, 12	<GROUP-OF-GOODS-AND-SERVICE>7, 8, 12</GROUP-OF-GOODS-AND-SERVICE>		NORMAL	GROUP-OF-GOODS-AND-SERVICE		K V	必須項目
7 訂正要旨	上記公報は誤りにつき、これを取り消す。	<GIST-OF-CORRECTION>上記公報は誤りにつき、これを取り消す。</GIST-OF-CORRECTION>		NORMAL	GIST-OF-CORRECTION		K V	必須項目

パターン2 見出し+記号

項目/公報掲載項目	公報データ(例)	公報データに対するSGMLデータ	補足	表示モード	タグ名	属性名	属性値	備考
1 公報種別	公開国際商標公報の訂正	<KIND-OF-OFFICIAL-GAZETTE>公開国際商標公報の訂正</KIND-OF-OFFICIAL-GAZETTE>		NORMAL	KIND-OF-OFFICIAL-GAZETTE		K V	必須項目
2 発行日	平成19年6月14日(2007. 6. 14)	<PUBLICATION-DATES>平成19年6月14日(2007. 6. 14)</PUBLICATION-DATES>		NORMAL	PUBLICATION-DATE		K V	必須項目
3 国際登録番号	686055	<INTERNATIONAL-REGISTRATION-NO>686055</INTERNATIONAL-REGISTRATION-NO>		NORMAL	INTERNATIONAL-REGISTRATION-NO		K V	必須項目
4 公開日	平成18年4月20日(2006. 4. 20)	<OPEN-DATES>平成18年4月20日(2006. 4. 20)</OPEN-DATES>		NORMAL	OPEN-DATE		K V	必須項目
5 年番号	18(2006) -015	<ANNUAL-SERIAL-NUMBER>18(2006) -015</ANNUAL-SERIAL-NUMBER>		NORMAL	ANNUAL-SERIAL-NUMBER		K V	必須項目
6 区分	7, 8, 12	<GROUP-OF-GOODS-AND-SERVICE>7, 8, 12</GROUP-OF-GOODS-AND-SERVICE>		NORMAL	GROUP-OF-GOODS-AND-SERVICE		K V	必須項目
7 訂正要旨	下記のとおり訂正する。	<GIST-OF-CORRECTION>下記のとおり訂正する。</GIST-OF-CORRECTION>		NORMAL	GIST-OF-CORRECTION		K V	必須項目
8 訂正箇所	指定商品	<POINT-OF-CORRECTION>指定商品</POINT-OF-CORRECTION>		NORMAL	POINT-OF-CORRECTION		K V	必須項目
9 誤	Chromium oxide. [参考訳]クロム酸	<ERROR>Chromium oxide. [参考訳]クロム酸</ERROR>		NORMAL	ERROR		K V	必須項目
10 正	Advertising. [参考訳]広告	<RIGHT>Advertising. [参考訳]広告</RIGHT>		NORMAL	RIGHT		K V	必須項目

パターン3 見出し+全文

項目/公報掲載項目	公報データ(例)	公報データに対するSGMLデータ	補足	表示モード	タグ名	属性名	属性値	備考
1 公報種別	公開国際商標公報の訂正	<KIND-OF-OFFICIAL-GAZETTE>公開国際商標公報の訂正</KIND-OF-OFFICIAL-GAZETTE>		NORMAL	KIND-OF-OFFICIAL-GAZETTE		K V	必須項目
2 発行日	平成19年6月14日(2007. 6. 14)	<PUBLICATION-DATES>平成19年6月14日(2007. 6. 14)</PUBLICATION-DATES>		NORMAL	PUBLICATION-DATE		K V	必須項目
3 国際登録番号	686055	<INTERNATIONAL-REGISTRATION-NO>686055</INTERNATIONAL-REGISTRATION-NO>		NORMAL	INTERNATIONAL-REGISTRATION-NO		K V	必須項目
4 公開日	平成18年4月20日(2006. 4. 20)	<OPEN-DATES>平成18年4月20日(2006. 4. 20)</OPEN-DATES>		NORMAL	OPEN-DATE		K V	必須項目
5 年番号	18(2006) -015	<ANNUAL-SERIAL-NUMBER>18(2006) -015</ANNUAL-SERIAL-NUMBER>		NORMAL	ANNUAL-SERIAL-NUMBER		K V	必須項目
6 区分	7, 8, 12	<GROUP-OF-GOODS-AND-SERVICE>7, 8, 12</GROUP-OF-GOODS-AND-SERVICE>		NORMAL	GROUP-OF-GOODS-AND-SERVICE		K V	必須項目
7 訂正要旨	【商品及び役務の区分並びに指定商品又は指定役務】に誤りがあったので下記のとおり訂正する。	<GIST-OF-CORRECTION>【商品及び役務の区分並びに指定商品又は指定役務】に誤りがあったので下記のとおり訂正する。</GIST-OF-CORRECTION>		NORMAL	GIST-OF-CORRECTION		K V	必須項目
8 公報全文	公開国際商標公報の全文が入る	<GIST-OF-CORRECTION>		NORMAL	GIST-OF-CORRECTION		K V	必須項目

(見出し+イメージのパターンは無い)

補正公報(公開国際商標公報関連) 編集形式一覧

項目	公報形式(例)	公報形式に対するSGMLタグ	公報形式に対する編集形式	表示モード	補正タグ名	属性名	属性必須項目	備考
1 公報種別	出願公報後における補正の掲載(国際商標)	<KIND-OF-OFFICIAL-GAZETTE><出願公報後における補正の掲載(国際商標)><KIND-OF-OFFICIAL-GAZETTE>	<公報種別>出願公報後における補正の掲載(国際商標)	NORMAL	KIND-OF-OFFICIAL-GAZETTE		K V ●	
2 発行日	平成19年6月14日(2007. 6. 14)	<PUBLICATION-DATE><平成19年6月14日(2007. 6. 14)><PUBLICATION-DATE>	<発行日>平成19年6月14日(2007. 6. 14)	NORMAL	PUBLICATION-DATE		K V ●	
3 国際登録番号	686055	<INTERNATIONAL-REGISTRATION-NO><686055><INTERNATIONAL-REGISTRATION-NO>	<国際登録番号>686055	NORMAL	INTERNATIONAL-REGISTRATION-NO		K V ●	
4 公開日	平成18年4月20日(2006. 4. 20)	<OPEN-DATE><平成18年4月20日(2006. 4. 20)><OPEN-DATE>	<公開日>平成18年4月20日(2006. 4. 20)	NORMAL	OPEN-DATE		K V ●	
5 年通号数	18(2006)-015	<ANNUAL-SERIAL-NUMBER><18(2006)-015><ANNUAL-SERIAL-NUMBER>	<年通号数>18(2006)-015	NORMAL	ANNUAL-SERIAL-NUMBER		K V ●	
6 商品及び役務の区分並びに指定商品又は指定役務		<GOODS-AND-SERVICE-IMAGE-GROUP><IMAGE HEIGHT="113" WIDTH="150" FILE-NAME="MULTI" FILE-ID="123456" ORIGINAL-FILE-NAME="WXYZ.JPG">	<商品及び役務の区分並びに指定商品又は指定役務>	CONTROL	GOODS-AND-SERVICE-IMAGE-GROUP IMAGE	HEIGHT WIDTH FILE-NAME FILE-ID ORIGINAL-FILE-NAME	K V ●	注2
7 商品及び役務の区分並びに指定商品又は指定役務		<GOODS-AND-SERVICE-IMAGE-GROUP><GOODS-AND-SERVICE-CLASS-GROUP><PARAGRAPH><Class 1><PARAGRAPH><Chromium oxide.><SUP-SCRIPT></SUP-SCRIPT><SUB-SCRIPT></SUB-SCRIPT><UNDER-LINE></UNDER-LINE><BAIKAKU></BAIKAKU><PARAGRAPH>	<商品及び役務の区分並びに指定商品又は指定役務>	CONTROL	GOODS-AND-SERVICE-CLASS-GROUP GROUP PARAGRAPH PARAGRAPH SUP-SCRIPT SUB-SCRIPT UNDER-LINE BAIKAKU		K V ●	注2 順不同
8 商品及び役務の区分並びに指定商品又は指定役務の訳(参考)		<GOODS-AND-SERVICE-CLASS-GROUP><GOODS-SERVICE-CLASS-TRANS-GROUP><PARAGRAPH><第1類><PARAGRAPH><クロム酸><SUP-SCRIPT></SUP-SCRIPT><SUB-SCRIPT></SUB-SCRIPT><UNDER-LINE></UNDER-LINE><BAIKAKU></BAIKAKU><PARAGRAPH>	<商品及び役務の区分並びに指定商品又は指定役務の訳(参考)>	CONTROL	GOODS-SERVICE-CLASS-TRANS-GROUP GROUP PARAGRAPH PARAGRAPH SUP-SCRIPT SUB-SCRIPT UNDER-LINE BAIKAKU		K V ●	注2 順不同

注1 ORIGINAL-FILE-NAMEにマルチTIFF化される前のシングルTIFFファイル名が格納され、FILE-IDにマルチTIFFファイル中の個々のメンバを特定するIDが格納される。FILE-NAMEはマルチTIFF化されたファイル名が格納され、HEIGHT、WIDTHに、それぞれ紙出力時の縦、横の長さが格納される

注2 <GOODS-AND-SERVICE-IMAGE-GROUP>タグと<GOODS-AND-SERVICE-CLASS-GROUP>タグを関連必須とする。

注3 字上げの必要な文字列を格納する

注4 字下げの必要な文字列を格納する

注5 アンダーラインの必要な文字列を格納

注6 横格角に変更する必要がある文字列を格納する



公開国際商標補正・訂正公報 編集形式一覧

パターン1 見出しのみ

項目	公報データ(例)	公報データに対するSGMLデータ	公報データに対する編集形式	表示モード	補足タグ名	属性名	属性値	属性値の戻り	備考
1 公報種別	出願公報後における補正の掲載(国際商標)の訂正 (PUBLICATION-DATES)平成19年6月14日(2007. 6. 14)	<KIND-OF-OFFICIAL-GAZETTE>出願公報後における補正の掲載(国際商標)の訂正</KIND-OF-OFFICIAL-GAZETTE>	【公報種別】出願公報後における補正の掲載(国際商標)の訂正	NORMAL	KIND-OF-OFFICIAL-GAZETTE		K V	●	
2 発行日	平成19年6月14日(2007. 6. 14)	<PUBLICATION-DATES>平成19年6月14日(2007. 6. 14)	【発行日】平成19年6月14日(2007. 6. 14)	NORMAL	PUBLICATION-DATE		K V	●	
3 国際登録番号	686055	<INTERNATIONAL-REGISTRATION-NO>686055</INTERNATIONAL-REGISTRATION-NO>	【国際登録番号】686055	NORMAL	INTERNATIONAL-REGISTRATION-NO		K V	●	
4 掲載公報発行日	平成18年4月20日(2006. 4. 20)	<GAZETTE-PUBLICATION-DATE>平成18年4月20日(2006. 4. 20)	【掲載公報発行日】平成18年4月20日(2006. 4. 20)	NORMAL	GAZETTE-PUBLICATION-DATE		K V	●	
5 年通号数	18(2006)-015	<ANNUAL-SERIAL-NUMBER>18(2006)-015</ANNUAL-SERIAL-NUMBER>	【年通号数】18(2006)-015	NORMAL	ANNUAL-SERIAL-NUMBER		K V	●	
6 区分	7. 8. 12	<GROUP-OF-GOODS-AND-SERVICE>7. 8. 12</GROUP-OF-GOODS-AND-SERVICE>	【区分】7. 8. 12	NORMAL	GROUP-OF-GOODS-AND-SERVICE		K V	●	
7 訂正要旨	上記公報は誤りにつき、これを取り消す。	<GIST-OF-CORRECTION>上記公報は誤りにつき、これを取り消す。</GIST-OF-CORRECTION>	【訂正要旨】上記公報は誤りにつき、これを取り消す。	NORMAL	GIST-OF-CORRECTION		K V	●	

パターン2 見出し+記事

項目	公報データ(例)	公報データに対するSGMLデータ	公報データに対する編集形式	表示モード	補足タグ名	属性名	属性値	属性値の戻り	備考
1 公報種別	出願公報後における補正の掲載(国際商標)の訂正 (PUBLICATION-DATES)平成19年6月14日(2007. 6. 14)	<KIND-OF-OFFICIAL-GAZETTE>出願公報後における補正の掲載(国際商標)の訂正</KIND-OF-OFFICIAL-GAZETTE>	【公報種別】出願公報後における補正の掲載(国際商標)の訂正	NORMAL	KIND-OF-OFFICIAL-GAZETTE		K V	●	
2 発行日	平成19年6月14日(2007. 6. 14)	<PUBLICATION-DATES>平成19年6月14日(2007. 6. 14)	【発行日】平成19年6月14日(2007. 6. 14)	NORMAL	PUBLICATION-DATE		K V	●	
3 国際登録番号	686055	<INTERNATIONAL-REGISTRATION-NO>686055</INTERNATIONAL-REGISTRATION-NO>	【国際登録番号】686055	NORMAL	INTERNATIONAL-REGISTRATION-NO		K V	●	
4 掲載公報発行日	平成18年4月20日(2006. 4. 20)	<GAZETTE-PUBLICATION-DATE>平成18年4月20日(2006. 4. 20)	【掲載公報発行日】平成18年4月20日(2006. 4. 20)	NORMAL	GAZETTE-PUBLICATION-DATE		K V	●	
5 年通号数	18(2006)-015	<ANNUAL-SERIAL-NUMBER>18(2006)-015</ANNUAL-SERIAL-NUMBER>	【年通号数】18(2006)-015	NORMAL	ANNUAL-SERIAL-NUMBER		K V	●	
6 区分	7. 8. 12	<GROUP-OF-GOODS-AND-SERVICE>7. 8. 12</GROUP-OF-GOODS-AND-SERVICE>	【区分】7. 8. 12	NORMAL	GROUP-OF-GOODS-AND-SERVICE		K V	●	
7 訂正要旨	下記のとおり訂正する。	<GIST-OF-CORRECTION>下記のとおり訂正する。</GIST-OF-CORRECTION>	【訂正要旨】下記のとおり訂正する。	NORMAL	GIST-OF-CORRECTION		K V	●	
8 訂正箇所	指定商品	<POINT-OF-CORRECTION>指定商品</POINT-OF-CORRECTION>	【訂正箇所】指定商品	NORMAL	POINT-OF-CORRECTION		K V	●	
9 誤	Chromium oxide. [参考訳]クロム酸	<ERROR>Chromium oxide. [参考訳]クロム酸</ERROR>	【誤】Chromium oxide. [参考訳]クロム酸	NORMAL	ERROR		K V	●	
10 正	Advertising. [参考訳]広告	<RIGHT>Advertising. [参考訳]広告</RIGHT>	【正】Advertising. [参考訳]広告	NORMAL	RIGHT		K V	●	

パターン3 見出し+全文

項目	公報データ(例)	公報データに対するSGMLデータ	公報データに対する編集形式	表示モード	補足タグ名	属性名	属性値	属性値の戻り	備考
1 公報種別	出願公報後における補正の掲載(国際商標)の訂正 (PUBLICATION-DATES)平成19年6月14日(2007. 6. 14)	<KIND-OF-OFFICIAL-GAZETTE>出願公報後における補正の掲載(国際商標)の訂正</KIND-OF-OFFICIAL-GAZETTE>	【公報種別】出願公報後における補正の掲載(国際商標)の訂正	NORMAL	KIND-OF-OFFICIAL-GAZETTE		K V	●	
2 発行日	平成19年6月14日(2007. 6. 14)	<PUBLICATION-DATES>平成19年6月14日(2007. 6. 14)	【発行日】平成19年6月14日(2007. 6. 14)	NORMAL	PUBLICATION-DATE		K V	●	
3 国際登録番号	686055	<INTERNATIONAL-REGISTRATION-NO>686055</INTERNATIONAL-REGISTRATION-NO>	【国際登録番号】686055	NORMAL	INTERNATIONAL-REGISTRATION-NO		K V	●	
4 掲載公報発行日	平成18年4月20日(2006. 4. 20)	<GAZETTE-PUBLICATION-DATE>平成18年4月20日(2006. 4. 20)	【掲載公報発行日】平成18年4月20日(2006. 4. 20)	NORMAL	GAZETTE-PUBLICATION-DATE		K V	●	
5 年通号数	18(2006)-015	<ANNUAL-SERIAL-NUMBER>18(2006)-015</ANNUAL-SERIAL-NUMBER>	【年通号数】18(2006)-015	NORMAL	ANNUAL-SERIAL-NUMBER		K V	●	
6 区分	7. 8. 12	<GROUP-OF-GOODS-AND-SERVICE>7. 8. 12</GROUP-OF-GOODS-AND-SERVICE>	【区分】7. 8. 12	NORMAL	GROUP-OF-GOODS-AND-SERVICE		K V	●	
7 訂正要旨	【商品及び役務の区分並びに指定商品又は指定役務】に誤りがあったので下記のとおり訂正する。<GIST-OF-CORRECTION>	<GIST-OF-CORRECTION>【商品及び役務の区分並びに指定商品又は指定役務】に誤りがあったので下記のとおり訂正する。</GIST-OF-CORRECTION>	【訂正要旨】【商品及び役務の区分並びに指定商品又は指定役務】に誤りがあったので下記のとおり訂正する。	NORMAL	GIST-OF-CORRECTION		K V	●	
8 公報全文			補正公報(公開国際商標)の全文が入る						

(見出し+イメージの、パターンは無い)

国際商標公報 編集形式一覧

項目	公報掲載項目	公報データ(例)	公報データに対するSGMLデータ	公報データに対する編集形式	表示モード	補足タグ名	属性名	属性値	属性必須項目	備考
1	発行国	日本国特許庁(JP)	<PUBLICATION-COUNTRY>日本国特許庁(JP)</PUBLICATION-COUNTRY>	(190)【発行国】日本国特許庁(JP)	NORMAL	PUBLICATION-COUNTRY			K V ●	
2	発行日	平成19年6月14日(2007. 6. 14)	<PUBLICATION-DATE>平成19年6月14日(2007. 6. 14)</PUBLICATION-DATE>	(450)【発行日】平成19年6月14日(2007. 6. 14)	NORMAL	PUBLICATION-DATE			K V ●	
3	公報種別	国際商標公報	<KIND-OF-OFFICIAL-GAZETTE>国際商標公報</KIND-OF-OFFICIAL-GAZETTE>	【公報種別】国際商標公報	NORMAL	KIND-OF-OFFICIAL-GAZETTE			K V ●	
4	国際登録番号	7654321	<INTERNATIONAL-REGISTRATION-NO>7654321</INTERNATIONAL-REGISTRATION-NO>	(111)【国際登録番号】7654321	NORMAL	INTERNATIONAL-REGISTRATION-NO			K V ●	
5	登録日	平成19年5月25日(2007. 5. 25)	<REGISTRATION-DATE>平成19年5月25日(2007. 5. 25)</REGISTRATION-DATE>	(151)【登録日】平成19年5月25日(2007. 5. 25)	NORMAL	REGISTRATION-DATE			K V ●	
6	国際登録日又は事後指 定日	平成15年2月20日(2003. 2. 20)	<INTERNATIONAL-REGISTRATION-DATE>平成15年2月20日(2003. 2. 20)</INTERNATIONAL-REGISTRATION-DATE>	(220)【国際登録日又は事後指 定日】平成15年2月20日(2003. 2. 20)	NORMAL	INTERNATIONAL-REGISTRATION-DATE			K V	H16.4以降 発行分から 使用されな い
7	国際登録日	平成15年2月20日(2003. 2. 20)	<DATE-OF-INTERNATIONAL-REGISTRATION>平成15年2月20日(2003. 2. 20)</DATE-OF-INTERNATIONAL-REGISTRATION>	(220)【国際登録日】平成15年2月20日(2003. 2. 20)	NORMAL	DATE-OF-INTERNATIONAL-REGISTRATION			K V ○	どちらか 必須
8	事後指 定日	平成15年2月20日(2003. 2. 20)	<DATE-OF-SUBSEQUENT-DESIGNATION>平成15年2月20日(2003. 2. 20)</DATE-OF-SUBSEQUENT-DESIGNATION>	(220)【事後指 定日】平成15年2月20日(2003. 2. 20)	NORMAL	DATE-OF-SUBSEQUENT-DESIGNATION			K V ○	
9	登録商標		<TRADEMARK KIND-OF-TRADEMARK>	(540)【登録商標】	CONTROL	TRADEMARK	KIND-OF-TRADEMARK			
	登録商標(標準文字)		<TRADEMARK KIND-OF-TRADEMARK>	(541)【登録商標(標準文字)】	CONTROL					
			<IMAGE HEIGHT="113" WIDTH="190" FILE-NAME="MULTI" FILE-ID="123456" ORIGINAL-FILE-NAME="WXYZ.JPG">		NULL	注1	HEIGHT WIDTH FILE-NAME FILE-ID ORIGINAL-FILE-NAME			○
		ABC	<CHARACTER-ABC/></CHARACTER>	ABC	NORMAL	CHARACTER			K V	
10	団体商標の表示		</TRADEMARK>		CONTROL					
			<COLLECTIVE-TRADEMARK-INDICATION COLLECTIVE-TRADEMARK-FLAG="TRUE">	(551)【団体商標】	NULL	注2	COLLECTIVE-TRADEMARK-INDICATION			
			<COLLECTIVE-TRADEMARK-INDICATION COLLECTIVE-TRADEMARK-FLAG="FALSE">		NULL	注3				
	地域団体商標の表示		<REGIONAL-TRADEMARK-INDICATION REGIONAL-TRADEMARK-FLAG="TRUE">	(551)【地域団体商標】	NULL	注14	REGIONAL-TRADEMARK-INDICATION			
			<REGIONAL-TRADEMARK-INDICATION REGIONAL-TRADEMARK-FLAG="FALSE">		NULL	注15				
	立体商標の表示		<TD-TRADEMARK-INDICATION TD-TRADEMARK-FLAG="TRUE">	(554)【立体商標】	NULL	注4	TD-TRADEMARK-INDICATION			
			<TD-TRADEMARK-INDICATION TD-TRADEMARK-FLAG="FALSE">		NULL	注5				
11	商品及び役務の区分の数2		<NUMBER-OF-GOODS-SERVICE-CLASS>2</NUMBER-OF-GOODS-SERVICE-CLASS>	(500)【商品及び役務の区分の数】2	NORMAL	NUMBER-OF-GOODS-SERVICE-CLASS			K V ●	
12	商品及び役務の区分並びに指定商品又は指定役務		<CLASS-OF-GOODS-SERVICE>	(511)【商品及び役務の区分並びに指定商品又は指定役務】	CONTROL					
			<CLASS-OF-GOODS-SERVICE>		CONTROL					
		Class 1	<CLASS>Class 1</CLASS>	Class 1	CONTROL					
		Chromium oxide.	<GOODS-AND-SERVICE>Chromium oxide.</GOODS-AND-SERVICE>	Chromium oxide	NORMAL					
			</CLASS-OF-GOODS-AND-SERVICE>		CONTROL					
			</GOODS-AND-SERVICE-CLASS-GROUP>		CONTROL					

項目	公報データ(例)	公報データに対するSGMLデータ	公報データに対する標準形式	表示モード	補足タグ名	属性名	属性必須項目	備考
13	商品及び役務の区分並びに指定商品又は指定役務の取(参考)	<GOODS-SERVICE-CLASS-TRANS-GROUP> <CLASS-OF-GOODS-AND-SERVICE> <CLASS>第1類</CLASS> <GOODS-AND-SERVICE>クロム酸</GOODS-AND-SERVICE> </CLASS-OF-GOODS-AND-SERVICE> </GOODS-SERVICE-CLASS-TRANS-GROUP>	<(511)【商品及び役務の区分並びに指定商品又は指定役務の取(参考)】 第1類 クロム酸	CONTROL	GOODS-SERVICE-CLASS-TRANS-GROUP CLASS-OF-GOODS-AND-SERVICE CLASS GOODS-AND-SERVICE		●	
14	不服2005-12345(T2005-12345/J1)	<APPEAL-NUMBER>不服2005-12345(T2005-12345/J1)</APPEAL-NUMBER>	<【裁判番号】不服2005-12345(T2005-12345/J1)>	NORMAL	APPEAL-NUMBER		K V	
15	平成17年11月10日(2005.11.10)	<APPEAL-DATE>平成17年11月10日(2005.11.10)</APPEAL-DATE>	<【裁判請求日】平成17年11月10日(2005.11.10)>	NORMAL	APPEAL-DATE		K V	
16	基礎出願(繰り返し)	<BASIC-APPLICATION-GROUP> <BASIC-APPLICATION> <BASIC-APPLICATION-NUMBER>1.704.061</BASIC-APPLICATION-NUMBER>	<(821)【基礎出願】 【出願番号】1.704.061	CONTROL	BASIC-APPLICATION-GROUP BASIC-APPLICATION BASIC-APPLICATION-NUMBER		●	
17	基礎登録(繰り返し)	<BASIC-REGISTRATION-DATE>平成12年5月28日(2000.5.28)</BASIC-REGISTRATION-DATE> <BASIC-FILING-COUNTRY>ES</BASIC-FILING-COUNTRY>	<【出願日】平成12年5月28日(2000.5.28)> <【国又は機関】ES(スペイン)>	NORMAL	BASIC-FILING-DATE BASIC-FILING-COUNTRY		K V	
18	優先権主張番号	<BASIC-REGISTRATION-NUMBER>611.366</BASIC-REGISTRATION-NUMBER> <BASIC-REGISTRATION-DATE>平成14年12月28日(2002.12.28)</BASIC-REGISTRATION-DATE> BX<ベネルクス商標意匠庁>	<(822)【基礎登録】 【登録番号】611.366 【登録日】平成14年12月28日(2002.12.28)> <【国又は機関】BX<ベネルクス商標意匠庁)>	NORMAL	BASIC-REGISTRATION-NUMBER BASIC-REGISTRATION-DATE BASIC-REGISTRATION-COUNTRY		K V	
19	優先権主張日	<PARIS-PRIORITY-CLAIM-ARTICLE> <PARIS-PRIORITY-GROUP> <PARIS-PRIORITY>99999999.9	<(310)【優先権主張番号】99999999.9	CONTROL	PARIS-PRIORITY-CLAIM-ARTICLE PARIS-PRIORITY-GROUP APPLICATION-NUMBER		●	
20	優先権主張国または機関	<FILING-DATE>平成14年11月30日(2002.11.30)</FILING-DATE> <NATION>US</NATION>	<(320)【優先日】平成14年11月30日(2002.11.30)> <(330)【優先権主張国又は機関】US(米国)>	NORMAL	FILING-DATE NATION		K V	
21	商標権者	<RIGHT-HOLDER-NAME> <NAME>GENERAL BISCUITS BELGIE</NAME> <ADDRESS>1. De Beukelaer-Parentinaan, B-2200 HERENTALS (Belgium)</ADDRESS>	<(732)【商標権者】 【氏名又は名称】GENERAL BISCUITS BELGIE 【住所又は居所】1. De Beukelaer-Parentinaan, B-2200 HERENTALS (Belgium)>	NORMAL	RIGHT-HOLDER-GROUP RIGHT-HOLDER NAME ADDRESS		●	

項目	公報データ(例)	公報データに対するSGMLデータ	公報データに対する標準形式	表示モード	補足タグ名	属性名	属性値	属性必須項目	備考
22	代理人		<PROXY KIND-OF-ATTORNEY= REPRESENTATIVE> <PROXY KIND-OF-ATTORNEY= SUB-REPRESENTATIVE> <PROXY KIND-OF-ATTORNEY= LEGAL-REPRESENTATIVE> <PROXY KIND-OF-ATTORNEY= DESIGNATED-REPRESENTATIVE> </IDENTIFICATION-NUMBER> 123456789	CONTROL CONTROL CONTROL CONTROL	注6	KIND-OF-ATTORNEY			
23	第3条第2項適用		<ATTORNEY-RIGHT "KIND-OF-ATTORNEY-RIGHT= PATENT-ATTORNEY"> <ATTORNEY-RIGHT "KIND-OF-ATTORNEY-RIGHT= ATTORNEY-AT-LAW"> 代理 太郎 </PROXY> </RIGHT-HOLDER-GROUP> <TRADEMARK-LAW-SEC-3-2-APPLIED TRADEMARK-LAW-SEC-3-2-FLAG="TRUE"> <TRADEMARK-LAW-SEC-3-2-APPLIED TRADEMARK-LAW-SEC-3-2-FLAG= FALSE > <TRADEMARK-LAW-SEC-9-1-APPLIED TRADEMARK-LAW-SEC-9-1-FLAG="TRUE"> <TRADEMARK-LAW-SEC-9-1-APPLIED TRADEMARK-LAW-SEC-9-1-FLAG= FALSE > <SPECIAL-MARK-RIGHT-INDICATION>	NULL NULL NORMAL CONTROL	注7	KIND-OF-ATTORNEY-RIGHT			
24	第9条第1項適用		<MULTIPLE-REGISTRATIONS>商標登録第4000001号(T4000001)、商標登録第4000001号の1(T4000001-1)</MULTIPLE-REGISTRATIONS> <OBJECT-APPLICATION KIND-OF-OBJECT-APPLICATION= ACCELERATED-EXAM"> <OBJECT-APPLICATION KIND-OF-OBJECT-APPLICATION= ACCELERATED-APPEAL-EXAM"> <SPECIAL-TRADEMARK KIND-OF-SPECIAL-TRADEMARK= SPECIAL-PROVISION-TRADEMARK"> <SPECIAL-TRADEMARK KIND-OF-SPECIAL-TRADEMARK= OVERLAP-TRADEMARK">	NULL NULL NORMAL CONTROL	注8	TRADEMARK-LAW-SEC-3-2-APPLIED			
25	特例商標の表示		<MULTIPLE-REGISTRATIONS>商標登録第4000001号(T4000001)、商標登録第4000001号の1(T4000001-1)</MULTIPLE-REGISTRATIONS> <OBJECT-APPLICATION KIND-OF-OBJECT-APPLICATION= ACCELERATED-EXAM"> <OBJECT-APPLICATION KIND-OF-OBJECT-APPLICATION= ACCELERATED-APPEAL-EXAM"> <SPECIAL-TRADEMARK KIND-OF-SPECIAL-TRADEMARK= SPECIAL-PROVISION-TRADEMARK"> <SPECIAL-TRADEMARK KIND-OF-SPECIAL-TRADEMARK= OVERLAP-TRADEMARK">	CONTROL NORMAL NULL NULL	注9	TRADEMARK-LAW-SEC-9-1-FLAG			
26	重複する登録商標	商標登録第9876543号、国際登録第1234567号(事後指定日2007.01.01)	<OVERLAPPED-OTHER-REGISTRATION>商標登録第9876543号、国際登録第1234567号(事後指定日2007.01.01) <OVERLAPPED-OTHER-REGISTRATION-REF>商標2007-123456	NORMAL NORMAL	注10	TRADEMARK-LAW-SEC-9-1-FLAG			
27	早期審査対象出願		<EARLY-EXAMINATION>商標登録第1234567号(事後指定日2007.01.01)	NULL	注11				
28	特例商標		<SPECIAL-TRADEMARK KIND-OF-SPECIAL-TRADEMARK= SPECIAL-PROVISION-TRADEMARK"> <SPECIAL-TRADEMARK KIND-OF-SPECIAL-TRADEMARK= OVERLAP-TRADEMARK">	NULL NULL	注12	KIND-OF-OBJECT-APPLICATION			
29	重複する他の登録	商標登録第9876543号、国際登録第1234567号(事後指定日2007.01.01)	<OVERLAPPED-OTHER-REGISTRATION>商標登録第9876543号、国際登録第1234567号(事後指定日2007.01.01) <OVERLAPPED-OTHER-REGISTRATION-REF>商標2007-123456	NORMAL NORMAL	注13	OVERLAPPED-OTHER-REGISTRATION			
30	重複する他の出願(参考情報)	商標2007-123456	<OVERLAPPED-OTHER-APPLICATION-REF>商標2007-123456	NORMAL		OVERLAPPED-OTHER-APPLICATION-REF			
31	審査官	審査 太郎	<EXAMINER> <NAME>審査 太郎</NAME> </EXAMINER> </EXAMINER-GROUP>	CONTROL CONTROL NORMAL CONTROL		EXAMINER-NAME			

項目	公報掲載項目	公報データ(例)	公報データに対するSGMLデータ	公報データに対する標準形式	表示 モード	補足	タグ名	属性名	属性 性	必須 項目	備考
32	審判の合議体		<APPEAL-EXAMINER-GROUP> <APPEAL-EXAMINER-IN-CHIEF> ( <i>実際のデータが発生しない</i> ) <NAME>審判 太郎</NAME> <APPEAL-EXAMINER-IN-CHIEF> <APPEAL-EXAMINER> ( <i>実際のデータが発生しない</i> ) <NAME>審判 次郎</NAME> <APPEAL-EXAMINER> <APPEAL-EXAMINER-GROUP> <PRONUNCIATION>エイビインジナイイー </PRONUNCIATION> <TRADEMARK-FOR-INDICATION>ABCODE </TRADEMARK-FOR-INDICATION>	【審判長】(特許庁審判官)  審判 太郎  【特許庁審判官】  審判 次郎  (561)【 <i>称呼</i> (参考情報)]エイビインジナイイー 【 <i>標薬用文字商標</i> (参考情報)]ABCODE	CONTROL CONTROL NORMAL NORMAL CONTROL NORMAL NORMAL CONTROL NORMAL NORMAL		APPEAL-EXAMINER-GROUP APPEAL-EXAMINER-IN-CHIEF OFFICIAL-TITLE NAME APPEAL-EXAMINER OFFICIAL-TITLE NAME PRONUNCIATION TRADEMARK-FOR-INDICATION SIMILAR-GROUP-CODE-GROUP SIMILAR-GROUP-CLASSIFICATION SIMILAR-GROUP-CODE VIENNA-FIGURE-CLASSIFICATION				
33	称呼(参考情報)	エイビインジナイイー	<APPEAL-EXAMINER-GROUP>		CONTROL						
34	標薬用文字商標(参考情報)	ABCODE	<TRADEMARK-FOR-INDICATION>ABCODE </TRADEMARK-FOR-INDICATION>	【 <i>標薬用文字商標</i> (参考情報)]ABCODE	NORMAL						
35	類似群コード(参考情報)		<SIMILAR-GROUP-CODE-GROUP> 第24類 <SIMILAR-GROUP-CLASSIFICATION>第24類 </SIMILAR-GROUP-CLASSIFICATION> 05D01, 09A11, 09D01, 09G56 <SIMILAR-GROUP-CODE> 05D1, 09A11, 09D01, 09G56 </SIMILAR-GROUP-CODE>	【 <i>類似群コード</i> (参考情報)]  第24類   05D1, 09A11, 09D01, 09G56	CONTROL CONTROL NORMAL NORMAL		SIMILAR-GROUP-CODE-GROUP SIMILAR-GROUP SIMILAR-GROUP-CLASSIFICATION SIMILAR-GROUP-CODE				
36	ウィーン図形分類		<VIENNA-FIGURE-CLASSIFICATION>12, 3, 5, 12, 3, 6, 3, 19, 19, 0, 51 2, 3, 5, 12, 3, 6, 3, 19, 19, 0, 51 </VIENNA-FIGURE-CLASSIFICATION>	【(53)] <i>ウィーン分類</i> (参考情報)]12, 3, 12, 3, 5, 12, 3, 6, 3, 19, 19, 0, 51	CONTROL CONTROL NORMAL		VIENNA-FIGURE-CLASSIFICATION		K V		

注1 ORIGINAL-FILE-NAMEにマルチTIFF化される前のシングルTIFFファイル名が格納され、FILE-IDにマルチTIFFファイル中の個々のメンバを特定するIDが格納される。FILE-NAMEはマルチTIFF化されたファイル名が格納され、HEIGHT WIDTHに、それぞれ紙出力時の縦、横の長さが格納される

注2 団体商標の場合  
注3 団体商標でない場合  
注4 立体商標の場合  
注5 立体商標でない  
注6 設定された属性別に代理人資格を表示する  
注7 設定された属性別に代理人資格を表示する  
注8 商標法第3条第2項が適用される  
注9 商標法第3条第2項が適用されない  
注10 商標法第9条第1項が適用される  
注11 商標法第9条第1項が適用されない  
注12 早期審査対象出願の場合  
注13 早期審査対象出願の場合  
注14 地域団体商標の場合  
注15 地域団体商標でない場合

国際商標訂正公報 編集形式一覧

パターン1 見出しのみ

項目	公報掲載項目	公報データ(例)	公報データに対するSGMLデータ	表示モード	補足	タグ名	属性名	属性必須項目	備考
1	公報種別	国際商標公報の訂正	<KIND-OF-OFFICIAL-GAZETTE>国際商標公報 <KIND-OF-OFFICIAL-GAZETTE>	NORMAL		KIND-OF-OFFICIAL-GAZETTE		K V ●	
2	発行日	平成19年6月14日(2007. 6. 14)	<PUBLICATION-DATE>平成19年6月14日(2007. 6. 14)</PUBLICATION-DATE>	NORMAL		PUBLICATION-DATE		K V ●	
3	国際登録番号	7654321	<INTERNATIONAL-REGISTRATION-NO>7654321</INTERNATIONAL-REGISTRATION-NO>	NORMAL		INTERNATIONAL-REGISTRATION-NO		K V ●	
4	掲載公報発行日	平成19年4月19日(2007. 4. 19)	<ORIGINAL-PUBLICATION-DATE>平成19年4月19日(2007. 4. 19)</ORIGINAL-PUBLICATION-DATE>	NORMAL		ORIGINAL-PUBLICATION-DATE		K V ●	
5	年番号	19(2007) -015	<ANNUAL-SERIAL-NUMBER>19(2007) -015</ANNUAL-SERIAL-NUMBER>	NORMAL		ANNUAL-SERIAL-NUMBER		K V ●	
6	区分	7, 8, 12	<GROUP-OF-GOODS-AND-SERVICE>7, 8, 12</GROUP-OF-GOODS-AND-SERVICE>	NORMAL		GROUP-OF-GOODS-AND-SERVICE		K V ●	
7	訂正要旨	上記公報は誤りにつき、これを取り消す。	<GIST-OF-CORRECTION>上記公報は誤りにつき、これを取り消す。</GIST-OF-CORRECTION>	NORMAL		GIST-OF-CORRECTION		K V ●	

パターン2 見出し記事

項目	公報掲載項目	公報データ(例)	公報データに対するSGMLデータ	表示モード	補足	タグ名	属性名	属性必須項目	備考
1	公報種別	国際商標公報の訂正	<KIND-OF-OFFICIAL-GAZETTE>国際商標公報 <KIND-OF-OFFICIAL-GAZETTE>	NORMAL		KIND-OF-OFFICIAL-GAZETTE		K V ●	
2	発行日	平成19年6月14日(2007. 6. 14)	<PUBLICATION-DATE>平成19年6月14日(2007. 6. 14)</PUBLICATION-DATE>	NORMAL		PUBLICATION-DATE		K V ●	
3	国際登録番号	7654321	<INTERNATIONAL-REGISTRATION-NO>7654321</INTERNATIONAL-REGISTRATION-NO>	NORMAL		INTERNATIONAL-REGISTRATION-NO		K V ●	
4	掲載公報発行日	平成19年4月19日(2007. 4. 19)	<ORIGINAL-PUBLICATION-DATE>平成19年4月19日(2007. 4. 19)</ORIGINAL-PUBLICATION-DATE>	NORMAL		ORIGINAL-PUBLICATION-DATE		K V ●	
5	年番号	19(2007) -015	<ANNUAL-SERIAL-NUMBER>19(2007) -015</ANNUAL-SERIAL-NUMBER>	NORMAL		ANNUAL-SERIAL-NUMBER		K V ●	
6	区分	7, 8, 12	<GROUP-OF-GOODS-AND-SERVICE>7, 8, 12</GROUP-OF-GOODS-AND-SERVICE>	NORMAL		GROUP-OF-GOODS-AND-SERVICE		K V ●	
7	訂正要旨	下記のとおり訂正する。	<GIST-OF-CORRECTION>下記のとおり訂正する。</GIST-OF-CORRECTION>	NORMAL		GIST-OF-CORRECTION		K V ●	
8	訂正箇所	指定商品	<POINT-OF-CORRECTION>指定商品</POINT-OF-CORRECTION>	NORMAL		POINT-OF-CORRECTION		K V ●	
9	誤	Chromium oxide. (参考訳)クロム酸	<ERROR>Chromium oxide. (参考訳)クロム酸</ERROR>	NORMAL		ERROR		K V ●	
10	正	Advertising. (参考訳)広告	<RIGHT>Advertising. (参考訳)広告</RIGHT>	NORMAL		RIGHT		K V ●	

パターン3 見出し+全文

項目	公報掲載項目	公報データ(例)	公報データに対するSGMLデータ	表示モード	補足	タグ名	属性名	属性必須項目	備考
1	公報種別	国際商標公報の訂正	<KIND-OF-OFFICIAL-GAZETTE>国際商標公報 <KIND-OF-OFFICIAL-GAZETTE>	NORMAL		KIND-OF-OFFICIAL-GAZETTE		K V ●	
2	発行日	平成19年6月14日(2007. 6. 14)	<PUBLICATION-DATE>平成19年6月14日(2007. 6. 14)</PUBLICATION-DATE>	NORMAL		PUBLICATION-DATE		K V ●	
3	国際登録番号	7654321	<INTERNATIONAL-REGISTRATION-NO>7654321</INTERNATIONAL-REGISTRATION-NO>	NORMAL		INTERNATIONAL-REGISTRATION-NO		K V ●	
4	掲載公報発行日	平成19年4月19日(2007. 4. 19)	<ORIGINAL-PUBLICATION-DATE>平成19年4月19日(2007. 4. 19)</ORIGINAL-PUBLICATION-DATE>	NORMAL		ORIGINAL-PUBLICATION-DATE		K V ●	
5	年番号	19(2007) -015	<ANNUAL-SERIAL-NUMBER>19(2007) -015</ANNUAL-SERIAL-NUMBER>	NORMAL		ANNUAL-SERIAL-NUMBER		K V ●	
6	区分	7, 8, 12	<GROUP-OF-GOODS-AND-SERVICE>7, 8, 12</GROUP-OF-GOODS-AND-SERVICE>	NORMAL		GROUP-OF-GOODS-AND-SERVICE		K V ●	
7	訂正要旨	【商品及び役務の区分並びに指定商品又は指定役務】に誤りがあったので下記のとおり訂正する。	<GIST-OF-CORRECTION>【商品及び役務の区分並びに指定商品又は指定役務】に誤りがあったので下記のとおり訂正する。</GIST-OF-CORRECTION>	NORMAL		GIST-OF-CORRECTION		K V ●	
8	公報全文	国際商標公報の全文が入る							

(見出し+イメージのパターンは無い)



**M E M O**

## 4. 審決公報





**M E M O**

## 4.1. 文書の形式

公報(SGML 文書)の DTD を定義するための文書形式についての仕様を示す。

### (1) 審決公報(判決公報)の文書形式

審決公報(判決公報)の文書形式を以下に示す (公報1件分を表現している)

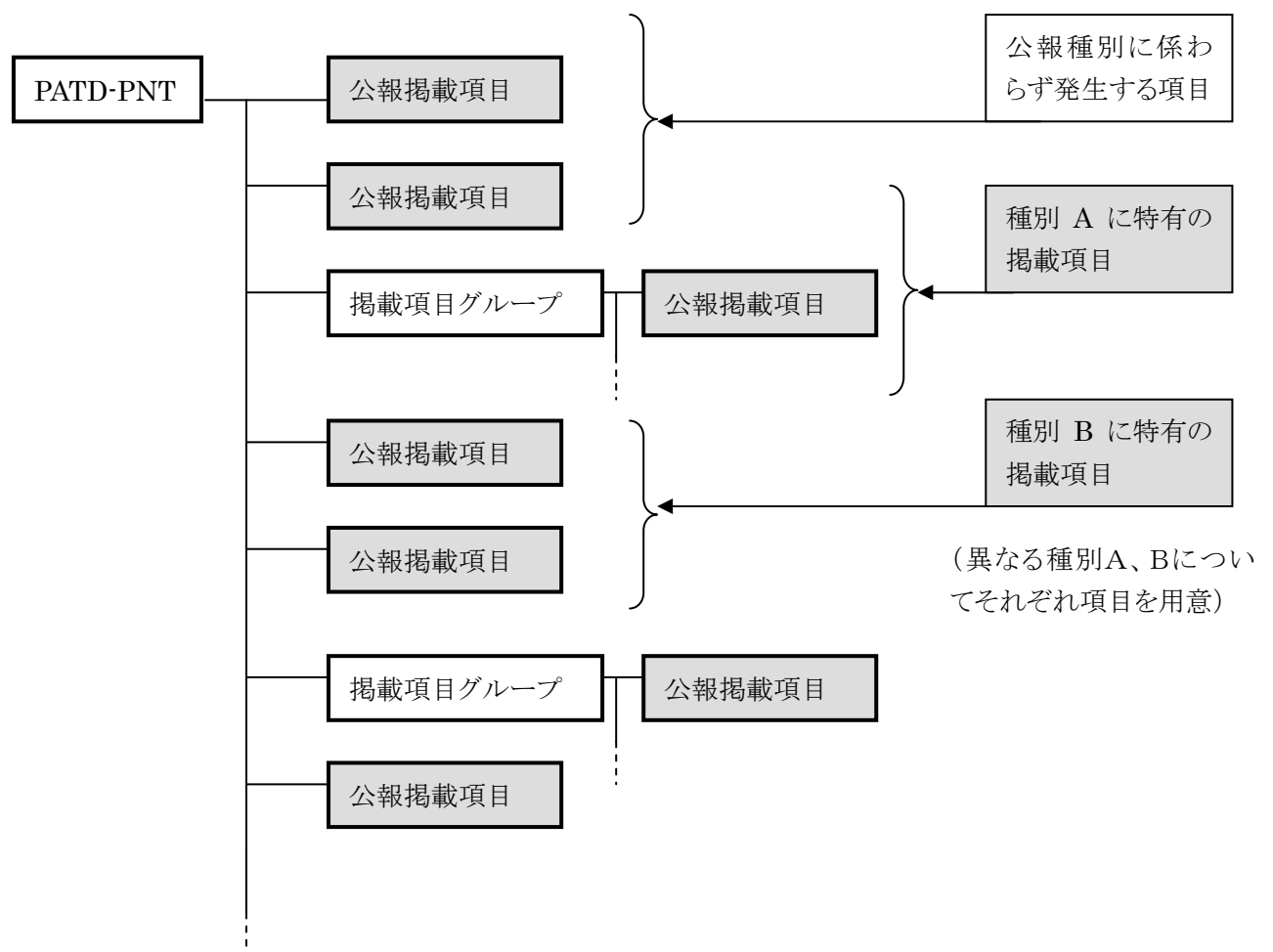

一つの文書構造には、審決公報の種別(決定、再審等)に係わらず共通的に発生する掲載項目と、各種別ごとに発生する項目の集合を網羅した形式で定義する。また、掲載項目の掲載順は公報での出現順に従って定義される。

(2) 審決訂正公報の文書形式

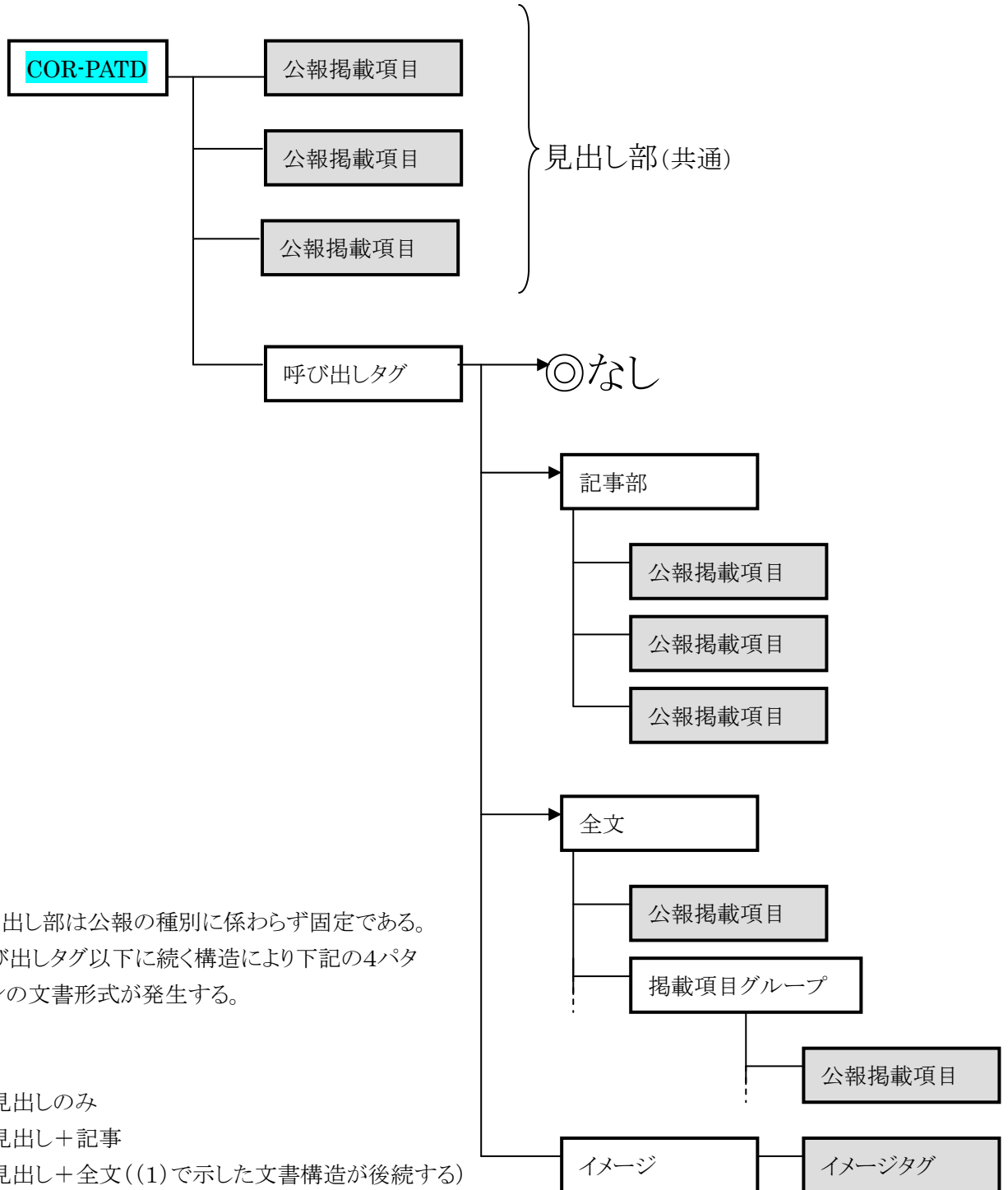

見出し部は公報の種別に係わらず固定である。  
呼び出しタグ以下に続く構造により下記の4パターンの文書形式が発生する。

- 1: 見出しのみ
- 2: 見出し+記事
- 3: 見出し+全文((1)で示した文書構造が後続する)
- 4: 見出し+イメージ

訂正公報の出現順に掲載項目を定義している。

# ＜審決公報DTD作成に当たっての掲載項目の組み合わせ(審決・判決)＞

掲載項目の組み合わせ(タグ一覧は以下の掲載単位で説明する。ただし、DTDは掲載単  
位を組み合わせた結果の、パターン単位(1~7)で存在する)

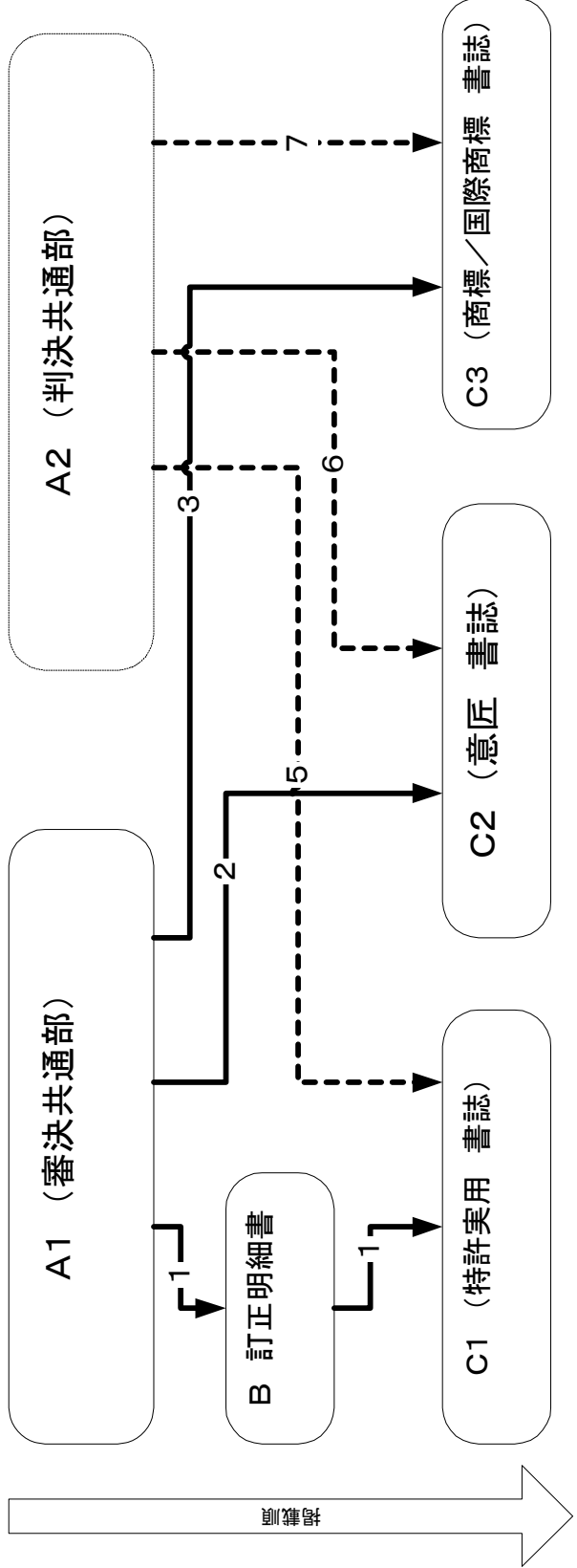

パターンと公報DTDとの対応

パターンに従って以下のDTDファイルが存在する。

- パターン1: 特許(実用新案)審決公報DTD
- パターン2: 意匠審決公報DTD
- パターン3: 商標審決公報DTD
- パターン4: 判決公報(汎用)DTD
- パターン5: 特許(実用新案)判決公報DTD
- パターン6: 意匠判決公報DTD
- パターン7: 商標判決公報DTD

注) 審決の訂正公報は除く

## DTDパターン

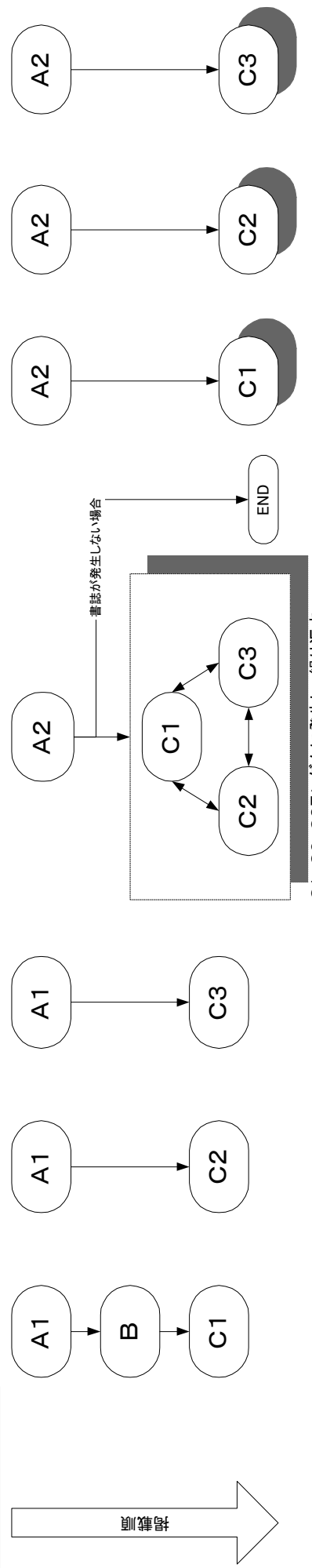

## ＜部分確定審決公報DTD作成に当たっての掲載項目の組み合わせ＞

掲載項目の組み合わせ(タグ一覧は以下の掲載単位で説明する。ただし、DTDは掲載単位を組み合わせた結果の、パターン単位(1~2)で存在する)

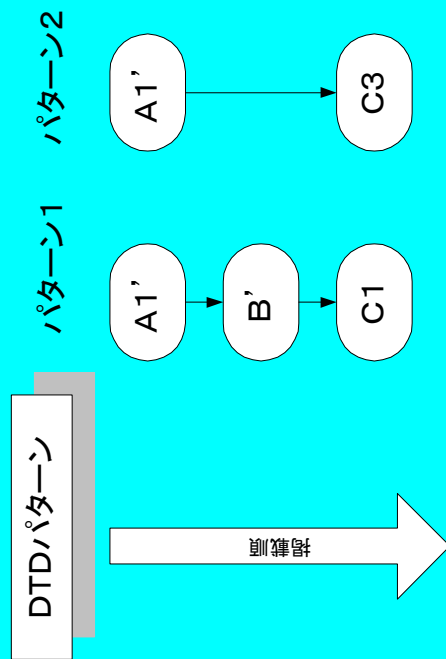
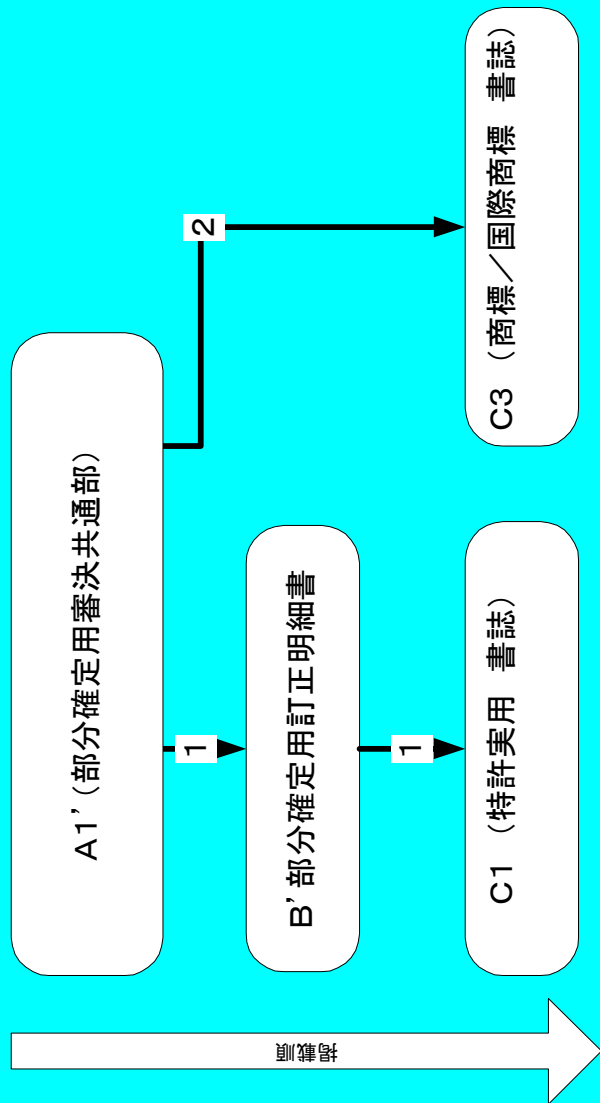

パターンと公報DTDとの対応

パターンに従って以下のDTDファイルが存在する。

パターン1: 特許(実用新案)部分確定審決公報DTD

パターン2: 商標部分確定審決公報DTD

注) 審決の訂正公報は除く

## 4.2. タグ一覧

公報掲載項目と SGML 文書のタグとの対応関係を以下に一覧表の形式で示す。

### タグ一覧の説明

1: 項番

編集形式に一連番号を付与

2: 公報掲載項目

3: 日本語タグ名称

タグ名の日本語名称

4: 日本語属性名

属性名の日本語名称

5: タグ名

6: 属性名

7: 属性

タグ内に設定するデータの属性

K: 漢字又は『第1編 全体構成 6 文字コード』に定める1バイトコード

—: データの設定なし

8: 桁数

タグ内に設定するデータの桁数

V: 可変長

—: データの設定なし

9: 必須項目

必須項目であるかどうかの識別

●: 必須項目 (タグ名が同じで、属性値によって文言を振り分ける場合を含む。)

○: 選択必須項目 (異なる複数のタグからいずれかを選択。)

10: 繰り返し

当該タグの繰り返し可否

○: 繰り返し可能

●: グループ内で順不同に繰り返す

—: 繰り返し不可

11: 備考

(1) 審決公報、部分確定審決公報、判決公報

審決公報、部分確定審決公報及び判決公報のタグ一覧表を次ページ以降に記載する。

タグ一覧 (A1 審決共通部)

項番	公報掲載項目	日本語タグ名称	日本語属性名	タグ名	属性名	属性数	必須項目	繰返し	備考
		(審決共通部)							
1	管理番号	審決共通部 管理番号		PATD-COM		1	-	-	
2	総通号数	総通号数		MANAGEMENT-NUMBER		1	●	-	
3	発行国	発行国		TOTAL-VOLUME-NUMBER		1	●	-	
4	公報種別	公報種別		PUBLICATION-COUNTRY		1	●	-	
5	発行日	発行日		OFFICIAL-GAZETTE-ASSORTMENT		1	●	-	
6	種別	種別		PUBLICATION-DATE		1	●	-	
7	審判番号	審判番号	種別*1	KIND		1	●	-	
8	審判請求日	審判請求日	種別*2	APPEAL-NUMBER	KIND-OF-APPEAL-NUMBER	1	●	-	
9	確定日	確定日		APPEAL-DATE	KIND-OF-APPEAL-DATE	1	●	-	
10	審決分類	審決分類グループ 審決分類		ESTABLISH-DATE		1	●	-	
11	併合された審判番号	併合された審判番号グループ 併合された審判番号	種別*3	CLASS-OF-TRIAL-DECISION-GROUP		1	●	-	
				CLASSIFICATION-OF-TRIAL-DECISION		1	●	○	
				CONSOLIDATED-APPEAL-NO-GROUP		1	-	-	
				CONSOLIDATED-APPEAL-NO	KIND-OF-CONSOLIDATED-APPEAL-NO	1	○	-	
12	分離された異議申立	分離された異議申立		SEPARATED-APPEAL-NUMBER		1	-	-	
13	異議申立件数	異議申立件数		NUMBER-OF-OPPOSITION		1	-	-	
14	非電子化物件	非電子化物件		NON-ELECTRONIC-OBJECT		1	-	-	
15	訂正明細書	訂正明細書		CORRECTED-SPECIFICATION		1	-	-	
		(請求人グループ)		DEMANDANT-GROUP		1	-	-	
16	請求人	請求人		DEMANDANT		1	●	-	
		氏名又は名称		NAME		1	-	-	
		住所又は居所		ADDRESS		1	-	-	○ 異なる
		管財人		TRUSTEE		1	-	-	
17	代理人	代理人	種別*4	PROXY	KIND-OF-ATTORNEY	1	●	-	
		代理人資格	種別*5	ATTORNEY-RIGHT	KIND-OF-ATTORNEY-RIGHT	1	-	-	
		氏名又は名称		NAME		1	-	-	
		(権利者グループ)		RIGHTFUL-CLAIMANT-GROUP		1	-	-	
18	権利者	権利者		RIGHTFUL-CLAIMANT		1	●	-	
		氏名又は名称		NAME		1	-	-	
		住所又は居所		ADDRESS		1	-	-	○ 異なる
		管財人		TRUSTEE		1	-	-	
19	代理人	代理人	種別*4	PROXY	KIND-OF-ATTORNEY	1	●	-	
		代理人資格	種別*5	ATTORNEY-RIGHT	KIND-OF-ATTORNEY-RIGHT	1	-	-	
		氏名又は名称		NAME		1	-	-	



項番	公報掲載項目	日本語タグ名称	日本語属性名	タグ名	属性名	属性	桁数	必須項目	繰り返し	備考
	(参加人グループ)	参加人グループ		INTERVENOR-GROUP						
20	参加人	参加人		INTERVENOR					●	
		氏名又は名称		NAME		K	V			
		住所又は居所		ADDRESS		K	V			順不同
		管財人		TRUSTEE		K	V			
21	代理人	代理人	種別*4	PROXY	KIND-OF-ATTORNEY				●	
		代理人資格	種別*5	ATTORNEY-RIGHT	KIND-OF-ATTORNEY-RIGHT					
		氏名又は名称		NAME		K	V			
	(参加申請人グループ)	参加申請人グループ		INTERVENOR-APPLICANT-GROUP						
22	参加申請人	参加申請人		INTERVENOR-APPLICANT					●	
		氏名又は名称		NAME		K	V			
		住所又は居所		ADDRESS		K	V			順不同
		管財人		TRUSTEE		K	V			
23	代理人	代理人	種別*4	PROXY	KIND-OF-ATTORNEY				●	
		代理人資格	種別*5	ATTORNEY-RIGHT	KIND-OF-ATTORNEY-RIGHT					
		氏名又は名称		NAME		K	V			
	(異議申立人グループ)	異議申立人グループ		OPPONENT-GROUP						
24	異議申立人	異議申立人		OPPONENT					●	
		氏名又は名称		NAME		K	V			
		住所又は居所		ADDRESS		K	V			順不同
		管財人		TRUSTEE		K	V			
25	代理人	代理人	種別*4	PROXY	KIND-OF-ATTORNEY				●	
		代理人資格	種別*5	ATTORNEY-RIGHT	KIND-OF-ATTORNEY-RIGHT					
		氏名又は名称		NAME		K	V			
	(申立人グループ)	申立人グループ		APPEAL-GROUP						
26	申立人	申立人		OPPONENT					●	
		氏名又は名称		NAME		K	V			
		住所又は居所		ADDRESS		K	V			順不同
		管財人		TRUSTEE		K	V			
27	代理人	代理人	種別*4	PROXY	KIND-OF-ATTORNEY				●	
		代理人資格	種別*5	ATTORNEY-RIGHT	KIND-OF-ATTORNEY-RIGHT					
		氏名又は名称		NAME		K	V			
	(被請求人グループ)	被請求人グループ		DEMANDEE-GROUP						
28	被請求人	被請求人		DEMANDEE					●	
		氏名又は名称		NAME		K	V			
		住所又は居所		ADDRESS		K	V			順不同
		管財人		TRUSTEE		K	V			
29	代理人	代理人	種別*4	PROXY	KIND-OF-ATTORNEY				●	
		代理人資格	種別*5	ATTORNEY-RIGHT	KIND-OF-ATTORNEY-RIGHT					
		氏名又は名称		NAME		K	V			

項番	公報掲載項目	日本語タグ名称	日本語属性名	タグ名	属性名	属性	桁数	必須項目	繰り返し	備考	
30	(相手方グループ)	相手方グループ		THE-OTHER-PARTY-GROUP		-	-	-	-		
		相手方		THE-OTHER-PARTY		-	-	-	●		
		氏名又は名称		NAME			K	V	-		
		住所又は居所		ADDRESS			K	V	-	順不同	
		管財人		TRUSTEE			K	V	-		
		代理人		PROXY	種別*4	KIND-OF-ATTORNEY		-	-	●	
31	(被受継人グループ)	代理人資格		ATTORNEY-RIGHT	KIND-OF-ATTORNEY-RIGHT	-	-	-	-		
		氏名又は名称		NAME			K	V	-		
		被受継人		PREDECESSOR-GROUP			-	-	-	-	
		被受継人		PREDECESSOR			-	-	-	●	
		氏名又は名称		NAME			K	V	-		
		住所又は居所		ADDRESS			K	V	-	順不同	
32	(受継人グループ)	代理人		PROXY	KIND-OF-ATTORNEY	-	-	-	●		
		代理人資格		ATTORNEY-RIGHT	KIND-OF-ATTORNEY-RIGHT	-	-	-	-		
		氏名又は名称		NAME			K	V	-		
		受継人グループ		SUCCESSOR-GROUP			-	-	-	-	
		受継人		SUCCESSOR			-	-	-	●	
		氏名又は名称		NAME			K	V	-		
33	(証人グループ)	住所又は居所		ADDRESS		K	V	-			
		管財人		TRUSTEE		K	V	-			
		代理人		PROXY	種別*4	KIND-OF-ATTORNEY	-	-	-	●	
		代理人資格		ATTORNEY-RIGHT	種別*5	KIND-OF-ATTORNEY-RIGHT	-	-	-	-	
		氏名又は名称		NAME			K	V	-		
		受継人グループ		SUCCESSOR-GROUP			-	-	-	-	
34	(証人グループ)	受継人		SUCCESSOR		-	-	-	●		
		氏名又は名称		NAME			K	V	-		
		住所又は居所		ADDRESS			K	V	-	順不同	
		管財人		TRUSTEE			K	V	-		
		代理人		PROXY	種別*4	KIND-OF-ATTORNEY	-	-	-	●	
		代理人資格		ATTORNEY-RIGHT	種別*5	KIND-OF-ATTORNEY-RIGHT	-	-	-	-	
35	(証人グループ)	氏名又は名称		NAME		K	V	-			
		住所又は居所		ADDRESS		K	V	-			
		証人		WITNESS-GROUP			-	-	-	-	
		証人		WITNESS			-	-	-	○	
		氏名又は名称		NAME			K	V	-		
		住所又は居所		ADDRESS			K	V	-		
37	部分確定情報	部分確定情報		PARTIAL-ESTABLISH		-	-	-	-		
		段落		PARAGRAPH			K	V	-	●	
		字上げ		SUP-SCRIPT			K	V	-		
		字下げ		SUB-SCRIPT			K	V	-	順不同	
		アンダライン		UNDER-LINE			K	V	-		
		横倍角		BAIKAKU			K	V	-		
		図面		FIGURE-GROUP			-	-	-	●	
		タイトル		TITLE			K	V	-		
		イメージ		IMAGE			-	-	-	○	
					縦	HEIGHT		-	-		
					横	WIDTH		-	-		
			ファイル名	FILE-NAME		-	-				
			ファイルID	FILE-ID		-	-				
			旧ファイル名	ORIGINAL-FILE-NAME		-	-				

項番	公報掲載項目	日本語タグ名称	日本語属性名	タグ名	属性名	属性	桁数	必須項目	繰り返し	備考			
38	事件の表示	事件の表示 段落 字上げ 字下げ アンダライン 横倍角		INDICATION-OF-THE-CASE					●	—			
				PARAGRAPH						○			
				SUP-SCRIPT									順不同
				SUB-SCRIPT									
				UNDER-LINE									
				BAIKAKU									
				CONCLUSION-PART							●		
				TITLE							●		順不同
				PARAGRAPH							●		
				SUP-SCRIPT									
SUB-SCRIPT										順不同			
UNDER-LINE													
BAIKAKU													
REASON-PART								●					
39	結論	結論 見出し 段落 字上げ 字下げ アンダライン 横倍角		TITLE					●				
				PARAGRAPH						●			
				SUP-SCRIPT									順不同
				SUB-SCRIPT									
				UNDER-LINE									
				BAIKAKU									
				CONCLUSION-PART							●		
				TITLE							●		
				PARAGRAPH							●		
				SUP-SCRIPT									
SUB-SCRIPT													
UNDER-LINE													
BAIKAKU													
REASON-PART								●					
40	理由	理由 見出し 段落 字上げ 字下げ アンダライン 横倍角 図面 タイトル イメージ		TITLE					●				
				PARAGRAPH						●			
				SUP-SCRIPT									順不同
				SUB-SCRIPT									
				UNDER-LINE									
				BAIKAKU									
				FIGURE-GROUP							●		
				TITLE							●		
				IMAGE							○		
				HEIGHT					HEIGHT				
WIDTH					WIDTH								
FILE-NAME					FILE-NAME								
FILE-ID					FILE-ID								
ORIGINAL-FILE-NAME					ORIGINAL-FILE-NAME								
41	審理終結日	審理終結日		APPEAL-EXAM-CONCLUSION-DATE									
				CLOSING-APPEAL-NOTIFICATION-DATE									
				APPEAL-DECISION-DATE									
42	結審通知日	結審通知日		PATENT-JUDGE-GROUP									
				HEAD-PATENT-JUDGE									
43	審決日	審決日		OFFICIAL-TITLE									
				NAME									
44	審判長	審判長		OFFICIAL-TITLE									
				NAME									
45	審判官	審判官		PATENT-JUDGE									
				OFFICIAL-TITLE									
				NAME									

項番	公報掲載項目	日本語タグ名称	日本語属性名	タグ名	属性名	属性	桁数	必須項目	繰り返し	備考			
46	別記	別記 段落 字上げ 字下げ アンダライン 横倍角 図面 タイトル イメージ		ANOTHER-SECTION									
				PARAGRAPH									
				SUP-SCRIPT									
				SUB-SCRIPT									順不同
				UNDER-LINE									
				BAIKAKU									
				FIGURE-GROUP									
				TITLE									
				IMAGE									
							縦 横 ファイル名 ファイルID 旧ファイル名		HEIGHT WIDTH FILE-NAME FILE-ID ORIGINAL-FILE-NAME				
47	異議の決定	異議の決定 段落 字上げ 字下げ アンダライン 横倍角 図面 タイトル イメージ		DECISION-ON-OPPOSITION									
				PARAGRAPH									
				SUP-SCRIPT									
				SUB-SCRIPT									順不同
				UNDER-LINE									
				BAIKAKU									
				FIGURE-GROUP									
				TITLE									
				IMAGE									
							縦 横 ファイル名 ファイルID 旧ファイル名		HEIGHT WIDTH FILE-NAME FILE-ID ORIGINAL-FILE-NAME				

- \*1: 審判番号、異議申立番号、判定請求番号
- \*2: 審判請求日、異議申立日、申立日、判定請求日
- \*3: 併合された審判番号、併合された判定請求番号
- \*4: 代理人、指定代理人、復代理人、法定代理人
- \*5: 弁理士、弁護士
- \*6: 審決日、決定日、異議決定日、判定日
- \*7: 審判長、首席審判官(平成11年以前に請求された判定請求の場合のみ)

タグの属性について

- 1 タグの属性に定義するものは以下の何れかの情報とする。  
タグの属性に定義するものは以下の何れかの情報とする。

1) タグの意味を特定するもの  
そのタグ自体が持つ意味についての情報を定義する  
例. タグ<代理人>の代理人種別  
タグ<手続補正>の一連番号 など

上位のタグの属性により下位のタグの意味をコントロールするような定義は行わない

- 2) イメージデータなどの外部データを指定するもの  
例. タグ<イメージ>のファイル名 など

2 タグの属性一覧

A1 審決共通部

英語名	タグ名	日本語標準名称	属性名	属性名	日本語標準名	英語名	設定される値	日本語標準名	必須/任意	属性の意味	設定もと(様式)の情報
APPEAL-NUMBER		審判番号	KIND-OF-APPEAL-NUMBER	審判番号種別	審判番号	APPEAL	審判番号	審判番号	任意		
APPEAL-DATE		審判請求日	KIND-OF-APPEAL-DATE	審判請求日種別	審判請求日種別	APPEAL	審判請求日	審判請求日	任意	審判請求日の種別の識別	審判請求日の項目名から設定
CONSOLIDATED-APPEAL-NO		併合された審判番号	KIND-OF-CONSOLIDATED-APPEAL-NO	併合された審判番号種別	併合された審判番号種別	APPEAL	併合された審判番号	併合された審判請求番号	任意		
PROXY		代理人	KIND-OF-ATTORNEY	代理人種別	代理人種別	REPRESENTATIVE	代理人	代理人	任意	代理人の種別	代理人の項目名から設定
ATTORNEY-RIGHT		代理人資格	KIND-OF-ATTORNEY-RIGHT	代理人資格種別	代理人資格種別	SUB-REPRESENTATIVE	代理人	代理人	任意		
APPEAL-DECISION-DATE		審決日	KIND-OF-APPEAL-DECISION-DATE	審決日種別	審決日種別	DESIGNATED-REPRESENTATIVE	審決日	審決日	任意	審決日の種別の識別	審決日の項目名から設定
HEAD-PATENT-JUDGE		審判長	KIND-OF-HEAD-PATENT-JUDGE	審判長種別	審判長種別	ATTORNEY-AT-LAW	審判長	審判長	任意		
IMAGE		イメージ	HEIGHT	縦	縦	HEAD	縦の長さ(単位MM)	縦の長さ(単位MM)	必須	縦出力時の縦の長さ	
			WIDTH	横	横	CHIEF	横の長さ(単位MM)	横の長さ(単位MM)	必須	縦出力時の横の長さ	
			FILE-NAME	ファイル名	ファイル名		イメージファイルのファイル名	イメージファイルのファイル名	必須	SGML文書と外部実体のリンク情報	
			FILE-ID	ファイルID	ファイルID		イメージファイルのファイルID	イメージファイルのファイルID	任意	マルチTIFFファイル中の個々を特定するIDが格納される	
			ORIGINAL-FILE-NAME	旧ファイル名	旧ファイル名		元のシングルTIFFファイル名	元のシングルTIFFファイル名	任意	マルチTIFF化される前のシングルTIFFファイル名が格納される	

タグ一覧(A2 判決共通部)

項番	公報掲載項目	日本語タグ名称	日本語属性名	タグ名	属性名	属性	必須項目	備考
	(判決共通部)							
1	管理番号	判決共通部		PCD-COM		-	-	
2	総通号数	管理番号		MANAGEMENT-NUMBER		K	V	
3	発行国	総通号数		TOTAL-VOLUME-NUMBER		K	V	
4	公報種別	発行国		PUBLICATION-COUNTRY		K	V	
5	発行日	公報種別		OFFICIAL-GAZETTE-ASSORTMENT		K	V	
6	種別	発行日		PUBLICATION-DATE		K	V	
7	出訴番号	種別		KIND		K	V	
8	原審番号	出訴番号		LITIGATION-NUMBER		K	V	
		原審番号グループ		ORIGINAL-APPEAL-NUMBER-GROUP		K	V	
		原審番号		ORIGINAL-APPEAL-NUMBER		K	V	
9	判決言渡日	判決言渡日		COURT-DECISION-GIVING-DATE		K	V	
10	口頭弁論終結日	口頭弁論終結日		FINAL-DATE-OF-ORAL-PROCEEDING		K	V	
11	併合された出訴番号	併合された出訴番号グループ		CONSOLIDATED-LITIGATION-GROUP		K	V	
		併合された出訴番号		CONSOLIDATED-LITIGATION-NUMBER		K	V	
12	当事者	当事者グループ		PARTY-GROUP		-	-	
		当事者		SERIAL-NUMBER		-	-	※当事者1~N インクリメントする
		呼称		CALLED-NAME		K	V	
		氏名又は名称		NAME		K	V	順不同
		住所又は居所		ADDRESS		K	V	
13	代理人	代理人	種別*8	REPRESENTATIVE		K	V	
		氏名又は名称		NAME		-	-	
14	事件の表示	事件の表示		INDICATION-OF-THE-CASE		K	V	
		段落		PARAGRAPH		K	V	
		字上げ		SUP-SCRIPT		K	V	
		字下げ		SUB-SCRIPT		K	V	
		アンダライン		UNDER-LINE		K	V	
		横倍角		BAIKAKU		K	V	
		主文		MAIN-PART		-	-	
15	主文	見出し		TITLE		K	V	
		段落		PARAGRAPH		K	V	
		字上げ		SUP-SCRIPT		K	V	
		字下げ		SUB-SCRIPT		K	V	
		アンダライン		UNDER-LINE		K	V	順不同
		横倍角		BAIKAKU		K	V	
		図面		FIGURE-GROUP		K	V	
		タイトル		TITLE		K	V	
		イメージ		IMAGE		K	V	
		縦		HEIGHT		-	-	
		横		WIDTH		-	-	
		ファイル名		FILE-NAME		-	-	
		ファイルID		FILE-ID		-	-	
		旧ファイル名		ORIGINAL-FILE-NAME		-	-	

項番	公報掲載項目	日本語タグ名称	日本語属性名	タグ名	属性名	属性数	必須項目	繰返し	備考
16	事実及び理由	事実及び理由 見出し 段落 字上げ 字下げ アンダライン 横倍角 図面 タイトル イメージ		FACT-AND-REASON-PART		-	-	-	
				TITLE		K	V	●	
				PARAGRAPH		K	V	●	
				SUP-SCRIPT		K	V	-	
				SUB-SCRIPT		K	V	-	順不同
				UNDER-LINE		K	V	-	
				BAIKAKU		K	V	-	
				FIGURE-GROUP		-	-	-	
				TITLE		K	V	-	
				IMAGE		-	-	○	
				HEIGHT WIDTH FILE-NAME FILE-ID ORIGINAL-FILE-NAME					
17	事実	事実 見出し 段落 字上げ 字下げ アンダライン 横倍角 図面 タイトル イメージ	縦 横 ファイル名 ファイルID 旧ファイル名	FACT-PART		-	-	-	
				TITLE		K	V	●	
				PARAGRAPH		K	V	●	
				SUP-SCRIPT		K	V	-	
				SUB-SCRIPT		K	V	-	順不同
				UNDER-LINE		K	V	-	
				BAIKAKU		K	V	-	
				FIGURE-GROUP		-	-	-	
				TITLE		K	V	-	
				IMAGE		-	-	○	
				HEIGHT WIDTH FILE-NAME FILE-ID ORIGINAL-FILE-NAME					
18	理由	理由 見出し 段落 字上げ 字下げ アンダライン 横倍角 図面 タイトル イメージ		REASON-PART		-	-	-	
				TITLE		K	V	●	
				PARAGRAPH		K	V	●	
				SUP-SCRIPT		K	V	-	
				SUB-SCRIPT		K	V	-	順不同
				UNDER-LINE		K	V	-	
				BAIKAKU		K	V	-	
				FIGURE-GROUP		-	-	-	
				TITLE		K	V	-	
				IMAGE		-	-	○	
				HEIGHT WIDTH FILE-NAME FILE-ID ORIGINAL-FILE-NAME					

項番	公報掲載項目	日本語タグ名称	日本語属性名	タグ名	属性名	属性	桁数	必須項目	繰返	備考	
19	所屬	所屬		BELONGING			K	V	●		
20	裁判官	裁判官		JUDGE			K	V	—		
		裁判長名		PRESIDING-JUDGE-NAME			K	V	—		
		職名		OFFICIAL-TITLE				K	V	—	データは発生しない
		名前		NAME				K	V	—	
		裁判官名		JUDGE-NAME				K	V	—	
21	別紙	別紙		NAME			K	V	—	データは発生しない	
		イメージ		ANOTHER-SHEET IMAGE			K	V	—		
			縦	HEIGHT				—	—	○	
			横	WIDTH				—	—	—	
			ファイル名	FILE-NAME							
		ファイルID		FILE-ID							
		旧ファイル名		ORIGINAL-FILE-NAME							
22	審判番号	審判番号	種別*1	APPEAL-NUMBER			K	V	—		
23	審判請求日	審判請求日	種別*2	APPEAL-DATE			K	V	—		
24	審決分類	審決分類		CLASS-OF-TRIAL-DECISION-GROUP			—	—	—		
		併合された審判番号グループ		CLASSIFICATION-OF-TRIAL-DECISION CONSOLIDATED-APPEAL-NO-GROUP			K	V	○		
25	併合された審判番号	併合された審判番号	種別*3	CONSOLIDATED-APPEAL-NO			K	V	○		
26	(請求人グループ)	請求人		DEMANDANT-GROUP			—	—	—		
		請求人		DEMANDANT			—	—	●		
		氏名又は名称		NAME				K	V	—	
		住所又は居所		ADDRESS				K	V	—	順不同
		管財人		TRUSTEE				K	V	—	
27	代理人	代理人		PROXY			—	—	—		
		代理人資格		ATTORNEY-RIGHT			KIND-OF-ATTORNEY	—	—	●	
		氏名又は名称		NAME				KIND-OF-ATTORNEY-RIGHT	—	—	
		権利者グループ		RIGHTFUL-CLAIMANT-GROUP			—	—	—	—	
		権利者		RIGHTFUL-CLAIMANT				—	—	●	
28	(権利者グループ)	氏名又は名称		NAME			K	V	—		
		住所又は居所		ADDRESS			K	V	—	順不同	
		管財人		TRUSTEE				K	V	—	
		代理人		PROXY				K	V	—	
		代理人資格		ATTORNEY-RIGHT				KIND-OF-ATTORNEY	—	—	
29	代理人	代理人		NAME			K	V	—		
		代理人資格		ATTORNEY-RIGHT			KIND-OF-ATTORNEY-RIGHT	—	—	●	
		氏名又は名称		NAME				K	V	—	
		参加人グループ		INTERVENOR-GROUP			—	—	—	—	
		参加人		INTERVENOR				—	—	●	
30	参加人	氏名又は名称		NAME			K	V	—		
		住所又は居所		ADDRESS			K	V	—	順不同	
		管財人		TRUSTEE				K	V	—	
		代理人		PROXY				KIND-OF-ATTORNEY	—	—	
		代理人資格		ATTORNEY-RIGHT				KIND-OF-ATTORNEY-RIGHT	—	—	
31	代理人	氏名又は名称		NAME			K	V	—		
		代理人資格		ATTORNEY-RIGHT			KIND-OF-ATTORNEY	—	—	●	
		氏名又は名称		NAME				K	V	—	
		代理人資格		ATTORNEY-RIGHT				KIND-OF-ATTORNEY-RIGHT	—	—	
		氏名又は名称		NAME				K	V	—	



項番	公報掲載項目	日本語タグ名称	日本語属性名	タグ名	属性名	属性数	必須項目	繰返	備考	
32	(異議申立人グループ) 異議申立人	異議申立人グループ		OPPONENT-GROUP		-	-	-		
		異議申立人		OPPONENT		-	-	●		
		氏名又は名称		NAME		K	V	-		
		住所又は居所		ADDRESS		K	V	-	順不同	
		誓財人		TRUSTEE		K	V	-		
33	代理人	代理人	種別*4	PROXY	KIND-OF-ATTORNEY	-	-	●		
		代理人資格	種別*5	ATTORNEY-RIGHT	KIND-OF-ATTORNEY-RIGHT	-	-	-		
		氏名又は名称		NAME		K	V	-		
		被請求人グループ		DEMANDEE-GROUP		-	-	-		
		被請求人		DEMANDEE		-	-	-	●	
34	(被請求人グループ) 被請求人	氏名又は名称		NAME		K	V	-		
		住所又は居所		ADDRESS		K	V	-	順不同	
		誓財人		TRUSTEE		K	V	-		
		代理人	種別*4	PROXY		-	-	-	●	
		代理人資格	種別*5	ATTORNEY-RIGHT		-	-	-	-	
35	代理人	代理人	種別*4	PROXY	KIND-OF-ATTORNEY	-	-	●		
		代理人資格	種別*5	ATTORNEY-RIGHT	KIND-OF-ATTORNEY-RIGHT	-	-	-	-	
		氏名又は名称		NAME		K	V	-		
		証人グループ		WITNESS-GROUP		-	-	-	-	
		証人		WITNESS		-	-	-	○	
36	(証人グループ) 証人	氏名又は名称		NAME		K	V	-		
		住所又は居所		ADDRESS		K	V	-		
		誓財人		TRUSTEE		K	V	-		
		審決日	種別*6	APPEAL-DECISION-DATE		K	V	-	-	
		審決日		APPEAL-DECISION-DATE		K	V	-	-	
37	審決日	審決日	種別*6	APPEAL-DECISION-DATE	KIND-OF-APPEAL-DECISION-DATE	-	-	-		
		審判官グループ		PATENT-JUDGE-GROUP		-	-	-	-	
		審判官		HEAD-PATENT-JUDGE	KIND-OF-HEAD-PATENT-JUDGE	-	-	-	首席審判官(判定関連事件の場合のみ)	
		職名		OFFICIAL-TITLE		K	V	-	データは発生しない	
		名前		NAME		K	V	-		
38	(審判官グループ) 審判官	審判官	種別*7	PATENT-JUDGE		-	-	○		
		職名		OFFICIAL-TITLE		K	V	-		
		名前		NAME		K	V	-		
		審判官		PATENT-JUDGE		-	-	-	○	
		職名		OFFICIAL-TITLE		K	V	-	データは発生しない	
39	審判官	審判官		OFFICIAL-TITLE		K	V	-		
		名前		NAME		K	V	-		
		職名		OFFICIAL-TITLE		K	V	-		
		名前		NAME		K	V	-		
		職名		OFFICIAL-TITLE		K	V	-		

- \*1: 審判番号、異議申立番号、判定請求番号
- \*2: 審判請求日、異議申立日、申立日、判定請求日
- \*3: 併合された審判番号、併合された判定請求番号
- \*4: 代理人、指定代理人、復代理人、法定代理人
- \*5: 弁理士、弁護士
- \*6: 審決日、決定日、異議決定日、判定日
- \*7: 審判官、首席審判官(判定請求書却下の場合のみ)
- \*8: 代理人弁護士、復代理人弁護士、法定代理人弁護士、代理人弁理士、復代理人弁理士、指定代理人、代理人

タグの属性について

1 タグの属性に定義するものは以下の何れかの情報とする。  
タグの属性に定義するものは以下の何れかの情報とする。

1) タグの意味を特定するもの  
そのタグ自体が持つ意味についての情報を定義する  
例. タグ<代理人>の代理人種別  
タグ<手続補正>の一連番号 など

上位のタグの属性により下位のタグの意味をコントロールするような定義は行わない

2) イメージデータなどの外部データを指定するもの  
例. タグ<イメージ>のファイル名 など

2 タグの属性一覧

A2 判決共通部

タグ名	英語名	日本語標準名称	属性名	属性名	日本語標準名	英語名	設定される値	必須/任意	属性の意味	設定もと(様式)の情報	
PARTY REPRESENTATIVE		当事者	SERIAL-NUMBER	通番	1~Nの数値	当事者N	任意	任意	判決公報に出力する当事者の代理人種別		
		代理人	KIND-OF-REPRESENTATIVE	当事者代理人種別	REPRESENTATIVE-LAWYER SUB-REPRESENTATIVE-LAWYER LEGAL-REPRESENTATIVE-LAWYER REPRESENTATIVE-ATTORNEY SUB-REPRESENTATIVE-ATTORNEY LEGAL-REPRESENTATIVE-ATTORNEY ASSISTANT-ATTORNEY DESIGNATED-REPRESENTATIVE REPRESENTATIVE	代理人弁護士 復代理人弁護士 法定代理人弁護士 代理人弁護士 復代理人弁護士 法定代理人弁護士 職佐人弁護士 指定代理人 代理人	任意				
APPEAL-NUMBER		審判番号	KIND-OF-APPEAL-NUMBER	審判番号種別	審判番号種別	APPEAL OPPOSITION CLAIM-HANTEI	審判番号 異議申立番号 判定請求番号	任意			
APPEAL-DATE		審判請求日	KIND-OF-APPEAL-DATE	審判請求日種別	審判請求日種別	APPEAL OPPOSITION MOTION CLAIM-HANTEI	審判請求日 異議申立日 申立日 判定請求日	任意			
CONSOLIDATED-APPEAL-NO		併合された審判番号	KIND-OF-CONSOLIDATED-APPEAL-NO	併合された審判番号種別	併合された審判番号種別	APPEAL CLAIM-HANTEI	併合された審判番号 併合された判定請求番号	任意			
PROXY		代理人	KIND-OF-ATTORNEY	代理人種別	代理人種別	REPRESENTATIVE SUB-REPRESENTATIVE LEGAL-REPRESENTATIVE DESIGNATED-REPRESENTATIVE	代理人 復代理人 法定代理人 指定代理人	任意	代理人の種別の識別	代理人の項目名から設定	
ATTORNEY-RIGHT		代理人資格	KIND-OF-ATTORNEY-RIGHT	代理人資格種別	代理人資格種別	PATENT-ATTORNEY ATTORNEY-AT-LAW	弁護士 弁護士	任意	弁護士/弁護士の種別		
APPEAL-DECISION-DATE		審決日	KIND-OF-APPEAL-DECISION-DATE	審決日種別	審決日種別	APPEAL-DECISION DECISION DECISION-ON-OPPOSITION HANTEI	審決日 決定日 異議決定日	任意	審決日の種別の識別	審決日の項目名から設定	
HEAD-PATENT-JUDGE		審判長	KIND-OF-HEAD-PATENT-JUDGE	審判長種別	審判長種別	HEAD CHIEF	審判長 首席審判官	任意			
IMAGE		イメージ	縦	HEIGHT	縦	縦の長さ(単位MM)	縦の長さ(単位MM)	必須	紙出力時の縦の長さ	判定関連事件のときのみ該当する	
			横	WIDTH	横	横の長さ(単位MM)	横の長さ(単位MM)	必須	紙出力時の横の長さ		
			ファイル名	FILE-NAME	ファイル名	イメージファイルのファイル名	イメージファイルのファイル名	イメージファイルのファイル名	必須	SGML文書と外部実体のリンク情報	
			ファイルID	FILE-ID	ファイルID	イメージファイルのファイルID	イメージファイルのファイルID	D	任意	マルチTIFファイル中の個々を特定するIDが格納される	
			ORIGINAL-FILE-NAME	旧ファイル名	旧ファイル名	元のシングルTIFファイル名	元のシングルTIFファイル名	任意	マルチTIF化される前のシングルTIFファイル名が格納される		

タグ一覧(B 訂正明細書)

項番	公報掲載項目	日本語タグ名称	日本語属性名	タグ名	属性名	属性	桁数	必須項目	繰り返し	備考
	(訂正明細書)									
1	発行国	訂正明細書		COR-DTL						
2	種別	発行国		PUBLICATION-COUNTRY		K	V	●		
3	国際特許分類	国際特許分類グループ		KIND		K	V	●		
		国際特許分類		IPC-GROUP		K	V			H17.12発行分まで使用
4	国際特許分類	国際特許分類グループ		IPC	VERSION	K	V	○		
		国際特許分類		IPC-CLASSIFICATION-GROUP						
		国際特許分類		IPC-CLASSIFICATION		K	V	○		
5	FI	FIグループ		FI-GROUP		K	V			
		FI		FI		K	V			
6	登録番号	登録番号	種別*9	REGISTRATION-NUMBER	KIND-OF-REGISTRATION-NUMBER	K	V	○		
7	特許番号	特許番号	種別*1	APPEAL-NUMBER	KIND-OF-APPEAL-NUMBER	K	V	○		
8	審判番号	審判番号	種別*2	APPEAL-DATE	KIND-OF-APPEAL-DATE	K	V	○		
9	審決確定日	審決確定日	種別*10	COURT-DECISION-ESTABLISH-DATE	KIND-OF-ESTABLISH-DATE	K	V	○		
		訂正請求人グループ		DEMANDANT-FOR-CORRECTION-GROUP						
10	訂正請求人	訂正請求人		DEMANDANT-FOR-CORRECTION						
		氏名又は名称		NAME		K	V	○		順不同
		住所又は居所		ADDRESS		K	V	○		
		代理人	種別*4	PROXY	KIND-OF-ATTORNEY	K	V	○		順不同
		代理人資格	種別*5	ATTORNEY-RIGHT	KIND-OF-ATTORNEY-RIGHT	K	V	○		
		氏名又は名称		NAME		K	V	○		
12	訂正の要旨	訂正の要旨		PURPOSE-OF-CORRECTION						
		段落		PARAGRAPH		K	V	○		順不同
		字上げ		SUP-SCRIPT		K	V	○		
		字下げ		SUB-SCRIPT		K	V	○		順不同
		アンダライン		UNDER-LINE		K	V	○		
		横倍角		BAIKAKU		K	V	○		順不同
		図面		FIGURE-GROUP		K	V	○		
		タイトル		TITLE		K	V	○		
		イメージ		IMAGE		K	V	○		
			縦		HEIGHT					
			横		WIDTH					
			ファイル名		FILE-NAME					
			ファイルID		FILE-ID					
			旧ファイル名		ORIGINAL-FILE-NAME					
13	確定明細書等情報	確定明細書等情報		INFO-ESTABLISHED-CLAIM-DESCRIP						
		段落		PARAGRAPH		K	V	○		順不同
		字上げ		SUP-SCRIPT		K	V	○		
		字下げ		SUB-SCRIPT		K	V	○		順不同
		アンダライン		UNDER-LINE		K	V	○		
		横倍角		BAIKAKU		K	V	○		順不同
		図面		FIGURE-GROUP		K	V	○		
		タイトル		TITLE		K	V	○		
		イメージ		IMAGE		K	V	○		
			縦		HEIGHT					
			横		WIDTH					
			ファイル名		FILE-NAME					
			ファイルID		FILE-ID					
			旧ファイル名		ORIGINAL-FILE-NAME					

項番	公報掲載項目	日本語タグ名称	日本語属性名	タグ名	属性名	属性	桁数	必須項目	繰り返し	備考
14	明細書	明細書 段落 字上げ 字下げ アンダライン 横倍角 イメージ		TITLE-OF-THE-SPECIFICATION PARAGRAPH SUP-SCRIPT SUB-SCRIPT UNDER-LINE BAIKAKU IMAGE		K K K K K K K -	V V V V V V V -	● ● - - - - - -	- - - - - - - ●	複数の文言をまとめて1かたまりとして、段落タグとして表現する 順不同
15	別記	別記 段落 字上げ 字下げ アンダライン 横倍角 図面 タイトル イメージ	縦 横 ファイル名 ファイルID 旧ファイル名	ANOTHER-SECTION PARAGRAPH SUP-SCRIPT SUB-SCRIPT UNDER-LINE BAIKAKU FIGURE-GROUP TITLE IMAGE	HEIGHT WIDTH FILE-NAME FILE-ID ORIGINAL-FILE-NAME HEIGHT WIDTH FILE-NAME FILE-ID ORIGINAL-FILE-NAME	- K K K K K K K K -	- V V V V V V V V -	- ● - - - - - - - ○	- - - - - - - - -	

- \*1: 審判番号、異議申立番号
- \*2: 審判請求日、異議申立日
- \*4: 代理人、指定代理人、復代理人、法定代理人
- \*5: 弁理士、弁護士
- \*9: 登録番号、特許番号
- \*10: 審決確定日、異議決定確定日

タグの属性について

- 1 タグの属性に定義するもの  
タグの属性に定義するものは以下の何れかの情報とする。

1) タグの意味を特定するもの  
そのタグ自体が持つ意味についての情報を定義する  
例. タグ<代理人>の代理人種別  
タグ<手続補正>の一連番号 など

上位のタグの属性により下位のタグの意味をコントロールするような定義は行わない

- 2) イメージデータなどの外部データを指定するもの  
例. タグ<イメージ>のファイル名 など

2 タグの属性一覧

**B 訂正明細書**

英語名	タグ名	属性名		設定される値		必須/任意	属性の意味	設定モード(様式)の情報
		日本語標準名称	日本語標準名	英語名	日本語標準名			
IPC (H18.1発行分から使用されなくなる)	国際特許分類	VERSION	版	6~Nの数値	日本語標準名	任意	国際特許分類の版数を現す属性である。16から始まる。	
REGISTRATION-NUMBER	登録番号	KIND-OF-REGISTRATION-NUMBER	登録番号種別	PATENT	登録番号	任意		
APPEAL-NUMBER	審判番号	KIND-OF-APPEALNUMBER	審判番号種別	APPEAL	審判番号	任意		
APPEAL-DATE	審判請求日	KIND-OF-APPEAL-DATE	審判請求日種別	APPEAL	異議申立番号	任意		
COURT-DECISION-ESTABLISH-DATE	審決確定日	KIND-OF-ESTABLISH-DATE	審決確定日種別	APPEAL	審判請求日	任意		
PROXY	代理人	KIND-OF-ATTORNEY	代理人種別	REPRESENTATIVE	代理人	任意	代理人の種別の識別	代理人の項目名から設定
ATTORNEY-RIGHT	代理人資格	KIND-OF-ATTORNEY-RIGHT	代理人資格種別	SUB-REPRESENTATIVE	副代理人	任意		
IMAGE	イメージ	HEIGHT	縦	LEGAL-REPRESENTATIVE	法定代理人	必須	縦出力時の縦の長さ	
		WIDTH	横	DESIGNATED-REPRESENTATIVE	指定代理人	必須	縦出力時の横の長さ	
		FILE-NAME	ファイル名	PATENT-ATTORNEY	弁理士	必須	SGML文書と外部実体のリンク情報	
		FILE-ID	ファイルID	ATTORNEY-AT-LAW	弁理士	任意	マルチTIFFファイル中の個々を特定するIDが格納される	
		ORIGINAL-FILE-NAME	旧ファイル名		元のシンキングTIFFファイル名	任意	マルチTIFF化される前のシンキングTIFFファイル名が格納される	

タグ一覧(C1 特許実用書誌)

項目	日本語タグ名	日本語タグ名	日本語属性名	タグ名	属性名	属性数	必須項目	備考
		特許実用書誌		PNT-BBL		-	-	
1	出願番号	出願番号		APPLICATION-NUMBER		K	V	
2	出願日	出願日		FLING-DATE		K	V	
		パリ条約による優先権等の主張 パリ優先権主張		PARIS-PRIORITY-CLAIM-ARTICLE		-	-	
3	優先権主張番号	優先権主張番号		PARIS-PRIORITY-GROUP		-	-	
4	優先日	優先日		APPLICATION-NUMBER		K	V	
5	優先権主張国又は機関	優先日		FLING-DATE		K	V	
		国内における優先権又は機関 国内優先権主張		NATION		K	V	
		国内における優先権又は機関 国内優先権主張		DOMESTIC-PRIORITY-CLAIM-ARTICLE		-	-	
6	国内優先権主張番号	国内優先権主張番号		DOMESTIC-PRIORITY-GROUP		-	-	
7	国内優先日	優先日		APPLICATION-NUMBER		K	V	
8	国内優先権主張国又は機関	優先日		FLING-DATE		K	V	
9	発明の名称 考案の名称	発明の名称・考案の名称		NATION		K	V	
10	国際特許分類	国際特許分類グループ	種別*11	TITLE-OF-THE-INVENTION	KIND-OF-TITLE	K	V	
		国際特許分類		IPC-GROUP		K	V	H17.12発行分まで使用
11	国際特許分類	国際特許分類グループ		IPC		K	V	
		国際特許分類		IPC-CLASSIFICATION-GROUP		K	V	
12	公開番号	公開番号	種別*12	IPC-CLASSIFICATION		K	V	
13	公表番号	公開日		PUBLICATION-NUMBER	KIND-OF-PUBLICATION-NUMBER	K	V	
14	公開日	公開日	種別*13	PUBLICATION-DATE	KIND-OF-PUBLICATION-DATE	K	V	
15	公表日	早期審理		PUBLICATION-DATE		K	V	
16	早期審理	優先審理		ACCELERATED-APPEAL-EXAMINATION		K	V	
17	優先審理	公告番号		PREFERENTIAL-APPEAL-EXAMINATION		K	V	
18	公告番号	公告日		EXAMINED-PUBLICATION-NUMBER		K	V	
19	公告日	登録番号	種別*9	EXAMINED-PUBLICATION-DATE		K	V	
20	登録番号	登録日		REGISTRATION-NUMBER	KIND-OF-REGISTRATION-NUMBER	K	V	
		最終処分		REGISTRATION-DATE		K	V	
21	登録日	最終処分		REGISTRATION-DATE		K	V	
22	最終処分	審査時の請求項数(発明の数)	種別*14	FINAL-DISPOSITION		K	V	
23	審査時の請求項数(発明の数)	前審問与審査官		NUMBER-OF-CLAIM	KIND-OF-CLAIM	K	V	
24	前審問与審査官	前置審査		FORMER-EXAMINED-EXAMINER		K	V	
25	前置審査	補正却下された補正書の日付		RECONSIDERATION-BEFORE-APPEAL		K	V	
26	補正却下された補正書の日付	補正却下された補正書の日付		DECLINED-AMENDMENT-DISPATCH-DATE		K	V	

\*11: 発明の名称、考案の名称

\*12: 公開番号、公表番号

\*13: 公開日、公表日

\*14: 審査時の請求項数(発明の数)、決定時の請求項数(発明の数)

タグの属性について

- 1 タグの属性に定義するものは以下の何れかの情報とする。  
タグの属性に定義するものは以下の何れかの情報とする。

1) タグの意味を特定するもの  
そのタグ自体が持つ意味についての情報を定義する  
例. タグ<代理人>の代理人種別  
タグ<手続補正>の一連番号 など

上位のタグの属性により下位のタグの意味をコントロールするような定義は行わない

2) イメージデータなどの外部データを指定するもの  
例. タグ<イメージ>のファイル名 など

2 タグの属性一覧

**C1 特許実用書誌**

英語名	タグ名	属性名		設定される値		必須/任意	属性の意味	設定もと(様式)の情報
		日本語標準名称	日本語標準名	英語名	日本語標準名			
TITLE-OF-THE-INVENTION		日本語標準名称 発明の名称・考案の名称	属性名 KIND-OF-TITLE	INVENTION DEVICE	発明の名称 考案の名称	任意		
PUBLICATION-NUMBER		公開番号	KIND-OF-PUBLICATION-NUMBER	OPEN OFFICIAL	公開番号 公表番号	任意		
PUBLICATION-DATE		公開日	KIND-OF-PUBLICATION-DATE	OPEN OFFICIAL	公開日 公表日	任意		
REGISTRATION-NUMBER		登録番号	KIND-OF-REGISTRATION-NUMBER	REGISTRATION PATENT	登録番号 特許番号	任意		
NUMBER-OF-CLAIM		請求項数(発明の数)	KIND-OF-CLAIM	APPEAL-DECISION DECISION	審決時の請求項数(発明の数) 決定時の請求項数(発明の数)	任意		

タグ一覧(C2 意匠書誌)

項番	公報掲載項目	日本語タグ名称	日本語属性名	タグ名	属性名	属性	桁数	必須項目	繰返し	備考
		意匠書誌		DES-BBL		-	-	-	-	
1	出願番号	出願番号		APPLICATION-NUMBER		K	V	-	-	
2	本意匠番号	本意匠番号		PRINCIPAL-DESIGN-NUMBER		K	V	-	-	
3	出願日	出願日		FILING-DATE		K	V	-	-	
		パリ条約による優先権等の主張		PARIS-PRIORITY-CLAIM-ARTICLE		-	-	-	-	
		パリ優先権主張		PARIS-PRIORITY-GROUP		-	-	O	-	
4	優先権主張番号	優先権主張番号		APPLICATION-NUMBER		K	V	-	-	
5	優先日	優先日		FILING-DATE		K	V	-	-	
6	優先権主張国又は機関	優先権主張国又は機関		NATION		K	V	-	-	
7	早期審理	早期審理		ACCELERATED-APPEAL-EXAMINATION		K	V	-	-	
8	意匠に係る物品	意匠に係る物品		NAME-OF-ARTICLE		K	V	-	-	
9	意匠分類	意匠分類		DESIGN-CLASSIFICATION		K	V	-	-	
10	登録番号	登録番号		REGISTRATION-NUMBER		K	V	-	-	
11	登録日	登録日		REGISTRATION-DATE		K	V	-	-	
12	最終処分	最終処分		FINAL-DISPOSITION		K	V	-	-	
13	前審関与審査官	前審関与審査官		FORMER-EXAMINED-EXAMINER		K	V	-	-	
14	補正却下された補正書の日付	補正却下された補正書の日付		DECLINED-AMENDMENT-DISPATCH-DATE		K	V	-	-	



タグ一覧(C3 商標/国際商標書誌)

項番	公報掲載項目	日本語タグ名称	日本語属性名	タグ名	属性名	属性	桁数	必須項目	繰返し	備考
	(商標/国際商標書誌)	商標/国際商標書誌								
1	出願番号	出願番号	種別*15	TM-BBL		-	-	-	-	
	書換登録申請番号			APPLICATION-NUMBER	KIND-OF-APPLICATION-NUMBER	K	V	-	-	
	国際登録番号									
2	出願日	出願日	種別*16	FILING-DATE	KIND-OF-FILING-DATE	K	V	-	-	
	書換登録申請日									
3	国際登録日又は事後指定日	国際登録日又は事後指定日		INTERNATIONAL-REGISTRATION-DATE		K	V	-	-	
4	国際登録日	国際登録日		DATE-OF-INTERNATIONAL-REGISTRATION		K	V	-	-	
5	事後指定日	事後指定日		DATE-OF-SUBSEQUENT-DESIGNATION		K	V	-	-	
	パリ条約による優先権等の主張	パリ条約による優先権等の主張		PARIS-PRIORITY-CLAIM-ARTICLE		-	-	-	-	
	パリ優先権主張	パリ優先権主張		PARIS-PRIORITY-GROUP		-	-	-	O	
6	優先権主張番号	優先権主張番号		APPLICATION-NUMBER		K	V	-	-	
7	優先日	優先日		FILING-DATE		K	V	-	-	
8	優先権主張国又は機関	優先権主張国又は機関		NATION		K	V	-	-	
9	団体商標	団体商標の表示	団体商標フラグ	COLLECTIVE-TRADEMARK-INDICATION	COLLECTIVE-TRADEMARK-INDICATION	-	-	-	-	
10	地域団体商標	地域団体商標の表示	地域団体商標フラグ	REGIONAL-TRADEMARK-INDICATION	REGIONAL-TRADEMARK-INDICATION	-	-	-	-	
11	標準文字	標準文字		STANDARD-CHARACTER		K	V	-	-	
12	立体商標	立体商標の表示	立体商標フラグ	TD-TRADEMARK-INDICATION	TD-TRADEMARK-INDICATION	-	-	-	-	
13	早期審理	早期審理		ACCELERATED-APPEAL-EXAMINATION		K	V	-	-	
14	公告番号	公告番号		EXAMINED-PUBLICATION-NUMBER		K	V	-	-	
15	公告日	公告日		EXAMINED-PUBLICATION-DATE		K	V	-	-	
16	登録番号	登録番号		REGISTRATION-NUMBER		K	V	-	-	
17	国際登録番号	国際登録番号		INTERNATIONAL-REGISTRATION-NO		K	V	-	-	
18	登録日	登録日		REGISTRATION-DATE		K	V	-	-	
19	商標の称呼	商標の称呼		PRONUNCIATION		K	V	-	-	
20	最終処分	最終処分		FINAL-DISPOSITION		K	V	-	-	
21	前審問与審査官	前審問与審査官		FORMER-EXAMINED-EXAMINER		K	V	-	-	
22	補正却下された補正書の日付	補正却下された補正書の日付		DECLINED-AMENDMENT-DISPATCH-DATE		K	V	-	-	

\*15 出願番号、書換登録申請番号、国際登録番号

\*16 出願日、書換登録申請日

タグの属性について

- 1 タグの属性に定義するものは以下の何れかの情報とする。  
 タグの属性に定義するものは以下の何れかの情報とする。

1) タグの意味を特定するもの  
 そのタグ自体が持つ意味についての情報を定義する  
 例. タグ<代理人>の代理人種別  
 タグ<手続補正>の一連番号 など

上位のタグの属性により下位のタグの意味をコントロールするような定義は行わない

- 2) イメージデータなどの外部データを指定するもの  
 例. タグ<イメージ>のファイル名 など

2 タグの属性一覧

C3 商標/国際商標書誌

タグ名		属性名		日本語標準名		設定される値		必須/任意	属性の意味	設定もど(様式)の情報
英語名	日本語標準名称	属性名	日本語標準名	英語名	日本語標準名	設定される値	必須/任意	属性の意味	設定もど(様式)の情報	
APPLICATION-NUMBER	出願番号	KIND-OF-APPLICATION-NUMBER	出願番号種別	COMMON	日本語標準名	出願番号	任意			
FILING-DATE	出願日	KIND-OF-FILING-DATE	出願日種別	COMMON	日本語標準名	国際登録番号	任意			
COLLECTIVE-TRADEMARK-INDICATION	団体商標の表示	COLLECTIVE-TRADEMARK-FLAG	団体商標フラグ	TRUE	日本語標準名	書換登録日	任意			
REGIONAL-TRADEMARK-INDICATION	地域団体商標の表示	REGIONAL-TRADEMARK-FLAG	地域団体商標フラグ	FALSE	日本語標準名	(団体商標である)	任意	団体商標であるかどうかを表す		
TD-TRADEMARK-INDICATION	立体商標の表示	TD-TRADEMARK-FLAG	立体商標フラグ	TRUE	日本語標準名	(地域団体商標である)	任意	地域団体商標であるかどうかを表す		
				FALSE	日本語標準名	(地域団体商標でない)*	任意	立体商標であるかどうかを表す		
				TRUE	日本語標準名	(立体商標である)	任意			
				FALSE	日本語標準名	(団体商標でない)*	任意			

\*団体商標フラグ、地域団体商標フラグ及び立体商標フラグの属性値“FALSE”は、実際には発生しない。

タグ一覧(A1' 部分確定用審決共通部)

項番	公報掲載項目	日本語タグ名称	日本語属性名	タグ名	属性名	属性数	必須項目	繰返し	備考
		(部分確定用審決共通部)							
1	管理番号	部分確定用審決共通部 管理番号		PPATD-COM		1	●	—	
2	総通号数	総通号数		MANAGEMENT-NUMBER		1	●	—	
3	発行国	発行国		TOTAL-VOLUME-NUMBER		1	●	—	
4	公報種別	公報種別		PUBLICATION-COUNTRY		1	●	—	
5	発行日	発行日		OFFICIAL-GAZETTE-ASSORTMENT		1	●	—	
6	種別	種別		PUBLICATION-DATE		1	●	—	
7	審判番号	審判番号	種別*1	KIND		1	●	—	
8	審判請求日	審判請求日	種別*2	APPEAL-NUMBER	KIND-OF-APPEAL-NUMBER	1	●	—	
9	一部確定日	一部確定日		APPEAL-DATE	KIND-OF-APPEAL-DATE	1	—	—	
10	審決分類	審決分類グループ		PARTIAL-ESTABLISH-DATE		1	●	○	
		審決分類		CLASS-OF-TRIAL-DECISION-GROUP		1	—	—	
11	併合された審判番号	併合された審判番号グループ	種別*3	CLASSIFICATION-OF-TRIAL-DECISION		1	—	—	
		併合された審判番号		CONSOLIDATED-APPEAL-NO-GROUP		1	—	—	
		併合された審判番号		CONSOLIDATED-APPEAL-NO	KIND-OF-CONSOLIDATED-APPEAL-NO	1	○	—	
12	分離された異議申立	分離された異議申立		SEPARATED-APPEAL-NUMBER		1	—	—	
13	異議申立件数	異議申立件数		NUMBER-OF-OPPOSITION		1	—	—	
14	非電子化物件	非電子化物件		NON-ELECTRONIC-OBJECT		1	—	—	
		(請求人グループ)		DEMANDANT-GROUP		1	—	—	
15	請求人	請求人		DEMANDANT		1	—	—	
		氏名又は名称		NAME		1	—	—	
		住所又は居所		ADDRESS		1	—	—	順不同
		管財人		TRUSTEE		1	—	—	
16	代理人	代理人	種別*4	PROXY	KIND-OF-ATTORNEY	1	—	—	
		代理人資格	種別*5	ATTORNEY-RIGHT	KIND-OF-ATTORNEY-RIGHT	1	—	—	
		氏名又は名称		NAME		1	—	—	
		(権利者グループ)		RIGHTFUL-CLAIMANT-GROUP		1	—	—	
17	権利者	権利者		RIGHTFUL-CLAIMANT		1	—	—	
		氏名又は名称		NAME		1	—	—	
		住所又は居所		ADDRESS		1	—	—	順不同
		管財人		TRUSTEE		1	—	—	
18	代理人	代理人	種別*4	PROXY	KIND-OF-ATTORNEY	1	—	—	
		代理人資格	種別*5	ATTORNEY-RIGHT	KIND-OF-ATTORNEY-RIGHT	1	—	—	
		氏名又は名称		NAME		1	—	—	

項番	公報掲載項目	日本語タグ名称	日本語属性名	タグ名	属性名	属性	桁数	必須項目	連続	備考	
19	参加人 (参加人グループ)	参加人グループ		INTERVENOR-GROUP		-	-	-	-		
		参加人		INTERVENOR		-	-	-	●		
		氏名又は名称		NAME			K	V	-		順不同
		住所又は居所		ADDRESS			K	V	-		
		管財人		TRUSTEE			K	V	-		
20	代理人	代理人	種別*4	PROXY	KIND-OF-ATTORNEY	-	-	-	●		
		代理人資格	種別*5	ATTORNEY-RIGHT	KIND-OF-ATTORNEY-RIGHT	-	-	-	-		
		氏名又は名称		NAME			K	V	-		
		住所又は居所		ADDRESS			K	V	-		順不同
		管財人		TRUSTEE			K	V	-		
21	参加申請人 (参加申請人グループ)	参加申請人グループ		INTERVENOR-APPLICANT-GROUP		-	-	-	-		
		参加申請人		INTERVENOR-APPLICANT		-	-	-	●		
		氏名又は名称		NAME			K	V	-		順不同
		住所又は居所		ADDRESS			K	V	-		
		管財人		TRUSTEE			K	V	-		
22	代理人	代理人	種別*4	PROXY	KIND-OF-ATTORNEY	-	-	-	●		
		代理人資格	種別*5	ATTORNEY-RIGHT	KIND-OF-ATTORNEY-RIGHT	-	-	-	-		
		氏名又は名称		NAME			K	V	-		
		住所又は居所		ADDRESS			K	V	-		順不同
		管財人		TRUSTEE			K	V	-		
23	異議申立人 (異議申立人グループ)	異議申立人グループ		OPPONENT-GROUP		-	-	-	-		
		異議申立人		OPPONENT		-	-	-	●		
		氏名又は名称		NAME			K	V	-		順不同
		住所又は居所		ADDRESS			K	V	-		
		管財人		TRUSTEE			K	V	-		
24	代理人	代理人	種別*4	PROXY	KIND-OF-ATTORNEY	-	-	-	●		
		代理人資格	種別*5	ATTORNEY-RIGHT	KIND-OF-ATTORNEY-RIGHT	-	-	-	-		
		氏名又は名称		NAME			K	V	-		
		住所又は居所		ADDRESS			K	V	-		順不同
		管財人		TRUSTEE			K	V	-		
25	申立人 (申立人グループ)	申立人グループ		APPEAL-GROUP		-	-	-	-		
		申立人		OPPONENT		-	-	-	●		
		氏名又は名称		NAME			K	V	-		順不同
		住所又は居所		ADDRESS			K	V	-		
		管財人		TRUSTEE			K	V	-		
26	代理人	代理人	種別*4	PROXY	KIND-OF-ATTORNEY	-	-	-	●		
		代理人資格	種別*5	ATTORNEY-RIGHT	KIND-OF-ATTORNEY-RIGHT	-	-	-	-		
		氏名又は名称		NAME			K	V	-		
		住所又は居所		ADDRESS			K	V	-		順不同
		管財人		TRUSTEE			K	V	-		
27	被請求人 (被請求人グループ)	被請求人グループ		DEMANDEE-GROUP		-	-	-	-		
		被請求人		DEMANDEE		-	-	-	●		
		氏名又は名称		NAME			K	V	-		順不同
		住所又は居所		ADDRESS			K	V	-		
		管財人		TRUSTEE			K	V	-		
28	代理人	代理人	種別*4	PROXY	KIND-OF-ATTORNEY	-	-	-	●		
		代理人資格	種別*5	ATTORNEY-RIGHT	KIND-OF-ATTORNEY-RIGHT	-	-	-	-		
		氏名又は名称		NAME			K	V	-		
		住所又は居所		ADDRESS			K	V	-		順不同
		管財人		TRUSTEE			K	V	-		

項番	公報掲載項目	日本語タグ名称	日本語属性名	タグ名	属性名	属性数	必須項目	連続	備考	
29	(相手方グループ) 相手方	相手方グループ		THE-OTHER-PARTY-GROUP		-	-	-		
		相手方		THE-OTHER-PARTY		-	●	}		
		氏名又は名称		NAME		K	V		-	
		住所又は居所		ADDRESS		K	V	-	}	順不同
		管財人		TRUSTEE		K	V	-		
30	代理人	代理人	種別*4	PROXY	KIND-OF-ATTORNEY	-	-	}		
		代理人資格	種別*5	ATTORNEY-RIGHT	KIND-OF-ATTORNEY-RIGHT	-	-			
		氏名又は名称		NAME		K	V	-		
		被受継人グループ		PREDECESSOR-GROUP		-	-			
		被受継人		PREDECESSOR		-	-	●	}	
氏名又は名称		NAME		K	V	-				
31	被受継人	住所又は居所		ADDRESS		K	V	-	}	順不同
		管財人		TRUSTEE		K	V	-		
		代理人	種別*4	PROXY	KIND-OF-ATTORNEY	-	-	}		
		代理人資格	種別*5	ATTORNEY-RIGHT	KIND-OF-ATTORNEY-RIGHT	-	-			
		氏名又は名称		NAME		K	V	-		
32	代理人	代理人	種別*4	PROXY	KIND-OF-ATTORNEY	-	-	}		
		代理人資格	種別*5	ATTORNEY-RIGHT	KIND-OF-ATTORNEY-RIGHT	-	-			
		氏名又は名称		NAME		K	V	-		
		受継人グループ		SUCCESSOR-GROUP		-	-			
		受継人		SUCCESSOR		-	-	●	}	
氏名又は名称		NAME		K	V	-				
33	受継人	住所又は居所		ADDRESS		K	V	-	}	順不同
		管財人		TRUSTEE		K	V	-		
		代理人	種別*4	PROXY	KIND-OF-ATTORNEY	-	-	}		
		代理人資格	種別*5	ATTORNEY-RIGHT	KIND-OF-ATTORNEY-RIGHT	-	-			
		氏名又は名称		NAME		K	V	-		
34	代理人	証人グループ		WITNESS-GROUP		-	-			
		証人		WITNESS		-	-	○		
		氏名又は名称		NAME		K	V	-		
		住所又は居所		ADDRESS		K	V	-		
		部分確定情報		PARTIAL-ESTABLISH		-	-	●	}	
段落		PARAGRAPH		K	V	-				
35	証人	字上げ		SUP-SCRIPT		K	V	-	}	
		字下げ		SUB-SCRIPT		K	V	-		
		アンダライン		UNDER-LINE		K	V	-	}	順不同
		横倍角		BAIKAKU		K	V	-		
		図面		FIGURE-GROUP		-	-	●		
36	部分確定情報	タイトル		TITLE		K	V	-		
		イメージ	縦	IMAGE	HEIGHT	-	-	○		

項番	公報掲載項目	日本語タグ名称	日本語属性名	タグ名	属性名	属性数	必須項目	連続	備考
37	事件の表示	事件の表示 段落 字上げ 字下げ アンダライン 横倍角 結論		INDICATION-OF-THE-CASE PARAGRAPH SUP-SCRIPT SUB-SCRIPT UNDER-LINE BAIKAKU CONCLUSION-PART		- K K K K K -	● ○ - - - - ●	- ○ - - - - -	
38	結論	見出し 段落 字上げ 字下げ アンダライン 横倍角		TITLE PARAGRAPH SUP-SCRIPT SUB-SCRIPT UNDER-LINE BAIKAKU		K K K K K K	● ● - - - -	- - - - - - }	順不同
39	理由	理由 見出し 段落 字上げ 字下げ アンダライン 横倍角 図面 タイトル イメージ		REASON-PART TITLE PARAGRAPH SUP-SCRIPT SUB-SCRIPT UNDER-LINE BAIKAKU FIGURE-GROUP TITLE IMAGE		- K K K K K K K K -	● ● ● - - - - - - ○	- - - - - - - - - ○	
40	審理終結日	審理終結日		APPEAL-EXAM-CONCLUSION-DATE		K	V	-	
41	結審通知日	結審通知日		CLOSING-APPEAL-NOTIFICATION-DATE		K	V	-	
42	審決日	審決日	種別*6	APPEAL-DECISION-DATE	KIND-OF-APPEAL-DECISION-DATE	K	V	-	
		(審判官グループ)		PATENT-JUDGE-GROUP		-	-	-	
43	審判長	審判長	種別*7	HEAD-PATENT-JUDGE	KIND-OF-HEAD-PATENT-JUDGE	-	●	-	首席審判官のデータは発生しない
		職名		OFFICIAL-TITLE		K	V	-	データは発生しない
		名前		NAME		K	V	-	
		審判官		PATENT-JUDGE		-	-	○	
44	審判官	職名		OFFICIAL-TITLE		K	V	-	データは発生しない
		名前		NAME		K	V	-	

項番	公報掲載項目	日本語タグ名称	日本語属性名	タグ名	属性名	属性	桁数	必須項目	繰り返し	備考		
45	別記	別記 段落 字上げ 字下げ アンダライン 横倍角 図面 タイトル イメージ		ANOTHER-SECTION			-	-	-			
				PARAGRAPH			K	V	●			
				SUP-SCRIPT			K	V				順不同
				SUB-SCRIPT			K	V				
				UNDER-LINE			K	V				
				BAIKAKU			K	V				
				FIGURE-GROUP			K	V				
				TITLE			K	V				
				IMAGE					-			○
				HEIGHT WIDTH FILE-NAME FILE-ID ORIGINAL-FILE-NAME								
46	異議の決定	異議の決定 段落 字上げ 字下げ アンダライン 横倍角 図面 タイトル イメージ	縦 横 ファイル名 ファイルID 旧ファイル名	DECISION-ON-OPPOSITION			-	-	-			
				PARAGRAPH			K	V	●			
				SUP-SCRIPT			K	V				順不同
				SUB-SCRIPT			K	V				
				UNDER-LINE			K	V				
				BAIKAKU			K	V				
				FIGURE-GROUP			K	V				
				TITLE			K	V				
				IMAGE					-			○
				HEIGHT WIDTH FILE-NAME FILE-ID ORIGINAL-FILE-NAME								

- \*1: 審判番号、異議申立番号、判定請求番号
- \*2: 審判請求日、異議申立日、申立日、判定請求日
- \*3: 併合された審判番号、併合された判定請求番号
- \*4: 代理人、指定代理人、復代理人、法定代理人
- \*5: 弁理士、弁護士
- \*6: 審決日、決定日、異議決定日、判定日
- \*7: 審判長、首席審判官（データは発生しない）

タグの属性について

- 1 タグの属性に定義するもの  
タグの属性に定義するものは以下の何れかの情報とする。

1) タグの意味を特定するもの  
そのタグ自体が持つ意味についての情報を定義する  
例. タグ<代理人>の代理人種別  
タグ<手続補正>の一連番号 など

上位のタグの属性により下位のタグの意味をコントロールするような定義は行わない

- 2) イメージデータなどの外部データを指定するもの  
例. タグ<イメージ>のファイル名 など

2 タグの属性一覧  
AI\* 部分確定用審決共通部

英語名	日本語標準名称	属性名	属性名	日本語標準名	英語名	設定される値	日本語標準名	必須/任意	属性の意味	設定モード(様式)の情報
APPEAL-NUMBER	審判番号	KIND-OF-APPEAL-NUMBER	審判番号種別	審判番号種別	APPEAL OPPOSITION CLAIM-HANTEI	審判番号 異議申立番号 判定請求番号	任意	任意		
APPEAL-DATE	審判請求日	KIND-OF-APPEAL-DATE	審判請求日種別	審判請求日種別	APPEAL OPPOSITION MOTION CLAIM-HANTEI	審判請求日 異議申立日 申立日 判定請求日	任意	任意	審判請求日の種別の識別	審判請求日の項目名から設定
CONSOLIDATED-APPEAL-NO	併合された審判番号	KIND-OF-CONSOLIDATED-APPEAL-NO	併合された審判番号種別	併合された審判番号種別	APPEAL CLAIM-HANTEI	併合された判定請求番号	任意	任意		
PROXY	代理人	KIND-OF-ATTORNEY	代理人種別	代理人種別	REPRESENTATIVE SUB-REPRESENTATIVE LEGAL-REPRESENTATIVE DESIGNATED-REPRESENTATIVE	代理人 復代理人 法定代理人 指定代理人	任意	任意	代理人の種別	代理人の項目名から設定
ATTORNEY-RIGHT	代理人資格	KIND-OF-ATTORNEY-RIGHT	代理人資格種別	代理人資格種別	PATENT-ATTORNEY ATTORNEY-AT-LAW	弁護士 弁護士	任意	任意	弁護士/弁護士の種別	
APPEAL-DECISION-DATE	審決日	KIND-OF-APPEAL-DECISION-DATE	審決日種別	審決日種別	APPEAL-DECISION DECISION DECISION-ON-OPPOSITION HANTEI	審決日 決定日 異議決定日 判定日	任意	任意	審決日の種別の識別	審決日の項目名から設定
HEAD-PATENT-JUDGE	審判長	KIND-OF-HEAD-PATENT-JUDGE	審判長種別	審判長種別	HEAD CHIEF	審判長 首席審判官	任意	任意		データは発生しない
IMAGE	イメージ	HEIGHT WIDTH FILE-NAME FILE-ID ORIGINAL-FILE-NAME	縦 横 ファイル名 ファイルID 旧ファイル名	縦の長さ(単位MM) 横の長さ(単位MM) イメージファイルのファイル名 イメージファイルのファイルID 元のシンガルフイル名			必須 必須 必須 必須 任意 任意	必須 必須 必須 必須 任意 任意	紙出力時の縦の長さ 紙出力時の横の長さ SGML文書と外部実体のリンク情報 マルチTIFFファイル中の個々を特定するIDが格納される マルチTIFF化される前のシンガルフイル名が格納される	



タグ一覧(B' 部分確定用訂正明細書)

項番	公報掲載項目	日本語タグ名称	日本語属性名	タグ名	属性名	属性	桁数	必須項目	繰返し	備考
		日本語タグ名称	日本語属性名	タグ名	属性名	属性	桁数	必須項目	繰返し	備考
	(部分確定用訂正明細書)	部分確定用訂正明細書		COR-DTL-FP		-	-	-	-	
1	発行国	発行国		PUBLICATION-COUNTRY		K	V	●	-	
2	種別	種別		KIND		K	V	●	-	
3	国際特許分類	国際特許分類グループ		IPC-CLASSIFICATION-GROUP		-	-	-	-	
		国際特許分類		IPC-CLASSIFICATION		K	V	○	-	
4	FI	FIグループ		FI-GROUP		K	V	-	-	
5	提出日	提出日		SUBMISSION-DATE		K	V	-	-	
6	登録番号	登録番号	種別*9	REGISTRATION-NUMBER	KIND-OF-REGISTRATION-NUMBER	K	V	○	-	
7	特許番号	特許番号	種別*1	APPEAL-NUMBER	KIND-OF-APPEAL-NUMBER	K	V	-	-	
8	審判番号	審判番号	種別*2	APPEAL-DATE	KIND-OF-APPEAL-DATE	K	V	-	-	
9	審判請求日	審判請求日	種別*10	COURT-DECISION-ESTABLISH-DATE	KIND-OF-ESTABLISH-DATE	K	V	-	-	
9	審決確定日	審決確定日		DEMANDANT-FOR-CORRECTION-GROUP		-	-	-	-	
	(訂正請求人グループ)	訂正請求人グループ		DEMANDANT-FOR-CORRECTION		-	-	-	-	
10	訂正請求人	訂正請求人		NAME		-	-	-	-	
		氏名又は名称		ADDRESS		K	V	●	-	順不同
		住所又は居所		PROXY		K	V	●	-	
11	代理人	代理人	種別*4	ATTORNEY-RIGHT	KIND-OF-ATTORNEY	K	V	●	-	順不同
		代理人資格	種別*5	NAME	KIND-OF-ATTORNEY-RIGHT	K	V	-	-	
		氏名又は名称		PURPOSE-OF-CORRECTION		K	V	-	-	
12	訂正の要旨	訂正の要旨		PARAGRAPH		K	V	-	-	順不同
		段落		SUP-SCRIPT		K	V	-	-	
		字上げ		SUB-SCRIPT		K	V	-	-	順不同
		字下げ		UNDER-LINE		K	V	-	-	
		アンダライン		BAIKAKU		K	V	-	-	
		横倍角		FIGURE-GROUP		K	V	-	-	
		図面		TITLE		K	V	-	-	
		タイトル		IMAGE		-	-	-	-	
		イメージ		HEIGHT	HEIGHT	-	-	-	-	
				WIDTH	WIDTH	-	-	-	-	
				FILE-NAME	FILE-NAME	-	-	-	-	
				FILE-ID	FILE-ID	-	-	-	-	
				ORIGINAL-FILE-NAME	ORIGINAL-FILE-NAME	-	-	-	-	
13	明細書	明細書		TITLE-OF-THE-SPECIFICATION		K	V	●	-	複数の文言をまとめて1かたまりとして、段落タグとして表頭する
		段落		PARAGRAPH		K	V	●	-	
				SUP-SCRIPT		K	V	-	-	順不同
		字上げ		SUB-SCRIPT		K	V	-	-	
		字下げ		UNDER-LINE		K	V	-	-	
		アンダライン		BAIKAKU		K	V	-	-	
		横倍角		IMAGE		K	V	-	-	
		イメージ		HEIGHT	HEIGHT	-	-	-	-	
				WIDTH	WIDTH	-	-	-	-	
				FILE-NAME	FILE-NAME	-	-	-	-	
				FILE-ID	FILE-ID	-	-	-	-	
				ORIGINAL-FILE-NAME	ORIGINAL-FILE-NAME	-	-	-	-	

項番	公報掲載項目	日本語タグ名称	日本語属性名	タグ名	属性名	属性	桁数	必須項目	繰返し	備考
14	別記	別記 段落		ANOTHER-SECTION		-	-	-	-	
		字上げ		PARAGRAPH		K	V	●	}	
		字下げ		SUP-SCRIPT		K	V	-		
		アンダライン		SUB-SCRIPT		K	V	-		
		横倍角		UNDER-LINE		K	V	-		順不同
		図面		BAIKAKU		K	V	-	-	
		タイトル		FIGURE-GROUP		-	-	-	●	
		イメージ	縦 横 ファイル名 ファイルID 旧ファイル名	TITLE IMAGE	HEIGHT WIDTH FILE-NAME FILE-ID ORIGINAL-FILE-NAME	K	V	-	○	

- \*1: 審判番号、異議申立番号
- \*2: 審判請求日、異議申立日
- \*4: 代理人、指定代理人、復代理人、法定代理人
- \*5: 弁護士、弁護士
- \*9: 登録番号、特許番号
- \*10: 審決確定日、異議決定確定日

タグの属性について

1 タグの属性に定義するものは以下の何れかの情報とする。  
タグの属性に定義するものは以下の何れかの情報とする。

1) タグの意味を特定するもの  
そのタグ自体が持つ意味についての情報を定義する  
例. タグ<代理人>の代理人種別  
タグ<手続補正>の一連番号 など

上位のタグの属性により下位のタグの意味をコントロールするような定義は行わない

2) イメージデータなどの外部データを指定するもの  
例. タグ<イメージ>のファイル名 など

2 タグの属性一覧

B' 部分確定用訂正明細書

英語名	タグ名	属性名	属性名	日本語標準名称	日本語標準種別	英語名	設定される値	日本語標準名	必須/任意	属性の意味	設定モード(様式)の情報	
REGISTRATION-NUMBER		KIND-OF-REGISTRATION-NUMBER	登録番号種別	登録番号	登録番号種別	REGISTRATION-PATENT	登録番号 特許番号	日本語標準名	任意			
APPEAL-NUMBER		KIND-OF-APPEAL-NUMBER	審判番号種別	審判番号	審判番号種別	APPEAL	審判番号		任意			
APPEAL-DATE		KIND-OF-APPEAL-DATE	審判請求日種別	審判請求日	審判請求日種別	APPEAL	審判請求日		任意			
COURT-DECISION-ESTABLISH-DATE		KIND-OF-ESTABLISH-DATE	審決確定日種別	審決確定日	審決確定日種別	APPEAL	審決確定日		任意			
PROXY		KIND-OF-ATTORNEY	代理人種別	代理人	代理人種別	REPRESENTATIVE	代理人		任意	代理人の種別の識別	代理人の項目名から設定	
ATTORNEY-RIGHT		KIND-OF-ATTORNEY-RIGHT	代理人資格種別	代理人資格	代理人資格種別	SUB-REPRESENTATIVE	復代理人		任意			
IMAGE		HEIGHT	縦	イメージ	縦		弁護士		任意	弁護士/弁護士の種別		
		WIDTH	横		横			縦の長さ(単位MM)		必須	縦出力時の縦の長さ	
		FILE-NAME	ファイル名		ファイル名			横の長さ(単位MM)		必須	縦出力時の横の長さ	
		FILE-ID	ファイルID		ファイルID		イメージファイルのファイル名		必須	SGML文書と外部実体のリンク情報		
		ORIGINAL-FILE-NAME	旧ファイル名		旧ファイル名		イメージファイルのファイル名		任意	マルチTIFFファイル中の個々を特定するIDが格納される		
							元のシングルTIFFファイル名		任意	マルチTIFF化される前のシングルTIFFファイル名が格納される		

(2) 審決/判決訂正公報

審決/判決訂正公報のタグ一覧表を次ページ以降に記載する。

審決/判決訂正公報 タグ一覧 (見出しのみ)

項番	公報掲載項目	日本語タグ名称	日本語属性名	タグ名	属性名	属性	桁数	必須項目	繰返し	備考
1	管理番号	管理番号		MANAGEMENT-NUMBER		K	V	●	—	
2	総通号数	総通号数		TOTAL-VOLUME-NUMBER		K	V	●	—	
3	公報種別	公報種別		OFFICIAL-GAZETTE-ASSORTMENT		K	V	●	—	
4	発行日	発行日		PUBLICATION-DATE		K	V	●	—	
5	訂正対象公報の管理番号	訂正対象公報の管理番号		ORIGINAL-MANAGEMENT-NUMBER		K	V	—	—	
6	事件番号/出訴番号	事件番号		CASE-NUMBER		K	V	●	—	
7	訂正対象公報の発行日	訂正対象公報の発行日		ORIGINAL-MANAGEMENT-DATE		K	V	●	—	
8	訂正対象公報の総通号数	訂正対象公報の総通号数		ORIGINAL-TOTAL-VOLUME-NUMBER		K	V	●	—	
9	審決分類	審決分類グループ		CLASS-OF-TRIAL-DECISION-GROUP		—	—	—	—	
10	出願番号	出願番号		CLASSIFICATION-OF-TRIAL-DECISION		K	V	—	○	
11	訂正の要旨	訂正の要旨		APPLICATION-NUMBER		K	V	—	—	
		段落		PURPOSE-OF-CORRECTION		—	—	●	—	
		字上げ		PARAGRAPH		K	V	—	○	
		字下げ		SUP-SCRIPT		K	V	—	—	} 順不同
		アンダライン		SUB-SCRIPT		K	V	—	—	
		横倍角		UNDER-LINE		K	V	—	—	
				BAIKAKU		K	V	—	—	

審決/判決訂正公報 タグ一覧 (見出し+記事)

項番	公報掲載項目	日本語タグ名称	日本語属性名	タグ名	属性名	属性	桁数	必須項目	繰返し	備考
1	管理番号	管理番号		MANAGEMENT-NUMBER		K	V	●	—	
2	総通号数	総通号数		TOTAL-VOLUME-NUMBER		K	V	●	—	
3	公報種別	公報種別		OFFICIAL-GAZETTE-ASSORTMENT		K	V	●	—	
4	発行日	発行日		PUBLICATION-DATE		K	V	●	—	
5	訂正対象公報の管理番号	訂正対象公報の管理番号		ORIGINAL-MANAGEMENT-NUMBER		K	V	—	—	
6	事件番号/出訴番号	事件番号		CASE-NUMBER		K	V	●	—	
7	訂正対象公報の発行日	訂正対象公報の発行日		ORIGINAL-MANAGEMENT-DATE		K	V	●	—	
8	訂正対象公報の総通号数	訂正対象公報の総通号数		ORIGINAL-TOTAL-VOLUME-NUMBER		K	V	●	—	
9	審決分類	審決分類グループ		CLASS-OF-TRIAL-DECISION-GROUP		—	—	—	—	
10	出願番号	出願番号		CLASSIFICATION-OF-TRIAL-DECISION		K	V	—	○	
11	訂正の要旨	訂正の要旨		APPLICATION-NUMBER		K	V	—	—	
		段落		PURPOSE-OF-CORRECTION		—	—	●	—	
		字上げ		PARAGRAPH		K	V	—	○	
		字下げ		SUP-SCRIPT		K	V	—	—	} 順不同
		アンダライン		SUB-SCRIPT		K	V	—	—	
		横倍角		UNDER-LINE		K	V	—	—	
12	訂正箇所	訂正箇所		BAIKAKU		K	V	—	—	
13	誤	誤		POINT-OF-CORRECTION		K	V	—	—	
14	正	正		ERROR		K	V	—	—	
				RIGHT		K	V	—	—	

審決訂正公報 タグ一覧（見出し＋全文）

項番	公報掲載項目	日本語タグ名称	日本語属性名	タグ名	属性名	属性	桁数	必須項目	繰返し	備考
1	管理番号	管理番号		MANAGEMENT-NUMBER		K	V	●	—	
2	総通号数	総通号数		TOTAL-VOLUME-NUMBER		K	V	●	—	
3	公報種別	公報種別		OFFICIAL-GAZETTE-ASSORTMENT		K	V	●	—	
4	発行日	発行日		PUBLICATION-DATE		K	V	●	—	
5	訂正対象公報の管理番号	訂正対象公報の管理番号		ORIGINAL-MANAGEMENT-NUMBER		K	V	—	—	
6	事件番号	事件番号		CASE-NUMBER		K	V	●	—	
7	訂正対象公報の発行日	訂正対象公報の発行日		ORIGINAL-MANAGEMENT-DATE		K	V	●	—	
8	訂正対象公報の総通号数	訂正対象公報の総通号数		ORIGINAL-TOTAL-VOLUME-NUMBER		K	V	●	—	
9	審決分類	審決分類グループ		CLASS-OF-TRIAL-DECISION-GROUP		—	—	—	—	
		審決分類		CLASSIFICATION-OF-TRIAL-DECISION		K	V	—	○	
10	出願番号	出願番号		APPLICATION-NUMBER		K	V	—	—	
11	訂正の要旨	訂正の要旨		PURPOSE-OF-CORRECTION		—	—	●	—	
		段落		PARAGRAPH		K	V	—	○	
		字上げ		SUP-SCRIPT		K	V	—	—	} 順不同
		字下げ		SUB-SCRIPT		K	V	—	—	
		アンダライン		UNDER-LINE		K	V	—	—	
		横倍角		BAIKAKU		K	V	—	—	
12	公報全文	審決公報の全文が入る				—	—	—	—	

判決訂正公報 タグ一覧（見出し＋全文）

項番	公報掲載項目	日本語タグ名称	日本語属性名	タグ名	属性名	属性	桁数	必須項目	繰返し	備考
1	管理番号	管理番号		MANAGEMENT-NUMBER		K	V	●	-	
2	総通号数	総通号数		TOTAL-VOLUME-NUMBER		K	V	●	-	
3	公報種別	公報種別		OFFICIAL-GAZETTE-ASSORTMENT		K	V	●	-	
4	発行日	発行日		PUBLICATION-DATE		K	V	●	-	
5	訂正対象公報の管理番号	訂正対象公報の管理番号		ORIGINAL-MANAGEMENT-NUMBER		K	V	-	-	
6	事件番号	事件番号		CASE-NUMBER		K	V	●	-	
7	訂正対象公報の発行日	訂正対象公報の発行日		ORIGINAL-MANAGEMENT-DATE		K	V	●	-	
8	訂正対象公報の総通号数	訂正対象公報の総通号数		ORIGINAL-TOTAL-VOLUME-NUMBER		K	V	●	-	
9	審決分類	審決分類グループ		CLASS-OF-TRIAL-DECISION-GROUP		-	-	-	-	
		審決分類		CLASSIFICATION-OF-TRIAL-DECISION		K	V	○	-	
10	出願番号	出願番号		APPLICATION-NUMBER		K	V	-	-	
11	訂正の要旨	訂正の要旨		PURPOSE-OF-CORRECTION		-	-	●	-	
		段落		PARAGRAPH		K	V	-	○	
		字上げ		SUP-SCRIPT		K	V	-	-	} 順不同
		字下げ		SUB-SCRIPT		K	V	-	-	
		アンダライン		UNDER-LINE		K	V	-	-	
		横倍角		BAIKAKU		K	V	-	-	
12	公報全文	判決公報の全文が入る				-	-	-	-	



審決/判決訂正公報 タグ一覧 (見出し+イメージ)

項番	公報掲載項目	日本語タグ名称	日本語属性名	タグ名	属性名	属性	桁数	必須項目	繰返し	備考
1	管理番号	管理番号		MANAGEMENT-NUMBER		K	V	●	—	
2	総通号数	総通号数		TOTAL-VOLUME-NUMBER		K	V	●	—	
3	公報種別	公報種別		OFFICIAL-GAZETTE-ASSORTMENT		K	V	●	—	
4	発行日	発行日		PUBLICATION-DATE		K	V	●	—	
5	訂正対象公報の管理番号	訂正対象公報の管理番号		ORIGINAL-MANAGEMENT-NUMBER		K	V	—	—	
6	事件番号/出訴番号	事件番号		CASE-NUMBER		K	V	●	—	
7	訂正対象公報の発行日	訂正対象公報の発行日		ORIGINAL-MANAGEMENT-DATE		K	V	●	—	
8	訂正対象公報の総通号数	訂正対象公報の総通号数		ORIGINAL-TOTAL-VOLUME-NUMBER		K	V	●	—	
9	審決分類	審決分類グループ		CLASS-OF-TRIAL-DECISION-GROUP		—	—	—	—	
10	出願番号	出願番号		CLASSIFICATION-OF-TRIAL-DECISION		K	V	—	○	
11	訂正の要旨	訂正の要旨段落		APPLICATION-NUMBER		K	V	—	—	
		字上げ		PURPOSE-OF-CORRECTION		—	—	●	—	
		字下げ		PARAGRAPH		K	V	—	○	
		アンダライン		SUP-SCRIPT		K	V	—	—	} 順不同
		横倍角		SUB-SCRIPT		K	V	—	—	
12	紙公報全文[イメージ]	紙公報全文[イメージ]	縦 横 ファイル名 ファイルID 旧ファイル名	UNDER-LINE BAIKAKU IMAGE	HEIGHT WIDTH FILE-NAME FILE-ID ORIGINAL-FILE-NAME	—	—	—	○	

### (3) 部分確定審決訂正公報

部分確定審決訂正公報のタグ一覧表を次ページ以降に記載する。

部分確定審決訂正公報 タグ一覧（見出しのみ）

項番	公報掲載項目	日本語タグ名称	日本語属性名	タグ名	属性名	属性数	必須項目	繰返し	備考
1	管理番号	管理番号		MANAGEMENT-NUMBER	K	V	●	—	
2	総通号数	総通号数		TOTAL-VOLUME-NUMBER	K	V	●	—	
3	公報種別	公報種別		OFFICIAL-GAZETTE-ASSORTMENT	K	V	●	—	
4	発行日	発行日		PUBLICATION-DATE	K	V	●	—	
5	訂正対象公報の管理番号	訂正対象公報の管理番号		ORIGINAL-MANAGEMENT-NUMBER	K	V	—	—	
6	事件番号/出訴番号	事件番号		CASE-NUMBER	K	V	●	—	
7	訂正対象公報の発行日	訂正対象公報の発行日		ORIGINAL-MANAGEMENT-DATE	K	V	●	—	
8	訂正対象公報の総通号数	訂正対象公報の総通号数		ORIGINAL-TOTAL-VOLUME-NUMBER	K	V	●	—	
9	審決分類	審決分類グループ		CLASS-OF-TRIAL-DECISION-GROUP	—	—	—	—	
10	出願番号	出願番号		CLASSIFICATION-OF-TRIAL-DECISION	K	V	—	○	
11	訂正の要旨	訂正の要旨		APPLICATION-NUMBER	K	V	—	—	
		段落		PURPOSE-OF-CORRECTION	—	—	●	—	
		字上げ		PARAGRAPH	K	V	—	○	
		字下げ		SUP-SCRIPT	K	V	—	—	} 順不同
		アンダライン		SUB-SCRIPT	K	V	—	—	
		横倍角		UNDER-LINE	K	V	—	—	
				BAIKAKU	K	V	—	—	

部分確定審決訂正公報 タグ一覧 (見出し+記事)

項番	公報掲載項目	日本語タグ名称	日本語属性名	タグ名	属性名	属性	桁数	必須項目	繰返し	備考
1	管理番号	管理番号		MANAGEMENT-NUMBER		K	V	●	—	
2	総通号数	総通号数		TOTAL-VOLUME-NUMBER		K	V	●	—	
3	公報種別	公報種別		OFFICIAL-GAZETTE-ASSORTMENT		K	V	●	—	
4	発行日	発行日		PUBLICATION-DATE		K	V	●	—	
5	訂正対象公報の管理番号	訂正対象公報の管理番号		ORIGINAL-MANAGEMENT-NUMBER		K	V	—	—	
6	事件番号/出訴番号	事件番号		CASE-NUMBER		K	V	●	—	
7	訂正対象公報の発行日	訂正対象公報の発行日		ORIGINAL-MANAGEMENT-DATE		K	V	●	—	
8	訂正対象公報の総通号数	訂正対象公報の総通号数		ORIGINAL-TOTAL-VOLUME-NUMBER		K	V	●	—	
9	審決分類	審決分類グループ		CLASS-OF-TRIAL-DECISION-GROUP		—	—	—	—	
		審決分類		CLASSIFICATION-OF-TRIAL-DECISION		K	V	—	○	
10	出願番号	出願番号		APPLICATION-NUMBER		K	V	—	—	
11	訂正の要旨	訂正の要旨		PURPOSE-OF-CORRECTION		—	—	●	—	
		段落		PARAGRAPH		K	V	—	○	
		字上げ		SUP-SCRIPT		K	V	—	—	} 順不同
		字下げ		SUB-SCRIPT		K	V	—	—	
		アンダライン		UNDER-LINE		K	V	—	—	
		横倍角		BAIKAKU		K	V	—	—	
12	訂正箇所	訂正箇所		POINT-OF-CORRECTION		K	V	—	—	
13	誤	誤		ERROR		K	V	—	—	
14	正	正		RIGHT		K	V	—	—	

部分確定審決訂正公報 タグ一覧 (見出し+全文)

項番	公報掲載項目	日本語タグ名称	日本語属性名	タグ名	属性名	属性	桁数	必須項目	繰返し	備考
1	管理番号	管理番号		MANAGEMENT-NUMBER		K	V	●	—	
2	総通号数	総通号数		TOTAL-VOLUME-NUMBER		K	V	●	—	
3	公報種別	公報種別		OFFICIAL-GAZETTE-ASSORTMENT		K	V	●	—	
4	発行日	発行日		PUBLICATION-DATE		K	V	●	—	
5	訂正対象公報の管理番号	訂正対象公報の管理番号		ORIGINAL-MANAGEMENT-NUMBER		K	V	—	—	
6	事件番号	事件番号		CASE-NUMBER		K	V	●	—	
7	訂正対象公報の発行日	訂正対象公報の発行日		ORIGINAL-MANAGEMENT-DATE		K	V	●	—	
8	訂正対象公報の総通号数	訂正対象公報の総通号数		ORIGINAL-TOTAL-VOLUME-NUMBER		K	V	●	—	
9	審決分類	審決分類グループ		CLASS-OF-TRIAL-DECISION-GROUP		—	—	—	—	
		審決分類		CLASSIFICATION-OF-TRIAL-DECISION		K	V	—	○	
10	出願番号	出願番号		APPLICATION-NUMBER		K	V	—	—	
11	訂正の要旨	訂正の要旨		PURPOSE-OF-CORRECTION		—	—	●	—	
		段落		PARAGRAPH		K	V	—	○	
		字上げ		SUP-SCRIPT		K	V	—	—	} 順不同
		字下げ		SUB-SCRIPT		K	V	—	—	
		アンダライン		UNDER-LINE		K	V	—	—	
		横倍角		BAIKAKU		K	V	—	—	
12	公報全文	部分確定審決公報の全文が入る				—	—	—	—	

部分確定審決訂正公報 タグ一覧（見出し+イメージ）

項番	公報掲載項目	日本語タグ名称	日本語属性名	タグ名	属性名	属性	桁数	必須項目	繰返し	備考
1	管理番号	管理番号		MANAGEMENT-NUMBER		K	V	●	—	
2	総通号数	総通号数		TOTAL-VOLUME-NUMBER		K	V	●	—	
3	公報種別	公報種別		OFFICIAL-GAZETTE-ASSORTMENT		K	V	●	—	
4	発行日	発行日		PUBLICATION-DATE		K	V	●	—	
5	訂正対象公報の管理番号	訂正対象公報の管理番号		ORIGINAL-MANAGEMENT-NUMBER		K	V	—	—	
6	事件番号/出訴番号	事件番号		CASE-NUMBER		K	V	●	—	
7	訂正対象公報の発行日	訂正対象公報の発行日		ORIGINAL-MANAGEMENT-DATE		K	V	●	—	
8	訂正対象公報の総通号数	訂正対象公報の総通号数		ORIGINAL-TOTAL-VOLUME-NUMBER		K	V	●	—	
9	審決分類	審決分類グループ		CLASS-OF-TRIAL-DECISION-GROUP		—	—	—	—	
10	出願番号	審決分類		CLASSIFICATION-OF-TRIAL-DECISION		K	V	—	○	
11	訂正の要旨	出願番号		APPLICATION-NUMBER		K	V	—	—	
		訂正の要旨		PURPOSE-OF-CORRECTION		—	—	●	—	
		段落		PARAGRAPH		K	V	—	○	
		字上げ		SUP-SCRIPT		K	V	—	—	} 順不同
		字下げ		SUB-SCRIPT		K	V	—	—	
		アンダライン		UNDER-LINE		K	V	—	—	
		横倍角		BAIKAKU		K	V	—	—	
12	紙公報全文[イメージ]	紙公報全文[イメージ]	縦 横 ファイル名 ファイルID 旧ファイル名	IMAGE	HEIGHT WIDTH FILE-NAME FILE-ID ORIGINAL-FILE-NAME	—	—	—	○	

## 4.3. SGML 宣言・DTD

(1) SGML 宣言を次ページ以降に記載する。

```

<!SGML "ISO 8879:1986"
CHARSET BASESET "ISO 646-1983//CHARSET
International Reference Version (IRV)//ESC 02/5 04/0"
DESCSET 0 9 UNUSED
9 2 9
11 2 UNUSED
13 1 13
14 18 UNUSED
32 95 32
127 1 UNUSED
BASESET "ISO Registration Number 87//CHARSET
JIS X 0208//ESC 02/6 04/0 ESC 02/4 02/9 04/2"
DESCSET 128 41249 UNUSED
41377 94 8481 -- 2121 --
41471 162 UNUSED
41633 14 8737 -- 2221 --
41647 11 UNUSED
41658 8 8762 -- 223a --
41666 8 UNUSED
41674 7 8778 -- 224a --
41681 11 UNUSED
41692 15 8796 -- 225c --
41707 7 UNUSED
41714 8 8818 -- 2272 --
41722 4 UNUSED
41726 1 8830 -- 227e --
41727 177 UNUSED
41904 10 9008 -- 2330 --
41914 7 UNUSED
41921 26 9025 -- 2341 --
41947 6 UNUSED
41953 26 9057 -- 2361 --
41979 166 UNUSED
42145 83 9249 -- 2421 --
42228 173 UNUSED
42401 86 9505 -- 2521 --
42487 170 UNUSED
42657 24 9761 -- 2621 --
42681 8 UNUSED
42689 24 9793 -- 2641 --
42713 200 UNUSED
42913 33 10017 -- 2721 --
42946 15 UNUSED
42961 33 10065 -- 2751 --
42994 175 UNUSED
43169 32 10273 -- 2821 --
43201 2016 UNUSED
45217 94 12321 -- 3021 --
45311 162 UNUSED
45473 94 12577 -- 3121 --
45567 162 UNUSED
45729 94 12833 -- 3221 --
45823 162 UNUSED
45985 94 13089 -- 3321 --
46079 162 UNUSED
46241 94 13345 -- 3421 --
46335 162 UNUSED
46497 94 13601 -- 3521 --
46591 162 UNUSED
46753 94 13857 -- 3621 --
46847 162 UNUSED
47009 94 14113 -- 3721 --
47103 162 UNUSED
47265 94 14369 -- 3821 --
47359 162 UNUSED
47521 94 14625 -- 3921 --
47615 162 UNUSED
47777 94 14881 -- 3a21 --
47871 162 UNUSED
48033 94 15137 -- 3b21 --
48127 162 UNUSED
48289 94 15393 -- 3c21 --

```



48383	162	UNUSED	
48545	94	15649	-- 3d21 --
48639	162	UNUSED	
48801	94	15905	-- 3e21 --
48895	162	UNUSED	
49057	94	16161	-- 3f21 --
49151	162	UNUSED	
49313	94	16417	-- 4021 --
49407	162	UNUSED	
49569	94	16673	-- 4121 --
49663	162	UNUSED	
49825	94	16929	-- 4221 --
49919	162	UNUSED	
50081	94	17185	-- 4321 --
50175	162	UNUSED	
50337	94	17441	-- 4421 --
50431	162	UNUSED	
50593	94	17697	-- 4521 --
50687	162	UNUSED	
50849	94	17953	-- 4621 --
50943	162	UNUSED	
51105	94	18209	-- 4721 --
51199	162	UNUSED	
51361	94	18465	-- 4821 --
51455	162	UNUSED	
51617	94	18721	-- 4921 --
51711	162	UNUSED	
51873	94	18977	-- 4a21 --
51967	162	UNUSED	
52129	94	19233	-- 4b21 --
52223	162	UNUSED	
52385	94	19489	-- 4c21 --
52479	162	UNUSED	
52641	94	19745	-- 4d21 --
52735	162	UNUSED	
52897	94	20001	-- 4e21 --
52991	162	UNUSED	
53153	51	20257	-- 4f21 --
53204	205	UNUSED	
53409	94	20513	-- 5021 --
53503	162	UNUSED	
53665	94	20769	-- 5121 --
53759	162	UNUSED	
53921	94	21025	-- 5221 --
54015	162	UNUSED	
54177	94	21281	-- 5321 --
54271	162	UNUSED	
54433	94	21537	-- 5421 --
54527	162	UNUSED	
54689	94	21793	-- 5521 --
54783	162	UNUSED	
54945	94	22049	-- 5621 --
55039	162	UNUSED	
55201	94	22305	-- 5721 --
55295	162	UNUSED	
55457	94	22561	-- 5821 --
55551	162	UNUSED	
55713	94	22817	-- 5921 --
55807	162	UNUSED	
55969	94	23073	-- 6a21 --
56063	162	UNUSED	
56225	94	23329	-- 5b21 --
56319	162	UNUSED	
56481	94	23585	-- 5c21 --
56575	162	UNUSED	
56737	94	23841	-- 5d21 --
56831	162	UNUSED	
56993	94	24097	-- 5e21 --
57087	162	UNUSED	
57249	94	24353	-- 5f21 --
57343	162	UNUSED	
57505	94	24609	-- 6021 --

57599	162	UNUSED	
57761	94	24865	-- 6121 --
57855	162	UNUSED	
58017	94	25121	-- 6221 --
58111	162	UNUSED	
58273	94	25377	-- 6321 --
58367	162	UNUSED	
58529	94	25633	-- 6421 --
58623	162	UNUSED	
58785	94	25889	-- 6521 --
58879	162	UNUSED	
59041	94	26145	-- 6621 --
59135	162	UNUSED	
59297	94	26401	-- 6721 --
59391	162	UNUSED	
59553	94	26657	-- 6821 --
59647	162	UNUSED	
59809	94	26913	-- 6921 --
59903	162	UNUSED	
60065	94	27169	-- 6a21 --
60159	162	UNUSED	
60321	94	27425	-- 6b21 --
60415	162	UNUSED	
60577	94	27681	-- 6c21 --
60671	162	UNUSED	
60833	94	27937	-- 6d21 --
60927	162	UNUSED	
61089	94	28193	-- 6e21 --
61183	162	UNUSED	
61345	94	28449	-- 6f21 --
61439	162	UNUSED	
61601	94	28705	-- 7021 --
61695	162	UNUSED	
61857	94	28961	-- 7121 --
61951	162	UNUSED	
62113	94	29217	-- 7221 --
62207	162	UNUSED	
62369	94	29473	-- 7321 --
62463	162	UNUSED	
62625	6	29731	-- 7421 --
62631	2905	UNUSED	

CAPACITY PUBLIC "ISO 8879-1986//CAPACITY Reference//EN"

SCOPE DOCUMENT

SYNTAX -- PUBLIC "ISO 8879:1986//SYNTAX Reference//EN" --

SHUNCHAR 0 1 2 3 4 5 6 7 8 9 10 11 12 13 14 15

16 17 18 19 20 21 22 23 24 25 26 27 28 29 30 31 127 255

BASESET

"ISO 646-1983//CHARSET International Reference Version (IRV)//ESC 2/5 4/0"

DESCSET 0 128 0

FUNCTION

RE 13

RS 10

SPACE 32

TAB SEPCHAR 9

NAMING

LCNMSTRT ""

UCNMSTRT ""

LCNMCHAR "-."

UCNMCHAR "-."

NAMECASE

GENERAL YES

ENTITY NO

DELIM

GENERAL SGMLREF

SHORTREF SGMLREF

NAMES SGMLREF

QUANTITY SGMLREF

ATTCNT 80

GRPCNT 200

GRPGTCNT 200

NAMELEN 64

LITLEN 4000

FEATURES	MINIMIZE	DATATAG	NO	OMITTAG	YES	RANK	NO	SHORTTAG	YES
	LINK	SIMPLE	NO	IMPLICIT	NO	EXPLICIT	NO		
	OTHER	CONCUR	NO	SUBDOC	NO	FORMAL	NO		
APPINFO	NONE								
>									

(2) 特許(実用新案) 審決公報の DTD を次ページ以降に記載する。

```
<!ENTITY % PARACON "(#PCDATA | UNDER-LINE | SUB-SCRIPT | SUP-SCRIPT | BAIKAKU)+" >
<!ENTITY % SPECIAL PUBLIC
"-//JAPANESE PATENT OFFICE//ENTITIES JPO Special Characters//EN" >
```

```
%SPECIAL;
```

```
<!--<Title>JPO Published Appeal And Trial Decisions In Patent Applications
```

```
=====
DTD Reference : JPO Published Appeal And Trial Decisions In Patent Applications
DTD Level : 1
Rev Date : 24 MAY 2011
Highlights : None
=====
```

```
The following set of declarations may be referred to
using the public entity as follows:
```

```
<!DOCTYPE PATD-PNT PUBLIC
"-//JAPANESE PATENT OFFICE//DTD JPO Published Appeal And Trial Decisions In Patent
Applications//EN" []>-->
<!ELEMENT PATD-PNT -- (PATD-COM, COR-DTL?, PNT-BBL) >
```

```
<!--<Title>JPO Common Elements Of PATD-COM
```

```
=====
DTD Reference : JPO Common Elements Of PATD-COM
DTD Level : 1
Rev Date : 24 MAY 2011
Highlights : None
=====
```

```
The following set of declarations may be referred to
using the public entity as follows:
```

```
<!ENTITY % PATD-COM SYSTEM "../com/patd-com.dtd">
%PATD-COM;-->
<!ELEMENT PATD-COM -- (MANAGEMENT-NUMBER, TOTAL-VOLUME-NUMBER, PUBLICATION-COUNTRY,
OFFICIAL-GAZETTE-ASSORTMENT, PUBLICATION-DATE, KIND, APPEAL-NUMBER,
APPEAL-DATE?, ESTABLISH-DATE, CLASS-OF-TRIAL-DECISION-GROUP?,
CONSOLIDATED-APPEAL-NO-GROUP?, SEPARATED-APPEAL-NUMBER?,
NUMBER-OF-OPPOSITION?, NON-ELECTRONIC-OBJECT?, CORRECTED-SPECIFICATION?,
DEMANDANT-GROUP?, RIGHTFUL-CLAIMANT-GROUP?, INTERVENOR-GROUP?,
INTERVENOR-APPLICANT-GROUP?, OPPONENT-GROUP?, APPEAL-GROUP?,
DEMANDEE-GROUP?, THE-OTHER-PARTY-GROUP?, PREDECESSOR-GROUP?,
SUCCESSOR-GROUP?, WITNESS-GROUP?, PARTIAL-ESTABLISH?,
INDICATION-OF-THE-CASE, CONCLUSION-PART, REASON-PART,
APPEAL-EXAM-CONCLUSION-DATE?, CLOSING-APPEAL-NOTIFICATION-DATE?,
APPEAL-DECISION-DATE?, PATENT-JUDGE-GROUP?, ANOTHER-SECTION?,
DECISION-ON-OPPOSITION?) >
```

```
<!--<Title>JPO Common Elements Of COR-DTL
```

```
=====
DTD Reference : JPO Common Elements Of COR-DTL
DTD Level : 1
Rev Date : 24 MAY 2011
Highlights : None
=====
```

```
The following set of declarations may be referred to
using the public entity as follows:
```

```
<!ENTITY % COR-DTL SYSTEM "../com/cor-dtl.dtd">
%COR-DTL;-->
<!ELEMENT COR-DTL -- (PUBLICATION-COUNTRY, KIND, IPC-GROUP?,
IPC-CLASSIFICATION-GROUP?, FI-GROUP, REGISTRATION-NUMBER, APPEAL-NUMBER,
APPEAL-DATE, COURT-DECISION-ESTABLISH-DATE,
DEMANDANT-FOR-CORRECTION-GROUP?, PURPOSE-OF-CORRECTION?,
INFO-ESTABLISHED-CLAIM-DESCRIP?, TITLE-OF-THE-SPECIFICATION,
ANOTHER-SECTION?) >
```

```
<!--<Title>JPO Common Elements Of PNT BBL
```

```
=====
DTD Reference : JPO Common Elements Of PNT BBL
DTD Level : 1
Rev Date : 29 MAY 2005
Highlights : None
=====
```

```
The following set of declarations may be referred to
```

using the public entity as follows:

```

<!ENTITY % PNT-BBL SYSTEM "../com/pnt-bbl.dtd">
%PNT-BBL;-->
<!ELEMENT PNT-BBL -- (APPLICATION-NUMBER?, FILING-DATE?,
    PARIS-PRIORITY-CLAIM-ARTICLE?, DOMESTIC-PRIORITY-CLAIM-ARTICLE?,
    TITLE-OF-THE-INVENTION?, IPC-GROUP?, IPC-CLASSIFICATION-GROUP?,
    PUBLICATION-NUMBER?, PUBLICATION-DATE?, ACCELERATED-APPEAL-EXAMINATION?,
    PREFERENTIAL-APPEAL-EXAMINATION?, EXAMINED-PUBLICATION-NUMBER?,
    EXAMINED-PUBLICATION-DATE?, REGISTRATION-NUMBER?, REGISTRATION-DATE?,
    FINAL-DISPOSITION?, NUMBER-OF-CLAIM?, FORMER-EXAMINED-EXAMINER?,
    RECONSIDERATION-BEFORE-APPEAL?, DECLINED-AMENDMENT-DISPATCH-DATE?) >

<!ELEMENT MANAGEMENT-NUMBER -- (#PCDATA) >

<!ELEMENT TOTAL-VOLUME-NUMBER -- (#PCDATA) >

<!ELEMENT PUBLICATION-COUNTRY -- (#PCDATA) >

<!ELEMENT OFFICIAL-GAZETTE-ASSORTMENT -- (#PCDATA) >

<!ELEMENT PUBLICATION-DATE -- (#PCDATA) >

<!ATTLIST PUBLICATION-DATE
    KIND-OF-PUBLICATION-DATE (OPEN | OFFICIAL) #IMPLIED >

<!ELEMENT KIND -- (#PCDATA) >

<!ELEMENT APPEAL-NUMBER -- (#PCDATA) >

<!ATTLIST APPEAL-NUMBER
    KIND-OF-APPEAL-NUMBER (APPEAL | OPPOSITION | CLAIM-HANTEI)
    #IMPLIED >

<!ELEMENT APPEAL-DATE -- (#PCDATA) >

<!ATTLIST APPEAL-DATE
    KIND-OF-APPEAL-DATE (APPEAL | OPPOSITION | MOTION | CLAIM-HANTEI)
    #IMPLIED >

<!ELEMENT ESTABLISH-DATE -- (#PCDATA) >

<!ELEMENT CLASS-OF-TRIAL-DECISION-GROUP -- (CLASSIFICATION-OF-TRIAL-DECISION+) >

<!ELEMENT CONSOLIDATED-APPEAL-NO-GROUP -- (CONSOLIDATED-APPEAL-NO+) >

<!ELEMENT SEPARATED-APPEAL-NUMBER -- (#PCDATA) >

<!ELEMENT NUMBER-OF-OPPOSITION -- (#PCDATA) >

<!ELEMENT NON-ELECTRONIC-OBJECT -- (#PCDATA) >

<!ELEMENT CORRECTED-SPECIFICATION -- (#PCDATA) >

<!ELEMENT DEMANDANT-GROUP -- (DEMANDANT | PROXY)+ >

<!ELEMENT RIGHTFUL-CLAIMANT-GROUP -- (RIGHTFUL-CLAIMANT | PROXY)+ >

<!ELEMENT INTERVENOR-GROUP -- (INTERVENOR | PROXY)+ >

<!ELEMENT INTERVENOR-APPLICANT-GROUP -- (INTERVENOR-APPLICANT | PROXY)+ >

<!ELEMENT OPPONENT-GROUP -- (OPPONENT | PROXY)+ >

<!ELEMENT APPEAL-GROUP -- (OPPONENT | PROXY)+ >

<!ELEMENT DEMANDEE-GROUP -- (DEMANDEE | PROXY)+ >

<!ELEMENT THE-OTHER-PARTY-GROUP -- (THE-OTHER-PARTY | PROXY)+ >

<!ELEMENT PREDECESSOR-GROUP -- (PREDECESSOR | PROXY)+ >

```

```

<!ELEMENT SUCCESSOR-GROUP - - (SUCCESSOR | PROXY)+ >
<!ELEMENT WITNESS-GROUP - - (WITNESS+ ) >
<!ELEMENT PARTIAL-ESTABLISH - - (PARAGRAPH | FIGURE-GROUP)* >
<!ELEMENT INDICATION-OF-THE-CASE - - (PARAGRAPH+) >
<!ELEMENT CONCLUSION-PART - - (TITLE | PARAGRAPH)+ >
<!ELEMENT REASON-PART - - (TITLE | PARAGRAPH | FIGURE-GROUP)+ >
<!ELEMENT APPEAL-EXAM-CONCLUSION-DATE - - (#PCDATA) >
<!ELEMENT CLOSING-APPEAL-NOTIFICATION-DATE - - (#PCDATA) >
<!ELEMENT APPEAL-DECISION-DATE - - (#PCDATA) >
<!ATTLIST APPEAL-DECISION-DATE
    KIND-OF-APPEAL-DECISION-DATE (APPEAL-DECISION | DECISION |
    DECISION-ON-OPPOSITION | HANTEI) #IMPLIED >
<!ELEMENT PATENT-JUDGE-GROUP - - (HEAD-PATENT-JUDGE?, PATENT-JUDGE*) >
<!ELEMENT ANOTHER-SECTION - - (PARAGRAPH | FIGURE-GROUP)* >
<!ELEMENT DECISION-ON-OPPOSITION - - (PARAGRAPH | FIGURE-GROUP)* >
<!ELEMENT IPC-GROUP - - (IPC+) >
<!ELEMENT IPC-CLASSIFICATION-GROUP - - (IPC-CLASSIFICATION+) >
<!ELEMENT FI-GROUP - - (FI+) >
<!ELEMENT REGISTRATION-NUMBER - - (#PCDATA) >
<!ATTLIST REGISTRATION-NUMBER
    KIND-OF-REGISTRATION-NUMBER (REGISTRATION | PATENT) #IMPLIED >
<!ELEMENT COURT-DECISION-ESTABLISH-DATE - - (#PCDATA) >
<!ATTLIST COURT-DECISION-ESTABLISH-DATE
    KIND-OF-ESTABLISH-DATE (APPEAL | OPPOSITION) #IMPLIED >
<!ELEMENT DEMANDANT-FOR-CORRECTION-GROUP - - (DEMANDANT-FOR-CORRECTION | PROXY)+ >
<!ELEMENT PURPOSE-OF-CORRECTION - - (PARAGRAPH | FIGURE-GROUP)+ >
<!ELEMENT INFO-ESTABLISHED-CLAIM-DESCRIP - - (PARAGRAPH | FIGURE-GROUP)* >
<!ELEMENT TITLE-OF-THE-SPECIFICATION - - (PARAGRAPH | IMAGE)* >
<!ELEMENT APPLICATION-NUMBER - - (#PCDATA) >
<!ATTLIST APPLICATION-NUMBER
    KIND-OF-APPLICATION-NUMBER (COMMON | REWRITE | REGISTRATION)
    #IMPLIED >
<!ELEMENT FILING-DATE - - (#PCDATA) >
<!ATTLIST FILING-DATE
    KIND-OF-FILING-DATE (COMMON | REWRITE) #IMPLIED >
<!ELEMENT PARIS-PRIORITY-CLAIM-ARTICLE - - (PARIS-PRIORITY-GROUP+) >
<!ELEMENT DOMESTIC-PRIORITY-CLAIM-ARTICLE - - (DOMESTIC-PRIORITY-GROUP+) >
<!ELEMENT TITLE-OF-THE-INVENTION - - (#PCDATA) >
<!ATTLIST TITLE-OF-THE-INVENTION
    KIND-OF-TITLE (INVENTION | DEVICE) #IMPLIED >

```

```

<!ELEMENT PUBLICATION-NUMBER -- (#PCDATA) >
<!ATTLIST PUBLICATION-NUMBER
          KIND-OF-PUBLICATION-NUMBER (OPEN | OFFICIAL) #IMPLIED >
<!ELEMENT ACCELERATED-APPEAL-EXAMINATION -- (#PCDATA) >
<!ELEMENT PREFERENTIAL-APPEAL-EXAMINATION -- (#PCDATA) >
<!ELEMENT EXAMINED-PUBLICATION-NUMBER -- (#PCDATA) >
<!ELEMENT EXAMINED-PUBLICATION-DATE -- (#PCDATA) >
<!ELEMENT REGISTRATION-DATE -- (#PCDATA) >
<!ELEMENT FINAL-DISPOSITION -- (#PCDATA) >
<!ELEMENT NUMBER-OF-CLAIM -- (#PCDATA) >
<!ATTLIST NUMBER-OF-CLAIM
          KIND-OF-CLAIM (APPEAL-DECISION | DECISION) #IMPLIED >
<!ELEMENT FORMER-EXAMINED-EXAMINER -- (#PCDATA) >
<!ELEMENT RECONSIDERATION-BEFORE-APPEAL -- (#PCDATA) >
<!ELEMENT DECLINED-AMENDMENT-DISPATCH-DATE -- (#PCDATA) >
<!ELEMENT CLASSIFICATION-OF-TRIAL-DECISION -- (#PCDATA) >
<!ELEMENT CONSOLIDATED-APPEAL-NO -- (#PCDATA) >
<!ATTLIST CONSOLIDATED-APPEAL-NO
          KIND-OF-CONSOLIDATED-APPEAL-NO (APPEAL | CLAIM-HANTEI) #IMPLIED >
<!ELEMENT DEMANDANT -- (NAME?, ADDRESS?, TRUSTEE?) >
<!ELEMENT PROXY -- (ATTORNEY-RIGHT?, NAME?) >
<!ATTLIST PROXY
          KIND-OF-ATTORNEY (REPRESENTATIVE | SUB-REPRESENTATIVE |
          LEGAL-REPRESENTATIVE | DESIGNATED-REPRESENTATIVE) #REQUIRED >
<!ELEMENT RIGHTFUL-CLAIMANT -- (NAME?, ADDRESS?, TRUSTEE?) >
<!ELEMENT INTERVENOR -- (NAME?, ADDRESS?, TRUSTEE?) >
<!ELEMENT INTERVENOR-APPLICANT -- (NAME?, ADDRESS?, TRUSTEE?) >
<!ELEMENT OPPONENT -- (NAME?, ADDRESS?, TRUSTEE?) >
<!ELEMENT DEMANDEE -- (NAME?, ADDRESS?, TRUSTEE?) >
<!ELEMENT THE-OTHER-PARTY -- (NAME?, ADDRESS?, TRUSTEE?) >
<!ELEMENT PREDECESSOR -- (NAME?, ADDRESS?, TRUSTEE?) >
<!ELEMENT SUCCESSOR -- (NAME?, ADDRESS?, TRUSTEE?) >
<!ELEMENT WITNESS -- (NAME?, ADDRESS?) >
<!ELEMENT PARAGRAPH -- %PARACON: >
<!ELEMENT FIGURE-GROUP -- (TITLE?, IMAGE*) >
<!ELEMENT TITLE -- (#PCDATA) >
<!ELEMENT HEAD-PATENT-JUDGE -- (OFFICIAL-TITLE?, NAME?) >
<!ATTLIST HEAD-PATENT-JUDGE

```



```

        KIND-OF-HEAD-PATENT-JUDGE (HEAD | CHIEF) #IMPLIED >
<!ELEMENT PATENT-JUDGE -- (OFFICIAL-TITLE?, NAME?) >
<!ELEMENT IPC -- (#PCDATA) >
<!ATTLIST IPC
    VERSION CDATA #IMPLIED >
<!ELEMENT IPC-CLASSIFICATION -- (#PCDATA) >
<!ELEMENT FI -- (#PCDATA) >
<!ELEMENT DEMANDANT-FOR-CORRECTION -- (NAME, ADDRESS) >
<!ELEMENT IMAGE - 0 EMPTY >
<!ATTLIST IMAGE
    HEIGHT CDATA #REQUIRED
    WIDTH CDATA #REQUIRED
    FILE-NAME ENTITY #REQUIRED
    FILE-ID CDATA #IMPLIED
    ORIGINAL-FILE-NAME CDATA #IMPLIED >
<!ELEMENT PARIS-PRIORITY-GROUP -- (APPLICATION-NUMBER?, FILING-DATE?, NATION?) >
<!ELEMENT DOMESTIC-PRIORITY-GROUP -- (APPLICATION-NUMBER?, FILING-DATE?, NATION?) >
<!ELEMENT NAME -- (#PCDATA) >
<!ELEMENT ADDRESS -- (#PCDATA) >
<!ELEMENT TRUSTEE -- (#PCDATA) >
<!ELEMENT ATTORNEY-RIGHT - 0 EMPTY >
<!ATTLIST ATTORNEY-RIGHT
    KIND-OF-ATTORNEY-RIGHT (PATENT-ATTORNEY | ATTORNEY-AT-LAW)
    #IMPLIED >
<!ELEMENT OFFICIAL-TITLE -- (#PCDATA) >
<!ELEMENT NATION -- (#PCDATA) >
<!ELEMENT UNDER-LINE -- %PARACON; -(UNDER-LINE) >
<!ELEMENT SUB-SCRIPT -- %PARACON; -(SUB-SCRIPT) >
<!ELEMENT SUP-SCRIPT -- %PARACON; -(SUP-SCRIPT) >
<!ELEMENT BAIKAKU -- %PARACON; -(BAIKAKU) >

```

(3) 意匠審決公報のDTDを次ページ以降に記載する。

```
<!ENTITY % PARACON "(#PCDATA | UNDER-LINE | SUB-SCRIPT | SUP-SCRIPT | BAIKAKU)+" >
<!ENTITY % SPECIAL PUBLIC
"-//JAPANESE PATENT OFFICE//ENTITIES JPO Special Characters//EN" >
```

```
%SPECIAL;
```

```
<!--<Title>JPO Published Appeal And Trial Decisions In Design Applications
```

```
=====
DTD Reference : JPO Published Appeal And Trial Decisions In Design Applications
DTD Level : 1
Rev Date : 24 MAY 2011
Highlights : None
=====
```

```
The following set of declarations may be referred to
using the public entity as follows:
```

```
<!DOCTYPE PATD-DES PUBLIC
"-//JAPANESE PATENT OFFICE//DTD JPO Published Appeal And Trial Decisions In Design
Applications//EN" []>-->
<!ELEMENT PATD-DES -- (PATD-COM, DES-BBL) >
```

```
<!--<Title>JPO Common Elements Of PATD-COM
```

```
=====
DTD Reference : JPO Common Elements Of PATD-COM
DTD Level : 1
Rev Date : 24 MAY 2011
Highlights : None
=====
```

```
The following set of declarations may be referred to
using the public entity as follows:
```

```
<!ENTITY % PATD-COM SYSTEM "../com/patd-com. dtd">
%PATD-COM;-->
<!ELEMENT PATD-COM -- (MANAGEMENT-NUMBER, TOTAL-VOLUME-NUMBER, PUBLICATION-COUNTRY,
OFFICIAL-GAZETTE-ASSORTMENT, PUBLICATION-DATE, KIND, APPEAL-NUMBER,
APPEAL-DATE?, ESTABLISH-DATE, CLASS-OF-TRIAL-DECISION-GROUP?,
CONSOLIDATED-APPEAL-NO-GROUP?, SEPARATED-APPEAL-NUMBER?,
NUMBER-OF-OPPOSITION?, NON-ELECTRONIC-OBJECT?, CORRECTED-SPECIFICATION?,
DEMANDANT-GROUP?, RIGHTFUL-CLAIMANT-GROUP?, INTERVENOR-GROUP?,
INTERVENOR-APPLICANT-GROUP?, OPPONENT-GROUP?, APPEAL-GROUP?,
DEMANDEE-GROUP?, THE-OTHER-PARTY-GROUP?, PREDECESSOR-GROUP?,
SUCCESSOR-GROUP?, WITNESS-GROUP?, PARTIAL-ESTABLISH?,
INDICATION-OF-THE-CASE, CONCLUSION-PART, REASON-PART,
APPEAL-EXAM-CONCLUSION-DATE?, CLOSING-APPEAL-NOTIFICATION-DATE?,
APPEAL-DECISION-DATE?, PATENT-JUDGE-GROUP?, ANOTHER-SECTION?,
DECISION-ON-OPPOSITION?) >
```

```
<!--<Title>JPO Common Elements Of DES BBL
```

```
=====
DTD Reference : JPO Common Elements Of DES BBL
DTD Level : 1
Rev Date : 13 APL 1999
Highlights : None
=====
```

```
The following set of declarations may be referred to
using the public entity as follows:
```

```
<!ENTITY % DES-BBL SYSTEM "../com/des-bbl. dtd">
%DES-BBL;-->
<!ELEMENT DES-BBL -- (APPLICATION-NUMBER?, PRINCIPAL-DESIGN-NUMBER?, FILING-DATE?,
PARIS-PRIORITY-CLAIM-ARTICLE?, ACCELERATED-APPEAL-EXAMINATION?,
NAME-OF-ARTICLE?, DESIGN-CLASSIFICATION?, REGISTRATION-NUMBER?,
REGISTRATION-DATE?, FINAL-DISPOSITION?, FORMER-EXAMINED-EXAMINER?,
DECLINED-AMENDMENT-DISPATCH-DATE?) >
```

```
<!ELEMENT MANAGEMENT-NUMBER -- (#PCDATA) >
```

```
<!ELEMENT TOTAL-VOLUME-NUMBER -- (#PCDATA) >
```

```
<!ELEMENT PUBLICATION-COUNTRY -- (#PCDATA) >
```

```
<!ELEMENT OFFICIAL-GAZETTE-ASSORTMENT -- (#PCDATA) >
```

```
<!ELEMENT PUBLICATION-DATE -- (#PCDATA) >
```

```

<!ATTLIST PUBLICATION-DATE
      KIND-OF-PUBLICATION-DATE (OPEN | OFFICIAL) #IMPLIED >
<!ELEMENT KIND -- (#PCDATA) >
<!ELEMENT APPEAL-NUMBER -- (#PCDATA) >
<!ATTLIST APPEAL-NUMBER
      KIND-OF-APPEAL-NUMBER (APPEAL | OPPOSITION | CLAIM-HANTEI)
      #IMPLIED >
<!ELEMENT APPEAL-DATE -- (#PCDATA) >
<!ATTLIST APPEAL-DATE
      KIND-OF-APPEAL-DATE (APPEAL | OPPOSITION | MOTION | CLAIM-HANTEI)
      #IMPLIED >
<!ELEMENT ESTABLISH-DATE -- (#PCDATA) >
<!ELEMENT CLASS-OF-TRIAL-DECISION-GROUP -- (CLASSIFICATION-OF-TRIAL-DECISION+) >
<!ELEMENT CONSOLIDATED-APPEAL-NO-GROUP -- (CONSOLIDATED-APPEAL-NO+) >
<!ELEMENT SEPARATED-APPEAL-NUMBER -- (#PCDATA) >
<!ELEMENT NUMBER-OF-OPPOSITION -- (#PCDATA) >
<!ELEMENT NON-ELECTRONIC-OBJECT -- (#PCDATA) >
<!ELEMENT CORRECTED-SPECIFICATION -- (#PCDATA) >
<!ELEMENT DEMANDANT-GROUP -- (DEMANDANT | PROXY)+ >
<!ELEMENT RIGHTFUL-CLAIMANT-GROUP -- (RIGHTFUL-CLAIMANT | PROXY)+ >
<!ELEMENT INTERVENOR-GROUP -- (INTERVENOR | PROXY)+ >
<!ELEMENT INTERVENOR-APPLICANT-GROUP -- (INTERVENOR-APPLICANT | PROXY)+ >
<!ELEMENT OPPONENT-GROUP -- (OPPONENT | PROXY)+ >
<!ELEMENT APPEAL-GROUP -- (OPPONENT | PROXY)+ >
<!ELEMENT DEMANDEE-GROUP -- (DEMANDEE | PROXY)+ >
<!ELEMENT THE-OTHER-PARTY-GROUP -- (THE-OTHER-PARTY | PROXY)+ >
<!ELEMENT PREDECESSOR-GROUP -- (PREDECESSOR | PROXY)+ >
<!ELEMENT SUCCESSOR-GROUP -- (SUCCESSOR | PROXY)+ >
<!ELEMENT WITNESS-GROUP -- (WITNESS+) >
<!ELEMENT PARTIAL-ESTABLISH -- (PARAGRAPH | FIGURE-GROUP)* >
<!ELEMENT INDICATION-OF-THE-CASE -- (PARAGRAPH+) >
<!ELEMENT CONCLUSION-PART -- (TITLE | PARAGRAPH)+ >
<!ELEMENT REASON-PART -- (TITLE | PARAGRAPH | FIGURE-GROUP)+ >
<!ELEMENT APPEAL-EXAM-CONCLUSION-DATE -- (#PCDATA) >
<!ELEMENT CLOSING-APPEAL-NOTIFICATION-DATE -- (#PCDATA) >
<!ELEMENT APPEAL-DECISION-DATE -- (#PCDATA) >
<!ATTLIST APPEAL-DECISION-DATE
      KIND-OF-APPEAL-DECISION-DATE (APPEAL-DECISION | DECISION |
      DECISION-ON-OPPOSITION | HANTEI) #IMPLIED >

```

```

<!ELEMENT PATENT-JUDGE-GROUP -- (HEAD-PATENT-JUDGE?, PATENT-JUDGE*) >
<!ELEMENT ANOTHER-SECTION -- (PARAGRAPH | FIGURE-GROUP)* >
<!ELEMENT DECISION-ON-OPPOSITION -- (PARAGRAPH | FIGURE-GROUP)* >
<!ELEMENT APPLICATION-NUMBER -- (#PCDATA) >
<!ATTLIST APPLICATION-NUMBER
    KIND-OF-APPLICATION-NUMBER (COMMON | REWRITE | REGISTRATION)
    #IMPLIED >
<!ELEMENT PRINCIPAL-DESIGN-NUMBER -- (#PCDATA) >
<!ELEMENT FILING-DATE -- (#PCDATA) >
<!ATTLIST FILING-DATE
    KIND-OF-FILING-DATE (COMMON | REWRITE) #IMPLIED >
<!ELEMENT PARIS-PRIORITY-CLAIM-ARTICLE -- (PARIS-PRIORITY-GROUP+) >
<!ELEMENT ACCELERATED-APPEAL-EXAMINATION -- (#PCDATA) >
<!ELEMENT NAME-OF-ARTICLE -- (#PCDATA) >
<!ELEMENT DESIGN-CLASSIFICATION -- (#PCDATA) >
<!ELEMENT REGISTRATION-NUMBER -- (#PCDATA) >
<!ATTLIST REGISTRATION-NUMBER
    KIND-OF-REGISTRATION-NUMBER (REGISTRATION | PATENT) #IMPLIED >
<!ELEMENT REGISTRATION-DATE -- (#PCDATA) >
<!ELEMENT FINAL-DISPOSITION -- (#PCDATA) >
<!ELEMENT FORMER-EXAMINED-EXAMINER -- (#PCDATA) >
<!ELEMENT DECLINED-AMENDMENT-DISPATCH-DATE -- (#PCDATA) >
<!ELEMENT CLASSIFICATION-OF-TRIAL-DECISION -- (#PCDATA) >
<!ELEMENT CONSOLIDATED-APPEAL-NO -- (#PCDATA) >
<!ATTLIST CONSOLIDATED-APPEAL-NO
    KIND-OF-CONSOLIDATED-APPEAL-NO (APPEAL | CLAIM-HANTEI) #IMPLIED >
<!ELEMENT DEMANDANT -- (NAME?, ADDRESS?, TRUSTEE?) >
<!ELEMENT PROXY -- (ATTORNEY-RIGHT?, NAME?) >
<!ATTLIST PROXY
    KIND-OF-ATTORNEY (REPRESENTATIVE | SUB-REPRESENTATIVE |
    LEGAL-REPRESENTATIVE | DESIGNATED-REPRESENTATIVE) #REQUIRED >
<!ELEMENT RIGHTFUL-CLAIMANT -- (NAME?, ADDRESS?, TRUSTEE?) >
<!ELEMENT INTERVENOR -- (NAME?, ADDRESS?, TRUSTEE?) >
<!ELEMENT INTERVENOR-APPLICANT -- (NAME?, ADDRESS?, TRUSTEE?) >
<!ELEMENT OPPONENT -- (NAME?, ADDRESS?, TRUSTEE?) >
<!ELEMENT DEMANDEE -- (NAME?, ADDRESS?, TRUSTEE?) >
<!ELEMENT THE-OTHER-PARTY -- (NAME?, ADDRESS?, TRUSTEE?) >
<!ELEMENT PREDECESSOR -- (NAME?, ADDRESS?, TRUSTEE?) >
<!ELEMENT SUCCESSOR -- (NAME?, ADDRESS?, TRUSTEE?) >

```

```

<!ELEMENT WITNESS -- (NAME?, ADDRESS?) >
<!ELEMENT PARAGRAPH -- %PARACON; >
<!ELEMENT FIGURE-GROUP -- (TITLE?, IMAGE*) >
<!ELEMENT TITLE -- (#PCDATA) >
<!ELEMENT HEAD-PATENT-JUDGE -- (OFFICIAL-TITLE?, NAME?) >
<!ATTLIST HEAD-PATENT-JUDGE
    KIND-OF-HEAD-PATENT-JUDGE (HEAD | CHIEF) #IMPLIED >
<!ELEMENT PATENT-JUDGE -- (OFFICIAL-TITLE?, NAME?) >
<!ELEMENT PARIS-PRIORITY-GROUP -- (APPLICATION-NUMBER?, FILING-DATE?, NATION?) >
<!ELEMENT NAME -- (#PCDATA) >
<!ELEMENT ADDRESS -- (#PCDATA) >
<!ELEMENT TRUSTEE -- (#PCDATA) >
<!ELEMENT ATTORNEY-RIGHT - 0 EMPTY >
<!ATTLIST ATTORNEY-RIGHT
    KIND-OF-ATTORNEY-RIGHT (PATENT-ATTORNEY | ATTORNEY-AT-LAW)
    #IMPLIED >
<!ELEMENT IMAGE - 0 EMPTY >
<!ATTLIST IMAGE
    HEIGHT CDATA #REQUIRED
    WIDTH CDATA #REQUIRED
    FILE-NAME ENTITY #REQUIRED
    FILE-ID CDATA #IMPLIED
    ORIGINAL-FILE-NAME CDATA #IMPLIED >
<!ELEMENT OFFICIAL-TITLE -- (#PCDATA) >
<!ELEMENT NATION -- (#PCDATA) >
<!ELEMENT UNDER-LINE -- %PARACON; -(UNDER-LINE) >
<!ELEMENT SUB-SCRIPT -- %PARACON; -(SUB-SCRIPT) >
<!ELEMENT SUP-SCRIPT -- %PARACON; -(SUP-SCRIPT) >
<!ELEMENT BAIKAKU -- %PARACON; -(BAIKAKU) >

```

(4) 商標審決公報のDTDを次ページ以降に記載する。

<!ENTITY % PARACON "(#PCDATA | UNDER-LINE | SUB-SCRIPT | SUP-SCRIPT | BAIKAKU)+"

<!ENTITY % ISOlat1 PUBLIC "ISO 8879:1986//ENTITIES Added Latin 1//EN" >

%ISOlat1;

<!ENTITY % ISOnum PUBLIC  
"ISO 8879:1986//ENTITIES Numeric and Special Graphic//EN" >

%ISOnum;

<!ENTITY % ISODia PUBLIC "ISO 8879:1986//ENTITIES Diacritical Marks//EN" >

%ISODia;

<!ENTITY % SPECIAL PUBLIC  
"-//JAPANESE PATENT OFFICE//ENTITIES JPO Special Characters//EN" >

%SPECIAL;

<!--<Title>JPO Published Appeal And Trial Decisions In Trademark Applications

=====  
DTD Reference : JPO Published Appeal And Trial Decisions In Trademark Applications

DTD Level : 1

Rev Date : 24 MAY 2011

Highlights : None

=====  
The following set of declarations may be referred to  
using the public entity as follows:

<!DOCTYPE PATD-TM PUBLIC  
"-//JAPANESE PATENT OFFICE//DTD JPO Published Appeal And Trial Decisions In Trademark  
Applications//EN" []>-->

<!ELEMENT PATD-TM -- (PATD-COM, TM-BBL) >

<!--<Title>JPO Common Elements Of PATD-COM

=====  
DTD Reference : JPO Common Elements Of PATD-COM

DTD Level : 1

Rev Date : 24 MAY 2011

Highlights : None

=====  
The following set of declarations may be referred to  
using the public entity as follows:

<!ENTITY % PATD-COM SYSTEM "../com/patd-com.dtd">

%PATD-COM;-->

<!ELEMENT PATD-COM -- (MANAGEMENT-NUMBER, TOTAL-VOLUME-NUMBER, PUBLICATION-COUNTRY,  
OFFICIAL-GAZETTE-ASSORTMENT, PUBLICATION-DATE, KIND, APPEAL-NUMBER,  
APPEAL-DATE?, ESTABLISH-DATE, CLASS-OF-TRIAL-DECISION-GROUP?,  
CONSOLIDATED-APPEAL-NO-GROUP?, SEPARATED-APPEAL-NUMBER?,  
NUMBER-OF-OPPOSITION?, NON-ELECTRONIC-OBJECT?, CORRECTED-SPECIFICATION?,  
DEMANDANT-GROUP?, RIGHTFUL-CLAIMANT-GROUP?, INTERVENOR-GROUP?,  
INTERVENOR-APPLICANT-GROUP?, OPPONENT-GROUP?, APPEAL-GROUP?,  
DEMANDEE-GROUP?, THE-OTHER-PARTY-GROUP?, PREDECESSOR-GROUP?,  
SUCCESSOR-GROUP?, WITNESS-GROUP?, PARTIAL-ESTABLISH?,  
INDICATION-OF-THE-CASE, CONCLUSION-PART, REASON-PART,  
APPEAL-EXAM-CONCLUSION-DATE?, CLOSING-APPEAL-NOTIFICATION-DATE?,  
APPEAL-DECISION-DATE?, PATENT-JUDGE-GROUP?, ANOTHER-SECTION?,  
DECISION-ON-OPPOSITION?) >

<!--<Title>JPO Common Elements Of TM BBL

=====  
DTD Reference : JPO Common Elements Of TM BBL

DTD Level : 1

Rev Date : 29 MAY 2005

Highlights : None

=====  
The following set of declarations may be referred to  
using the public entity as follows:

<!ENTITY % TM-BBL SYSTEM "../com/tm-bbl.dtd">

%TM-BBL;-->

<!ELEMENT TM-BBL -- (APPLICATION-NUMBER?, FILING-DATE?,  
INTERNATIONAL-REGISTRATION-DATE?, DATE-OF-INTERNATIONAL-REGISTRATION?,  
DATE-OF-SUBSEQUENT-DESIGNATION?, PARIS-PRIORITY-CLAIM-ARTICLE?,  
COLLECTIVE-TRADEMARK-INDICATION?, REGIONAL-TRADEMARK-INDICATION?,  
STANDARD-CHARACTER?, TD-TRADEMARK-INDICATION?,



ACCELERATED-APPEAL-EXAMINATION?, EXAMINED-PUBLICATION-NUMBER?,  
 EXAMINED-PUBLICATION-DATE?, REGISTRATION-NUMBER?,  
 INTERNATIONAL-REGISTRATION-NO?, REGISTRATION-DATE?, PRONUNCIATION?,  
 FINAL-DISPOSITION?, FORMER-EXAMINED-EXAMINER?,  
 DECLINED-AMENDMENT-DISPATCH-DATE?) >

<!ELEMENT MANAGEMENT-NUMBER -- (#PCDATA) >  
 <!ELEMENT TOTAL-VOLUME-NUMBER -- (#PCDATA) >  
 <!ELEMENT PUBLICATION-COUNTRY -- (#PCDATA) >  
 <!ELEMENT OFFICIAL-GAZETTE-ASSORTMENT -- (#PCDATA) >  
 <!ELEMENT PUBLICATION-DATE -- (#PCDATA) >  
 <!ATTLIST PUBLICATION-DATE  
           KIND-OF-PUBLICATION-DATE (OPEN | OFFICIAL) #IMPLIED >  
 <!ELEMENT KIND -- (#PCDATA) >  
 <!ELEMENT APPEAL-NUMBER -- (#PCDATA) >  
 <!ATTLIST APPEAL-NUMBER  
           KIND-OF-APPEAL-NUMBER (APPEAL | OPPOSITION | CLAIM-HANTEI)  
           #IMPLIED >  
 <!ELEMENT APPEAL-DATE -- (#PCDATA) >  
 <!ATTLIST APPEAL-DATE  
           KIND-OF-APPEAL-DATE (APPEAL | OPPOSITION | MOTION | CLAIM-HANTEI)  
           #IMPLIED >  
 <!ELEMENT ESTABLISH-DATE -- (#PCDATA) >  
 <!ELEMENT CLASS-OF-TRIAL-DECISION-GROUP -- (CLASSIFICATION-OF-TRIAL-DECISION+) >  
 <!ELEMENT CONSOLIDATED-APPEAL-NO-GROUP -- (CONSOLIDATED-APPEAL-NO+) >  
 <!ELEMENT SEPARATED-APPEAL-NUMBER -- (#PCDATA) >  
 <!ELEMENT NUMBER-OF-OPPOSITION -- (#PCDATA) >  
 <!ELEMENT NON-ELECTRONIC-OBJECT -- (#PCDATA) >  
 <!ELEMENT CORRECTED-SPECIFICATION -- (#PCDATA) >  
 <!ELEMENT DEMANDANT-GROUP -- (DEMANDANT | PROXY)+ >  
 <!ELEMENT RIGHTFUL-CLAIMANT-GROUP -- (RIGHTFUL-CLAIMANT | PROXY)+ >  
 <!ELEMENT INTERVENOR-GROUP -- (INTERVENOR | PROXY)+ >  
 <!ELEMENT INTERVENOR-APPLICANT-GROUP -- (INTERVENOR-APPLICANT | PROXY)+ >  
 <!ELEMENT OPPONENT-GROUP -- (OPPONENT | PROXY)+ >  
 <!ELEMENT APPEAL-GROUP -- (OPPONENT | PROXY)+ >  
 <!ELEMENT DEMANDEE-GROUP -- (DEMANDEE | PROXY)+ >  
 <!ELEMENT THE-OTHER-PARTY-GROUP -- (THE-OTHER-PARTY | PROXY)+ >  
 <!ELEMENT PREDECESSOR-GROUP -- (PREDECESSOR | PROXY)+ >  
 <!ELEMENT SUCCESSOR-GROUP -- (SUCCESSOR | PROXY)+ >  
 <!ELEMENT WITNESS-GROUP -- (WITNESS+) >  
 <!ELEMENT PARTIAL-ESTABLISH -- (PARAGRAPH | FIGURE-GROUP)\* >

```

<!ELEMENT INDICATION-OF-THE-CASE -- (PARAGRAPH+) >
<!ELEMENT CONCLUSION-PART -- (TITLE | PARAGRAPH)+ >
<!ELEMENT REASON-PART -- (TITLE | PARAGRAPH | FIGURE-GROUP)+ >
<!ELEMENT APPEAL-EXAM-CONCLUSION-DATE -- (#PCDATA) >
<!ELEMENT CLOSING-APPEAL-NOTIFICATION-DATE -- (#PCDATA) >
<!ELEMENT APPEAL-DECISION-DATE -- (#PCDATA) >
<!ATTLIST APPEAL-DECISION-DATE
    KIND-OF-APPEAL-DECISION-DATE (APPEAL-DECISION | DECISION |
    DECISION-ON-OPPOSITION | HANTEI) #IMPLIED >
<!ELEMENT PATENT-JUDGE-GROUP -- (HEAD-PATENT-JUDGE?, PATENT-JUDGE*) >
<!ELEMENT ANOTHER-SECTION -- (PARAGRAPH | FIGURE-GROUP)* >
<!ELEMENT DECISION-ON-OPPOSITION -- (PARAGRAPH | FIGURE-GROUP)* >
<!ELEMENT APPLICATION-NUMBER -- (#PCDATA) >
<!ATTLIST APPLICATION-NUMBER
    KIND-OF-APPLICATION-NUMBER (COMMON | REWRITE | REGISTRATION)
    #IMPLIED >
<!ELEMENT FILING-DATE -- (#PCDATA) >
<!ATTLIST FILING-DATE
    KIND-OF-FILING-DATE (COMMON | REWRITE) #IMPLIED >
<!ELEMENT INTERNATIONAL-REGISTRATION-DATE -- (#PCDATA) >
<!ELEMENT DATE-OF-INTERNATIONAL-REGISTRATION -- (#PCDATA) >
<!ELEMENT DATE-OF-SUBSEQUENT-DESIGNATION -- (#PCDATA) >
<!ELEMENT PARIS-PRIORITY-CLAIM-ARTICLE -- (PARIS-PRIORITY-GROUP+) >
<!ELEMENT COLLECTIVE-TRADEMARK-INDICATION - 0 EMPTY >
<!ATTLIST COLLECTIVE-TRADEMARK-INDICATION
    COLLECTIVE-TRADEMARK-FLAG (TRUE | FALSE) #IMPLIED >
<!ELEMENT REGIONAL-TRADEMARK-INDICATION - 0 EMPTY >
<!ATTLIST REGIONAL-TRADEMARK-INDICATION
    REGIONAL-TRADEMARK-FLAG (TRUE | FALSE) #IMPLIED >
<!ELEMENT STANDARD-CHARACTER -- (#PCDATA) >
<!ELEMENT TD-TRADEMARK-INDICATION - 0 EMPTY >
<!ATTLIST TD-TRADEMARK-INDICATION
    TD-TRADEMARK-FLAG (TRUE | FALSE) #IMPLIED >
<!ELEMENT ACCELERATED-APPEAL-EXAMINATION -- (#PCDATA) >
<!ELEMENT EXAMINED-PUBLICATION-NUMBER -- (#PCDATA) >
<!ELEMENT EXAMINED-PUBLICATION-DATE -- (#PCDATA) >
<!ELEMENT REGISTRATION-NUMBER -- (#PCDATA) >
<!ATTLIST REGISTRATION-NUMBER
    KIND-OF-REGISTRATION-NUMBER (REGISTRATION | PATENT) #IMPLIED >
<!ELEMENT INTERNATIONAL-REGISTRATION-NO -- (#PCDATA) >

```

```

<!ELEMENT REGISTRATION-DATE -- (#PCDATA) >
<!ELEMENT PRONUNCIATION -- (#PCDATA) >
<!ELEMENT FINAL-DISPOSITION -- (#PCDATA) >
<!ELEMENT FORMER-EXAMINED-EXAMINER -- (#PCDATA) >
<!ELEMENT DECLINED-AMENDMENT-DISPATCH-DATE -- (#PCDATA) >
<!ELEMENT CLASSIFICATION-OF-TRIAL-DECISION -- (#PCDATA) >
<!ELEMENT CONSOLIDATED-APPEAL-NO -- (#PCDATA) >
<!ATTLIST CONSOLIDATED-APPEAL-NO
    KIND-OF-CONSOLIDATED-APPEAL-NO (APPEAL | CLAIM-HANTEI) #IMPLIED >
<!ELEMENT DEMANDANT -- (NAME?, ADDRESS?, TRUSTEE?) >
<!ELEMENT PROXY -- (ATTORNEY-RIGHT?, NAME?) >
<!ATTLIST PROXY
    KIND-OF-ATTORNEY (REPRESENTATIVE | SUB-REPRESENTATIVE |
    LEGAL-REPRESENTATIVE | DESIGNATED-REPRESENTATIVE) #REQUIRED >
<!ELEMENT RIGHTFUL-CLAIMANT -- (NAME?, ADDRESS?, TRUSTEE?) >
<!ELEMENT INTERVENOR -- (NAME?, ADDRESS?, TRUSTEE?) >
<!ELEMENT INTERVENOR-APPLICANT -- (NAME?, ADDRESS?, TRUSTEE?) >
<!ELEMENT OPPONENT -- (NAME?, ADDRESS?, TRUSTEE?) >
<!ELEMENT DEMANDEE -- (NAME?, ADDRESS?, TRUSTEE?) >
<!ELEMENT THE-OTHER-PARTY -- (NAME?, ADDRESS?, TRUSTEE?) >
<!ELEMENT PREDECESSOR -- (NAME?, ADDRESS?, TRUSTEE?) >
<!ELEMENT SUCCESSOR -- (NAME?, ADDRESS?, TRUSTEE?) >
<!ELEMENT WITNESS -- (NAME?, ADDRESS?) >
<!ELEMENT PARAGRAPH -- %PARACON; >
<!ELEMENT FIGURE-GROUP -- (TITLE?, IMAGE*) >
<!ELEMENT TITLE -- (#PCDATA) >
<!ELEMENT HEAD-PATENT-JUDGE -- (OFFICIAL-TITLE?, NAME?) >
<!ATTLIST HEAD-PATENT-JUDGE
    KIND-OF-HEAD-PATENT-JUDGE (HEAD | CHIEF) #IMPLIED >
<!ELEMENT PATENT-JUDGE -- (OFFICIAL-TITLE?, NAME?) >
<!ELEMENT PARIS-PRIORITY-GROUP -- (APPLICATION-NUMBER?, FILING-DATE?, NATION?) >
<!ELEMENT NAME -- (#PCDATA) >
<!ELEMENT ADDRESS -- (#PCDATA) >
<!ELEMENT TRUSTEE -- (#PCDATA) >
<!ELEMENT ATTORNEY-RIGHT - 0 EMPTY >
<!ATTLIST ATTORNEY-RIGHT
    KIND-OF-ATTORNEY-RIGHT (PATENT-ATTORNEY | ATTORNEY-AT-LAW)
    #IMPLIED >
<!ELEMENT IMAGE - 0 EMPTY >

```

```
<!ATTLIST IMAGE
    HEIGHT CDATA #REQUIRED
    WIDTH CDATA #REQUIRED
    FILE-NAME ENTITY #REQUIRED
    FILE-ID CDATA #IMPLIED
    ORIGINAL-FILE-NAME CDATA #IMPLIED >

<!ELEMENT OFFICIAL-TITLE -- (#PCDATA) >
<!ELEMENT NATION -- (#PCDATA) >
<!ELEMENT UNDER-LINE -- %PARACON; -(UNDER-LINE) >
<!ELEMENT SUB-SCRIPT -- %PARACON; -(SUB-SCRIPT) >
<!ELEMENT SUP-SCRIPT -- %PARACON; -(SUP-SCRIPT) >
<!ELEMENT BAIKAKU -- %PARACON; -(BAIKAKU) >
```

(5) 特許(実用新案)判決公報のDTDを次ページ以降に記載する。

```
<!ENTITY % PARACON "(#PCDATA | UNDER-LINE | SUB-SCRIPT | SUP-SCRIPT | BAIKAKU)+" >
```

```
<!ENTITY % SPECIAL PUBLIC
"-//JAPANESE PATENT OFFICE//ENTITIES JPO Special Characters//EN" >
```

```
%SPECIAL:
```

```
<!--<Title>JPO Published Court Decisions In Patent Applications
```

```
=====  
DTD Reference : JPO Published Court Decisions In Patent Applications
```

```
DTD Level : 1
```

```
Rev Date : 29 MAY 2005
```

```
Highlights : None  
=====
```

```
The following set of declarations may be referred to  
using the public entity as follows:
```

```
<!DOCTYPE PCD-PNT PUBLIC  
"-//JAPANESE PATENT OFFICE//DTD JPO Published Court Decisions In Patent Applications//EN" []>-->  
<!ELEMENT PCD-PNT -- (PCD-COM, PNT-BBL+) >
```

```
<!--<Title>JPO Common Elements Of PCD-COM
```

```
=====  
DTD Reference : JPO Common Elements Of PCD-COM
```

```
DTD Level : 1
```

```
Rev Date : 29 MAY 2005
```

```
Highlights : None  
=====
```

```
The following set of declarations may be referred to  
using the public entity as follows:
```

```
<!ENTITY % PCD-COM SYSTEM "../com/pcd-com.dtd">  
%PCD-COM;-->  
<!ELEMENT PCD-COM -- (MANAGEMENT-NUMBER, TOTAL-VOLUME-NUMBER, PUBLICATION-COUNTRY,  
OFFICIAL-GAZETTE-ASSORTMENT, PUBLICATION-DATE, KIND, LITIGATION-NUMBER,  
ORIGINAL-APPEAL-NUMBER-GROUP?, COURT-DECISION-GIVING-DATE,  
FINAL-DATE-OF-ORAL-PROCEEDING?, CONSOLIDATED-LITIGATION-GROUP?,  
PARTY-GROUP?, INDICATION-OF-THE-CASE?, MAIN-PART, FACT-AND-REASON-PART?,  
FACT-PART?, REASON-PART?, BELONGING, JUDGE?, ANOTHER-SHEET?,  
APPEAL-NUMBER?, APPEAL-DATE?, CLASS-OF-TRIAL-DECISION-GROUP?,  
CONSOLIDATED-APPEAL-NO-GROUP?, DEMANDANT-GROUP?,  
RIGHTFUL-CLAIMANT-GROUP?, INTERVENOR-GROUP?, OPPONENT-GROUP?,  
DEMANDEE-GROUP?, WITNESS-GROUP?, APPEAL-DECISION-DATE?,  
PATENT-JUDGE-GROUP?) >
```

```
<!--<Title>JPO Common Elements Of PNT BBL
```

```
=====  
DTD Reference : JPO Common Elements Of PNT BBL
```

```
DTD Level : 1
```

```
Rev Date : 29 MAY 2005
```

```
Highlights : None  
=====
```

```
The following set of declarations may be referred to  
using the public entity as follows:
```

```
<!ENTITY % PNT-BBL SYSTEM "../com/pnt-bbl.dtd">  
%PNT-BBL;-->  
<!ELEMENT PNT-BBL -- (APPLICATION-NUMBER?, FILING-DATE?,  
PARIS-PRIORITY-CLAIM-ARTICLE?, DOMESTIC-PRIORITY-CLAIM-ARTICLE?,  
TITLE-OF-THE-INVENTION?, IPC-GROUP?, IPC-CLASSIFICATION-GROUP?,  
PUBLICATION-NUMBER?, PUBLICATION-DATE?, ACCELERATED-APPEAL-EXAMINATION?,  
PREFERENTIAL-APPEAL-EXAMINATION?, EXAMINED-PUBLICATION-NUMBER?,  
EXAMINED-PUBLICATION-DATE?, REGISTRATION-NUMBER?, REGISTRATION-DATE?,  
FINAL-DISPOSITION?, NUMBER-OF-CLAIM?, FORMER-EXAMINED-EXAMINER?,  
RECONSIDERATION-BEFORE-APPEAL?, DECLINED-AMENDMENT-DISPATCH-DATE?) >
```

```
<!ELEMENT MANAGEMENT-NUMBER -- (#PCDATA) >
```

```
<!ELEMENT TOTAL-VOLUME-NUMBER -- (#PCDATA) >
```

```
<!ELEMENT PUBLICATION-COUNTRY -- (#PCDATA) >
```

```
<!ELEMENT OFFICIAL-GAZETTE-ASSORTMENT -- (#PCDATA) >
```

```
<!ELEMENT PUBLICATION-DATE -- (#PCDATA) >
```

```

<!ATTLIST PUBLICATION-DATE
      KIND-OF-PUBLICATION-DATE (OPEN | OFFICIAL) #IMPLIED >
<!ELEMENT KIND -- (#PCDATA) >
<!ELEMENT LITIGATION-NUMBER -- (#PCDATA) >
<!ELEMENT ORIGINAL-APPEAL-NUMBER-GROUP -- (ORIGINAL-APPEAL-NUMBER+) >
<!ELEMENT COURT-DECISION-GIVING-DATE -- (#PCDATA) >
<!ELEMENT FINAL-DATE-OF-ORAL-PROCEEDING -- (#PCDATA) >
<!ELEMENT CONSOLIDATED-LITIGATION-GROUP -- (CONSOLIDATED-LITIGATION-NUMBER+) >
<!ELEMENT PARTY-GROUP -- (PARTY | REPRESENTATIVE)+ >
<!ELEMENT INDICATION-OF-THE-CASE -- (PARAGRAPH+) >
<!ELEMENT MAIN-PART -- (TITLE | PARAGRAPH | FIGURE-GROUP)+ >
<!ELEMENT FACT-AND-REASON-PART -- (TITLE | PARAGRAPH | FIGURE-GROUP)+ >
<!ELEMENT FACT-PART -- (TITLE | PARAGRAPH | FIGURE-GROUP)+ >
<!ELEMENT REASON-PART -- (TITLE | PARAGRAPH | FIGURE-GROUP)+ >
<!ELEMENT BELONGING -- (#PCDATA) >
<!ELEMENT JUDGE -- (PRESIDING-JUDGE-NAME?, JUDGE-NAME*) >
<!ELEMENT ANOTHER-SHEET -- (IMAGE+) >
<!ELEMENT APPEAL-NUMBER -- (#PCDATA) >
<!ATTLIST APPEAL-NUMBER
      KIND-OF-APPEAL-NUMBER (APPEAL | OPPOSITION | CLAIM-HANTEI)
      #IMPLIED >
<!ELEMENT APPEAL-DATE -- (#PCDATA) >
<!ATTLIST APPEAL-DATE
      KIND-OF-APPEAL-DATE (APPEAL | OPPOSITION | MOTION | CLAIM-HANTEI)
      #IMPLIED >
<!ELEMENT CLASS-OF-TRIAL-DECISION-GROUP -- (CLASSIFICATION-OF-TRIAL-DECISION+) >
<!ELEMENT CONSOLIDATED-APPEAL-NO-GROUP -- (CONSOLIDATED-APPEAL-NO+) >
<!ELEMENT DEMANDANT-GROUP -- (DEMANDANT | PROXY)+ >
<!ELEMENT RIGHTFUL-CLAIMANT-GROUP -- (RIGHTFUL-CLAIMANT | PROXY)+ >
<!ELEMENT INTERVENOR-GROUP -- (INTERVENOR | PROXY)+ >
<!ELEMENT OPPONENT-GROUP -- (OPPONENT | PROXY)+ >
<!ELEMENT DEMANDEE-GROUP -- (DEMANDEE | PROXY)+ >
<!ELEMENT WITNESS-GROUP -- (WITNESS+) >
<!ELEMENT APPEAL-DECISION-DATE -- (#PCDATA) >
<!ATTLIST APPEAL-DECISION-DATE
      KIND-OF-APPEAL-DECISION-DATE (APPEAL-DECISION | DECISION |
      DECISION-ON-OPPOSITION | HANTEI) #IMPLIED >
<!ELEMENT PATENT-JUDGE-GROUP -- (HEAD-PATENT-JUDGE?, PATENT-JUDGE*) >
<!ELEMENT APPLICATION-NUMBER -- (#PCDATA) >
<!ATTLIST APPLICATION-NUMBER

```

```

        KIND-OF-APPLICATION-NUMBER (COMMON | REWRITE | REGISTRATION)
        #IMPLIED >
<!ELEMENT FILING-DATE -- (#PCDATA) >
<!ATTLIST FILING-DATE
        KIND-OF-FILING-DATE (COMMON | REWRITE) #IMPLIED >
<!ELEMENT PARIS-PRIORITY-CLAIM-ARTICLE -- (PARIS-PRIORITY-GROUP+) >
<!ELEMENT DOMESTIC-PRIORITY-CLAIM-ARTICLE -- (DOMESTIC-PRIORITY-GROUP+) >
<!ELEMENT TITLE-OF-THE-INVENTION -- (#PCDATA) >
<!ATTLIST TITLE-OF-THE-INVENTION
        KIND-OF-TITLE (INVENTION | DEVICE) #IMPLIED >
<!ELEMENT IPC-GROUP -- (IPC+) >
<!ELEMENT IPC-CLASSIFICATION-GROUP -- (IPC-CLASSIFICATION+) >
<!ELEMENT PUBLICATION-NUMBER -- (#PCDATA) >
<!ATTLIST PUBLICATION-NUMBER
        KIND-OF-PUBLICATION-NUMBER (OPEN | OFFICIAL) #IMPLIED >
<!ELEMENT ACCELERATED-APPEAL-EXAMINATION -- (#PCDATA) >
<!ELEMENT PREFERENTIAL-APPEAL-EXAMINATION -- (#PCDATA) >
<!ELEMENT EXAMINED-PUBLICATION-NUMBER -- (#PCDATA) >
<!ELEMENT EXAMINED-PUBLICATION-DATE -- (#PCDATA) >
<!ELEMENT REGISTRATION-NUMBER -- (#PCDATA) >
<!ATTLIST REGISTRATION-NUMBER
        KIND-OF-REGISTRATION-NUMBER (REGISTRATION | PATENT) #IMPLIED >
<!ELEMENT REGISTRATION-DATE -- (#PCDATA) >
<!ELEMENT FINAL-DISPOSITION -- (#PCDATA) >
<!ELEMENT NUMBER-OF-CLAIM -- (#PCDATA) >
<!ATTLIST NUMBER-OF-CLAIM
        KIND-OF-CLAIM (APPEAL-DECISION | DECISION) #IMPLIED >
<!ELEMENT FORMER-EXAMINED-EXAMINER -- (#PCDATA) >
<!ELEMENT RECONSIDERATION-BEFORE-APPEAL -- (#PCDATA) >
<!ELEMENT DECLINED-AMENDMENT-DISPATCH-DATE -- (#PCDATA) >
<!ELEMENT ORIGINAL-APPEAL-NUMBER -- (#PCDATA) >
<!ELEMENT CONSOLIDATED-LITIGATION-NUMBER -- (#PCDATA) >
<!ELEMENT PARTY -- (CALLED-NAME?, NAME?, ADDRESS?) >
<!ATTLIST PARTY
        SERIAL-NUMBER CDATA #IMPLIED >
<!ELEMENT REPRESENTATIVE -- (NAME) >
<!ATTLIST REPRESENTATIVE
        KIND-OF-REPRESENTATIVE (REPRESENTATIVE-LAWYER |
        SUB-REPRESENTATIVE-LAWYER | LEGAL-REPRESENTATIVE-LAWYER |
        REPRESENTATIVE-ATTORNEY | SUB-REPRESENTATIVE-ATTORNEY |
        LEGAL-REPRESENTATIVE-ATTORNEY | ASSISTANT-ATTORNEY |
        DESIGNATED-REPRESENTATIVE | REPRESENTATIVE) #IMPLIED >

```



```

<!ELEMENT PARAGRAPH -- %PARACON; >
<!ELEMENT TITLE -- (#PCDATA) >
<!ELEMENT FIGURE-GROUP -- (TITLE?, IMAGE*) >
<!ELEMENT PRESIDING-JUDGE-NAME -- (OFFICIAL-TITLE?, NAME?) >
<!ELEMENT JUDGE-NAME -- (OFFICIAL-TITLE?, NAME?) >
<!ELEMENT IMAGE - O EMPTY >
<!ATTLIST IMAGE
    HEIGHT CDATA #REQUIRED
    WIDTH CDATA #REQUIRED
    FILE-NAME ENTITY #REQUIRED
    FILE-ID CDATA #IMPLIED
    ORIGINAL-FILE-NAME CDATA #IMPLIED >
<!ELEMENT CLASSIFICATION-OF-TRIAL-DECISION -- (#PCDATA) >
<!ELEMENT CONSOLIDATED-APPEAL-NO -- (#PCDATA) >
<!ATTLIST CONSOLIDATED-APPEAL-NO
    KIND-OF-CONSOLIDATED-APPEAL-NO (APPEAL | CLAIM-HANTEI) #IMPLIED >
<!ELEMENT DEMANDANT -- (NAME?, ADDRESS?, TRUSTEE?) >
<!ELEMENT PROXY -- (ATTORNEY-RIGHT?, NAME?) >
<!ATTLIST PROXY
    KIND-OF-ATTORNEY (REPRESENTATIVE | SUB-REPRESENTATIVE |
    LEGAL-REPRESENTATIVE | DESIGNATED-REPRESENTATIVE) #REQUIRED >
<!ELEMENT RIGHTFUL-CLAIMANT -- (NAME?, ADDRESS?, TRUSTEE?) >
<!ELEMENT INTERVENOR -- (NAME?, ADDRESS?, TRUSTEE?) >
<!ELEMENT OPPONENT -- (NAME?, ADDRESS?, TRUSTEE?) >
<!ELEMENT DEMANDEE -- (NAME?, ADDRESS?, TRUSTEE?) >
<!ELEMENT WITNESS -- (NAME?, ADDRESS?) >
<!ELEMENT HEAD-PATENT-JUDGE -- (OFFICIAL-TITLE?, NAME?) >
<!ATTLIST HEAD-PATENT-JUDGE
    KIND-OF-HEAD-PATENT-JUDGE (HEAD | CHIEF) #IMPLIED >
<!ELEMENT PATENT-JUDGE -- (OFFICIAL-TITLE?, NAME?) >
<!ELEMENT PARIS-PRIORITY-GROUP -- (APPLICATION-NUMBER?, FILING-DATE?, NATION?) >
<!ELEMENT DOMESTIC-PRIORITY-GROUP -- (APPLICATION-NUMBER?, FILING-DATE?, NATION?) >
<!ELEMENT IPC -- (#PCDATA) >
<!ATTLIST IPC
    VERSION CDATA #IMPLIED >
<!ELEMENT IPC-CLASSIFICATION -- (#PCDATA) >
<!ELEMENT CALLED-NAME -- (#PCDATA) >
<!ELEMENT NAME -- (#PCDATA) >
<!ELEMENT ADDRESS -- (#PCDATA) >
<!ELEMENT OFFICIAL-TITLE -- (#PCDATA) >
<!ELEMENT TRUSTEE -- (#PCDATA) >

```

<!ELEMENT ATTORNEY-RIGHT - 0 EMPTY >

<!ATTLIST ATTORNEY-RIGHT  
    KIND-OF-ATTORNEY-RIGHT (PATENT-ATTORNEY | ATTORNEY-AT-LAW)  
    #IMPLIED >

<!ELEMENT NATION - - (#PCDATA) >

<!ELEMENT UNDER-LINE - - %PARACON; -(UNDER-LINE) >

<!ELEMENT SUB-SCRIPT - - %PARACON; -(SUB-SCRIPT) >

<!ELEMENT SUP-SCRIPT - - %PARACON; -(SUP-SCRIPT) >

<!ELEMENT BAIKAKU - - %PARACON; -(BAIKAKU) >

(6) 意匠判決公報のDTDを次ページ以降に記載する。

```
<!ENTITY % PARACON "(#PCDATA | UNDER-LINE | SUB-SCRIPT | SUP-SCRIPT | BAIKAKU)+" >
```

```
<!ENTITY % SPECIAL PUBLIC
"-//JAPANESE PATENT OFFICE//ENTITIES JPO Special Characters//EN" >
```

```
%SPECIAL:
```

```
<!--<Title>JPO Published Court Decisions In Design Applications
```

```
=====  
DTD Reference : JPO Published Court Decisions In Design Applications
```

```
DTD Level : 1
```

```
Rev Date : 29 MAY 2005
```

```
Highlights : None  
=====
```

```
The following set of declarations may be referred to  
using the public entity as follows:
```

```
<!DOCTYPE PCD-DES PUBLIC
```

```
"-//JAPANESE PATENT OFFICE//DTD JPO Published Court Decisions In Design Applications//EN" []>-->
```

```
<!ELEMENT PCD-DES -- (PCD-COM, DES-BBL+) >
```

```
<!--<Title>JPO Common Elements Of PCD-COM
```

```
=====  
DTD Reference : JPO Common Elements Of PCD-COM
```

```
DTD Level : 1
```

```
Rev Date : 29 MAY 2005
```

```
Highlights : None  
=====
```

```
The following set of declarations may be referred to  
using the public entity as follows:
```

```
<!ENTITY % PCD-COM SYSTEM "../com/pcd-com. dtd">
```

```
%PCD-COM;-->
```

```
<!ELEMENT PCD-COM -- (MANAGEMENT-NUMBER, TOTAL-VOLUME-NUMBER, PUBLICATION-COUNTRY,  
OFFICIAL-GAZETTE-ASSORTMENT, PUBLICATION-DATE, KIND, LITIGATION-NUMBER,  
ORIGINAL-APPEAL-NUMBER-GROUP?, COURT-DECISION-GIVING-DATE,  
FINAL-DATE-OF-ORAL-PROCEEDING?, CONSOLIDATED-LITIGATION-GROUP?,  
PARTY-GROUP?, INDICATION-OF-THE-CASE?, MAIN-PART, FACT-AND-REASON-PART?,  
FACT-PART?, REASON-PART?, BELONGING, JUDGE?, ANOTHER-SHEET?,  
APPEAL-NUMBER?, APPEAL-DATE?, CLASS-OF-TRIAL-DECISION-GROUP?,  
CONSOLIDATED-APPEAL-NO-GROUP?, DEMANDANT-GROUP?,  
RIGHTFUL-CLAIMANT-GROUP?, INTERVENOR-GROUP?, OPPONENT-GROUP?,  
DEMANDEE-GROUP?, WITNESS-GROUP?, APPEAL-DECISION-DATE?,  
PATENT-JUDGE-GROUP?) >
```

```
<!--<Title>JPO Common Elements Of DES BBL
```

```
=====  
DTD Reference : JPO Common Elements Of DES BBL
```

```
DTD Level : 1
```

```
Rev Date : 13 APL 1999
```

```
Highlights : None  
=====
```

```
The following set of declarations may be referred to  
using the public entity as follows:
```

```
<!ENTITY % DES-BBL SYSTEM "../com/des-bbl. dtd">
```

```
%DES-BBL;-->
```

```
<!ELEMENT DES-BBL -- (APPLICATION-NUMBER?, PRINCIPAL-DESIGN-NUMBER?, FILING-DATE?,  
PARIS-PRIORITY-CLAIM-ARTICLE?, ACCELERATED-APPEAL-EXAMINATION?,  
NAME-OF-ARTICLE?, DESIGN-CLASSIFICATION?, REGISTRATION-NUMBER?,  
REGISTRATION-DATE?, FINAL-DISPOSITION?, FORMER-EXAMINED-EXAMINER?,  
DECLINED-AMENDMENT-DISPATCH-DATE?) >
```

```
<!ELEMENT MANAGEMENT-NUMBER -- (#PCDATA) >
```

```
<!ELEMENT TOTAL-VOLUME-NUMBER -- (#PCDATA) >
```

```
<!ELEMENT PUBLICATION-COUNTRY -- (#PCDATA) >
```

```
<!ELEMENT OFFICIAL-GAZETTE-ASSORTMENT -- (#PCDATA) >
```

```
<!ELEMENT PUBLICATION-DATE -- (#PCDATA) >
```

```
<!ATTLIST PUBLICATION-DATE  
KIND-OF-PUBLICATION-DATE (OPEN | OFFICIAL) #IMPLIED >
```

```

<!ELEMENT KIND -- (#PCDATA) >
<!ELEMENT LITIGATION-NUMBER -- (#PCDATA) >
<!ELEMENT ORIGINAL-APPEAL-NUMBER-GROUP -- (ORIGINAL-APPEAL-NUMBER+) >
<!ELEMENT COURT-DECISION-GIVING-DATE -- (#PCDATA) >
<!ELEMENT FINAL-DATE-OF-ORAL-PROCEEDING -- (#PCDATA) >
<!ELEMENT CONSOLIDATED-LITIGATION-GROUP -- (CONSOLIDATED-LITIGATION-NUMBER+) >
<!ELEMENT PARTY-GROUP -- (PARTY | REPRESENTATIVE)+ >
<!ELEMENT INDICATION-OF-THE-CASE -- (PARAGRAPH+) >
<!ELEMENT MAIN-PART -- (TITLE | PARAGRAPH | FIGURE-GROUP)+ >
<!ELEMENT FACT-AND-REASON-PART -- (TITLE | PARAGRAPH | FIGURE-GROUP)+ >
<!ELEMENT FACT-PART -- (TITLE | PARAGRAPH | FIGURE-GROUP)+ >
<!ELEMENT REASON-PART -- (TITLE | PARAGRAPH | FIGURE-GROUP)+ >
<!ELEMENT BELONGING -- (#PCDATA) >
<!ELEMENT JUDGE -- (PRESIDING-JUDGE-NAME?, JUDGE-NAME*) >
<!ELEMENT ANOTHER-SHEET -- (IMAGE+) >
<!ELEMENT APPEAL-NUMBER -- (#PCDATA) >
<!ATTLIST APPEAL-NUMBER
    KIND-OF-APPEAL-NUMBER (APPEAL | OPPOSITION | CLAIM-HANTEI)
    #IMPLIED >
<!ELEMENT APPEAL-DATE -- (#PCDATA) >
<!ATTLIST APPEAL-DATE
    KIND-OF-APPEAL-DATE (APPEAL | OPPOSITION | MOTION | CLAIM-HANTEI)
    #IMPLIED >
<!ELEMENT CLASS-OF-TRIAL-DECISION-GROUP -- (CLASSIFICATION-OF-TRIAL-DECISION+) >
<!ELEMENT CONSOLIDATED-APPEAL-NO-GROUP -- (CONSOLIDATED-APPEAL-NO+) >
<!ELEMENT DEMANDANT-GROUP -- (DEMANDANT | PROXY)+ >
<!ELEMENT RIGHTFUL-CLAIMANT-GROUP -- (RIGHTFUL-CLAIMANT | PROXY)+ >
<!ELEMENT INTERVENOR-GROUP -- (INTERVENOR | PROXY)+ >
<!ELEMENT OPPONENT-GROUP -- (OPPONENT | PROXY)+ >
<!ELEMENT DEMANDEE-GROUP -- (DEMANDEE | PROXY)+ >
<!ELEMENT WITNESS-GROUP -- (WITNESS+) >
<!ELEMENT APPEAL-DECISION-DATE -- (#PCDATA) >
<!ATTLIST APPEAL-DECISION-DATE
    KIND-OF-APPEAL-DECISION-DATE (APPEAL-DECISION | DECISION |
    DECISION-ON-OPPOSITION | HANTEI) #IMPLIED >
<!ELEMENT PATENT-JUDGE-GROUP -- (HEAD-PATENT-JUDGE?, PATENT-JUDGE*) >
<!ELEMENT APPLICATION-NUMBER -- (#PCDATA) >
<!ATTLIST APPLICATION-NUMBER
    KIND-OF-APPLICATION-NUMBER (COMMON | REWRITE | REGISTRATION)
    #IMPLIED >

```

```

<!ELEMENT PRINCIPAL-DESIGN-NUMBER -- (#PCDATA) >
<!ELEMENT FILING-DATE -- (#PCDATA) >
<!ATTLIST FILING-DATE
    KIND-OF-FILING-DATE (COMMON | REWRITE) #IMPLIED >
<!ELEMENT PARIS-PRIORITY-CLAIM-ARTICLE -- (PARIS-PRIORITY-GROUP+) >
<!ELEMENT ACCELERATED-APPEAL-EXAMINATION -- (#PCDATA) >
<!ELEMENT NAME-OF-ARTICLE -- (#PCDATA) >
<!ELEMENT DESIGN-CLASSIFICATION -- (#PCDATA) >
<!ELEMENT REGISTRATION-NUMBER -- (#PCDATA) >
<!ATTLIST REGISTRATION-NUMBER
    KIND-OF-REGISTRATION-NUMBER (REGISTRATION | PATENT) #IMPLIED >
<!ELEMENT REGISTRATION-DATE -- (#PCDATA) >
<!ELEMENT FINAL-DISPOSITION -- (#PCDATA) >
<!ELEMENT FORMER-EXAMINED-EXAMINER -- (#PCDATA) >
<!ELEMENT DECLINED-AMENDMENT-DISPATCH-DATE -- (#PCDATA) >
<!ELEMENT ORIGINAL-APPEAL-NUMBER -- (#PCDATA) >
<!ELEMENT CONSOLIDATED-LITIGATION-NUMBER -- (#PCDATA) >
<!ELEMENT PARTY -- (CALLED-NAME?, NAME?, ADDRESS?) >
<!ATTLIST PARTY
    SERIAL-NUMBER CDATA #IMPLIED >
<!ELEMENT REPRESENTATIVE -- (NAME) >
<!ATTLIST REPRESENTATIVE
    KIND-OF-REPRESENTATIVE (REPRESENTATIVE-LAWYER |
        SUB-REPRESENTATIVE-LAWYER | LEGAL-REPRESENTATIVE-LAWYER |
        REPRESENTATIVE-ATTORNEY | SUB-REPRESENTATIVE-ATTORNEY |
        LEGAL-REPRESENTATIVE-ATTORNEY | ASSISTANT-ATTORNEY |
        DESIGNATED-REPRESENTATIVE | REPRESENTATIVE) #IMPLIED >
<!ELEMENT PARAGRAPH -- %PARACON; >
<!ELEMENT TITLE -- (#PCDATA) >
<!ELEMENT FIGURE-GROUP -- (TITLE?, IMAGE*) >
<!ELEMENT PRESIDING-JUDGE-NAME -- (OFFICIAL-TITLE?, NAME?) >
<!ELEMENT JUDGE-NAME -- (OFFICIAL-TITLE?, NAME?) >
<!ELEMENT IMAGE - 0 EMPTY >
<!ATTLIST IMAGE
    HEIGHT CDATA #REQUIRED
    WIDTH CDATA #REQUIRED
    FILE-NAME ENTITY #REQUIRED
    FILE-ID CDATA #IMPLIED
    ORIGINAL-FILE-NAME CDATA #IMPLIED >
<!ELEMENT CLASSIFICATION-OF-TRIAL-DECISION -- (#PCDATA) >
<!ELEMENT CONSOLIDATED-APPEAL-NO -- (#PCDATA) >
<!ATTLIST CONSOLIDATED-APPEAL-NO
    KIND-OF-CONSOLIDATED-APPEAL-NO (APPEAL | CLAIM-HANTEI) #IMPLIED >

```

```

<!ELEMENT DEMANDANT -- (NAME?, ADDRESS?, TRUSTEE?) >
<!ELEMENT PROXY -- (ATTORNEY-RIGHT?, NAME?) >
<!ATTLIST PROXY
    KIND-OF-ATTORNEY (REPRESENTATIVE | SUB-REPRESENTATIVE |
        LEGAL-REPRESENTATIVE | DESIGNATED-REPRESENTATIVE) #REQUIRED >
<!ELEMENT RIGHTFUL-CLAIMANT -- (NAME?, ADDRESS?, TRUSTEE?) >
<!ELEMENT INTERVENOR -- (NAME?, ADDRESS?, TRUSTEE?) >
<!ELEMENT OPPONENT -- (NAME?, ADDRESS?, TRUSTEE?) >
<!ELEMENT DEMANDEE -- (NAME?, ADDRESS?, TRUSTEE?) >
<!ELEMENT WITNESS -- (NAME?, ADDRESS?) >
<!ELEMENT HEAD-PATENT-JUDGE -- (OFFICIAL-TITLE?, NAME?) >
<!ATTLIST HEAD-PATENT-JUDGE
    KIND-OF-HEAD-PATENT-JUDGE (HEAD | CHIEF) #IMPLIED >
<!ELEMENT PATENT-JUDGE -- (OFFICIAL-TITLE?, NAME?) >
<!ELEMENT PARIS-PRIORITY-GROUP -- (APPLICATION-NUMBER?, FILING-DATE?, NATION?) >
<!ELEMENT CALLED-NAME -- (#PCDATA) >
<!ELEMENT NAME -- (#PCDATA) >
<!ELEMENT ADDRESS -- (#PCDATA) >
<!ELEMENT OFFICIAL-TITLE -- (#PCDATA) >
<!ELEMENT TRUSTEE -- (#PCDATA) >
<!ELEMENT ATTORNEY-RIGHT - 0 EMPTY >
<!ATTLIST ATTORNEY-RIGHT
    KIND-OF-ATTORNEY-RIGHT (PATENT-ATTORNEY | ATTORNEY-AT-LAW)
    #IMPLIED >
<!ELEMENT NATION -- (#PCDATA) >
<!ELEMENT UNDER-LINE -- %PARACON; -(UNDER-LINE) >
<!ELEMENT SUB-SCRIPT -- %PARACON; -(SUB-SCRIPT) >
<!ELEMENT SUP-SCRIPT -- %PARACON; -(SUP-SCRIPT) >
<!ELEMENT BAIKAKU -- %PARACON; -(BAIKAKU) >

```

(7) 商標判決公報のDTDを次ページ以降に記載する。



```
<!ENTITY % PARACON "(#PCDATA | UNDER-LINE | SUB-SCRIPT | SUP-SCRIPT | BAIKAKU)+" >
```

```
<!ENTITY % SPECIAL PUBLIC
"-//JAPANESE PATENT OFFICE//ENTITIES JPO Special Characters//EN" >
```

```
%SPECIAL:
```

```
<!--<Title>JPO Published Court Decisions In Trademark Applications
```

```
=====  
DTD Reference : JPO Published Court Decisions In Trademark Applications
```

```
DTD Level : 1
```

```
Rev Date : 29 MAY 2005
```

```
Highlights : None  
=====
```

```
The following set of declarations may be referred to  
using the public entity as follows:
```

```
<!DOCTYPE PCD-TM PUBLIC
```

```
"-//JAPANESE PATENT OFFICE//DTD JPO Published Court Decisions In Trademark Applications//EN"
```

```
[]>-->
```

```
<!ELEMENT PCD-TM -- (PCD-COM, TM-BBL+) >
```

```
<!--<Title>JPO Common Elements Of PCD-COM
```

```
=====  
DTD Reference : JPO Common Elements Of PCD-COM
```

```
DTD Level : 1
```

```
Rev Date : 29 MAY 2005
```

```
Highlights : None  
=====
```

```
The following set of declarations may be referred to  
using the public entity as follows:
```

```
<!ENTITY % PCD-COM SYSTEM "../com/pcd-com.dtd">
```

```
%PCD-COM;-->
```

```
<!ELEMENT PCD-COM -- (MANAGEMENT-NUMBER, TOTAL-VOLUME-NUMBER, PUBLICATION-COUNTRY,  
OFFICIAL-GAZETTE-ASSORTMENT, PUBLICATION-DATE, KIND, LITIGATION-NUMBER,  
ORIGINAL-APPEAL-NUMBER-GROUP?, COURT-DECISION-GIVING-DATE,  
FINAL-DATE-OF-ORAL-PROCEEDING?, CONSOLIDATED-LITIGATION-GROUP?,  
PARTY-GROUP?, INDICATION-OF-THE-CASE?, MAIN-PART, FACT-AND-REASON-PART?,  
FACT-PART?, REASON-PART?, BELONGING, JUDGE?, ANOTHER-SHEET?,  
APPEAL-NUMBER?, APPEAL-DATE?, CLASS-OF-TRIAL-DECISION-GROUP?,  
CONSOLIDATED-APPEAL-NO-GROUP?, DEMANDANT-GROUP?,  
RIGHTFUL-CLAIMANT-GROUP?, INTERVENOR-GROUP?, OPPONENT-GROUP?,  
DEMANDEE-GROUP?, WITNESS-GROUP?, APPEAL-DECISION-DATE?,  
PATENT-JUDGE-GROUP?) >
```

```
<!--<Title>JPO Common Elements Of TM BBL
```

```
=====  
DTD Reference : JPO Common Elements Of TM BBL
```

```
DTD Level : 1
```

```
Rev Date : 29 MAY 2005
```

```
Highlights : None  
=====
```

```
The following set of declarations may be referred to  
using the public entity as follows:
```

```
<!ENTITY % TM-BBL SYSTEM "../com/tm-bbl.dtd">
```

```
%TM-BBL;-->
```

```
<!ELEMENT TM-BBL -- (APPLICATION-NUMBER?, FILING-DATE?,  
INTERNATIONAL-REGISTRATION-DATE?, DATE-OF-INTERNATIONAL-REGISTRATION?,  
DATE-OF-SUBSEQUENT-DESIGNATION?, PARIS-PRIORITY-CLAIM-ARTICLE?,  
COLLECTIVE-TRADEMARK-INDICATION?, REGIONAL-TRADEMARK-INDICATION?,  
STANDARD-CHARACTER?, TD-TRADEMARK-INDICATION?,  
ACCELERATED-APPEAL-EXAMINATION?, EXAMINED-PUBLICATION-NUMBER?,  
EXAMINED-PUBLICATION-DATE?, REGISTRATION-NUMBER?,  
INTERNATIONAL-REGISTRATION-NO?, REGISTRATION-DATE?, PRONUNCIATION?,  
FINAL-DISPOSITION?, FORMER-EXAMINED-EXAMINER?,  
DECLINED-AMENDMENT-DISPATCH-DATE?) >
```

```
<!ELEMENT MANAGEMENT-NUMBER -- (#PCDATA) >
```

```
<!ELEMENT TOTAL-VOLUME-NUMBER -- (#PCDATA) >
```

```
<!ELEMENT PUBLICATION-COUNTRY -- (#PCDATA) >
```

```
<!ELEMENT OFFICIAL-GAZETTE-ASSORTMENT -- (#PCDATA) >
```

```

<!ELEMENT PUBLICATION-DATE -- (#PCDATA) >
<!ATTLIST PUBLICATION-DATE
    KIND-OF-PUBLICATION-DATE (OPEN | OFFICIAL) #IMPLIED >
<!ELEMENT KIND -- (#PCDATA) >
<!ELEMENT LITIGATION-NUMBER -- (#PCDATA) >
<!ELEMENT ORIGINAL-APPEAL-NUMBER-GROUP -- (ORIGINAL-APPEAL-NUMBER+) >
<!ELEMENT COURT-DECISION-GIVING-DATE -- (#PCDATA) >
<!ELEMENT FINAL-DATE-OF-ORAL-PROCEEDING -- (#PCDATA) >
<!ELEMENT CONSOLIDATED-LITIGATION-GROUP -- (CONSOLIDATED-LITIGATION-NUMBER+) >
<!ELEMENT PARTY-GROUP -- (PARTY | REPRESENTATIVE)+ >
<!ELEMENT INDICATION-OF-THE-CASE -- (PARAGRAPH+) >
<!ELEMENT MAIN-PART -- (TITLE | PARAGRAPH | FIGURE-GROUP)+ >
<!ELEMENT FACT-AND-REASON-PART -- (TITLE | PARAGRAPH | FIGURE-GROUP)+ >
<!ELEMENT FACT-PART -- (TITLE | PARAGRAPH | FIGURE-GROUP)+ >
<!ELEMENT REASON-PART -- (TITLE | PARAGRAPH | FIGURE-GROUP)+ >
<!ELEMENT BELONGING -- (#PCDATA) >
<!ELEMENT JUDGE -- (PRESIDING-JUDGE-NAME?, JUDGE-NAME*) >
<!ELEMENT ANOTHER-SHEET -- (IMAGE+) >
<!ELEMENT APPEAL-NUMBER -- (#PCDATA) >
<!ATTLIST APPEAL-NUMBER
    KIND-OF-APPEAL-NUMBER (APPEAL | OPPOSITION | CLAIM-HANTEI)
    #IMPLIED >
<!ELEMENT APPEAL-DATE -- (#PCDATA) >
<!ATTLIST APPEAL-DATE
    KIND-OF-APPEAL-DATE (APPEAL | OPPOSITION | MOTION | CLAIM-HANTEI)
    #IMPLIED >
<!ELEMENT CLASS-OF-TRIAL-DECISION-GROUP -- (CLASSIFICATION-OF-TRIAL-DECISION+) >
<!ELEMENT CONSOLIDATED-APPEAL-NO-GROUP -- (CONSOLIDATED-APPEAL-NO+) >
<!ELEMENT DEMANDANT-GROUP -- (DEMANDANT | PROXY)+ >
<!ELEMENT RIGHTFUL-CLAIMANT-GROUP -- (RIGHTFUL-CLAIMANT | PROXY)+ >
<!ELEMENT INTERVENOR-GROUP -- (INTERVENOR | PROXY)+ >
<!ELEMENT OPPONENT-GROUP -- (OPPONENT | PROXY)+ >
<!ELEMENT DEMANDEE-GROUP -- (DEMANDEE | PROXY)+ >
<!ELEMENT WITNESS-GROUP -- (WITNESS+) >
<!ELEMENT APPEAL-DECISION-DATE -- (#PCDATA) >
<!ATTLIST APPEAL-DECISION-DATE
    KIND-OF-APPEAL-DECISION-DATE (APPEAL-DECISION | DECISION |
    DECISION-ON-OPPOSITION | HANTEI) #IMPLIED >
<!ELEMENT PATENT-JUDGE-GROUP -- (HEAD-PATENT-JUDGE?, PATENT-JUDGE*) >

```

```

<!ELEMENT APPLICATION-NUMBER -- (#PCDATA) >
<!ATTLIST APPLICATION-NUMBER
    KIND-OF-APPLICATION-NUMBER (COMMON | REWRITE | REGISTRATION)
    #IMPLIED >
<!ELEMENT FILING-DATE -- (#PCDATA) >
<!ATTLIST FILING-DATE
    KIND-OF-FILING-DATE (COMMON | REWRITE) #IMPLIED >
<!ELEMENT INTERNATIONAL-REGISTRATION-DATE -- (#PCDATA) >
<!ELEMENT DATE-OF-INTERNATIONAL-REGISTRATION -- (#PCDATA) >
<!ELEMENT DATE-OF-SUBSEQUENT-DESIGNATION -- (#PCDATA) >
<!ELEMENT PARIS-PRIORITY-CLAIM-ARTICLE -- (PARIS-PRIORITY-GROUP+) >
<!ELEMENT COLLECTIVE-TRADEMARK-INDICATION - 0 EMPTY >
<!ATTLIST COLLECTIVE-TRADEMARK-INDICATION
    COLLECTIVE-TRADEMARK-FLAG (TRUE | FALSE) #IMPLIED >
<!ELEMENT REGIONAL-TRADEMARK-INDICATION - 0 EMPTY >
<!ATTLIST REGIONAL-TRADEMARK-INDICATION
    REGIONAL-TRADEMARK-FLAG (TRUE | FALSE) #IMPLIED >
<!ELEMENT STANDARD-CHARACTER -- (#PCDATA) >
<!ELEMENT TD-TRADEMARK-INDICATION - 0 EMPTY >
<!ATTLIST TD-TRADEMARK-INDICATION
    TD-TRADEMARK-FLAG (TRUE | FALSE) #IMPLIED >
<!ELEMENT ACCELERATED-APPEAL-EXAMINATION -- (#PCDATA) >
<!ELEMENT EXAMINED-PUBLICATION-NUMBER -- (#PCDATA) >
<!ELEMENT EXAMINED-PUBLICATION-DATE -- (#PCDATA) >
<!ELEMENT REGISTRATION-NUMBER -- (#PCDATA) >
<!ATTLIST REGISTRATION-NUMBER
    KIND-OF-REGISTRATION-NUMBER (REGISTRATION | PATENT) #IMPLIED >
<!ELEMENT INTERNATIONAL-REGISTRATION-NO -- (#PCDATA) >
<!ELEMENT REGISTRATION-DATE -- (#PCDATA) >
<!ELEMENT PRONUNCIATION -- (#PCDATA) >
<!ELEMENT FINAL-DISPOSITION -- (#PCDATA) >
<!ELEMENT FORMER-EXAMINED-EXAMINER -- (#PCDATA) >
<!ELEMENT DECLINED-AMENDMENT-DISPATCH-DATE -- (#PCDATA) >
<!ELEMENT ORIGINAL-APPEAL-NUMBER -- (#PCDATA) >
<!ELEMENT CONSOLIDATED-LITIGATION-NUMBER -- (#PCDATA) >
<!ELEMENT PARTY -- (CALLED-NAME?, NAME?, ADDRESS?) >
<!ATTLIST PARTY
    SERIAL-NUMBER CDATA #IMPLIED >
<!ELEMENT REPRESENTATIVE -- (NAME) >
<!ATTLIST REPRESENTATIVE
    KIND-OF-REPRESENTATIVE (REPRESENTATIVE-LAWYER |

```

SUB-REPRESENTATIVE-LAWYER | LEGAL-REPRESENTATIVE-LAWYER |  
 REPRESENTATIVE-ATTORNEY | SUB-REPRESENTATIVE-ATTORNEY |  
 LEGAL-REPRESENTATIVE-ATTORNEY | ASSISTANT-ATTORNEY |  
 DESIGNATED-REPRESENTATIVE | REPRESENTATIVE) #IMPLIED >

<!ELEMENT PARAGRAPH -- %PARACON; >  
 <!ELEMENT TITLE -- (#PCDATA) >  
 <!ELEMENT FIGURE-GROUP -- (TITLE?, IMAGE\*) >  
 <!ELEMENT PRESIDING-JUDGE-NAME -- (OFFICIAL-TITLE?, NAME?) >  
 <!ELEMENT JUDGE-NAME -- (OFFICIAL-TITLE?, NAME?) >  
 <!ELEMENT IMAGE - 0 EMPTY >  
 <!ATTLIST IMAGE  
     HEIGHT CDATA #REQUIRED  
     WIDTH CDATA #REQUIRED  
     FILE-NAME ENTITY #REQUIRED  
     FILE-ID CDATA #IMPLIED  
     ORIGINAL-FILE-NAME CDATA #IMPLIED >  
 <!ELEMENT CLASSIFICATION-OF-TRIAL-DECISION -- (#PCDATA) >  
 <!ELEMENT CONSOLIDATED-APPEAL-NO -- (#PCDATA) >  
 <!ATTLIST CONSOLIDATED-APPEAL-NO  
     KIND-OF-CONSOLIDATED-APPEAL-NO (APPEAL | CLAIM-HANTEI) #IMPLIED >  
 <!ELEMENT DEMANDANT -- (NAME?, ADDRESS?, TRUSTEE?) >  
 <!ELEMENT PROXY -- (ATTORNEY-RIGHT?, NAME?) >  
 <!ATTLIST PROXY  
     KIND-OF-ATTORNEY (REPRESENTATIVE | SUB-REPRESENTATIVE |  
     LEGAL-REPRESENTATIVE | DESIGNATED-REPRESENTATIVE) #REQUIRED >  
 <!ELEMENT RIGHTFUL-CLAIMANT -- (NAME?, ADDRESS?, TRUSTEE?) >  
 <!ELEMENT INTERVENOR -- (NAME?, ADDRESS?, TRUSTEE?) >  
 <!ELEMENT OPPONENT -- (NAME?, ADDRESS?, TRUSTEE?) >  
 <!ELEMENT DEMANDEE -- (NAME?, ADDRESS?, TRUSTEE?) >  
 <!ELEMENT WITNESS -- (NAME?, ADDRESS?) >  
 <!ELEMENT HEAD-PATENT-JUDGE -- (OFFICIAL-TITLE?, NAME?) >  
 <!ATTLIST HEAD-PATENT-JUDGE  
     KIND-OF-HEAD-PATENT-JUDGE (HEAD | CHIEF) #IMPLIED >  
 <!ELEMENT PATENT-JUDGE -- (OFFICIAL-TITLE?, NAME?) >  
 <!ELEMENT PARIS-PRIORITY-GROUP -- (APPLICATION-NUMBER?, FILING-DATE?, NATION?) >  
 <!ELEMENT CALLED-NAME -- (#PCDATA) >  
 <!ELEMENT NAME -- (#PCDATA) >  
 <!ELEMENT ADDRESS -- (#PCDATA) >  
 <!ELEMENT OFFICIAL-TITLE -- (#PCDATA) >  
 <!ELEMENT TRUSTEE -- (#PCDATA) >  
 <!ELEMENT ATTORNEY-RIGHT - 0 EMPTY >  
 <!ATTLIST ATTORNEY-RIGHT  
     KIND-OF-ATTORNEY-RIGHT (PATENT-ATTORNEY | ATTORNEY-AT-LAW)

#IMPLIED >

<!ELEMENT NATION -- (#PCDATA) >

<!ELEMENT UNDER-LINE -- %PARACON; -(UNDER-LINE) >

<!ELEMENT SUB-SCRIPT -- %PARACON; -(SUB-SCRIPT) >

<!ELEMENT SUP-SCRIPT -- %PARACON; -(SUP-SCRIPT) >

<!ELEMENT BAIKAKU -- %PARACON; -(BAIKAKU) >

(8) 判決公報(汎用)のDTDを次ページ以降に記載する。

```
<!ENTITY % PARACON "(#PCDATA | UNDER-LINE | SUB-SCRIPT | SUP-SCRIPT | BAIKAKU)+" >
```

```
<!ENTITY % SPECIAL PUBLIC
"-//JAPANESE PATENT OFFICE//ENTITIES JPO Special Characters//EN" >
```

```
%SPECIAL:
```

```
<!--<Title>JPO Published Court Decisions
```

```
=====  
DTD Reference : JPO Published Court Decisions
```

```
DTD Level : 1
```

```
Rev Date : 29 MAY 2005
```

```
Highlights : None  
=====
```

```
The following set of declarations may be referred to  
using the public entity as follows:
```

```
<!DOCTYPE PCD-ALL PUBLIC
```

```
"-//JAPANESE PATENT OFFICE//DTD JPO Published Court Decisions//EN" []>-->
```

```
<!ELEMENT PCD-ALL -- (PCD-COM, (PNT-BBL | DES-BBL | TM-BBL)*) >
```

```
<!--<Title>JPO Common Elements Of PCD-COM
```

```
=====  
DTD Reference : JPO Common Elements Of PCD-COM
```

```
DTD Level : 1
```

```
Rev Date : 29 MAY 2005
```

```
Highlights : None  
=====
```

```
The following set of declarations may be referred to  
using the public entity as follows:
```

```
<!ENTITY % PCD-COM SYSTEM "../com/pcd-com.dtd">
```

```
%PCD-COM;-->
```

```
<!ELEMENT PCD-COM -- (MANAGEMENT-NUMBER, TOTAL-VOLUME-NUMBER, PUBLICATION-COUNTRY,  
OFFICIAL-GAZETTE-ASSORTMENT, PUBLICATION-DATE, KIND, LITIGATION-NUMBER,  
ORIGINAL-APPEAL-NUMBER-GROUP?, COURT-DECISION-GIVING-DATE,  
FINAL-DATE-OF-ORAL-PROCEEDING?, CONSOLIDATED-LITIGATION-GROUP?,  
PARTY-GROUP?, INDICATION-OF-THE-CASE?, MAIN-PART, FACT-AND-REASON-PART?,  
FACT-PART?, REASON-PART?, BELONGING, JUDGE?, ANOTHER-SHEET?,  
APPEAL-NUMBER?, APPEAL-DATE?, CLASS-OF-TRIAL-DECISION-GROUP?,  
CONSOLIDATED-APPEAL-NO-GROUP?, DEMANDANT-GROUP?,  
RIGHTFUL-CLAIMANT-GROUP?, INTERVENOR-GROUP?, OPPONENT-GROUP?,  
DEMANDEE-GROUP?, WITNESS-GROUP?, APPEAL-DECISION-DATE?,  
PATENT-JUDGE-GROUP?) >
```

```
<!--<Title>JPO Common Elements Of PNT BBL
```

```
=====  
DTD Reference : JPO Common Elements Of PNT BBL
```

```
DTD Level : 1
```

```
Rev Date : 29 MAY 2005
```

```
Highlights : None  
=====
```

```
The following set of declarations may be referred to  
using the public entity as follows:
```

```
<!ENTITY % PNT-BBL SYSTEM "../com/pnt-bbl.dtd">
```

```
%PNT-BBL;-->
```

```
<!ELEMENT PNT-BBL -- (APPLICATION-NUMBER?, FILING-DATE?,  
PARIS-PRIORITY-CLAIM-ARTICLE?, DOMESTIC-PRIORITY-CLAIM-ARTICLE?,  
TITLE-OF-THE-INVENTION?, IPC-GROUP?, IPC-CLASSIFICATION-GROUP?,  
PUBLICATION-NUMBER?, PUBLICATION-DATE?, ACCELERATED-APPEAL-EXAMINATION?,  
PREFERENTIAL-APPEAL-EXAMINATION?, EXAMINED-PUBLICATION-NUMBER?,  
EXAMINED-PUBLICATION-DATE?, REGISTRATION-NUMBER?, REGISTRATION-DATE?,  
FINAL-DISPOSITION?, NUMBER-OF-CLAIM?, FORMER-EXAMINED-EXAMINER?,  
RECONSIDERATION-BEFORE-APPEAL?, DECLINED-AMENDMENT-DISPATCH-DATE?) >
```

```
<!--<Title>JPO Common Elements Of DES BBL
```

```
=====  
DTD Reference : JPO Common Elements Of DES BBL
```

```
DTD Level : 1
```

```
Rev Date : 13 APL 1999
```

```
Highlights : None  
=====
```

```
The following set of declarations may be referred to  
using the public entity as follows:
```

```
<!ENTITY % DES-BBL SYSTEM "../com/des-bbl.dtd">
```

```
%DES-BBL;-->
<!ELEMENT DES-BBL -- (APPLICATION-NUMBER?, PRINCIPAL-DESIGN-NUMBER?, FILING-DATE?,
PARIS-PRIORITY-CLAIM-ARTICLE?, ACCELERATED-APPEAL-EXAMINATION?,
NAME-OF-ARTICLE?, DESIGN-CLASSIFICATION?, REGISTRATION-NUMBER?,
REGISTRATION-DATE?, FINAL-DISPOSITION?, FORMER-EXAMINED-EXAMINER?,
DECLINED-AMENDMENT-DISPATCH-DATE?) >
```

```
<!--<Title>JPO Common Elements Of TM BBL
```

```
=====
DTD Reference : JPO Common Elements Of TM BBL
DTD Level : 1
Rev Date : 29 MAY 2005
Highlights : None
=====
```

The following set of declarations may be referred to using the public entity as follows:

```
<!ENTITY % TM-BBL SYSTEM "../com/tm-bbl.dtd">
```

```
%TM-BBL;-->
<!ELEMENT TM-BBL -- (APPLICATION-NUMBER?, FILING-DATE?,
INTERNATIONAL-REGISTRATION-DATE?, DATE-OF-INTERNATIONAL-REGISTRATION?,
DATE-OF-SUBSEQUENT-DESIGNATION?, PARIS-PRIORITY-CLAIM-ARTICLE?,
COLLECTIVE-TRADEMARK-INDICATION?, REGIONAL-TRADEMARK-INDICATION?,
STANDARD-CHARACTER?, TD-TRADEMARK-INDICATION?,
ACCELERATED-APPEAL-EXAMINATION?, EXAMINED-PUBLICATION-NUMBER?,
EXAMINED-PUBLICATION-DATE?, REGISTRATION-NUMBER?,
INTERNATIONAL-REGISTRATION-NO?, REGISTRATION-DATE?, PRONUNCIATION?,
FINAL-DISPOSITION?, FORMER-EXAMINED-EXAMINER?,
DECLINED-AMENDMENT-DISPATCH-DATE?) >
```

```
<!ELEMENT MANAGEMENT-NUMBER -- (#PCDATA) >
```

```
<!ELEMENT TOTAL-VOLUME-NUMBER -- (#PCDATA) >
```

```
<!ELEMENT PUBLICATION-COUNTRY -- (#PCDATA) >
```

```
<!ELEMENT OFFICIAL-GAZETTE-ASSORTMENT -- (#PCDATA) >
```

```
<!ELEMENT PUBLICATION-DATE -- (#PCDATA) >
```

```
<!ATTLIST PUBLICATION-DATE
KIND-OF-PUBLICATION-DATE (OPEN | OFFICIAL) #IMPLIED >
```

```
<!ELEMENT KIND -- (#PCDATA) >
```

```
<!ELEMENT LITIGATION-NUMBER -- (#PCDATA) >
```

```
<!ELEMENT ORIGINAL-APPEAL-NUMBER-GROUP -- (ORIGINAL-APPEAL-NUMBER+) >
```

```
<!ELEMENT COURT-DECISION-GIVING-DATE -- (#PCDATA) >
```

```
<!ELEMENT FINAL-DATE-OF-ORAL-PROCEEDING -- (#PCDATA) >
```

```
<!ELEMENT CONSOLIDATED-LITIGATION-GROUP -- (CONSOLIDATED-LITIGATION-NUMBER+) >
```

```
<!ELEMENT PARTY-GROUP -- (PARTY | REPRESENTATIVE)+ >
```

```
<!ELEMENT INDICATION-OF-THE-CASE -- (PARAGRAPH+) >
```

```
<!ELEMENT MAIN-PART -- (TITLE | PARAGRAPH | FIGURE-GROUP)+ >
```

```
<!ELEMENT FACT-AND-REASON-PART -- (TITLE | PARAGRAPH | FIGURE-GROUP)+ >
```

```
<!ELEMENT FACT-PART -- (TITLE | PARAGRAPH | FIGURE-GROUP)+ >
```

```
<!ELEMENT REASON-PART -- (TITLE | PARAGRAPH | FIGURE-GROUP)+ >
```

```
<!ELEMENT BELONGING -- (#PCDATA) >
```

```
<!ELEMENT JUDGE -- (PRESIDING-JUDGE-NAME?, JUDGE-NAME*) >
```

```
<!ELEMENT ANOTHER-SHEET -- (IMAGE+) >
```



```

<!ELEMENT APPEAL-NUMBER -- (#PCDATA) >
<!ATTLIST APPEAL-NUMBER
    KIND-OF-APPEAL-NUMBER (APPEAL | OPPOSITION | CLAIM-HANTEI)
    #IMPLIED >
<!ELEMENT APPEAL-DATE -- (#PCDATA) >
<!ATTLIST APPEAL-DATE
    KIND-OF-APPEAL-DATE (APPEAL | OPPOSITION | MOTION | CLAIM-HANTEI)
    #IMPLIED >
<!ELEMENT CLASS-OF-TRIAL-DECISION-GROUP -- (CLASSIFICATION-OF-TRIAL-DECISION+) >
<!ELEMENT CONSOLIDATED-APPEAL-NO-GROUP -- (CONSOLIDATED-APPEAL-NO+) >
<!ELEMENT DEMANDANT-GROUP -- (DEMANDANT | PROXY)+ >
<!ELEMENT RIGHTFUL-CLAIMANT-GROUP -- (RIGHTFUL-CLAIMANT | PROXY)+ >
<!ELEMENT INTERVENOR-GROUP -- (INTERVENOR | PROXY)+ >
<!ELEMENT OPPONENT-GROUP -- (OPPONENT | PROXY)+ >
<!ELEMENT DEMANDEE-GROUP -- (DEMANDEE | PROXY)+ >
<!ELEMENT WITNESS-GROUP -- (WITNESS+) >
<!ELEMENT APPEAL-DECISION-DATE -- (#PCDATA) >
<!ATTLIST APPEAL-DECISION-DATE
    KIND-OF-APPEAL-DECISION-DATE (APPEAL-DECISION | DECISION |
    DECISION-ON-OPPOSITION | HANTEI) #IMPLIED >
<!ELEMENT PATENT-JUDGE-GROUP -- (HEAD-PATENT-JUDGE?, PATENT-JUDGE*) >
<!ELEMENT APPLICATION-NUMBER -- (#PCDATA) >
<!ATTLIST APPLICATION-NUMBER
    KIND-OF-APPLICATION-NUMBER (COMMON | REWRITE | REGISTRATION)
    #IMPLIED >
<!ELEMENT FILING-DATE -- (#PCDATA) >
<!ATTLIST FILING-DATE
    KIND-OF-FILING-DATE (COMMON | REWRITE) #IMPLIED >
<!ELEMENT PARIS-PRIORITY-CLAIM-ARTICLE -- (PARIS-PRIORITY-GROUP+) >
<!ELEMENT DOMESTIC-PRIORITY-CLAIM-ARTICLE -- (DOMESTIC-PRIORITY-GROUP+) >
<!ELEMENT TITLE-OF-THE-INVENTION -- (#PCDATA) >
<!ATTLIST TITLE-OF-THE-INVENTION
    KIND-OF-TITLE (INVENTION | DEVICE) #IMPLIED >
<!ELEMENT IPC-GROUP -- (IPC+) >
<!ELEMENT IPC-CLASSIFICATION-GROUP -- (IPC-CLASSIFICATION+) >
<!ELEMENT PUBLICATION-NUMBER -- (#PCDATA) >
<!ATTLIST PUBLICATION-NUMBER
    KIND-OF-PUBLICATION-NUMBER (OPEN | OFFICIAL) #IMPLIED >
<!ELEMENT ACCELERATED-APPEAL-EXAMINATION -- (#PCDATA) >
<!ELEMENT PREFERENTIAL-APPEAL-EXAMINATION -- (#PCDATA) >
<!ELEMENT EXAMINED-PUBLICATION-NUMBER -- (#PCDATA) >
<!ELEMENT EXAMINED-PUBLICATION-DATE -- (#PCDATA) >

```

```

<!ELEMENT REGISTRATION-NUMBER -- (#PCDATA) >
<!ATTLIST REGISTRATION-NUMBER
    KIND-OF-REGISTRATION-NUMBER (REGISTRATION | PATENT) #IMPLIED >
<!ELEMENT REGISTRATION-DATE -- (#PCDATA) >
<!ELEMENT FINAL-DISPOSITION -- (#PCDATA) >
<!ELEMENT NUMBER-OF-CLAIM -- (#PCDATA) >
<!ATTLIST NUMBER-OF-CLAIM
    KIND-OF-CLAIM (APPEAL-DECISION | DECISION) #IMPLIED >
<!ELEMENT FORMER-EXAMINED-EXAMINER -- (#PCDATA) >
<!ELEMENT RECONSIDERATION-BEFORE-APPEAL -- (#PCDATA) >
<!ELEMENT DECLINED-AMENDMENT-DISPATCH-DATE -- (#PCDATA) >
<!ELEMENT PRINCIPAL-DESIGN-NUMBER -- (#PCDATA) >
<!ELEMENT NAME-OF-ARTICLE -- (#PCDATA) >
<!ELEMENT DESIGN-CLASSIFICATION -- (#PCDATA) >
<!ELEMENT INTERNATIONAL-REGISTRATION-DATE -- (#PCDATA) >
<!ELEMENT DATE-OF-INTERNATIONAL-REGISTRATION -- (#PCDATA) >
<!ELEMENT DATE-OF-SUBSEQUENT-DESIGNATION -- (#PCDATA) >
<!ELEMENT COLLECTIVE-TRADEMARK-INDICATION - 0 EMPTY >
<!ATTLIST COLLECTIVE-TRADEMARK-INDICATION
    COLLECTIVE-TRADEMARK-FLAG (TRUE | FALSE) #IMPLIED >
<!ELEMENT REGIONAL-TRADEMARK-INDICATION - 0 EMPTY >
<!ATTLIST REGIONAL-TRADEMARK-INDICATION
    REGIONAL-TRADEMARK-FLAG (TRUE | FALSE) #IMPLIED >
<!ELEMENT STANDARD-CHARACTER -- (#PCDATA) >
<!ELEMENT TD-TRADEMARK-INDICATION - 0 EMPTY >
<!ATTLIST TD-TRADEMARK-INDICATION
    TD-TRADEMARK-FLAG (TRUE | FALSE) #IMPLIED >
<!ELEMENT INTERNATIONAL-REGISTRATION-NO -- (#PCDATA) >
<!ELEMENT PRONUNCIATION -- (#PCDATA) >
<!ELEMENT ORIGINAL-APPEAL-NUMBER -- (#PCDATA) >
<!ELEMENT CONSOLIDATED-LITIGATION-NUMBER -- (#PCDATA) >
<!ELEMENT PARTY -- (CALLED-NAME?, NAME?, ADDRESS?) >
<!ATTLIST PARTY
    SERIAL-NUMBER CDATA #IMPLIED >
<!ELEMENT REPRESENTATIVE -- (NAME) >
<!ATTLIST REPRESENTATIVE
    KIND-OF-REPRESENTATIVE (REPRESENTATIVE-LAWYER |
        SUB-REPRESENTATIVE-LAWYER | LEGAL-REPRESENTATIVE-LAWYER |
        REPRESENTATIVE-ATTORNEY | SUB-REPRESENTATIVE-ATTORNEY |
        LEGAL-REPRESENTATIVE-ATTORNEY | ASSISTANT-ATTORNEY |
        DESIGNATED-REPRESENTATIVE | REPRESENTATIVE) #IMPLIED >

```

```

<!ELEMENT PARAGRAPH -- %PARACON; >
<!ELEMENT TITLE -- (#PCDATA) >
<!ELEMENT FIGURE-GROUP -- (TITLE?, IMAGE*) >
<!ELEMENT PRESIDING-JUDGE-NAME -- (OFFICIAL-TITLE?, NAME?) >
<!ELEMENT JUDGE-NAME -- (OFFICIAL-TITLE?, NAME?) >
<!ELEMENT IMAGE - O EMPTY >
<!ATTLIST IMAGE
    HEIGHT CDATA #REQUIRED
    WIDTH CDATA #REQUIRED
    FILE-NAME ENTITY #REQUIRED
    FILE-ID CDATA #IMPLIED
    ORIGINAL-FILE-NAME CDATA #IMPLIED >
<!ELEMENT CLASSIFICATION-OF-TRIAL-DECISION -- (#PCDATA) >
<!ELEMENT CONSOLIDATED-APPEAL-NO -- (#PCDATA) >
<!ATTLIST CONSOLIDATED-APPEAL-NO
    KIND-OF-CONSOLIDATED-APPEAL-NO (APPEAL | CLAIM-HANTEI) #IMPLIED >
<!ELEMENT DEMANDANT -- (NAME?, ADDRESS?, TRUSTEE?) >
<!ELEMENT PROXY -- (ATTORNEY-RIGHT?, NAME?) >
<!ATTLIST PROXY
    KIND-OF-ATTORNEY (REPRESENTATIVE | SUB-REPRESENTATIVE |
    LEGAL-REPRESENTATIVE | DESIGNATED-REPRESENTATIVE) #REQUIRED >
<!ELEMENT RIGHTFUL-CLAIMANT -- (NAME?, ADDRESS?, TRUSTEE?) >
<!ELEMENT INTERVENOR -- (NAME?, ADDRESS?, TRUSTEE?) >
<!ELEMENT OPPONENT -- (NAME?, ADDRESS?, TRUSTEE?) >
<!ELEMENT DEMANDEE -- (NAME?, ADDRESS?, TRUSTEE?) >
<!ELEMENT WITNESS -- (NAME?, ADDRESS?) >
<!ELEMENT HEAD-PATENT-JUDGE -- (OFFICIAL-TITLE?, NAME?) >
<!ATTLIST HEAD-PATENT-JUDGE
    KIND-OF-HEAD-PATENT-JUDGE (HEAD | CHIEF) #IMPLIED >
<!ELEMENT PATENT-JUDGE -- (OFFICIAL-TITLE?, NAME?) >
<!ELEMENT PARIS-PRIORITY-GROUP -- (APPLICATION-NUMBER?, FILING-DATE?, NATION?) >
<!ELEMENT DOMESTIC-PRIORITY-GROUP -- (APPLICATION-NUMBER?, FILING-DATE?, NATION?) >
<!ELEMENT IPC -- (#PCDATA) >
<!ATTLIST IPC
    VERSION CDATA #IMPLIED >
<!ELEMENT IPC-CLASSIFICATION -- (#PCDATA) >
<!ELEMENT CALLED-NAME -- (#PCDATA) >
<!ELEMENT NAME -- (#PCDATA) >
<!ELEMENT ADDRESS -- (#PCDATA) >
<!ELEMENT OFFICIAL-TITLE -- (#PCDATA) >
<!ELEMENT TRUSTEE -- (#PCDATA) >

```

<!ELEMENT ATTORNEY-RIGHT - O EMPTY >

<!ATTLIST ATTORNEY-RIGHT  
    KIND-OF-ATTORNEY-RIGHT (PATENT-ATTORNEY | ATTORNEY-AT-LAW)  
    #IMPLIED >

<!ELEMENT NATION - - (#PCDATA) >

<!ELEMENT UNDER-LINE - - %PARACON; -(UNDER-LINE) >

<!ELEMENT SUB-SCRIPT - - %PARACON; -(SUB-SCRIPT) >

<!ELEMENT SUP-SCRIPT - - %PARACON; -(SUP-SCRIPT) >

<!ELEMENT BAIKAKU - - %PARACON; -(BAIKAKU) >

(9) 審決訂正公報のDTDを次ページ以降に記載する。

```

<!ENTITY % PARACON "(#PCDATA | UNDER-LINE | SUB-SCRIPT | SUP-SCRIPT | BAIKAKU)+" >
<!ENTITY % ISOlat1 PUBLIC "ISO 8879:1986//ENTITIES Added Latin 1//EN" >
%ISOlat1;
<!ENTITY % ISOnum PUBLIC
    "ISO 8879:1986//ENTITIES Numeric and Special Graphic//EN" >
%ISOnum;
<!ENTITY % ISODia PUBLIC "ISO 8879:1986//ENTITIES Diacritical Marks//EN" >
%ISODia;
<!ENTITY % SPECIAL PUBLIC
    "-//JAPANESE PATENT OFFICE//ENTITIES JPO Special Characters//EN" >
%SPECIAL;
<!--<Title>JPO Corrected Specification In Published Appeal And Trial Decisions
=====
DTD Reference : JPO Corrected Specification In Published Appeal And Trial Decisions
DTD Level : 1
Rev Date : 24 MAY 2011
Highlights : None
=====
The following set of declarations may be referred to
using the public entity as follows:
<!DOCTYPE COR-PATD PUBLIC
    "-//JAPANESE PATENT OFFICE//DTD JPO Corrected Specification In Published Appeal And Trial
    Decisions//EN" [ ]>-->
<!ELEMENT COR-PATD -- (MANAGEMENT-NUMBER, TOTAL-VOLUME-NUMBER,
    OFFICIAL-GAZETTE-ASSORTMENT, PUBLICATION-DATE,
    ORIGINAL-MANAGEMENT-NUMBER?, CASE-NUMBER, ORIGINAL-MANAGEMENT-DATE,
    ORIGINAL-TOTAL-VOLUME-NUMBER, CLASS-OF-TRIAL-DECISION-GROUP?,
    APPLICATION-NUMBER?, PURPOSE-OF-CORRECTION, ((POINT-OF-CORRECTION?,
    ERROR?, RIGHT?) | IMAGE+ | PATD-PNT | PATD-DES | PATD-TM | PCD-ALL |
    PCD-PNT | PCD-DES | PCD-TM)?) >

<!ELEMENT MANAGEMENT-NUMBER -- (#PCDATA) >
<!ELEMENT TOTAL-VOLUME-NUMBER -- (#PCDATA) >
<!ELEMENT OFFICIAL-GAZETTE-ASSORTMENT -- (#PCDATA) >
<!ELEMENT PUBLICATION-DATE -- (#PCDATA) >
<!ATTLIST PUBLICATION-DATE
    KIND-OF-PUBLICATION-DATE (OPEN | OFFICIAL) #IMPLIED >
<!ELEMENT ORIGINAL-MANAGEMENT-NUMBER -- (#PCDATA) >
<!ELEMENT CASE-NUMBER -- (#PCDATA) >
<!ELEMENT ORIGINAL-MANAGEMENT-DATE -- (#PCDATA) >
<!ELEMENT ORIGINAL-TOTAL-VOLUME-NUMBER -- (#PCDATA) >
<!ELEMENT CLASS-OF-TRIAL-DECISION-GROUP -- (CLASSIFICATION-OF-TRIAL-DECISION+) >
<!ELEMENT APPLICATION-NUMBER -- (#PCDATA) >
<!ATTLIST APPLICATION-NUMBER
    KIND-OF-APPLICATION-NUMBER (COMMON | REWRITE | REGISTRATION)
    #IMPLIED >
<!ELEMENT PURPOSE-OF-CORRECTION -- (PARAGRAPH | FIGURE-GROUP)+ >
<!ELEMENT POINT-OF-CORRECTION -- (#PCDATA) >
<!ELEMENT ERROR -- (#PCDATA) >
<!ELEMENT RIGHT -- (#PCDATA) >

```

<!ELEMENT IMAGE - 0 EMPTY >

<!ATTLIST IMAGE

HEIGHT CDATA #REQUIRED  
 WIDTH CDATA #REQUIRED  
 FILE-NAME ENTITY #REQUIRED  
 FILE-ID CDATA #IMPLIED  
 ORIGINAL-FILE-NAME CDATA #IMPLIED >

<!ELEMENT PATD-PNT - - (PATD-COM, COR-DTL?, PNT-BBL) >

<!ELEMENT PATD-DES - - (PATD-COM, DES-BBL) >

<!ELEMENT PATD-TM - - (PATD-COM, TM-BBL) >

<!--<Title>JPO Published Court Decisions

=====  
 DTD Reference : JPO Published Court Decisions  
 DTD Level : 1  
 Rev Date : 29 MAY 2005  
 Highlights : None  
 =====

The following set of declarations may be referred to  
 using the public entity as follows:

<!DOCTYPE PCD-ALL PUBLIC  
 "-//JAPANESE PATENT OFFICE//DTD JPO Published Court Decisions//EN" []>-->  
 <!ELEMENT PCD-ALL - - (PCD-COM, (PNT-BBL | DES-BBL | TM-BBL)\*) >

<!--<Title>JPO Published Court Decisions In Patent Applications

=====  
 DTD Reference : JPO Published Court Decisions In Patent Applications  
 DTD Level : 1  
 Rev Date : 29 MAY 2005  
 Highlights : None  
 =====

The following set of declarations may be referred to  
 using the public entity as follows:

<!DOCTYPE PCD-PNT PUBLIC  
 "-//JAPANESE PATENT OFFICE//DTD JPO Published Court Decisions In Patent Applications//EN"  
 []>-->  
 <!ELEMENT PCD-PNT - - (PCD-COM, PNT-BBL+) >

<!--<Title>JPO Published Court Decisions In Design Applications

=====  
 DTD Reference : JPO Published Court Decisions In Design Applications  
 DTD Level : 1  
 Rev Date : 29 MAY 2005  
 Highlights : None  
 =====

The following set of declarations may be referred to  
 using the public entity as follows:

<!DOCTYPE PCD-DES PUBLIC  
 "-//JAPANESE PATENT OFFICE//DTD JPO Published Court Decisions In Design Applications//EN"  
 []>-->  
 <!ELEMENT PCD-DES - - (PCD-COM, DES-BBL+) >

<!--<Title>JPO Published Court Decisions In Trademark Applications

=====  
 DTD Reference : JPO Published Court Decisions In Trademark Applications  
 DTD Level : 1  
 Rev Date : 29 MAY 2005  
 Highlights : None  
 =====

The following set of declarations may be referred to  
 using the public entity as follows:

<!DOCTYPE PCD-TM PUBLIC  
 "-//JAPANESE PATENT OFFICE//DTD JPO Published Court Decisions In Trademark Applications//EN"  
 []>-->  
 <!ELEMENT PCD-TM - - (PCD-COM, TM-BBL+) >

<!ELEMENT CLASSIFICATION-OF-TRIAL-DECISION - - (#PCDATA) >

<!ELEMENT PARAGRAPH -- %PARACON: >

<!ELEMENT FIGURE-GROUP -- (TITLE?, IMAGE\*) >

<!--<Title>JPO Common Elements Of PATD-COM

=====  
 DTD Reference : JPO Common Elements Of PATD-COM

DTD Level : 1

Rev Date : 24 MAY 2011

Highlights : None  
 =====

The following set of declarations may be referred to  
 using the public entity as follows:

<!ENTITY % PATD-COM SYSTEM "../com/patd-com.dtd">

%PATD-COM;-->

<!ELEMENT PATD-COM -- (MANAGEMENT-NUMBER, TOTAL-VOLUME-NUMBER, PUBLICATION-COUNTRY,  
 OFFICIAL-GAZETTE-ASSORTMENT, PUBLICATION-DATE, KIND, APPEAL-NUMBER,  
 APPEAL-DATE?, ESTABLISH-DATE, CLASS-OF-TRIAL-DECISION-GROUP?,  
 CONSOLIDATED-APPEAL-NO-GROUP?, SEPARATED-APPEAL-NUMBER?,  
 NUMBER-OF-OPPOSITION?, NON-ELECTRONIC-OBJECT?, CORRECTED-SPECIFICATION?,  
 DEMANDANT-GROUP?, RIGHTFUL-CLAIMANT-GROUP?, INTERVENOR-GROUP?,  
 INTERVENOR-APPLICANT-GROUP?, OPPONENT-GROUP?, APPEAL-GROUP?,  
 DEMANDEE-GROUP?, THE-OTHER-PARTY-GROUP?, PREDECESSOR-GROUP?,  
 SUCCESSOR-GROUP?, WITNESS-GROUP?, PARTIAL-ESTABLISH?,  
 INDICATION-OF-THE-CASE, CONCLUSION-PART, REASON-PART,  
 APPEAL-EXAM-CONCLUSION-DATE?, CLOSING-APPEAL-NOTIFICATION-DATE?,  
 APPEAL-DECISION-DATE?, PATENT-JUDGE-GROUP?, ANOTHER-SECTION?,  
 DECISION-ON-OPPOSITION?) >

<!--<Title>JPO Common Elements Of COR-DTL

=====  
 DTD Reference : JPO Common Elements Of COR-DTL

DTD Level : 1

Rev Date : 24 MAY 2011

Highlights : None  
 =====

The following set of declarations may be referred to  
 using the public entity as follows:

<!ENTITY % COR-DTL SYSTEM "../com/cor-dtl.dtd">

%COR-DTL;-->

<!ELEMENT COR-DTL -- (PUBLICATION-COUNTRY, KIND, IPC-GROUP?,  
 IPC-CLASSIFICATION-GROUP?, FI-GROUP, REGISTRATION-NUMBER, APPEAL-NUMBER,  
 APPEAL-DATE, COURT-DECISION-ESTABLISH-DATE,  
 DEMANDANT-FOR-CORRECTION-GROUP?, PURPOSE-OF-CORRECTION?,  
 INFO-ESTABLISHED-CLAIM-DESCRIP?, TITLE-OF-THE-SPECIFICATION,  
 ANOTHER-SECTION?) >

<!--<Title>JPO Common Elements Of PNT BBL

=====  
 DTD Reference : JPO Common Elements Of PNT BBL

DTD Level : 1

Rev Date : 29 MAY 2005

Highlights : None  
 =====

The following set of declarations may be referred to  
 using the public entity as follows:

<!ENTITY % PNT-BBL SYSTEM "../com/pnt-bbl.dtd">

%PNT-BBL;-->

<!ELEMENT PNT-BBL -- (APPLICATION-NUMBER?, FILING-DATE?,  
 PARIS-PRIORITY-CLAIM-ARTICLE?, DOMESTIC-PRIORITY-CLAIM-ARTICLE?,  
 TITLE-OF-THE-INVENTION?, IPC-GROUP?, IPC-CLASSIFICATION-GROUP?,  
 PUBLICATION-NUMBER?, PUBLICATION-DATE?, ACCELERATED-APPEAL-EXAMINATION?,  
 PREFERENTIAL-APPEAL-EXAMINATION?, EXAMINED-PUBLICATION-NUMBER?,  
 EXAMINED-PUBLICATION-DATE?, REGISTRATION-NUMBER?, REGISTRATION-DATE?,  
 FINAL-DISPOSITION?, NUMBER-OF-CLAIM?, FORMER-EXAMINED-EXAMINER?,  
 RECONSIDERATION-BEFORE-APPEAL?, DECLINED-AMENDMENT-DISPATCH-DATE?) >

<!--<Title>JPO Common Elements Of DES BBL

=====  
 DTD Reference : JPO Common Elements Of DES BBL



DTD Level : 1  
 Rev Date : 13 APL 1999  
 Highlights : None

=====

The following set of declarations may be referred to  
 using the public entity as follows:

<!ENTITY % DES-BBL SYSTEM "../com/des-bbl.dtd">

%DES-BBL;-->

<!ELEMENT DES-BBL -- (APPLICATION-NUMBER?, PRINCIPAL-DESIGN-NUMBER?, FILING-DATE?,  
 PARIS-PRIORITY-CLAIM-ARTICLE?, ACCELERATED-APPEAL-EXAMINATION?,  
 NAME-OF-ARTICLE?, DESIGN-CLASSIFICATION?, REGISTRATION-NUMBER?,  
 REGISTRATION-DATE?, FINAL-DISPOSITION?, FORMER-EXAMINED-EXAMINER?,  
 DECLINED-AMENDMENT-DISPATCH-DATE?) >

<!--<Title>JPO Common Elements Of TM BBL

=====

DTD Reference : JPO Common Elements Of TM BBL

DTD Level : 1

Rev Date : 29 MAY 2005

Highlights : None

=====

The following set of declarations may be referred to  
 using the public entity as follows:

<!ENTITY % TM-BBL SYSTEM "../com/tm-bbl.dtd">

%TM-BBL;-->

<!ELEMENT TM-BBL -- (APPLICATION-NUMBER?, FILING-DATE?,  
 INTERNATIONAL-REGISTRATION-DATE?, DATE-OF-INTERNATIONAL-REGISTRATION?,  
 DATE-OF-SUBSEQUENT-DESIGNATION?, PARIS-PRIORITY-CLAIM-ARTICLE?,  
 COLLECTIVE-TRADEMARK-INDICATION?, REGIONAL-TRADEMARK-INDICATION?,  
 STANDARD-CHARACTER?, TD-TRADEMARK-INDICATION?,  
 ACCELERATED-APPEAL-EXAMINATION?, EXAMINED-PUBLICATION-NUMBER?,  
 EXAMINED-PUBLICATION-DATE?, REGISTRATION-NUMBER?,  
 INTERNATIONAL-REGISTRATION-NO?, REGISTRATION-DATE?, PRONUNCIATION?,  
 FINAL-DISPOSITION?, FORMER-EXAMINED-EXAMINER?,  
 DECLINED-AMENDMENT-DISPATCH-DATE?) >

<!--<Title>JPO Common Elements Of PCD-COM

=====

DTD Reference : JPO Common Elements Of PCD-COM

DTD Level : 1

Rev Date : 29 MAY 2005

Highlights : None

=====

The following set of declarations may be referred to  
 using the public entity as follows:

<!ENTITY % PCD-COM SYSTEM "../com/pcd-com.dtd">

%PCD-COM;-->

<!ELEMENT PCD-COM -- (MANAGEMENT-NUMBER, TOTAL-VOLUME-NUMBER, PUBLICATION-COUNTRY,  
 OFFICIAL-GAZETTE-ASSORTMENT, PUBLICATION-DATE, KIND, LITIGATION-NUMBER,  
 ORIGINAL-APPEAL-NUMBER-GROUP?, COURT-DECISION-GIVING-DATE,  
 FINAL-DATE-OF-ORAL-PROCEEDING?, CONSOLIDATED-LITIGATION-GROUP?,  
 PARTY-GROUP?, INDICATION-OF-THE-CASE?, MAIN-PART, FACT-AND-REASON-PART?,  
 FACT-PART?, REASON-PART?, BELONGING, JUDGE?, ANOTHER-SHEET?,  
 APPEAL-NUMBER?, APPEAL-DATE?, CLASS-OF-TRIAL-DECISION-GROUP?,  
 CONSOLIDATED-APPEAL-NO-GROUP?, DEMANDANT-GROUP?,  
 RIGHTFUL-CLAIMANT-GROUP?, INTERVENOR-GROUP?, OPPONENT-GROUP?,  
 DEMANDEE-GROUP?, WITNESS-GROUP?, APPEAL-DECISION-DATE?,  
 PATENT-JUDGE-GROUP?) >

<!ELEMENT TITLE -- (#PCDATA) >

<!ELEMENT PUBLICATION-COUNTRY -- (#PCDATA) >

<!ELEMENT KIND -- (#PCDATA) >

<!ELEMENT APPEAL-NUMBER -- (#PCDATA) >

<!ATTLIST APPEAL-NUMBER  
 KIND-OF-APPEAL-NUMBER (APPEAL | OPPOSITION | CLAIM-HANTEI)  
 #IMPLIED >

```

<!ELEMENT APPEAL-DATE -- (#PCDATA) >
<!ATTLIST APPEAL-DATE
    KIND-OF-APPEAL-DATE (APPEAL | OPPOSITION | MOTION | CLAIM-HANTEI)
    #IMPLIED >
<!ELEMENT ESTABLISH-DATE -- (#PCDATA) >
<!ELEMENT CONSOLIDATED-APPEAL-NO-GROUP -- (CONSOLIDATED-APPEAL-NO+) >
<!ELEMENT SEPARATED-APPEAL-NUMBER -- (#PCDATA) >
<!ELEMENT NUMBER-OF-OPPOSITION -- (#PCDATA) >
<!ELEMENT NON-ELECTRONIC-OBJECT -- (#PCDATA) >
<!ELEMENT CORRECTED-SPECIFICATION -- (#PCDATA) >
<!ELEMENT DEMANDANT-GROUP -- (DEMANDANT | PROXY)+ >
<!ELEMENT RIGHTFUL-CLAIMANT-GROUP -- (RIGHTFUL-CLAIMANT | PROXY)+ >
<!ELEMENT INTERVENOR-GROUP -- (INTERVENOR | PROXY)+ >
<!ELEMENT INTERVENOR-APPLICANT-GROUP -- (INTERVENOR-APPLICANT | PROXY)+ >
<!ELEMENT OPPONENT-GROUP -- (OPPONENT | PROXY)+ >
<!ELEMENT APPEAL-GROUP -- (OPPONENT | PROXY)+ >
<!ELEMENT DEMANDEE-GROUP -- (DEMANDEE | PROXY)+ >
<!ELEMENT THE-OTHER-PARTY-GROUP -- (THE-OTHER-PARTY | PROXY)+ >
<!ELEMENT PREDECESSOR-GROUP -- (PREDECESSOR | PROXY)+ >
<!ELEMENT SUCCESSOR-GROUP -- (SUCCESSOR | PROXY)+ >
<!ELEMENT WITNESS-GROUP -- (WITNESS+) >
<!ELEMENT PARTIAL-ESTABLISH -- (PARAGRAPH | FIGURE-GROUP)* >
<!ELEMENT INDICATION-OF-THE-CASE -- (PARAGRAPH+) >
<!ELEMENT CONCLUSION-PART -- (TITLE | PARAGRAPH)+ >
<!ELEMENT REASON-PART -- (TITLE | PARAGRAPH | FIGURE-GROUP)+ >
<!ELEMENT APPEAL-EXAM-CONCLUSION-DATE -- (#PCDATA) >
<!ELEMENT CLOSING-APPEAL-NOTIFICATION-DATE -- (#PCDATA) >
<!ELEMENT APPEAL-DECISION-DATE -- (#PCDATA) >
<!ATTLIST APPEAL-DECISION-DATE
    KIND-OF-APPEAL-DECISION-DATE (APPEAL-DECISION | DECISION |
    DECISION-ON-OPPOSITION | HANTEI) #IMPLIED >
<!ELEMENT PATENT-JUDGE-GROUP -- (HEAD-PATENT-JUDGE?, PATENT-JUDGE*) >
<!ELEMENT ANOTHER-SECTION -- (PARAGRAPH | FIGURE-GROUP)* >
<!ELEMENT DECISION-ON-OPPOSITION -- (PARAGRAPH | FIGURE-GROUP)* >
<!ELEMENT IPC-GROUP -- (IPC+) >
<!ELEMENT IPC-CLASSIFICATION-GROUP -- (IPC-CLASSIFICATION+) >
<!ELEMENT FI-GROUP -- (FI+) >
<!ELEMENT REGISTRATION-NUMBER -- (#PCDATA) >

```

```

<!ATTLIST REGISTRATION-NUMBER
    KIND-OF-REGISTRATION-NUMBER (REGISTRATION | PATENT) #IMPLIED >
<!ELEMENT COURT-DECISION-ESTABLISH-DATE -- (#PCDATA) >
<!ATTLIST COURT-DECISION-ESTABLISH-DATE
    KIND-OF-ESTABLISH-DATE (APPEAL | OPPOSITION) #IMPLIED >
<!ELEMENT DEMANDANT-FOR-CORRECTION-GROUP -- (DEMANDANT-FOR-CORRECTION | PROXY)+ >
<!ELEMENT INFO-ESTABLISHED-CLAIM-DESCRIP -- (PARAGRAPH | FIGURE-GROUP)* >
<!ELEMENT TITLE-OF-THE-SPECIFICATION -- (PARAGRAPH | IMAGE)* >
<!ELEMENT FILING-DATE -- (#PCDATA) >
<!ATTLIST FILING-DATE
    KIND-OF-FILING-DATE (COMMON | REWRITE) #IMPLIED >
<!ELEMENT PARIS-PRIORITY-CLAIM-ARTICLE -- (PARIS-PRIORITY-GROUP+) >
<!ELEMENT DOMESTIC-PRIORITY-CLAIM-ARTICLE -- (DOMESTIC-PRIORITY-GROUP+) >
<!ELEMENT TITLE-OF-THE-INVENTION -- (#PCDATA) >
<!ATTLIST TITLE-OF-THE-INVENTION
    KIND-OF-TITLE (INVENTION | DEVICE) #IMPLIED >
<!ELEMENT PUBLICATION-NUMBER -- (#PCDATA) >
<!ATTLIST PUBLICATION-NUMBER
    KIND-OF-PUBLICATION-NUMBER (OPEN | OFFICIAL) #IMPLIED >
<!ELEMENT ACCELERATED-APPEAL-EXAMINATION -- (#PCDATA) >
<!ELEMENT PREFERENTIAL-APPEAL-EXAMINATION -- (#PCDATA) >
<!ELEMENT EXAMINED-PUBLICATION-NUMBER -- (#PCDATA) >
<!ELEMENT EXAMINED-PUBLICATION-DATE -- (#PCDATA) >
<!ELEMENT REGISTRATION-DATE -- (#PCDATA) >
<!ELEMENT FINAL-DISPOSITION -- (#PCDATA) >
<!ELEMENT NUMBER-OF-CLAIM -- (#PCDATA) >
<!ATTLIST NUMBER-OF-CLAIM
    KIND-OF-CLAIM (APPEAL-DECISION | DECISION) #IMPLIED >
<!ELEMENT FORMER-EXAMINED-EXAMINER -- (#PCDATA) >
<!ELEMENT RECONSIDERATION-BEFORE-APPEAL -- (#PCDATA) >
<!ELEMENT DECLINED-AMENDMENT-DISPATCH-DATE -- (#PCDATA) >
<!ELEMENT PRINCIPAL-DESIGN-NUMBER -- (#PCDATA) >
<!ELEMENT NAME-OF-ARTICLE -- (#PCDATA) >
<!ELEMENT DESIGN-CLASSIFICATION -- (#PCDATA) >
<!ELEMENT INTERNATIONAL-REGISTRATION-DATE -- (#PCDATA) >
<!ELEMENT DATE-OF-INTERNATIONAL-REGISTRATION -- (#PCDATA) >
<!ELEMENT DATE-OF-SUBSEQUENT-DESIGNATION -- (#PCDATA) >
<!ELEMENT COLLECTIVE-TRADEMARK-INDICATION - 0 EMPTY >

```

```

<!ATTLIST COLLECTIVE-TRADEMARK-INDICATION
    COLLECTIVE-TRADEMARK-FLAG (TRUE | FALSE) #IMPLIED >
<!ELEMENT REGIONAL-TRADEMARK-INDICATION - 0 EMPTY >
<!ATTLIST REGIONAL-TRADEMARK-INDICATION
    REGIONAL-TRADEMARK-FLAG (TRUE | FALSE) #IMPLIED >
<!ELEMENT STANDARD-CHARACTER - - (#PCDATA) >
<!ELEMENT TD-TRADEMARK-INDICATION - 0 EMPTY >
<!ATTLIST TD-TRADEMARK-INDICATION
    TD-TRADEMARK-FLAG (TRUE | FALSE) #IMPLIED >
<!ELEMENT INTERNATIONAL-REGISTRATION-NO - - (#PCDATA) >
<!ELEMENT PRONUNCIATION - - (#PCDATA) >
<!ELEMENT LITIGATION-NUMBER - - (#PCDATA) >
<!ELEMENT ORIGINAL-APPEAL-NUMBER-GROUP - - (ORIGINAL-APPEAL-NUMBER+) >
<!ELEMENT COURT-DECISION-GIVING-DATE - - (#PCDATA) >
<!ELEMENT FINAL-DATE-OF-ORAL-PROCEEDING - - (#PCDATA) >
<!ELEMENT CONSOLIDATED-LITIGATION-GROUP - - (CONSOLIDATED-LITIGATION-NUMBER+) >
<!ELEMENT PARTY-GROUP - - (PARTY | REPRESENTATIVE)+ >
<!ELEMENT MAIN-PART - - (TITLE | PARAGRAPH | FIGURE-GROUP)+ >
<!ELEMENT FACT-AND-REASON-PART - - (TITLE | PARAGRAPH | FIGURE-GROUP)+ >
<!ELEMENT FACT-PART - - (TITLE | PARAGRAPH | FIGURE-GROUP)+ >
<!ELEMENT BELONGING - - (#PCDATA) >
<!ELEMENT JUDGE - - (PRESIDING-JUDGE-NAME?, JUDGE-NAME*) >
<!ELEMENT ANOTHER-SHEET - - (IMAGE+) >
<!ELEMENT UNDER-LINE - - %PARACON; -(UNDER-LINE) >
<!ELEMENT SUB-SCRIPT - - %PARACON; -(SUB-SCRIPT) >
<!ELEMENT SUP-SCRIPT - - %PARACON; -(SUP-SCRIPT) >
<!ELEMENT BAIKAKU - - %PARACON; -(BAIKAKU) >
<!ELEMENT CONSOLIDATED-APPEAL-NO - - (#PCDATA) >
<!ATTLIST CONSOLIDATED-APPEAL-NO
    KIND-OF-CONSOLIDATED-APPEAL-NO (APPEAL | CLAIM-HANTEI) #IMPLIED >
<!ELEMENT DEMANDANT - - (NAME?, ADDRESS?, TRUSTEE?) >
<!ELEMENT PROXY - - (ATTORNEY-RIGHT?, NAME?) >
<!ATTLIST PROXY
    KIND-OF-ATTORNEY (REPRESENTATIVE | SUB-REPRESENTATIVE |
        LEGAL-REPRESENTATIVE | DESIGNATED-REPRESENTATIVE) #REQUIRED >
<!ELEMENT RIGHTFUL-CLAIMANT - - (NAME?, ADDRESS?, TRUSTEE?) >
<!ELEMENT INTERVENOR - - (NAME?, ADDRESS?, TRUSTEE?) >
<!ELEMENT INTERVENOR-APPLICANT - - (NAME?, ADDRESS?, TRUSTEE?) >
<!ELEMENT OPPONENT - - (NAME?, ADDRESS?, TRUSTEE?) >

```

```

<!ELEMENT DEMANDEE -- (NAME?, ADDRESS?, TRUSTEE?) >
<!ELEMENT THE-OTHER-PARTY -- (NAME?, ADDRESS?, TRUSTEE?) >
<!ELEMENT PREDECESSOR -- (NAME?, ADDRESS?, TRUSTEE?) >
<!ELEMENT SUCCESSOR -- (NAME?, ADDRESS?, TRUSTEE?) >
<!ELEMENT WITNESS -- (NAME?, ADDRESS?) >
<!ELEMENT HEAD-PATENT-JUDGE -- (OFFICIAL-TITLE?, NAME?) >
<!ATTLIST HEAD-PATENT-JUDGE
    KIND-OF-HEAD-PATENT-JUDGE (HEAD | CHIEF) #IMPLIED >
<!ELEMENT PATENT-JUDGE -- (OFFICIAL-TITLE?, NAME?) >
<!ELEMENT IPC -- (#PCDATA) >
<!ATTLIST IPC
    VERSION CDATA #IMPLIED >
<!ELEMENT IPC-CLASSIFICATION -- (#PCDATA) >
<!ELEMENT FI -- (#PCDATA) >
<!ELEMENT DEMANDANT-FOR-CORRECTION -- (NAME, ADDRESS) >
<!ELEMENT PARIS-PRIORITY-GROUP -- (APPLICATION-NUMBER?, FILING-DATE?, NATION?) >
<!ELEMENT DOMESTIC-PRIORITY-GROUP -- (APPLICATION-NUMBER?, FILING-DATE?, NATION?) >
<!ELEMENT ORIGINAL-APPEAL-NUMBER -- (#PCDATA) >
<!ELEMENT CONSOLIDATED-LITIGATION-NUMBER -- (#PCDATA) >
<!ELEMENT PARTY -- (CALLED-NAME?, NAME?, ADDRESS?) >
<!ATTLIST PARTY
    SERIAL-NUMBER CDATA #IMPLIED >
<!ELEMENT REPRESENTATIVE -- (NAME) >
<!ATTLIST REPRESENTATIVE
    KIND-OF-REPRESENTATIVE (REPRESENTATIVE-LAWYER |
        SUB-REPRESENTATIVE-LAWYER | LEGAL-REPRESENTATIVE-LAWYER |
        REPRESENTATIVE-ATTORNEY | SUB-REPRESENTATIVE-ATTORNEY |
        LEGAL-REPRESENTATIVE-ATTORNEY | ASSISTANT-ATTORNEY |
        DESIGNATED-REPRESENTATIVE | REPRESENTATIVE) #IMPLIED >
<!ELEMENT PRESIDING-JUDGE-NAME -- (OFFICIAL-TITLE?, NAME?) >
<!ELEMENT JUDGE-NAME -- (OFFICIAL-TITLE?, NAME?) >
<!ELEMENT NAME -- (#PCDATA) >
<!ELEMENT ADDRESS -- (#PCDATA) >
<!ELEMENT TRUSTEE -- (#PCDATA) >
<!ELEMENT ATTORNEY-RIGHT - 0 EMPTY >
<!ATTLIST ATTORNEY-RIGHT
    KIND-OF-ATTORNEY-RIGHT (PATENT-ATTORNEY | ATTORNEY-AT-LAW)
    #IMPLIED >
<!ELEMENT OFFICIAL-TITLE -- (#PCDATA) >
<!ELEMENT NATION -- (#PCDATA) >

```

<!ELEMENT CALLED-NAME -- (#PCDATA) >

(10) 特許(実用新案)部分確定審決公報の DTD を次ページ以降に記載する。

```
<!ENTITY % PARACON "(#PCDATA | UNDER-LINE | SUB-SCRIPT | SUP-SCRIPT | BAIKAKU)+" >
```

```
<!ENTITY % SPECIAL PUBLIC
"-//JAPANESE PATENT OFFICE//ENTITIES JPO Special Characters//EN" >
```

```
%SPECIAL;
```

```
<!--<Title>JPO Published Portion Of Appeal And Trial Decisions In Patent Applications
```

```
=====
DTD Reference : JPO Published Portion Of Appeal And Trial Decisions In Patent Applications
```

```
DTD Level : 1
```

```
Rev Date : 14 JUN 2011
```

```
Highlights : None
=====
```

```
The following set of declarations may be referred to
using the public entity as follows:
```

```
<!DOCTYPE PPATD-PNT PUBLIC
```

```
"-//JAPANESE PATENT OFFICE//DTD JPO Published Portion Of Appeal And Trial Decisions In
Patent Applications//EN" []>-->
```

```
<!ELEMENT PPATD-PNT -- (PPATD-COM, COR-DTL-FP?, PNT-BBL) >
```

```
<!--<Title>JPO Common Elements Of PPATD-COM
```

```
=====
DTD Reference : JPO Common Elements Of PPATD-COM
```

```
DTD Level : 1
```

```
Rev Date : 14 JUN 2011
```

```
Highlights : None
=====
```

```
The following set of declarations may be referred to
using the public entity as follows:
```

```
<!ENTITY % PPATD-COM SYSTEM "../com/ppatd-com.dtd">
```

```
%PPATD-COM;-->
```

```
<!ELEMENT PPATD-COM -- (MANAGEMENT-NUMBER, TOTAL-VOLUME-NUMBER, PUBLICATION-COUNTRY,
OFFICIAL-GAZETTE-ASSORTMENT, PUBLICATION-DATE, KIND, APPEAL-NUMBER,
APPEAL-DATE?, PARTIAL-ESTABLISH-DATE+, CLASS-OF-TRIAL-DECISION-GROUP?,
CONSOLIDATED-APPEAL-NO-GROUP?, SEPARATED-APPEAL-NUMBER?,
NUMBER-OF-OPPOSITION?, NON-ELECTRONIC-OBJECT?, DEMANDANT-GROUP?,
RIGHTFUL-CLAIMANT-GROUP?, INTERVENOR-GROUP?,
INTERVENOR-APPLICANT-GROUP?, OPPONENT-GROUP?, APPEAL-GROUP?,
DEMANDEE-GROUP?, THE-OTHER-PARTY-GROUP?, PREDECESSOR-GROUP?,
SUCCESSOR-GROUP?, WITNESS-GROUP?, PARTIAL-ESTABLISH,
INDICATION-OF-THE-CASE, CONCLUSION-PART, REASON-PART,
APPEAL-EXAM-CONCLUSION-DATE?, CLOSING-APPEAL-NOTIFICATION-DATE?,
APPEAL-DECISION-DATE?, PATENT-JUDGE-GROUP?, ANOTHER-SECTION?,
DECISION-ON-OPPOSITION?) >
```

```
<!--<Title>JPO Common Elements Of COR-DTL-FP
```

```
=====
DTD Reference : JPO Common Elements Of COR-DTL-FP
```

```
DTD Level : 1
```

```
Rev Date : 14 JUN 2011
```

```
Highlights : None
=====
```

```
The following set of declarations may be referred to
using the public entity as follows:
```

```
<!ENTITY % COR-DTL-FP SYSTEM "../com/cor-dtl-fp.dtd">
```

```
%COR-DTL-FP;-->
```

```
<!ELEMENT COR-DTL-FP -- (PUBLICATION-COUNTRY, KIND, IPC-CLASSIFICATION-GROUP?,
FI-GROUP?, SUBMISSION-DATE?, REGISTRATION-NUMBER, APPEAL-NUMBER?,
APPEAL-DATE?, COURT-DECISION-ESTABLISH-DATE?,
DEMANDANT-FOR-CORRECTION-GROUP?, PURPOSE-OF-CORRECTION?,
TITLE-OF-THE-SPECIFICATION, ANOTHER-SECTION?) >
```

```
<!--<Title>JPO Common Elements Of PNT BBL
```

```
=====
DTD Reference : JPO Common Elements Of PNT BBL
```

```
DTD Level : 1
```

```
Rev Date : 29 MAY 2005
```

```
Highlights : None
=====
```

```
The following set of declarations may be referred to
using the public entity as follows:
```



```

<!ENTITY % PNT-BBL SYSTEM "../com/pnt-bbl.dtd">
%PNT-BBL;-->
<!ELEMENT PNT-BBL -- (APPLICATION-NUMBER?, FILING-DATE?,
    PARIS-PRIORITY-CLAIM-ARTICLE?, DOMESTIC-PRIORITY-CLAIM-ARTICLE?,
    TITLE-OF-THE-INVENTION?, IPC-GROUP?, IPC-CLASSIFICATION-GROUP?,
    PUBLICATION-NUMBER?, PUBLICATION-DATE?, ACCELERATED-APPEAL-EXAMINATION?,
    PREFERENTIAL-APPEAL-EXAMINATION?, EXAMINED-PUBLICATION-NUMBER?,
    EXAMINED-PUBLICATION-DATE?, REGISTRATION-NUMBER?, REGISTRATION-DATE?,
    FINAL-DISPOSITION?, NUMBER-OF-CLAIM?, FORMER-EXAMINED-EXAMINER?,
    RECONSIDERATION-BEFORE-APPEAL?, DECLINED-AMENDMENT-DISPATCH-DATE?) >

<!ELEMENT MANAGEMENT-NUMBER -- (#PCDATA) >

<!ELEMENT TOTAL-VOLUME-NUMBER -- (#PCDATA) >

<!ELEMENT PUBLICATION-COUNTRY -- (#PCDATA) >

<!ELEMENT OFFICIAL-GAZETTE-ASSORTMENT -- (#PCDATA) >

<!ELEMENT PUBLICATION-DATE -- (#PCDATA) >

<!ATTLIST PUBLICATION-DATE
    KIND-OF-PUBLICATION-DATE (OPEN | OFFICIAL) #IMPLIED >

<!ELEMENT KIND -- (#PCDATA) >

<!ELEMENT APPEAL-NUMBER -- (#PCDATA) >

<!ATTLIST APPEAL-NUMBER
    KIND-OF-APPEAL-NUMBER (APPEAL | OPPOSITION | CLAIM-HANTEI)
    #IMPLIED >

<!ELEMENT APPEAL-DATE -- (#PCDATA) >

<!ATTLIST APPEAL-DATE
    KIND-OF-APPEAL-DATE (APPEAL | OPPOSITION | MOTION | CLAIM-HANTEI)
    #IMPLIED >

<!ELEMENT PARTIAL-ESTABLISH-DATE -- (#PCDATA) >

<!ELEMENT CLASS-OF-TRIAL-DECISION-GROUP -- (CLASSIFICATION-OF-TRIAL-DECISION+) >

<!ELEMENT CONSOLIDATED-APPEAL-NO-GROUP -- (CONSOLIDATED-APPEAL-NO+) >

<!ELEMENT SEPARATED-APPEAL-NUMBER -- (#PCDATA) >

<!ELEMENT NUMBER-OF-OPPOSITION -- (#PCDATA) >

<!ELEMENT NON-ELECTRONIC-OBJECT -- (#PCDATA) >

<!ELEMENT DEMANDANT-GROUP -- (DEMANDANT | PROXY)+ >

<!ELEMENT RIGHTFUL-CLAIMANT-GROUP -- (RIGHTFUL-CLAIMANT | PROXY)+ >

<!ELEMENT INTERVENOR-GROUP -- (INTERVENOR | PROXY)+ >

<!ELEMENT INTERVENOR-APPLICANT-GROUP -- (INTERVENOR-APPLICANT | PROXY)+ >

<!ELEMENT OPPONENT-GROUP -- (OPPONENT | PROXY)+ >

<!ELEMENT APPEAL-GROUP -- (OPPONENT | PROXY)+ >

<!ELEMENT DEMANDEE-GROUP -- (DEMANDEE | PROXY)+ >

<!ELEMENT THE-OTHER-PARTY-GROUP -- (THE-OTHER-PARTY | PROXY)+ >

<!ELEMENT PREDECESSOR-GROUP -- (PREDECESSOR | PROXY)+ >

<!ELEMENT SUCCESSOR-GROUP -- (SUCCESSOR | PROXY)+ >

<!ELEMENT WITNESS-GROUP -- (WITNESS+) >

```

```

<!ELEMENT PARTIAL-ESTABLISH -- (PARAGRAPH | FIGURE-GROUP)* >
<!ELEMENT INDICATION-OF-THE-CASE -- (PARAGRAPH+) >
<!ELEMENT CONCLUSION-PART -- (TITLE | PARAGRAPH)+ >
<!ELEMENT REASON-PART -- (TITLE | PARAGRAPH | FIGURE-GROUP)+ >
<!ELEMENT APPEAL-EXAM-CONCLUSION-DATE -- (#PCDATA) >
<!ELEMENT CLOSING-APPEAL-NOTIFICATION-DATE -- (#PCDATA) >
<!ELEMENT APPEAL-DECISION-DATE -- (#PCDATA) >
<!ATTLIST APPEAL-DECISION-DATE
    KIND-OF-APPEAL-DECISION-DATE (APPEAL-DECISION | DECISION |
    DECISION-ON-OPPOSITION | HANTEI) #IMPLIED >
<!ELEMENT PATENT-JUDGE-GROUP -- (HEAD-PATENT-JUDGE?, PATENT-JUDGE*) >
<!ELEMENT ANOTHER-SECTION -- (PARAGRAPH | FIGURE-GROUP)* >
<!ELEMENT DECISION-ON-OPPOSITION -- (PARAGRAPH | FIGURE-GROUP)* >
<!ELEMENT IPC-CLASSIFICATION-GROUP -- (IPC-CLASSIFICATION+) >
<!ELEMENT FI-GROUP -- (FI+) >
<!ELEMENT SUBMISSION-DATE -- (#PCDATA) >
<!ELEMENT REGISTRATION-NUMBER -- (#PCDATA) >
<!ATTLIST REGISTRATION-NUMBER
    KIND-OF-REGISTRATION-NUMBER (REGISTRATION | PATENT) #IMPLIED >
<!ELEMENT COURT-DECISION-ESTABLISH-DATE -- (#PCDATA) >
<!ATTLIST COURT-DECISION-ESTABLISH-DATE
    KIND-OF-ESTABLISH-DATE (APPEAL | OPPOSITION) #IMPLIED >
<!ELEMENT DEMANDANT-FOR-CORRECTION-GROUP -- (DEMANDANT-FOR-CORRECTION | PROXY)+ >
<!ELEMENT PURPOSE-OF-CORRECTION -- (PARAGRAPH | FIGURE-GROUP)+ >
<!ELEMENT TITLE-OF-THE-SPECIFICATION -- (PARAGRAPH | IMAGE)* >
<!ELEMENT APPLICATION-NUMBER -- (#PCDATA) >
<!ATTLIST APPLICATION-NUMBER
    KIND-OF-APPLICATION-NUMBER (COMMON | REWRITE | REGISTRATION)
    #IMPLIED >
<!ELEMENT FILING-DATE -- (#PCDATA) >
<!ATTLIST FILING-DATE
    KIND-OF-FILING-DATE (COMMON | REWRITE) #IMPLIED >
<!ELEMENT PARIS-PRIORITY-CLAIM-ARTICLE -- (PARIS-PRIORITY-GROUP+) >
<!ELEMENT DOMESTIC-PRIORITY-CLAIM-ARTICLE -- (DOMESTIC-PRIORITY-GROUP+) >
<!ELEMENT TITLE-OF-THE-INVENTION -- (#PCDATA) >
<!ATTLIST TITLE-OF-THE-INVENTION
    KIND-OF-TITLE (INVENTION | DEVICE) #IMPLIED >
<!ELEMENT IPC-GROUP -- (IPC+) >
<!ELEMENT PUBLICATION-NUMBER -- (#PCDATA) >

```

```

<!ATTLIST PUBLICATION-NUMBER
          KIND-OF-PUBLICATION-NUMBER (OPEN | OFFICIAL) #IMPLIED >
<!ELEMENT ACCELERATED-APPEAL-EXAMINATION -- (#PCDATA) >
<!ELEMENT PREFERENTIAL-APPEAL-EXAMINATION -- (#PCDATA) >
<!ELEMENT EXAMINED-PUBLICATION-NUMBER -- (#PCDATA) >
<!ELEMENT EXAMINED-PUBLICATION-DATE -- (#PCDATA) >
<!ELEMENT REGISTRATION-DATE -- (#PCDATA) >
<!ELEMENT FINAL-DISPOSITION -- (#PCDATA) >
<!ELEMENT NUMBER-OF-CLAIM -- (#PCDATA) >
<!ATTLIST NUMBER-OF-CLAIM
          KIND-OF-CLAIM (APPEAL-DECISION | DECISION) #IMPLIED >
<!ELEMENT FORMER-EXAMINED-EXAMINER -- (#PCDATA) >
<!ELEMENT RECONSIDERATION-BEFORE-APPEAL -- (#PCDATA) >
<!ELEMENT DECLINED-AMENDMENT-DISPATCH-DATE -- (#PCDATA) >
<!ELEMENT CLASSIFICATION-OF-TRIAL-DECISION -- (#PCDATA) >
<!ELEMENT CONSOLIDATED-APPEAL-NO -- (#PCDATA) >
<!ATTLIST CONSOLIDATED-APPEAL-NO
          KIND-OF-CONSOLIDATED-APPEAL-NO (APPEAL | CLAIM-HANTEI) #IMPLIED >
<!ELEMENT DEMANDANT -- (NAME?, ADDRESS?, TRUSTEE?) >
<!ELEMENT PROXY -- (ATTORNEY-RIGHT?, NAME?) >
<!ATTLIST PROXY
          KIND-OF-ATTORNEY (REPRESENTATIVE | SUB-REPRESENTATIVE |
          LEGAL-REPRESENTATIVE | DESIGNATED-REPRESENTATIVE) #REQUIRED >
<!ELEMENT RIGHTFUL-CLAIMANT -- (NAME?, ADDRESS?, TRUSTEE?) >
<!ELEMENT INTERVENOR -- (NAME?, ADDRESS?, TRUSTEE?) >
<!ELEMENT INTERVENOR-APPLICANT -- (NAME?, ADDRESS?, TRUSTEE?) >
<!ELEMENT OPPONENT -- (NAME?, ADDRESS?, TRUSTEE?) >
<!ELEMENT DEMANDEE -- (NAME?, ADDRESS?, TRUSTEE?) >
<!ELEMENT THE-OTHER-PARTY -- (NAME?, ADDRESS?, TRUSTEE?) >
<!ELEMENT PREDECESSOR -- (NAME?, ADDRESS?, TRUSTEE?) >
<!ELEMENT SUCCESSOR -- (NAME?, ADDRESS?, TRUSTEE?) >
<!ELEMENT WITNESS -- (NAME?, ADDRESS?) >
<!ELEMENT PARAGRAPH -- %PARACON: >
<!ELEMENT FIGURE-GROUP -- (TITLE?, IMAGE*) >
<!ELEMENT TITLE -- (#PCDATA) >
<!ELEMENT HEAD-PATENT-JUDGE -- (OFFICIAL-TITLE?, NAME?) >
<!ATTLIST HEAD-PATENT-JUDGE
          KIND-OF-HEAD-PATENT-JUDGE (HEAD | CHIEF) #IMPLIED >
<!ELEMENT PATENT-JUDGE -- (OFFICIAL-TITLE?, NAME?) >

```

```

<!ELEMENT IPC-CLASSIFICATION -- (#PCDATA) >
<!ELEMENT FI -- (#PCDATA) >
<!ELEMENT DEMANDANT-FOR-CORRECTION -- (NAME, ADDRESS) >
<!ELEMENT IMAGE - 0 EMPTY >
<!ATTLIST IMAGE
    HEIGHT CDATA #REQUIRED
    WIDTH CDATA #REQUIRED
    FILE-NAME ENTITY #REQUIRED
    FILE-ID CDATA #IMPLIED
    ORIGINAL-FILE-NAME CDATA #IMPLIED >
<!ELEMENT PARIS-PRIORITY-GROUP -- (APPLICATION-NUMBER?, FILING-DATE?, NATION?) >
<!ELEMENT DOMESTIC-PRIORITY-GROUP -- (APPLICATION-NUMBER?, FILING-DATE?, NATION?) >
<!ELEMENT IPC -- (#PCDATA) >
<!ATTLIST IPC
    VERSION CDATA #IMPLIED >
<!ELEMENT NAME -- (#PCDATA) >
<!ELEMENT ADDRESS -- (#PCDATA) >
<!ELEMENT TRUSTEE -- (#PCDATA) >
<!ELEMENT ATTORNEY-RIGHT - 0 EMPTY >
<!ATTLIST ATTORNEY-RIGHT
    KIND-OF-ATTORNEY-RIGHT (PATENT-ATTORNEY | ATTORNEY-AT-LAW)
    #IMPLIED >
<!ELEMENT OFFICIAL-TITLE -- (#PCDATA) >
<!ELEMENT NATION -- (#PCDATA) >
<!ELEMENT UNDER-LINE -- %PARACON; -(UNDER-LINE) >
<!ELEMENT SUB-SCRIPT -- %PARACON; -(SUB-SCRIPT) >
<!ELEMENT SUP-SCRIPT -- %PARACON; -(SUP-SCRIPT) >
<!ELEMENT BAIKAKU -- %PARACON; -(BAIKAKU) >

```

(11) 商標部分確定審決公報の DTD を次ページ以降に記載する。

<!ENTITY % PARACON "(#PCDATA | UNDER-LINE | SUB-SCRIPT | SUP-SCRIPT | BAIKAKU)+"

<!ENTITY % ISOlat1 PUBLIC "ISO 8879:1986//ENTITIES Added Latin 1//EN" >

%ISOlat1;

<!ENTITY % ISOnum PUBLIC  
"ISO 8879:1986//ENTITIES Numeric and Special Graphic//EN" >

%ISOnum;

<!ENTITY % ISODia PUBLIC "ISO 8879:1986//ENTITIES Diacritical Marks//EN" >

%ISODia;

<!ENTITY % SPECIAL PUBLIC  
"-//JAPANESE PATENT OFFICE//ENTITIES JPO Special Characters//EN" >

%SPECIAL;

<!--<Title>JPO Published Portion Of Appeal And Trial Decisions In Trademark Applications

=====  
DTD Reference : JPO Published Portion Of Appeal And Trial Decisions In Trademark Applications  
DTD Level : 1  
Rev Date : 14 JUN 2011  
Highlights : None  
=====

The following set of declarations may be referred to  
using the public entity as follows:

<!DOCTYPE PATD-TM PUBLIC  
"-//JAPANESE PATENT OFFICE//DTD JPO Published Portion Of Appeal And Trial Decisions In  
Trademark Applications//EN" []>-->  
<!ELEMENT PPATD-TM -- (PPATD-COM, TM-BBL) >

<!--<Title>JPO Common Elements Of PPATD-COM

=====  
DTD Reference : JPO Common Elements Of PPATD-COM  
DTD Level : 1  
Rev Date : 14 JUN 2011  
Highlights : None  
=====

The following set of declarations may be referred to  
using the public entity as follows:

<!ENTITY % PPATD-COM SYSTEM "../com/ppatd-com.dtd">  
%PPATD-COM;-->  
<!ELEMENT PPATD-COM -- (MANAGEMENT-NUMBER, TOTAL-VOLUME-NUMBER, PUBLICATION-COUNTRY,  
OFFICIAL-GAZETTE-ASSORTMENT, PUBLICATION-DATE, KIND, APPEAL-NUMBER,  
APPEAL-DATE?, PARTIAL-ESTABLISH-DATE+, CLASS-OF-TRIAL-DECISION-GROUP?,  
CONSOLIDATED-APPEAL-NO-GROUP?, SEPARATED-APPEAL-NUMBER?,  
NUMBER-OF-OPPOSITION?, NON-ELECTRONIC-OBJECT?, DEMANDANT-GROUP?,  
RIGHTFUL-CLAIMANT-GROUP?, INTERVENOR-GROUP?,  
INTERVENOR-APPLICANT-GROUP?, OPPONENT-GROUP?, APPEAL-GROUP?,  
DEMANDEE-GROUP?, THE-OTHER-PARTY-GROUP?, PREDECESSOR-GROUP?,  
SUCCESSOR-GROUP?, WITNESS-GROUP?, PARTIAL-ESTABLISH,  
INDICATION-OF-THE-CASE, CONCLUSION-PART, REASON-PART,  
APPEAL-EXAM-CONCLUSION-DATE?, CLOSING-APPEAL-NOTIFICATION-DATE?,  
APPEAL-DECISION-DATE?, PATENT-JUDGE-GROUP?, ANOTHER-SECTION?,  
DECISION-ON-OPPOSITION?) >

<!--<Title>JPO Common Elements Of TM BBL

=====  
DTD Reference : JPO Common Elements Of TM BBL  
DTD Level : 1  
Rev Date : 29 MAY 2005  
Highlights : None  
=====

The following set of declarations may be referred to  
using the public entity as follows:

<!ENTITY % TM-BBL SYSTEM "../com/tm-bbl.dtd">  
%TM-BBL;-->  
<!ELEMENT TM-BBL -- (APPLICATION-NUMBER?, FILING-DATE?,  
INTERNATIONAL-REGISTRATION-DATE?, DATE-OF-INTERNATIONAL-REGISTRATION?,  
DATE-OF-SUBSEQUENT-DESIGNATION?, PARIS-PRIORITY-CLAIM-ARTICLE?,  
COLLECTIVE-TRADEMARK-INDICATION?, REGIONAL-TRADEMARK-INDICATION?,  
STANDARD-CHARACTER?, TD-TRADEMARK-INDICATION?,

ACCELERATED-APPEAL-EXAMINATION?, EXAMINED-PUBLICATION-NUMBER?,  
 EXAMINED-PUBLICATION-DATE?, REGISTRATION-NUMBER?,  
 INTERNATIONAL-REGISTRATION-NO?, REGISTRATION-DATE?, PRONUNCIATION?,  
 FINAL-DISPOSITION?, FORMER-EXAMINED-EXAMINER?,  
 DECLINED-AMENDMENT-DISPATCH-DATE?) >

<!ELEMENT MANAGEMENT-NUMBER -- (#PCDATA) >  
 <!ELEMENT TOTAL-VOLUME-NUMBER -- (#PCDATA) >  
 <!ELEMENT PUBLICATION-COUNTRY -- (#PCDATA) >  
 <!ELEMENT OFFICIAL-GAZETTE-ASSORTMENT -- (#PCDATA) >  
 <!ELEMENT PUBLICATION-DATE -- (#PCDATA) >  
 <!ATTLIST PUBLICATION-DATE  
 KIND-OF-PUBLICATION-DATE (OPEN | OFFICIAL) #IMPLIED >  
 <!ELEMENT KIND -- (#PCDATA) >  
 <!ELEMENT APPEAL-NUMBER -- (#PCDATA) >  
 <!ATTLIST APPEAL-NUMBER  
 KIND-OF-APPEAL-NUMBER (APPEAL | OPPOSITION | CLAIM-HANTEI)  
 #IMPLIED >  
 <!ELEMENT APPEAL-DATE -- (#PCDATA) >  
 <!ATTLIST APPEAL-DATE  
 KIND-OF-APPEAL-DATE (APPEAL | OPPOSITION | MOTION | CLAIM-HANTEI)  
 #IMPLIED >  
 <!ELEMENT PARTIAL-ESTABLISH-DATE -- (#PCDATA) >  
 <!ELEMENT CLASS-OF-TRIAL-DECISION-GROUP -- (CLASSIFICATION-OF-TRIAL-DECISION+) >  
 <!ELEMENT CONSOLIDATED-APPEAL-NO-GROUP -- (CONSOLIDATED-APPEAL-NO+) >  
 <!ELEMENT SEPARATED-APPEAL-NUMBER -- (#PCDATA) >  
 <!ELEMENT NUMBER-OF-OPPOSITION -- (#PCDATA) >  
 <!ELEMENT NON-ELECTRONIC-OBJECT -- (#PCDATA) >  
 <!ELEMENT DEMANDANT-GROUP -- (DEMANDANT | PROXY)+ >  
 <!ELEMENT RIGHTFUL-CLAIMANT-GROUP -- (RIGHTFUL-CLAIMANT | PROXY)+ >  
 <!ELEMENT INTERVENOR-GROUP -- (INTERVENOR | PROXY)+ >  
 <!ELEMENT INTERVENOR-APPLICANT-GROUP -- (INTERVENOR-APPLICANT | PROXY)+ >  
 <!ELEMENT OPPONENT-GROUP -- (OPPONENT | PROXY)+ >  
 <!ELEMENT APPEAL-GROUP -- (OPPONENT | PROXY)+ >  
 <!ELEMENT DEMANDEE-GROUP -- (DEMANDEE | PROXY)+ >  
 <!ELEMENT THE-OTHER-PARTY-GROUP -- (THE-OTHER-PARTY | PROXY)+ >  
 <!ELEMENT PREDECESSOR-GROUP -- (PREDECESSOR | PROXY)+ >  
 <!ELEMENT SUCCESSOR-GROUP -- (SUCCESSOR | PROXY)+ >  
 <!ELEMENT WITNESS-GROUP -- (WITNESS+) >  
 <!ELEMENT PARTIAL-ESTABLISH -- (PARAGRAPH | FIGURE-GROUP)\* >  
 <!ELEMENT INDICATION-OF-THE-CASE -- (PARAGRAPH+) >

```

<!ELEMENT CONCLUSION-PART -- (TITLE | PARAGRAPH)+ >
<!ELEMENT REASON-PART -- (TITLE | PARAGRAPH | FIGURE-GROUP)+ >
<!ELEMENT APPEAL-EXAM-CONCLUSION-DATE -- (#PCDATA) >
<!ELEMENT CLOSING-APPEAL-NOTIFICATION-DATE -- (#PCDATA) >
<!ELEMENT APPEAL-DECISION-DATE -- (#PCDATA) >
<!ATTLIST APPEAL-DECISION-DATE
    KIND-OF-APPEAL-DECISION-DATE (APPEAL-DECISION | DECISION |
    DECISION-ON-OPPOSITION | HANTEI) #IMPLIED >
<!ELEMENT PATENT-JUDGE-GROUP -- (HEAD-PATENT-JUDGE?, PATENT-JUDGE*) >
<!ELEMENT ANOTHER-SECTION -- (PARAGRAPH | FIGURE-GROUP)* >
<!ELEMENT DECISION-ON-OPPOSITION -- (PARAGRAPH | FIGURE-GROUP)* >
<!ELEMENT APPLICATION-NUMBER -- (#PCDATA) >
<!ATTLIST APPLICATION-NUMBER
    KIND-OF-APPLICATION-NUMBER (COMMON | REWRITE | REGISTRATION)
    #IMPLIED >
<!ELEMENT FILING-DATE -- (#PCDATA) >
<!ATTLIST FILING-DATE
    KIND-OF-FILING-DATE (COMMON | REWRITE) #IMPLIED >
<!ELEMENT INTERNATIONAL-REGISTRATION-DATE -- (#PCDATA) >
<!ELEMENT DATE-OF-INTERNATIONAL-REGISTRATION -- (#PCDATA) >
<!ELEMENT DATE-OF-SUBSEQUENT-DESIGNATION -- (#PCDATA) >
<!ELEMENT PARIS-PRIORITY-CLAIM-ARTICLE -- (PARIS-PRIORITY-GROUP+) >
<!ELEMENT COLLECTIVE-TRADEMARK-INDICATION - 0 EMPTY >
<!ATTLIST COLLECTIVE-TRADEMARK-INDICATION
    COLLECTIVE-TRADEMARK-FLAG (TRUE | FALSE) #IMPLIED >
<!ELEMENT REGIONAL-TRADEMARK-INDICATION - 0 EMPTY >
<!ATTLIST REGIONAL-TRADEMARK-INDICATION
    REGIONAL-TRADEMARK-FLAG (TRUE | FALSE) #IMPLIED >
<!ELEMENT STANDARD-CHARACTER -- (#PCDATA) >
<!ELEMENT TD-TRADEMARK-INDICATION - 0 EMPTY >
<!ATTLIST TD-TRADEMARK-INDICATION
    TD-TRADEMARK-FLAG (TRUE | FALSE) #IMPLIED >
<!ELEMENT ACCELERATED-APPEAL-EXAMINATION -- (#PCDATA) >
<!ELEMENT EXAMINED-PUBLICATION-NUMBER -- (#PCDATA) >
<!ELEMENT EXAMINED-PUBLICATION-DATE -- (#PCDATA) >
<!ELEMENT REGISTRATION-NUMBER -- (#PCDATA) >
<!ATTLIST REGISTRATION-NUMBER
    KIND-OF-REGISTRATION-NUMBER (REGISTRATION | PATENT) #IMPLIED >
<!ELEMENT INTERNATIONAL-REGISTRATION-NO -- (#PCDATA) >
<!ELEMENT REGISTRATION-DATE -- (#PCDATA) >

```



<!ELEMENT PRONUNCIATION -- (#PCDATA) >  
 <!ELEMENT FINAL-DISPOSITION -- (#PCDATA) >  
 <!ELEMENT FORMER-EXAMINED-EXAMINER -- (#PCDATA) >  
 <!ELEMENT DECLINED-AMENDMENT-DISPATCH-DATE -- (#PCDATA) >  
 <!ELEMENT CLASSIFICATION-OF-TRIAL-DECISION -- (#PCDATA) >  
 <!ELEMENT CONSOLIDATED-APPEAL-NO -- (#PCDATA) >  
 <!ATTLIST CONSOLIDATED-APPEAL-NO  
 KIND-OF-CONSOLIDATED-APPEAL-NO (APPEAL | CLAIM-HANTEI) #IMPLIED >  
 <!ELEMENT DEMANDANT -- (NAME?, ADDRESS?, TRUSTEE?) >  
 <!ELEMENT PROXY -- (ATTORNEY-RIGHT?, NAME?) >  
 <!ATTLIST PROXY  
 KIND-OF-ATTORNEY (REPRESENTATIVE | SUB-REPRESENTATIVE |  
 LEGAL-REPRESENTATIVE | DESIGNATED-REPRESENTATIVE) #REQUIRED >  
 <!ELEMENT RIGHTFUL-CLAIMANT -- (NAME?, ADDRESS?, TRUSTEE?) >  
 <!ELEMENT INTERVENOR -- (NAME?, ADDRESS?, TRUSTEE?) >  
 <!ELEMENT INTERVENOR-APPLICANT -- (NAME?, ADDRESS?, TRUSTEE?) >  
 <!ELEMENT OPPONENT -- (NAME?, ADDRESS?, TRUSTEE?) >  
 <!ELEMENT DEMANDEE -- (NAME?, ADDRESS?, TRUSTEE?) >  
 <!ELEMENT THE-OTHER-PARTY -- (NAME?, ADDRESS?, TRUSTEE?) >  
 <!ELEMENT PREDECESSOR -- (NAME?, ADDRESS?, TRUSTEE?) >  
 <!ELEMENT SUCCESSOR -- (NAME?, ADDRESS?, TRUSTEE?) >  
 <!ELEMENT WITNESS -- (NAME?, ADDRESS?) >  
 <!ELEMENT PARAGRAPH -- %PARACON; >  
 <!ELEMENT FIGURE-GROUP -- (TITLE?, IMAGE\*) >  
 <!ELEMENT TITLE -- (#PCDATA) >  
 <!ELEMENT HEAD-PATENT-JUDGE -- (OFFICIAL-TITLE?, NAME?) >  
 <!ATTLIST HEAD-PATENT-JUDGE  
 KIND-OF-HEAD-PATENT-JUDGE (HEAD | CHIEF) #IMPLIED >  
 <!ELEMENT PATENT-JUDGE -- (OFFICIAL-TITLE?, NAME?) >  
 <!ELEMENT PARIS-PRIORITY-GROUP -- (APPLICATION-NUMBER?, FILING-DATE?, NATION?) >  
 <!ELEMENT NAME -- (#PCDATA) >  
 <!ELEMENT ADDRESS -- (#PCDATA) >  
 <!ELEMENT TRUSTEE -- (#PCDATA) >  
 <!ELEMENT ATTORNEY-RIGHT - 0 EMPTY >  
 <!ATTLIST ATTORNEY-RIGHT  
 KIND-OF-ATTORNEY-RIGHT (PATENT-ATTORNEY | ATTORNEY-AT-LAW)  
 #IMPLIED >  
 <!ELEMENT IMAGE - 0 EMPTY >  
 <!ATTLIST IMAGE

HEIGHT CDATA #REQUIRED  
WIDTH CDATA #REQUIRED  
FILE-NAME ENTITY #REQUIRED  
FILE-ID CDATA #IMPLIED  
ORIGINAL-FILE-NAME CDATA #IMPLIED >

<!ELEMENT OFFICIAL-TITLE -- (#PCDATA) >

<!ELEMENT NATION -- (#PCDATA) >

<!ELEMENT UNDER-LINE -- %PARACON; -(UNDER-LINE) >

<!ELEMENT SUB-SCRIPT -- %PARACON; -(SUB-SCRIPT) >

<!ELEMENT SUP-SCRIPT -- %PARACON; -(SUP-SCRIPT) >

<!ELEMENT BAIKAKU -- %PARACON; -(BAIKAKU) >

(12) 部分確定審決訂正公報の DTD を次ページ以降に記載する。

```

<!ENTITY % PARACON "(#PCDATA | UNDER-LINE | SUB-SCRIPT | SUP-SCRIPT | BAIKAKU)+" >
<!ENTITY % ISOlat1 PUBLIC "ISO 8879:1986//ENTITIES Added Latin 1//EN" >
%ISOlat1;
<!ENTITY % ISOnum PUBLIC
    "ISO 8879:1986//ENTITIES Numeric and Special Graphic//EN" >
%ISOnum;
<!ENTITY % ISodia PUBLIC "ISO 8879:1986//ENTITIES Diacritical Marks//EN" >
%ISodia;
<!ENTITY % SPECIAL PUBLIC
    "-//JAPANESE PATENT OFFICE//ENTITIES JPO Special Characters//EN" >
%SPECIAL;
<!--<Title>JPO Corrected Specification In Published Portion Of Appeal And Trial Decisions
=====
DTD Reference : JPO Corrected Specification In Published Portion Of Appeal And Trial Decisions
DTD Level : 1
Rev Date : 14 JUN 2011
Highlights : None
=====
The following set of declarations may be referred to
using the public entity as follows:
<!DOCTYPE COR-PPATD PUBLIC
    "-//JAPANESE PATENT OFFICE//DTD JPO Corrected Specification In Published Portion Of Appeal
    And Trial Decisions//EN" []>-->
<!ELEMENT COR-PPATD -- (MANAGEMENT-NUMBER, TOTAL-VOLUME-NUMBER,
    OFFICIAL-GAZETTE-ASSORTMENT, PUBLICATION-DATE,
    ORIGINAL-MANAGEMENT-NUMBER?, CASE-NUMBER, ORIGINAL-MANAGEMENT-DATE,
    ORIGINAL-TOTAL-VOLUME-NUMBER, CLASS-OF-TRIAL-DECISION-GROUP?,
    APPLICATION-NUMBER?, PURPOSE-OF-CORRECTION, ((POINT-OF-CORRECTION?,
    ERROR?, RIGHT?) | IMAGE+ | PPATD-PNT | PPATD-TM)?) >
<!ELEMENT MANAGEMENT-NUMBER -- (#PCDATA) >
<!ELEMENT TOTAL-VOLUME-NUMBER -- (#PCDATA) >
<!ELEMENT OFFICIAL-GAZETTE-ASSORTMENT -- (#PCDATA) >
<!ELEMENT PUBLICATION-DATE -- (#PCDATA) >
<!ATTLIST PUBLICATION-DATE
    KIND-OF-PUBLICATION-DATE (OPEN | OFFICIAL) #IMPLIED >
<!ELEMENT ORIGINAL-MANAGEMENT-NUMBER -- (#PCDATA) >
<!ELEMENT CASE-NUMBER -- (#PCDATA) >
<!ELEMENT ORIGINAL-MANAGEMENT-DATE -- (#PCDATA) >
<!ELEMENT ORIGINAL-TOTAL-VOLUME-NUMBER -- (#PCDATA) >
<!ELEMENT CLASS-OF-TRIAL-DECISION-GROUP -- (CLASSIFICATION-OF-TRIAL-DECISION+) >
<!ELEMENT APPLICATION-NUMBER -- (#PCDATA) >
<!ATTLIST APPLICATION-NUMBER
    KIND-OF-APPLICATION-NUMBER (COMMON | REWRITE | REGISTRATION)
    #IMPLIED >
<!ELEMENT PURPOSE-OF-CORRECTION -- (PARAGRAPH | FIGURE-GROUP)+ >
<!ELEMENT POINT-OF-CORRECTION -- (#PCDATA) >
<!ELEMENT ERROR -- (#PCDATA) >
<!ELEMENT RIGHT -- (#PCDATA) >
<!ELEMENT IMAGE - 0 EMPTY >

```

```

<!ATTLIST IMAGE
    HEIGHT CDATA #REQUIRED
    WIDTH CDATA #REQUIRED
    FILE-NAME ENTITY #REQUIRED
    FILE-ID CDATA #IMPLIED
    ORIGINAL-FILE-NAME CDATA #IMPLIED >

<!ELEMENT PPATD-PNT -- (PPATD-COM, COR-DTL-FP?, PNT-BBL) >
<!ELEMENT PPATD-TM -- (PPATD-COM, TM-BBL) >
<!ELEMENT CLASSIFICATION-OF-TRIAL-DECISION -- (#PCDATA) >
<!ELEMENT PARAGRAPH -- %PARACON: >
<!ELEMENT FIGURE-GROUP -- (TITLE?, IMAGE*) >

```

```

<!--<Title>JPO Common Elements Of PPATD-COM

```

```

=====
DTD Reference : JPO Common Elements Of PPATD-COM
DTD Level : 1
Rev Date : 14 JUN 2011
Highlights : None
=====

```

The following set of declarations may be referred to using the public entity as follows:

```

<!ENTITY % PPATD-COM SYSTEM "../com/ppatd-com.dtd">
%PPATD-COM;-->
<!ELEMENT PPATD-COM -- (MANAGEMENT-NUMBER, TOTAL-VOLUME-NUMBER, PUBLICATION-COUNTRY,
    OFFICIAL-GAZETTE-ASSORTMENT, PUBLICATION-DATE, KIND, APPEAL-NUMBER,
    APPEAL-DATE?, PARTIAL-ESTABLISH-DATE+, CLASS-OF-TRIAL-DECISION-GROUP?,
    CONSOLIDATED-APPEAL-NO-GROUP?, SEPARATED-APPEAL-NUMBER?,
    NUMBER-OF-OPPOSITION?, NON-ELECTRONIC-OBJECT?, DEMANDANT-GROUP?,
    RIGHTFUL-CLAIMANT-GROUP?, INTERVENOR-GROUP?,
    INTERVENOR-APPLICANT-GROUP?, OPPONENT-GROUP?, APPEAL-GROUP?,
    DEMANDEE-GROUP?, THE-OTHER-PARTY-GROUP?, PREDECESSOR-GROUP?,
    SUCCESSOR-GROUP?, WITNESS-GROUP?, PARTIAL-ESTABLISH,
    INDICATION-OF-THE-CASE, CONCLUSION-PART, REASON-PART,
    APPEAL-EXAM-CONCLUSION-DATE?, CLOSING-APPEAL-NOTIFICATION-DATE?,
    APPEAL-DECISION-DATE?, PATENT-JUDGE-GROUP?, ANOTHER-SECTION?,
    DECISION-ON-OPPOSITION?) >

```

```

<!--<Title>JPO Common Elements Of COR-DTL-FP

```

```

=====
DTD Reference : JPO Common Elements Of COR-DTL-FP
DTD Level : 1
Rev Date : 14 JUN 2011
Highlights : None
=====

```

The following set of declarations may be referred to using the public entity as follows:

```

<!ENTITY % COR-DTL-FP SYSTEM "../com/cor-dtl-fp.dtd">
%COR-DTL-FP;-->
<!ELEMENT COR-DTL-FP -- (PUBLICATION-COUNTRY, KIND, IPC-CLASSIFICATION-GROUP?,
    FI-GROUP?, SUBMISSION-DATE?, REGISTRATION-NUMBER, APPEAL-NUMBER?,
    APPEAL-DATE?, COURT-DECISION-ESTABLISH-DATE?,
    DEMANDANT-FOR-CORRECTION-GROUP?, PURPOSE-OF-CORRECTION?,
    TITLE-OF-THE-SPECIFICATION, ANOTHER-SECTION?) >

```

```

<!--<Title>JPO Common Elements Of PNT BBL

```

```

=====
DTD Reference : JPO Common Elements Of PNT BBL
DTD Level : 1
Rev Date : 29 MAY 2005
Highlights : None
=====

```

The following set of declarations may be referred to using the public entity as follows:

```

<!ENTITY % PNT-BBL SYSTEM "../com/pnt-bbl.dtd">
%PNT-BBL;-->

```

```
<!ELEMENT PNT-BBL -- (APPLICATION-NUMBER?, FILING-DATE?,
PARIS-PRIORITY-CLAIM-ARTICLE?, DOMESTIC-PRIORITY-CLAIM-ARTICLE?,
TITLE-OF-THE-INVENTION?, IPC-GROUP?, IPC-CLASSIFICATION-GROUP?,
PUBLICATION-NUMBER?, PUBLICATION-DATE?, ACCELERATED-APPEAL-EXAMINATION?,
PREFERENTIAL-APPEAL-EXAMINATION?, EXAMINED-PUBLICATION-NUMBER?,
EXAMINED-PUBLICATION-DATE?, REGISTRATION-NUMBER?, REGISTRATION-DATE?,
FINAL-DISPOSITION?, NUMBER-OF-CLAIM?, FORMER-EXAMINED-EXAMINER?,
RECONSIDERATION-BEFORE-APPEAL?, DECLINED-AMENDMENT-DISPATCH-DATE?) >
```

```
<!--<Title>JPO Common Elements Of TM BBL
```

```
=====
DTD Reference : JPO Common Elements Of TM BBL
DTD Level : 1
Rev Date : 29 MAY 2005
Highlights : None
=====
```

```
The following set of declarations may be referred to
using the public entity as follows:
```

```
<!ENTITY % TM-BBL SYSTEM "../com/tm-bbl.dtd">
```

```
%TM-BBL:-->
```

```
<!ELEMENT TM-BBL -- (APPLICATION-NUMBER?, FILING-DATE?,
INTERNATIONAL-REGISTRATION-DATE?, DATE-OF-INTERNATIONAL-REGISTRATION?,
DATE-OF-SUBSEQUENT-DESIGNATION?, PARIS-PRIORITY-CLAIM-ARTICLE?,
COLLECTIVE-TRADEMARK-INDICATION?, REGIONAL-TRADEMARK-INDICATION?,
STANDARD-CHARACTER?, TD-TRADEMARK-INDICATION?,
ACCELERATED-APPEAL-EXAMINATION?, EXAMINED-PUBLICATION-NUMBER?,
EXAMINED-PUBLICATION-DATE?, REGISTRATION-NUMBER?,
INTERNATIONAL-REGISTRATION-NO?, REGISTRATION-DATE?, PRONUNCIATION?,
FINAL-DISPOSITION?, FORMER-EXAMINED-EXAMINER?,
DECLINED-AMENDMENT-DISPATCH-DATE?) >
```

```
<!ELEMENT TITLE -- (#PCDATA) >
```

```
<!ELEMENT PUBLICATION-COUNTRY -- (#PCDATA) >
```

```
<!ELEMENT KIND -- (#PCDATA) >
```

```
<!ELEMENT APPEAL-NUMBER -- (#PCDATA) >
```

```
<!ATTLIST APPEAL-NUMBER
KIND-OF-APPEAL-NUMBER (APPEAL | OPPOSITION | CLAIM-HANTEI)
#IMPLIED >
```

```
<!ELEMENT APPEAL-DATE -- (#PCDATA) >
```

```
<!ATTLIST APPEAL-DATE
KIND-OF-APPEAL-DATE (APPEAL | OPPOSITION | MOTION | CLAIM-HANTEI)
#IMPLIED >
```

```
<!ELEMENT PARTIAL-ESTABLISH-DATE -- (#PCDATA) >
```

```
<!ELEMENT CONSOLIDATED-APPEAL-NO-GROUP -- (CONSOLIDATED-APPEAL-NO+) >
```

```
<!ELEMENT SEPARATED-APPEAL-NUMBER -- (#PCDATA) >
```

```
<!ELEMENT NUMBER-OF-OPPOSITION -- (#PCDATA) >
```

```
<!ELEMENT NON-ELECTRONIC-OBJECT -- (#PCDATA) >
```

```
<!ELEMENT DEMANDANT-GROUP -- (DEMANDANT | PROXY)+ >
```

```
<!ELEMENT RIGHTFUL-CLAIMANT-GROUP -- (RIGHTFUL-CLAIMANT | PROXY)+ >
```

```
<!ELEMENT INTERVENOR-GROUP -- (INTERVENOR | PROXY)+ >
```

```
<!ELEMENT INTERVENOR-APPLICANT-GROUP -- (INTERVENOR-APPLICANT | PROXY)+ >
```

```
<!ELEMENT OPPONENT-GROUP -- (OPPONENT | PROXY)+ >
```

```
<!ELEMENT APPEAL-GROUP -- (OPPONENT | PROXY)+ >
```

```

<!ELEMENT DEMANDEE-GROUP - - (DEMANDEE | PROXY)+ >
<!ELEMENT THE-OTHER-PARTY-GROUP - - (THE-OTHER-PARTY | PROXY)+ >
<!ELEMENT PREDECESSOR-GROUP - - (PREDECESSOR | PROXY)+ >
<!ELEMENT SUCCESSOR-GROUP - - (SUCCESSOR | PROXY)+ >
<!ELEMENT WITNESS-GROUP - - (WITNESS+ ) >
<!ELEMENT PARTIAL-ESTABLISH - - (PARAGRAPH | FIGURE-GROUP)* >
<!ELEMENT INDICATION-OF-THE-CASE - - (PARAGRAPH+) >
<!ELEMENT CONCLUSION-PART - - (TITLE | PARAGRAPH)+ >
<!ELEMENT REASON-PART - - (TITLE | PARAGRAPH | FIGURE-GROUP)+ >
<!ELEMENT APPEAL-EXAM-CONCLUSION-DATE - - (#PCDATA) >
<!ELEMENT CLOSING-APPEAL-NOTIFICATION-DATE - - (#PCDATA) >
<!ELEMENT APPEAL-DECISION-DATE - - (#PCDATA) >
<!ATTLIST APPEAL-DECISION-DATE
    KIND-OF-APPEAL-DECISION-DATE (APPEAL-DECISION | DECISION |
    DECISION-ON-OPPOSITION | HANTEI) #IMPLIED >
<!ELEMENT PATENT-JUDGE-GROUP - - (HEAD-PATENT-JUDGE?, PATENT-JUDGE*) >
<!ELEMENT ANOTHER-SECTION - - (PARAGRAPH | FIGURE-GROUP)* >
<!ELEMENT DECISION-ON-OPPOSITION - - (PARAGRAPH | FIGURE-GROUP)* >
<!ELEMENT IPC-CLASSIFICATION-GROUP - - (IPC-CLASSIFICATION+) >
<!ELEMENT FI-GROUP - - (FI+) >
<!ELEMENT SUBMISSION-DATE - - (#PCDATA) >
<!ELEMENT REGISTRATION-NUMBER - - (#PCDATA) >
<!ATTLIST REGISTRATION-NUMBER
    KIND-OF-REGISTRATION-NUMBER (REGISTRATION | PATENT) #IMPLIED >
<!ELEMENT COURT-DECISION-ESTABLISH-DATE - - (#PCDATA) >
<!ATTLIST COURT-DECISION-ESTABLISH-DATE
    KIND-OF-ESTABLISH-DATE (APPEAL | OPPOSITION) #IMPLIED >
<!ELEMENT DEMANDANT-FOR-CORRECTION-GROUP - - (DEMANDANT-FOR-CORRECTION | PROXY)+ >
<!ELEMENT TITLE-OF-THE-SPECIFICATION - - (PARAGRAPH | IMAGE)* >
<!ELEMENT FILING-DATE - - (#PCDATA) >
<!ATTLIST FILING-DATE
    KIND-OF-FILING-DATE (COMMON | REWRITE) #IMPLIED >
<!ELEMENT PARIS-PRIORITY-CLAIM-ARTICLE - - (PARIS-PRIORITY-GROUP+) >
<!ELEMENT DOMESTIC-PRIORITY-CLAIM-ARTICLE - - (DOMESTIC-PRIORITY-GROUP+) >
<!ELEMENT TITLE-OF-THE-INVENTION - - (#PCDATA) >
<!ATTLIST TITLE-OF-THE-INVENTION
    KIND-OF-TITLE (INVENTION | DEVICE) #IMPLIED >
<!ELEMENT IPC-GROUP - - (IPC+) >
<!ELEMENT PUBLICATION-NUMBER - - (#PCDATA) >

```

```

<!ATTLIST PUBLICATION-NUMBER
    KIND-OF-PUBLICATION-NUMBER (OPEN | OFFICIAL) #IMPLIED >
<!ELEMENT ACCELERATED-APPEAL-EXAMINATION -- (#PCDATA) >
<!ELEMENT PREFERENTIAL-APPEAL-EXAMINATION -- (#PCDATA) >
<!ELEMENT EXAMINED-PUBLICATION-NUMBER -- (#PCDATA) >
<!ELEMENT EXAMINED-PUBLICATION-DATE -- (#PCDATA) >
<!ELEMENT REGISTRATION-DATE -- (#PCDATA) >
<!ELEMENT FINAL-DISPOSITION -- (#PCDATA) >
<!ELEMENT NUMBER-OF-CLAIM -- (#PCDATA) >
<!ATTLIST NUMBER-OF-CLAIM
    KIND-OF-CLAIM (APPEAL-DECISION | DECISION) #IMPLIED >
<!ELEMENT FORMER-EXAMINED-EXAMINER -- (#PCDATA) >
<!ELEMENT RECONSIDERATION-BEFORE-APPEAL -- (#PCDATA) >
<!ELEMENT DECLINED-AMENDMENT-DISPATCH-DATE -- (#PCDATA) >
<!ELEMENT INTERNATIONAL-REGISTRATION-DATE -- (#PCDATA) >
<!ELEMENT DATE-OF-INTERNATIONAL-REGISTRATION -- (#PCDATA) >
<!ELEMENT DATE-OF-SUBSEQUENT-DESIGNATION -- (#PCDATA) >
<!ELEMENT COLLECTIVE-TRADEMARK-INDICATION - 0 EMPTY >
<!ATTLIST COLLECTIVE-TRADEMARK-INDICATION
    COLLECTIVE-TRADEMARK-FLAG (TRUE | FALSE) #IMPLIED >
<!ELEMENT REGIONAL-TRADEMARK-INDICATION - 0 EMPTY >
<!ATTLIST REGIONAL-TRADEMARK-INDICATION
    REGIONAL-TRADEMARK-FLAG (TRUE | FALSE) #IMPLIED >
<!ELEMENT STANDARD-CHARACTER -- (#PCDATA) >
<!ELEMENT TD-TRADEMARK-INDICATION - 0 EMPTY >
<!ATTLIST TD-TRADEMARK-INDICATION
    TD-TRADEMARK-FLAG (TRUE | FALSE) #IMPLIED >
<!ELEMENT INTERNATIONAL-REGISTRATION-NO -- (#PCDATA) >
<!ELEMENT PRONUNCIATION -- (#PCDATA) >
<!ELEMENT UNDER-LINE -- %PARACON; -(UNDER-LINE) >
<!ELEMENT SUB-SCRIPT -- %PARACON; -(SUB-SCRIPT) >
<!ELEMENT SUP-SCRIPT -- %PARACON; -(SUP-SCRIPT) >
<!ELEMENT BAIKAKU -- %PARACON; -(BAIKAKU) >
<!ELEMENT CONSOLIDATED-APPEAL-NO -- (#PCDATA) >
<!ATTLIST CONSOLIDATED-APPEAL-NO
    KIND-OF-CONSOLIDATED-APPEAL-NO (APPEAL | CLAIM-HANTEI) #IMPLIED >
<!ELEMENT DEMANDANT -- (NAME?, ADDRESS?, TRUSTEE?) >
<!ELEMENT PROXY -- (ATTORNEY-RIGHT?, NAME?) >

```



```

<!ATTLIST PROXY
    KIND-OF-ATTORNEY (REPRESENTATIVE | SUB-REPRESENTATIVE |
    LEGAL-REPRESENTATIVE | DESIGNATED-REPRESENTATIVE) #REQUIRED >
<!ELEMENT RIGHTFUL-CLAIMANT -- (NAME?, ADDRESS?, TRUSTEE?) >
<!ELEMENT INTERVENOR -- (NAME?, ADDRESS?, TRUSTEE?) >
<!ELEMENT INTERVENOR-APPLICANT -- (NAME?, ADDRESS?, TRUSTEE?) >
<!ELEMENT OPPONENT -- (NAME?, ADDRESS?, TRUSTEE?) >
<!ELEMENT DEMANDEE -- (NAME?, ADDRESS?, TRUSTEE?) >
<!ELEMENT THE-OTHER-PARTY -- (NAME?, ADDRESS?, TRUSTEE?) >
<!ELEMENT PREDECESSOR -- (NAME?, ADDRESS?, TRUSTEE?) >
<!ELEMENT SUCCESSOR -- (NAME?, ADDRESS?, TRUSTEE?) >
<!ELEMENT WITNESS -- (NAME?, ADDRESS?) >
<!ELEMENT HEAD-PATENT-JUDGE -- (OFFICIAL-TITLE?, NAME?) >
<!ATTLIST HEAD-PATENT-JUDGE
    KIND-OF-HEAD-PATENT-JUDGE (HEAD | CHIEF) #IMPLIED >
<!ELEMENT PATENT-JUDGE -- (OFFICIAL-TITLE?, NAME?) >
<!ELEMENT IPC-CLASSIFICATION -- (#PCDATA) >
<!ELEMENT FI -- (#PCDATA) >
<!ELEMENT DEMANDANT-FOR-CORRECTION -- (NAME, ADDRESS) >
<!ELEMENT PARIS-PRIORITY-GROUP -- (APPLICATION-NUMBER?, FILING-DATE?, NATION?) >
<!ELEMENT DOMESTIC-PRIORITY-GROUP -- (APPLICATION-NUMBER?, FILING-DATE?, NATION?) >
<!ELEMENT IPC -- (#PCDATA) >
<!ATTLIST IPC
    VERSION CDATA #IMPLIED >
<!ELEMENT NAME -- (#PCDATA) >
<!ELEMENT ADDRESS -- (#PCDATA) >
<!ELEMENT TRUSTEE -- (#PCDATA) >
<!ELEMENT ATTORNEY-RIGHT - 0 EMPTY >
<!ATTLIST ATTORNEY-RIGHT
    KIND-OF-ATTORNEY-RIGHT (PATENT-ATTORNEY | ATTORNEY-AT-LAW)
    #IMPLIED >
<!ELEMENT OFFICIAL-TITLE -- (#PCDATA) >
<!ELEMENT NATION -- (#PCDATA) >

```

## 4.4. 表示例・文書例

### 1 表示例

- 特許審決公報(訂正明細書有)
- 実用新案決定公報(訂正明細書無)
- 意匠判定公報
- 商標審決公報(国際商標拒絶査定不服の審決)
- 商標決定公報(国際商標異議の決定)
- 商標判定公報
- 判決公報(審決取消訴訟判決)
- 判決公報(侵害訴訟等判決)
- 審決訂正公報  
(見出しのみ、見出し+記事、見出し+全文公報、見出し+イメージ)
- 判決訂正公報(見出し+全文公報)
- 特許部分確定審決公報(訂正明細書有)
- 特許審決公報(部分確定後 訂正明細書有)
- 商標部分確定審決公報
- 商標審決公報(部分確定後)
- 商標部分確定決定公報
- 商標決定公報(部分確定後)
- 特許部分確定審決訂正公報(見出し+全文公報)

### 2 文書例

- 特許審決公報(訂正明細書有)
- 実用新案決定公報(訂正明細書無)
- 意匠判定公報
- 商標審決公報(国際商標拒絶査定不服の審決)
- 商標決定公報(国際商標異議の決定)
- 商標判定公報
- 判決公報(審決取消訴訟判決)
- 判決公報(侵害訴訟等判決)
- 審決訂正公報  
(見出しのみ、見出し+記事、見出し+全文公報、見出し+イメージ)
- 判決訂正公報(見出し+全文公報)
- 特許部分確定審決公報(訂正明細書有)
- 特許審決公報(部分確定後 訂正明細書有)
- 商標部分確定審決公報
- 商標審決公報(部分確定後)
- 商標部分確定決定公報
- 商標決定公報(部分確定後)
- 特許部分確定審決訂正公報(見出し+全文公報)

#### 4. 1 特許審決公報(訂正明細書有)

	10	20	30	40	50
10	<p>【管理番号】第1200001号            【総通号数】第1234号            (19) 【発行国】日本国特許庁(JP)            (12) 【公報種別】特許審決公報            【発行日】平成24年4月15日(2012. 4. 15)            【種別】無効の審決            【審判番号】無効2009-400123(P2009-400123/J3)            【審判請求日】平成21年8月9日(2009. 8. 9)            【確定日】平成24年1月8日(2012. 1. 8)            【審決分類】</p>				
20	<p>P123 . 567-YB (H05K)            【併合された審判番号】無効2009-400124(P2009-400124/J3)            【非電子化物件】有            【訂正明細書】有            【請求人】            【氏名又は名称】特許 花子            【住所又は居所】東京都千代田区霞が関3-4-3            【代理人】            【弁理士】            【氏名又は名称】代理 一男</p>				
30	<p>【復代理人】            【弁理士】            【氏名又は名称】代理 三男            【参加人】            【氏名又は名称】特許 太郎            【住所又は居所】東京都千代田区霞が関3-4-3            【代理人】            【弁護士】            【氏名又は名称】代理 一夫            【被請求人】</p>				
40	<p>【氏名又は名称】特許 次郎            【住所又は居所】東京都千代田区霞が関3-4-3            【代理人】            【弁理士】            【氏名又は名称】代理 一雄            【証人】            【氏名又は名称】特許 四郎            【住所又は居所】東京都千代田区霞が関3-4-3            【事件の表示】</p>				
50	<p>上記当事者間の特許第1234567号「〇〇〇〇〇」の特許無効審判事件について次のとおり審決する。            【結論】            〇〇〇〇〇〇〇            【理由】            〇〇〇〇〇〇〇            【審理終結日】平成23年12月11日(2011. 12. 11)            【結審通知日】平成23年12月11日(2011. 12. 11)            【審決日】平成23年12月18日(2011. 12. 18)            【審判長】【特許庁審判官】審判 一郎            【特許庁審判官】審判 二郎            【特許庁審判官】審判 三郎</p>				

(特許審決公報つづき)

	10	20	30	40	50
	(19) 【発行国】 日本国特許庁 (JP) (12) 【種別】 特許訂正明細書 (H) (51) 【国際特許分類 (参考情報)】 H04N 9/73 H04N 26/73 【FI】 H04N 9/73 N (11) 【特許番号】 特許第1234567号 (P1234567) 【審判番号】 無効2009-400001 (P2009-400001/J3) 10 【審判請求日】 平成21年8月9日 (2009. 8. 9) 【審決確定日】 平成24年1月8日 (2012. 1. 8)				
	(70) 【訂正請求人】 【氏名又は名称】 特許 次郎 【住所又は居所】 東京都千代田区霞が関3-4-3 【代理人】 【弁理士】 【氏名又は名称】 代理 一雄 【訂正の要旨】 審決 (決定) の【理由】欄参照。				
20	(54) 【発明の名称】 アミノ酸トランスポーター分子 (57) 【特許請求の範囲】 【請求項1】 細胞内への輸送を媒介する能力を有するアミノ酸の配列を～ 【発明の詳細な説明】 (イ) 産業上の利用分野 本発明は、アミノ酸トランスポーター分子を～				
30	(21) 【出願番号】 特願2007-123456 (P2007-123456) (22) 【出願日】 平成19年11月4日 (2007. 11. 4) (31) 【優先権主張番号】 特願2006-654321 (P2006-654321) (32) 【優先日】 平成18年1月8日 (2006. 1. 8) (33) 【優先権主張国又は機関】 日本国 (JP)				
40	(54) 【発明の名称】 アミノ酸トランスポーター分子 (51) 【国際特許分類 (参考情報)】 H04N 9/73 H04N 26/73 (65) 【公開番号】 特開2008-123456 (P2008-123456A) (43) 【公開日】 平成20年7月20日 (2008. 7. 20) (11) 【特許番号】 特許第1234567号 (P1234567) (24) 【登録日】 平成20年12月7日 (2008. 12. 7) 【最終処分】 成立				
50	【審決時の請求項数 (発明の数)】 3 【前審関与審査官】 審査 一郎				

## 4. 2 実用新案決定公報(訂正明細書無)

	10	20	30	40	50
	<p>【管理番号】第1200002号            【総通号数】第1234号            (19) 【発行国】日本国特許庁(JP)            (12) 【公報種別】実用新案決定公報            【発行日】平成24年4月15日(2012. 4. 15)            【種別】異議の決定            【審判番号】異議2008-700001(U2008-700001/J7)            【申立日】平成20年1月6日(2008. 1. 6)            【確定日】平成24年2月11日(2012. 2. 11)  <b>10</b> 【審決分類】</p>				
	<p>U123 . 567-Y (GO1N)            U123 . 568-Y (GO1N)            (73) 【権利者】            【氏名又は名称】実用 花子            【住所又は居所】東京都千代田区霞が関3-4-3            【代理人】            【弁理士】            【氏名又は名称】代理 一男            【復代理人】  <b>20</b> 【弁理士】</p>				
	<p>【氏名又は名称】代理 三男            【異議申立人】            【氏名又は名称】実用 四郎            【住所又は居所】東京都千代田区霞が関3-4-3            【事件の表示】            実用新案登録第123456号に対する実用新案登録異議申立てについて、次のとおり決定する。            【結論】            ○○○○○○            【理由】  <b>30</b> ○○○○○○</p>				
	<p>【異議決定日】平成24年1月8日(2012. 1. 8)            【審判長】【特許庁審判官】審判 一郎            【特許庁審判官】審判 二郎            【特許庁審判官】審判 三郎            (21) 【出願番号】実願平9-123456            (22) 【出願日】平成9年1月12日(1997. 1. 12)            (31) 【優先権主張番号】74/001234            (32) 【優先日】平成8年11月10日(1996. 11. 10)            (33) 【優先権主張国又は機関】米国(US)  <b>40</b> (54) 【考案の名称】遊技装置</p>				
	<p>(51) 【国際特許分類(参考情報)】            G01B 3/00            G02C 26/00            (65) 【公開番号】実開平10-123456            (43) 【公開日】平成10年5月17日(1998. 5. 17)            (11) 【登録番号】実用新案登録第123456号(U123456)            (24) 【登録日】平成19年12月2日(2007. 12. 2)            【最終処分】維持            【決定時の請求項数(発明の数)】3  <b>50</b> 【前審関与審査官】審査 一郎</p>				

## 4. 3 意匠判定公報

	10	20	30	40	50
	<p>【管理番号】第1200003号            【総通号数】第1234号            (19) 【発行国】日本国特許庁(JP)            (12) 【公報種別】意匠判定公報            【発行日】平成24年4月15日(2012. 4. 15)            【種別】判定            【判定請求番号】判定2012-600001(D2012-600001/J6)            【判定請求日】平成24年1月8日(2012. 1. 8)            【確定日】平成24年2月11日(2012. 2. 11)</p>				
10	<p>【審決分類】            D12 . 247-ZB (A1-1)            D12 . 568-ZB (A1-1)            【併合された判定請求番号】判定2012-600002(D2012-600002/J6)</p>				
20	<p>【請求人】            【氏名又は名称】意匠 花子            【住所又は居所】東京都千代田区霞が関3-4-3            【代理人】            【弁理士】            【氏名又は名称】代理 一男</p>				
30	<p>【復代理人】            【弁理士】            【氏名又は名称】代理 三男            【参加人】            【氏名又は名称】意匠 太郎            【住所又は居所】東京都千代田区霞が関3-4-3            【代理人】            【弁護士】            【氏名又は名称】代理 一夫            【被請求人】            【氏名又は名称】意匠 次郎</p>				
40	<p>【住所又は居所】東京都千代田区霞が関3-4-3            【代理人】            【弁理士】            【氏名又は名称】代理 一雄            【証人】            【氏名又は名称】意匠 四郎            【住所又は居所】東京都千代田区霞が関3-4-3            【事件の表示】            上記当事者間の登録第1234567号意匠「ミシン」の判定請求事件について、次のとおり判定する。</p>				
50	<p>【結論】            ○○○○○○            【理由】            ○○○○○○            【判定日】平成24年1月29日(2012. 1. 29)            【首席審判官】【特許庁審判官】審判 一郎            【特許庁審判官】審判 二郎            【特許庁審判官】審判 三郎            (21) 【出願番号】意願2008-123456(D2008-123456)            【本意匠番号】意匠登録第1234123号(D1234123)            (22) 【出願日】平成20年1月6日(2008. 1. 6)</p>				

(意匠判定公報つづき)

	10	20	30	40	50
	(31) 【優先権主張番号】 74/001234				
	(32) 【優先日】 平成19年11月11日 (2007. 11. 11)				
	(33) 【優先権主張国又は機関】 米国 (US)				
	(54) 【意匠に係る物品】 ミシン				
	(52) 【意匠分類】 A1-12345ABC				
	(11) 【登録番号】 意匠登録第1234567号 (D1234567)				
	(15) (24) 【登録日】 平成21年3月8日 (2009. 3. 8)				
	【最終処分】 不成立				
	【前審関与審査官】 審査 一郎				
10					
20					
30					
40					
50					





#### 4. 5 商標決定公報（国際商標異議の決定）

	10	20	30	40	50
10	<p>【管理番号】第1200005号            【総通号数】第1234号            (190) 【発行国】日本国特許庁(JP)            【公報種別】商標決定公報            【発行日】平成24年4月15日(2012. 4. 15)            【種別】異議の決定            【異議申立番号】異議2011-685001(T2011-685001/J7)            【異議申立日】平成23年2月20日(2011. 2. 20)            【確定日】平成24年2月19日(2012. 2. 19)            【審決分類】</p>				
20	<p>T1651. 271-Y (X3542)            T1651. 22 -Y (X3542)            【異議申立件数】1            (732) 【権利者】            【氏名又は名称】Lion Global Investors Ltd.            【住所又は居所】Beethovenstr. 9, 30335Munich (DE)            【代理人】            【弁理士】            【氏名又は名称】代理 一夫            【代理人】</p>				
30	<p>【弁理士】            【氏名又は名称】代理 二夫            【異議申立人】            【氏名又は名称】株式会社特許研究所            【住所又は居所】東京都千代田区霞が関1丁目3番1号            【代理人】            【弁理士】            【氏名又は名称】弁理 太郎            【代理人】            【弁理士】</p>				
40	<p>【氏名又は名称】弁理 次郎            【事件の表示】            国際登録第123456号商標の商標登録に対する登録異議の申立てについて、次のとおり決定する。            【結論】            国際登録第123456号商標の商標登録を維持する。            【理由】            ○○○○○○○○○○○○○○○○○○○○○○○○○○            ○○○○○○○○○○○○○○○○○○○○○○○○○○            【異議決定日】平成24年1月29日(2012. 1. 29)            【審判長】 【特許庁審判官】 審判 一郎</p>				
50	<p>【特許庁審判官】 審判 二郎            【特許庁審判官】 審判 三郎            (111) 【国際登録番号】0123456            (151) 【登録日】平成21年3月29日(2009. 3. 29)            (561) 【商標の称呼】コウホウ            【最終処分】維持            【前審関与審査官】 審査 一郎、審査 二郎</p>				

## 4. 6 商標判定公報

	10	20	30	40	50
	<p>【管理番号】第1200006号            【総通号数】第1234号            (190) 【発行国】日本国特許庁(JP)            【公報種別】商標判定公報            【発行日】平成24年4月15日(2012. 4. 15)            【種別】判定            【判定請求番号】判定2009-600001(T2009-600001/J6)            【判定請求日】平成21年12月6日(2009. 12. 6)            【確定日】平成24年2月11日(2012. 2. 11)</p>				
10	<p>【審決分類】            T123 . 247-Y (110)            T123 . 539-Y (110)            【併合された判定請求番号】判定2009-600002(T2009-600002/J6)            【非電子化物件】有            【請求人】            【氏名又は名称】商標 花子            【住所又は居所】東京都千代田区霞が関3-4-3            【代理人】            【弁理士】</p>				
20	<p>【氏名又は名称】代理 一夫            【復代理人】            【弁理士】            【氏名又は名称】代理 三夫            【参加人】            【氏名又は名称】商標 花代            【住所又は居所】東京都千代田区霞が関3-4-3            【代理人】            【弁護士】</p>				
30	<p>【氏名又は名称】代理 一雄            【被請求人】            【氏名又は名称】商標 一郎            【住所又は居所】東京都千代田区霞が関3-4-3            【代理人】            【弁理士】            【氏名又は名称】代理 一男            【証人】            【氏名又は名称】商標 二郎            【住所又は居所】東京都千代田区霞が関3-4-3            【事件の表示】</p>				
40	<p>上記当事者間の登録第1234567号商標判定請求事件について、次のとおり判定する。            【結論】            ○○○○○○            【理由】            ○○○○○○            【判定日】平成24年1月8日(2012. 1. 8)            【首席審判官】【特許庁審判官】審判 一郎            【特許庁審判官】審判 二郎            【特許庁審判官】審判 三郎            (210) 【出願番号】商願2009-123456(T2009-123456)            (220) 【出願日】平成21年1月11日(2009. 1. 11)</p>				
50					

(商標判定公報つづき)

	10	20	30	40	50
	(310) 【優先権主張番号】 99/001234				
	(320) 【優先日】 平成20年11月9日 (2008. 11. 9)				
	(330) 【優先権主張国又は機関】 米国 (US)				
	(551) 【地域団体商標】				
	(541) 【標準文字】				
	(111) 【登録番号】 商標登録第1234567号 (T1234567)				
	(151) 【登録日】 平成21年3月8日 (2009. 3. 8)				
	(561) 【商標の称呼】 コウホウ				
	【最終処分】 成立				
10	【前審関与審査官】 審査 一郎				
20					
30					
40					
50					

## 4.7 判決公報(審決取消訴訟判決)

	10	20	30	40	50
10	<p>【管理番号】第1200007号            【総通号数】第1234号            (19) 【発行国】日本国特許庁(JP)            (12) 【公報種別】判決公報            【発行日】平成24年4月15日(2012. 4. 15)            【種別】審決取消訴訟判決(意匠)            【出訴番号】平成23年(行ケ)第10001号            【原審番号】平成22年(行ケ)第10020号            【判決言渡日】平成23年12月11日(2011. 12. 11)            【口頭弁論終結日】平成23年11月6日(2011. 11. 6)</p>				
20	<p>【併合された出訴番号】平成23年(行ケ)第10002号            【当事者1】            【呼称】原告            【氏名又は名称】意匠 花子            【住所又は居所】東京都千代田区霞が関3-4-3            【代理人弁護士】代理 一夫            【復代理人弁護士】代理 二夫            【当事者2】            【呼称】被告            【氏名又は名称】意匠 花代</p>				
30	<p>【住所又は居所】東京都千代田区霞が関3-4-3            【代理人】代理 九男            【当事者3】            【呼称】被告            【氏名又は名称】意匠 花江            【住所又は居所】東京都千代田区霞が関3-4-3            【代理人】代理 九雄            【事件の表示】            右当事者間の～</p>				
40	<p>【主文】            原告の請求を棄却する。            訴訟の費用は原告の負担とする。            【事実及び理由】            第1 当事者の求めた判決            1 原告            【事実】            第1 当事者の求めた裁判申立て            【理由】            1 請求の原因1(特許庁における手続の経緯)、同2～</p>				
50	<p>【所属】知的財産高等裁判所第3部            【裁判長】【裁判官】裁判 一郎            【裁判官】裁判 二郎            【裁判官】裁判 三郎            【審判番号】無効2009-808001(D2009-808001/J3)            【審判請求日】平成21年4月5日(2009. 4. 5)            【審決分類】            D12 . 247-X (A67L)            D12 . 568-X (A67L)            【併合された審判番号】無効2009-808008(D2009-808008/J3)</p>				
	<p>【請求人】</p>				

(審決取消訴訟判決つづき)

	10	20	30	40	50
10					
20					
30					
40					
50					

## 4. 8 判決公報(侵害訴訟等判決)

	10	20	30	40	50
10	<p>【管理番号】第1200008号            【総通号数】第1234号            (19) 【発行国】日本国特許庁(JP)            (12) 【公報種別】判決公報            【発行日】平成24年4月15日(2012. 4. 15)            【種別】侵害訴訟等判決            【出訴番号】平成21年(ワ)第50号            【原審番号】平成18年(ワ)第20号            【判決言渡日】平成23年12月11日(2011. 12. 11)            【併合された出訴番号】平成21年(ワ)第51号</p>				
20	<p>【当事者1】            【呼称】原告            【氏名又は名称】特許 花子            【住所又は居所】東京都千代田区霞が関3-4-3            【代理人弁護士】代理 一夫            【復代理人弁護士】代理 二夫            【当事者2】            【呼称】被告            【氏名又は名称】特許 花代            【住所又は居所】東京都千代田区霞が関3-4-3</p>				
30	<p>【代理人】代理 九男            【事件の表示】            右当事者間の～            【主文】            原告の請求を棄却する。            訴訟の費用は原告の負担とする。            【事実及び理由】            第1 当事者の求めた判決            1 原告            【事実】            第1 当事者の求めた裁判申立て</p>				
40	<p>【理由】            1 請求の原因1(特許庁における手続の経緯)、同2～            【所属】知的財産高等裁判所第3部            【裁判長】【裁判官】裁判 一郎            【裁判官】裁判 二郎            【裁判官】裁判 三郎            (21) 【出願番号】特願2003-123456            (22) 【出願日】平成15年1月5日(2003. 1. 5)            (31) 【優先権主張番号】74/001234            (32) 【優先日】平成14年1月6日(2002. 1. 6)            (33) 【優先権主張国又は機関】米国(US)            (54) 【発明の名称】密閉型開閉器            (51) 【国際特許分類第7版】            G01B 3/00            G02C 26/00            (65) 【公開番号】特開2003-123456(P2003-123456A)            (43) 【公開日】平成15年12月23日(2003. 12. 23)            (65) 【公告番号】特公平16-123456            (24) (44) 【公告日】平成16年4月4日(2004. 4. 4)</p>				
50					

(侵害訴訟等判決つづき)

	10	20	30	40	50
10	(11) 【特許番号】特許第1234567号 (P1234567)				
20	(24) 【登録日】平成17年11月6日 (2005. 11. 6)				
30					
40					
50					

## 4.9 審決訂正公報(見出しのみ)

	10	20	30	40	50
	<p>【管理番号】第1200009号            【総通号数】第1234号            【公報種別】特許審決公報の訂正            【発行日】平成24年4月15日(2012.4.15)            【訂正対象公報の管理番号】第111111号            【事件番号】不服2009-112345(P2009-112345/J1)            【訂正対象公報の発行日】平成21年2月22日(2009.2.22)            【訂正対象公報の総通号数】第1111号            【審決分類】            P123.567-YB(GO1N)            P123.568-YB(GO1N)            【出願番号】特願2007-123456(P2007-123456)            【訂正の要旨】            上記公報は誤りにつき、これを取り消す。</p>				
10					
20					
30					
40					
50					



#### 4. 10 審決訂正公報(見出し+記事)

	10	20	30	40	50
10	<p>【管理番号】第1200010号            【総通号数】第1234号            【公報種別】特許審決公報の訂正            【発行日】平成24年4月15日(2012. 4. 15)            【訂正対象公報の管理番号】第111111号            【事件番号】不服2012-123456(P2012-123456/J1)            【訂正対象公報の発行日】平成24年2月19日(2012. 2. 19)            【訂正対象公報の総通号数】第1111号            【審決分類】            P123 . 567-YB (GO1N)            P123 . 568-YB (GO1N)</p>				
20	<p>【出願番号】特願2007-123456(P2007-123456)            【訂正の要旨】            下記のとおり訂正する。            【訂正個所】審決分類            【誤】P123 . 765-YB (GO1N)            【正】P123 . 567-YB (GO1N)</p>				
30					
40					
50					

#### 4. 11 審決訂正公報(見出し+全文公報)

	10	20	30	40	50
10	<p>【管理番号】第1200011号            【総通号数】第1234号            【公報種別】特許審決公報の訂正            【発行日】平成24年4月15日(2012. 4. 15)            【訂正対象公報の管理番号】第111111号            【事件番号】不服2008-36789(P2008-36789/J1)            【訂正対象公報の発行日】平成21年10月25日(2009. 10. 25)            【訂正対象公報の総通号数】第1111号            【審決分類】            P18 . 121-Z (G09F)</p>				
20	<p>【出願番号】特願平9-498765            【訂正の要旨】            【確定日】に誤りがあったので、以下のとおり全文を訂正する。            【管理番号】第111111号            【総通号数】第1111号            (19) 【発行国】日本国特許庁(JP)            (12) 【公報種別】特許審決公報            【発行日】平成21年10月25日(2009. 10. 25)            【種別】拒絶査定不服の審決            【審判番号】不服2008-36789(P2008-36789/J1)</p>				
30	<p>【審判請求日】平成20年12月28日(2008. 12. 28)            【確定日】平成21年6月28日(2009. 6. 28)            【審決分類】            P18 . 121-Z (G09F)            【請求人】            【氏名又は名称】特許株式会社            【住所又は居所】東京都千代田区霞が関3丁目4番3号            【代理人】            【弁理士】            【氏名又は名称】代理 太郎</p>				
40	<p>【代理人】            【弁理士】            【氏名又は名称】代理 次郎            【代理人】            【弁理士】            【氏名又は名称】代理 三郎            【事件の表示】            平成 9年特許願第498765号「○○○○○○○○」拒絶査定不服審判事件〔平成11年 8月 8日出願公開、特開平11-387654〕について、次のとおり審決する。</p>				
50	<p>【結 論】            本件審判の請求は、成り立たない。            【理 由】            ○○○○○○○○○○○○○○○○○○○○○○○○○○○○○            ○○○○○○○○○○○○○○○○○○○○○○○○○○○○○            【審理終結日】平成21年1月18日(2009. 1. 18)            【結審通知日】平成21年1月25日(2009. 1. 25)            【審決日】平成21年2月8日(2009. 2. 8)            【審判長】【特許庁審判官】審判 一郎            【特許庁審判官】審判 二郎            【特許庁審判官】審判 三郎</p>				

(審決訂正公報つづき)

	10	20	30	40	50
10	(21) 【出願番号】特願平9-498765	(22) 【出願日】平成9年12月28日(1997.12.28)	(54) 【発明の名称】○○○○○○○○	(65) 【公開番号】特開平11-387654	(43) 【公開日】平成11年8月8日(1999.8.8)
20	【最終処分】不成立	【審決時の請求項数(発明の数)】11	【前審関与審査官】審査 一郎		
30					
40					
50					

## 4. 12 審決訂正公報(見出し+イメージ)

10	20	30	40	50
10	<p>【管理番号】第1200012号          【総通号数】第1234号          【公報種別】特許審決公報の訂正          【発行日】平成24年4月15日(2012. 4. 15)          【訂正対象公報の管理番号】第111111号          【事件番号】平成11年審判第12345号          【訂正対象公報の発行日】平成11年3月7日(1999. 3. 7)          【訂正対象公報の総通号数】第9999号          【審決分類】          P123 . 567-YB (GO1N)          P123 . 568-YB (GO1N)          【出願番号】平10-123456          【訂正の要旨】          下記のとおり全文を訂正する。</p>			
20	<p>紙発行公報イメージ</p>			
30				
40				
50				

#### 4. 13 判決訂正公報(見出し+全文公報)

	10	20	30	40	50
	<p>【管理番号】第1200013号            【総通号数】第1234号            【公報種別】判決公報の訂正            【発行日】平成24年4月15日(2012. 4. 15)            【訂正対象公報の管理番号】第111111号            【事件番号】平成21年(行ケ)第50号            【訂正対象公報の発行日】平成23年4月3日(2011. 4. 3)            【訂正対象公報の総通号数】第1111号            【出願番号】特願平8-111111</p>				
10	<p>【訂正の要旨】            裁判官氏名に誤りがあったので、下記のとおり全文を訂正する。</p>				
20	<p>【管理番号】第111111号            【総通号数】第1111号            (19) 【発行国】日本国特許庁(JP)            (12) 【公報種別】判決公報            【発行日】平成23年4月3日(2011. 4. 3)            【種別】審決取消訴訟判決(特許)            【出訴番号】平成21年(行ケ)第50号            【判決言渡日】平成23年1月9日(2011. 1. 9)            【口頭弁論終結日】平成22年2月11日(2010. 2. 11)</p>				
30	<p>【当事者1】            【呼称】原告            【氏名又は名称】特許株式会社            【住所又は居所】東京都千代田区霞が関1丁目1番1号            【代理人弁理士】代理 一夫            【代理人弁理士】代理 二夫            【当事者2】            【呼称】被告            【氏名又は名称】特許庁長官            【住所又は居所】東京都千代田区霞が関3丁目4番3号</p>				
40	<p>【指定代理人】指定 太郎            【指定代理人】指定 次郎            【指定代理人】指定 三郎            【指定代理人】指定 四郎            【主文】            特許庁が「異議2008-711111」の事件について平成20年10月10日にした決定を取り消す。            訴訟費用は原告の負担とする。</p>				
50	<p>【事実及び理由】            1 原告の請求            特許庁が「異議2008-711111」の～            2 原告の主張            (1) 特許庁における手続の経緯            原告は、発明の名称を～            (2) 本件決定の理由の要旨            審決の理由は、要するに、～            3 原告の主張に対する被告の認否            (1) は認める。            4 理由            原告の主張(1)は～</p>				
	<p>【所属】知的財産高等裁判所第3部</p>				

	10	20	30	40	50
10	【裁判長】 【裁判官】 裁判 一郎 【裁判官】 裁判 二郎 【裁判官】 裁判 三郎 【異議申立番号】 異議 2008-711111 (P2008-711111/J7) 【異議申立日】 平成20年1月6日 (2008. 1. 6) 【審決分類】 P1651. 121-ZW (G02F) <b>(73) 【権利者】</b> 【氏名又は名称】 特許株式会社 【住所又は居所】 東京都千代田区霞が関1丁目1番1号				
20	【代理人】 【弁理士】 【氏名又は名称】 代理 一夫 【代理人】 【弁理士】 【氏名又は名称】 代理 二夫 【代理人】 【弁理士】 【氏名又は名称】 代理 三夫 【異議申立人】				
30	【氏名又は名称】 異議 一郎 【住所又は居所】 東京都千代田区霞が関2丁目2番2号 【代理人】 【弁理士】 【氏名又は名称】 弁理 太郎 【代理人】 【弁理士】 【氏名又は名称】 弁理 次郎 【代理人】 【弁理士】				
40	【氏名又は名称】 弁理 三郎 【異議申立人】 【氏名又は名称】 異議 花子 【住所又は居所】 東京都千代田区霞が関3丁目3番3号 【異議決定日】 平成20年11月9日 (2008. 11. 9) 【審判長】 【特許庁審判官】 審判 一郎 【特許庁審判官】 審判 二郎 【特許庁審判官】 審判 三郎 (21) 【出願番号】 特願平8-111111 (22) 【出願日】 平成8年1月7日 (1996. 1. 7) (54) 【発明の名称】 液晶素子 (51) 【国際特許分類第7版】 G02F 1/00 (65) 【公開番号】 特開平9-123456 (43) 【公開日】 平成9年7月13日 (1997. 7. 13) (11) 【特許番号】 特許第999999号 (P999999) (24) 【登録日】 平成19年12月2日 (2007. 12. 2)				
50					

## 4. 14 特許部分確定審決公報(訂正明細書有)

	10	20	30	40	50
	【管理番号】第1207701号 【総通号数】第1242号 (19) 【発行国】日本国特許庁(JP) (12) 【公報種別】特許部分確定審決公報 【発行日】平成24年12月23日(2012.12.23) 【種別】無効の審決 【審判番号】無効2012-800001(P2012-800001/J8) 【審判請求日】平成24年4月1日(2012.4.1) 【一部確定日】平成24年9月23日(2012.9.23)				
10	【一部確定日】平成24年10月28日(2012.10.28) 【審決分類】 P1123.121-ZD(B65C) 121 55 537				
	【併合された審判番号】無効2012-800002(P2012-800002/J8) 【非電子化物件】有 【請求人】 【氏名又は名称】パテント株式会社				
20	【住所又は居所】東京都千代田区霞が関3-4-3 【代理人】 【弁理士】 【氏名又は名称】代理 一郎 【復代理人】 【弁理士】 【氏名又は名称】代理 次郎 【参加人】 【氏名又は名称】特許 太郎				
30	【住所又は居所】東京都千代田区霞が関3-4-3 【代理人】 【弁護士】 【氏名又は名称】代理 三郎 【被請求人】 【氏名又は名称】特許株式会社 【住所又は居所】東京都千代田区霞が関3-4-3 【代理人】 【弁理士】 【氏名又は名称】弁理 一郎 【証人】				
40	【氏名又は名称】弁理 三郎 【住所又は居所】東京都千代田区霞が関3-4-3 ----- ○○○○○○○○ -----				
	【事件の表示】 上記当事者間の特許第1234567号発明「○○○○○」の特許無効審判事件について、次のとおり審決する。				
50	【結論】 訂正を認める。 特許第1234567号の請求項1、3に係る発明についての特許を無効とする。				

(特許部分確定審決公報つづき)

	10	20	30	40	50
	特許第1234567号の請求項2に係る発明についての審判請求は、成り立たない。審判費用は、その3分の1を請求人の負担とし、3分の2を被請求人の負担とする。				
	【理由】				
	1. 手続の経緯				
	本件特許第1234567号の請求項1～8に係る発明は～				
	【審理終結日】平成24年9月2日(2012.9.2)				
	【結審通知日】平成24年9月2日(2012.9.2)				
	【審決日】平成24年9月16日(2012.9.16)				
	【審判長】【特許庁審判官】審判 一郎				
10	【特許庁審判官】審判 二郎				
	【特許庁審判官】審判 三郎				
	-----				
	(19) 【発行国】日本国特許庁(JP)				
	(12) 【種別】特許訂正明細書(H)				
	【提出日】平成24年6月10日(2012.6.10)				
	(11) 【特許番号】特許第1234567号(P1234567)				
	【訂正の要旨】				
	審決(決定)の【理由】欄参照。				
	(54) 【発明の名称】○○○○○				
20	(57) 【特許請求の範囲】				
	【請求項1】				
	収納袋の一部を内外面から挟着又は融着して収納袋に～				
	【発明の詳細な説明】				
	【発明の属する技術分野】				
	本発明は、布団や毛布などの寝具類や衣服などを収納する収納袋に～				
	(21) 【出願番号】特願2000-123456(P2000-123456)				
	(22) 【出願日】平成12年3月26日(2000.3.26)				
	(31) 【優先権主張番号】特願1999-123456(P1999-123456)				
	(32) 【優先日】平成11年3月28日(1999.3.28)				
30	(65) 【公開番号】特開2001-123456				
	(43) 【公開日】平成13年10月7日(2001.10.7)				
	(11) 【特許番号】特許第1234567号(P1234567)				
	(24) 【登録日】平成15年2月23日(2003.2.23)				
40					
50					



## 4. 15 特許審決公報(部分確定後 訂正明細書有)

	10	20	30	40	50
	【管理番号】第1204401号 【総通号数】第1250号 (19) 【発行国】日本国特許庁(JP) (12) 【公報種別】特許審決公報 【発行日】平成25年8月18日(2013. 8. 18) 【種別】無効の審決 【審判番号】無効2012-800001(P2012-800001/J8) 【審判請求日】平成24年6月3日(2012. 6. 3) 【確定日】平成25年7月14日(2013. 7. 14)				
10	【審決分類】 P1123. 121-ZD (B65C)				
	【併合された審判番号】無効2012-800002(P2012-800002/J8) 【非電子化物件】有 【訂正明細書】有 【請求人】 【氏名又は名称】パテント株式会社 【住所又は居所】東京都千代田区霞が関3-4-3 【代理人】 【弁理士】				
20	【氏名又は名称】代理 一郎 【復代理人】 【弁理士】 【氏名又は名称】代理 次郎 【参加人】 【氏名又は名称】特許 太郎 【住所又は居所】東京都千代田区霞が関3-4-3 【代理人】 【弁護士】				
30	【氏名又は名称】代理 三郎 【被請求人】 【氏名又は名称】特許株式会社 【住所又は居所】東京都千代田区霞が関3-4-3 【代理人】 【弁理士】 【氏名又は名称】弁理 一郎 【代理人】 【弁理士】 【氏名又は名称】弁理 二郎 【証人】				
40	【氏名又は名称】弁理 三郎 【住所又は居所】東京都千代田区霞が関3-4-3 ----- ○○○○○○○○ -----				
	【事件の表示】 上記当事者間の特許第1234567号発明「○○○○○」の特許無効審判事件について、次のとおり審決する。 【結論】 訂正を認める。				
50	特許第1234567号の請求項1、3に係る発明についての特許を無効とする。				

(特許審決公報 (部分確定後) つづき)

	10	20	30	40	50
	特許第1234567号の請求項2に係る発明についての審判請求は、成り立たない。 審判費用は、その3分の1を請求人の負担とし、3分の2を被請求人の負担とする。				
	【理由】				
	1. 手続の経緯				
	本件特許第1234567号の請求項1～8に係る発明は～				
	【審理終結日】平成25年5月19日(2013. 5. 19)				
	【結審通知日】平成25年5月19日(2013. 5. 19)				
	【審決日】平成25年6月2日(2013. 6. 2)				
10	【審判長】【特許庁審判官】審判 一郎				
	【特許庁審判官】審判 二郎				
	【特許庁審判官】審判 三郎				
	(19) 【発行国】日本国特許庁(JP)				
	(12) 【種別】特許訂正明細書(H)				
	(51) 【国際特許分類(参考情報)】				
	B65C 9/73				
	B65C 26/73				
	【FI】				
	B65C 9/73 N				
20	(11) 【特許番号】特許第1234567号(P1234567)				
	【審判番号】無効2012-800001(P2012-800001/J8)				
	【審判請求日】平成24年6月3日(2012. 6. 3)				
	【審決確定日】平成25年7月14日(2013. 7. 14)				
	-----				
	○○○○○○○○				
	-----				
	(54) 【発明の名称】				
	○○○○○				
	-----				
30	(57) 【特許請求の範囲】～				
	【請求項1】収納袋の一部を内外面から挟着又は融着して収納袋に～・・・				
	【発明の詳細な説明】～				
	【0001】				
	【発明の属する技術分野】				
	本発明は、布団や毛布などの寝具類や衣服などを収納する収納袋に～・・・				
	-----				
	(21) 【出願番号】特願2003-140001(P2003-140001)				
	(22) 【出願日】平成15年5月4日(2003. 5. 4)				
	(54) 【発明の名称】○○○○○				
	(51) 【国際特許分類(参考情報)】				
40	B65C 9/73				
	B65C 26/73				
	(65) 【公開番号】特開平16-300001				
	(43) 【公開日】平成16年12月5日(2004. 12. 5)				
	(11) 【特許番号】特許第1234567号(P1234567)				
	(24) 【登録日】平成17年5月1日(2005. 5. 1)				
	【最終処分】一部成立				
	【審決時の請求項数(発明の数)】8				
	【前審関与審査官】前審 一郎				
50					

## 4. 16 商標部分確定審決公報

	10	20	30	40	50
	【管理番号】第1201101号 【総通号数】第1237号 (190) 【発行国】日本国特許庁(JP) 【公報種別】商標部分確定審決公報 【発行日】平成24年7月15日(2012. 7. 15) 【種別】無効の審決 【審判番号】無効2012-890001(T2012-890001/J3) 【審判請求日】平成24年4月1日(2012. 4. 1) 【一部確定日】平成24年7月15日(2012. 7. 15)				
10	【審決分類】 T112 . 262-ZC (X42) T112 . 262-ZC (X42) 【請求人】 【氏名又は名称】トレードマーク株式会社 【住所又は居所】東京都千代田区霞が関3-4-3 【代理人】 【弁理士】 【氏名又は名称】代理 一郎 【被請求人】				
20	【氏名又は名称】商標 太郎 【住所又は居所】東京都千代田区霞が関3-4-3 【代理人】 【弁理士】 【氏名又は名称】弁理 一郎 ----- ○○○○○○○○ -----				
30	【事件の表示】 上記当事者間の登録第5123456号商標の商標登録無効審判事件について、次のとおり審決する。 【結論】 登録第5123456号の指定役務中、第42類「電子計算機のプログラムの設計・作成又は保守」についての登録を無効とする。 その余の指定役務についての審判請求は、成り立たない。 審判費用は、その2分の1を請求人の負担とし、2分の1を被請求人の負担とする。 【理由】 第1. 本件商標 本件登録第5123456号商標(以下「本件商標」という。)は、「JPO」の文字を標準文字により表し てなり、～				
40	【審理終結日】平成24年5月27日(2012. 5. 27) 【結審通知日】平成24年5月27日(2012. 5. 27) 【審決日】平成24年6月10日(2012. 6. 10) 【審判長】【特許庁審判官】審判 一郎 【特許庁審判官】審判 二郎 【特許庁審判官】審判 三郎 別掲(引用商標)				
50	 (210) 【出願番号】商願2007-11111(T2007-11111)				

(商標部分確定審決公報つづき)

	10	20	30	40	50
	(220)	【出願日】平成19年9月9日(2007.9.9)			
	(260)	【公告番号】商公2010-65432			
	(442)	【公告日】平成22年8月15日(2010.8.15)			
	(111)	【登録番号】商標登録第5123456号(T5123456)			
	(151)	【登録日】平成23年9月18日(2011.9.18)			
	(561)	【商標の称呼】ジェイピイオオ			
10					
20					
30					
40					
50					

## 4. 17 商標審決公報(部分確定後)

	10	20	30	40	50
	【管理番号】第1205501号 【総通号数】第1255号 (190) 【発行国】日本国特許庁(JP) 【公報種別】商標審決公報 【発行日】平成26年1月26日(2014. 1. 26) 【種別】無効の審決 【審判番号】無効2012-890001(T2012-890001/J3) 【審判請求日】平成24年4月22日(2012. 4. 22) 【確定日】平成26年3月30日(2014. 3. 30)				
10	【審決分類】 T118 . 9 -Z (131) 【請求人】 【氏名又は名称】トレードマーク株式会社 【住所又は居所】東京都千代田区霞が関3-4-3 【代理人】 【弁理士】 【氏名又は名称】代理 一郎 【被請求人】 【氏名又は名称】商標 太郎 【住所又は居所】東京都千代田区霞が関3-4-3				
20	【代理人】 【弁理士】 【氏名又は名称】弁理 一郎 ----- ○○○○○○○○ -----				
30	【事件の表示】 上記当事者間の登録第2555555号商標書換登録無効審判事件について、次のとおり審決する。 【結 論】 登録第2555555号商標書換登録の指定商品中、第31類「飼料」についての登録を無効にする。 審判費用は、被請求人の負担とする。				
40	【理 由】 1 本件商標 本件登録第2555555号商標(以下「本件商標」という。)は、「JPO」の欧文文字と「ジェイピイオオ」の片仮名文字を上下二段に横書きしてなり、～ 【審理終結日】平成25年12月22日(2013. 12. 22) 【結審通知日】平成25年12月23日(2013. 12. 23) 【審決日】平成26年1月5日(2014. 1. 5) 【審判長】【特許庁審判官】審判 一郎 【特許庁審判官】審判 二郎 【特許庁審判官】審判 三郎				
50	(210) 【出願番号】商願平1-23456 (220) 【出願日】平成1年3月19日(1989. 3. 19) (260) 【公告番号】商公平4-76543 (442) 【公告日】平成4年6月28日(1992. 6. 28) (111) 【登録番号】商標登録第2555555号(T2555555) (151) 【登録日】平成5年7月25日(1993. 7. 25) (561) 【商標の称呼】ジェイピイオオ 【最終処分】成立				

## 4. 18 商標部分確定決定公報

	10	20	30	40	50
	【管理番号】第1201102号 【総通号数】第1237号 (190) 【発行国】日本国特許庁(JP) 【公報種別】商標部分確定決定公報 【発行日】平成24年7月15日(2012. 4. 15) 【種別】異議の決定 【異議申立番号】異議2012-900001(T2012-900001/J7) 【異議申立日】平成24年4月1日(2012. 4. 1) 【一部確定日】平成24年6月10日(2012. 6. 10)				
10	【審決分類】 T1651. 13 -ZC (X09) T1651. 272-ZC (X09) (732) 【権利者】 【氏名又は名称】トレードマーク株式会社 【住所又は居所】東京都千代田区霞が関3-4-3 【代理人】 【弁理士】 【氏名又は名称】代理 一郎 【異議申立人】				
20	【氏名又は名称】商標 太郎 【住所又は居所】東京都千代田区霞が関3-4-3 ----- ○○○○○○○○ -----				
30	【事件の表示】 登録第5123456号商標の商標登録に対する登録異議の申立てについて、次のとおり決定する。 【結論】 登録第5123456号商標の指定商品中「電子通信機械器具、電子応用機械器具及びその商品」についての商標登録を取り消す。 本件登録異議の申立てに係るその余の指定商品についての商標登録を維持する。				
40	【理由】 第1. 本件商標 本件登録第5123456号商標(以下「本件商標」という。)は、「○○○○○○」の文字を標準文字により表してなり、～ 【異議決定日】平成24年6月3日(2012. 6. 3) 【審判長】【特許庁審判官】審判 一郎 【特許庁審判官】審判 二郎 【特許庁審判官】審判 三郎 (210) 【出願番号】商願2008-87654(T2008-87654) (220) 【出願日】平成18年6月11日(2006. 6. 11) (111) 【登録番号】商標登録第5123456号(T5123456) (151) 【登録日】平成19年3月4日(2007. 3. 4) (561) 【商標の称呼】○○○○○○				
50					

## 4. 19 商標決定公報(部分確定後)

	10	20	30	40	50
	<p>【管理番号】第1205502号            【総通号数】第1255号            (190) 【発行国】日本国特許庁(JP)            【公報種別】商標決定公報            【発行日】平成26年1月26日(2014. 1. 26)            【種別】異議の決定            【異議申立番号】異議2012-912345 (T2012-912345/J7)            【異議申立日】平成24年6月10日(2012. 6. 10)            【確定日】平成25年11月17日(2013. 11. 17)</p>				
10	<p>【審決分類】            T1651. 26 -Y (X09162541)            T1651. 271-Y (X09162541)            T1651. 222-Y (X09162541)            【異議申立件数】1            (732) 【権利者】            【氏名又は名称】トレードマーク株式会社            【住所又は居所】東京都千代田区霞が関3-4-3            【代理人】            【弁理士】</p>				
20	<p>【氏名又は名称】代理 一郎            【異議申立人】            【氏名又は名称】商標 太郎            【住所又は居所】東京都千代田区霞が関3-4-3            -----            ○○○○○○○○            -----            【事件の表示】</p>				
30	<p>登録第5123456号商標の商標登録に対する登録異議の申立てについてされた平成21年8月5日付け決定に対し、知的財産高等裁判所において、その決定のうち商標登録を取り消した部分を取り消す旨の判決(平成21年(行ケ)第12345号、平成25年1月12日判決言渡)があったので、決定が取り消された部分について、さらに審理のうえ、次のとおり決定する。</p>				
	<p>【結 論】            登録第5123456号商標の指定商品及び指定役務中～            【理 由】            第1 本件商標            本件登録第5123456号商標(以下「本件商標」という。)は、別掲(A)の構成よりなり、～            【異議決定日】平成25年11月10日(2013. 11. 10)            【審判長】【特許庁審判官】審判 一郎            【特許庁審判官】審判 二郎            【特許庁審判官】審判 三郎</p>				
40	<p>別掲            (A) 本件商標</p>				
50					

	10	20	30	40	50
10	(色彩についての詳細は、原本を参照されたい。)				
	(B) 引用商標 1				
					
	*****				
	(参考)				
	平成24年8月5日付け決定				
	異議の決定				
	異議2012-912345				
20	登録第5123456号商標の商標登録に対する登録異議の申立てについて、次のとおり決定する。				
	結 論				
	登録第5123456号商標の指定商品及び指定役務中、第9類「レコード、インターネットを利用して受信				
	平成24年8月5日				
	審判長 特許庁審判官 審判 一郎				
	特許庁審判官 審判 二郎				
	特許庁審判官 審判 三郎				
30	別掲 (色彩については、原本参照。)				
	(A) 本件商標				
					
40	(210) 【出願番号】 商願2007-65432 (T2007-65432)				
	(220) 【出願日】 平成19年6月10日 (2007. 6. 10)				
	(111) 【登録番号】 商標登録第5123456号 (T5123456)				
	(151) 【登録日】 平成20年3月9日 (2008. 3. 9)				
	(561) 【商標の称呼】 ジェイピイオオ				
	【最終処分】 維持				
	【前審関与審査官】 前審 一郎				
50					



## 4. 20 特許部分確定審決訂正公報

	10	20	30	40	50
	<p>【管理番号】第1208801号            【総通号数】第1243号            【公報種別】特許部分確定審決公報の訂正            【発行日】平成25年1月20日            【訂正対象公報の管理番号】第1207701号            【事件番号】無効2012-800001 (P2012-800001/J8)            【訂正対象公報の発行日】平成24年12月23日 (2012. 12. 23)            【訂正対象公報の総通号数】第1242号            【審決分類】</p>				
10	<p>P1123. 121-ZD (B65C)            121            55            537</p>				
	<p>【出願番号】特願2000-123456 (P2000-123456)            【訂正の要旨】            明細書に誤りがあったので、下記のとおり全文を訂正する。            【管理番号】第1207701号            【総通号数】第1242号</p>				
20	<p>(19) 【発行国】日本国特許庁 (JP)            (12) 【公報種別】特許部分確定審決公報</p>				
	<p>【発行日】平成24年12月23日 (2012. 12. 23)            【種別】無効の審決            【審判番号】無効2012-800001 (P2012-800001/J8)            【審判請求日】平成24年4月1日 (2012. 4. 1)            【一部確定日】平成24年9月23日 (2012. 9. 23)            【一部確定日】平成24年10月28日 (2012. 10. 28)            【審決分類】</p>				
30	<p>P1123. 121-ZD (B65C)            121            55            537</p>				
	<p>【併合された審判番号】無効2012-800002 (P2012-800002/J8)            【非電子化物件】有            【請求人】            【氏名又は名称】パテント株式会社            【住所又は居所】東京都千代田区霞が関3-4-3            【代理人】            【弁理士】</p>				
40	<p>【氏名又は名称】代理 一郎            【復代理人】            【弁理士】</p>				
	<p>【氏名又は名称】代理 次郎            【参加人】            【氏名又は名称】特許 太郎            【住所又は居所】東京都千代田区霞が関3-4-3            【代理人】            【弁護士】</p>				
50	<p>【氏名又は名称】代理 三郎            【被請求人】            【氏名又は名称】特許株式会社</p>				

(特許部分確定審決訂正公報つづき)

	10	20	30	40	50
	【住所又は居所】東京都千代田区霞が関3-4-3				
	【代理人】				
	【弁理士】				
	【氏名又は名称】 弁理 一郎				
	【証人】				
	【氏名又は名称】 弁理 三郎				
	【住所又は居所】東京都千代田区霞が関3-4-3				
	-----				
	○○○○○○○○				
10	-----				
	【事件の表示】				
	上記当事者間の特許第1234567号発明「○○○○○」の特許無効審判事件について、次のとおり審決する。				
	【結論】				
	訂正を認める。				
	特許第1234567号の請求項1、3に係る発明についての特許を無効とする。				
	特許第1234567号の請求項2に係る発明についての審判請求は、成り立たない。				
	審判費用は、その3分の1を請求人の負担とし、3分の2を被請求人の負担とする。				
	【理由】				
20	1. 手続の経緯				
	本件特許第1234567号の請求項1～8に係る発明は～				
	【審理終結日】平成24年9月2日(2012.9.2)				
	【結審通知日】平成24年9月2日(2012.9.2)				
	【審決日】平成24年9月16日(2012.9.16)				
	【審判長】【特許庁審判官】 審判 一郎				
	【特許庁審判官】 審判 二郎				
	【特許庁審判官】 審判 三郎				
	-----				
30	(19) 【発行国】日本国特許庁(JP)				
	(12) 【種別】特許訂正明細書(H)				
	【提出日】平成24年6月10日(2012.6.10)				
	(11) 【特許番号】特許第1234567号(P1234567)				
	【訂正の要旨】				
	審決(決定)の【理由】欄参照。				
	(54) 【発明の名称】○○○○○				
	(57) 【特許請求の範囲】				
	【請求項1】				
	収納袋の一部を内外面から挟着又は融着して収納袋に～				
40	【発明の属する技術分野】				
	本発明は、布団や毛布などの寝具類や衣服などを収納する収納袋に～				
	(21) 【出願番号】特願2000-123456(P2000-123456)				
	(22) 【出願日】平成12年3月26日(2000.3.26)				
	(31) 【優先権主張番号】特願1999-123456(P1999-123456)				
	(32) 【優先日】平成11年3月28日(1999.3.28)				
	(65) 【公開番号】特開2001-123456				
	(43) 【公開日】平成13年10月7日(2001.10.7)				
	(11) 【特許番号】特許第1234567号(P1234567)				
	(24) 【登録日】平成15年2月23日(2003.2.23)				
50					

## 4. 1 特許審決公報（訂正明細書有）

```
<!DOCTYPE PATD-PNT PUBLIC
"-//JAPANESE PATENT OFFICE//DTD JPO Published Appeal And Trial Decisions In Patent Applications//EN"[
]>
<PATD-PNT>
<PATD-COM>
  <MANAGEMENT-NUMBER>第1200001号</MANAGEMENT-NUMBER>
  <TOTAL-VOLUME-NUMBER>第1234号</TOTAL-VOLUME-NUMBER>
  <PUBLICATION-COUNTRY>日本国特許庁（JP）</PUBLICATION-COUNTRY>
  <OFFICIAL-GAZETTE-ASSORTMENT>特許審決公報</OFFICIAL-GAZETTE-ASSORTMENT>
  <PUBLICATION-DATE>平成24年4月15日（2012. 4. 15）</PUBLICATION-DATE>
  <KIND>無効の審決</KIND>
  <APPEAL-NUMBER KIND-OF-APPEAL-NUMBER = "APPEAL">
    無効2009-400123（P2009-400123/J3）
  </APPEAL-NUMBER>
  <APPEAL-DATE KIND-OF-APPEAL-DATE = "APPEAL">
    平成21年8月9日（2009. 8. 9）
  </APPEAL-DATE>
  <ESTABLISH-DATE>平成24年1月8日（2012. 1. 8）</ESTABLISH-DATE>
  <CLASS-OF-TRIAL-DECISION-GROUP>
    <CLASSIFICATION-OF-TRIAL-DECISION>
      P123 . 567-YB（H05K）
    </CLASSIFICATION-OF-TRIAL-DECISION>
  </CLASS-OF-TRIAL-DECISION-GROUP>
  <CONSOLIDATED-APPEAL-NO-GROUP>
    <CONSOLIDATED-APPEAL-NO KIND-OF-CONSOLIDATED-APPEAL-NO="APPEAL">
      無効2009-400124（P2009-400124/J3）
    </CONSOLIDATED-APPEAL-NO>
  </CONSOLIDATED-APPEAL-NO-GROUP>
  <NON-ELECTRONIC-OBJECT>有</NON-ELECTRONIC-OBJECT>
  <CORRECTED-SPECIFICATION>有</CORRECTED-SPECIFICATION>
  <DEMANDANT-GROUP>
    <DEMANDANT>
      <NAME>特許 花子</NAME>
      <ADDRESS>東京都千代田区霞が関3-4-3</ADDRESS>
    </DEMANDANT>
    <PROXY KIND-OF-ATTORNEY = "REPRESENTATIVE">
      <ATTORNEY-RIGHT KIND-OF-ATTORNEY-RIGHT = "PATENT-ATTORNEY">
        <NAME>代理 一男</NAME>
      </PROXY>
    <PROXY KIND-OF-ATTORNEY = "SUB-REPRESENTATIVE">
      <ATTORNEY-RIGHT KIND-OF-ATTORNEY-RIGHT = "PATENT-ATTORNEY">
        <NAME>代理 三男</NAME>
      </PROXY>
    </DEMANDANT-GROUP>
  <INTERVENOR-GROUP>
    <INTERVENOR>
      <NAME>特許 太郎</NAME>
      <ADDRESS>東京都千代田区霞が関3-4-3</ADDRESS>
    </INTERVENOR>
    <PROXY KIND-OF-ATTORNEY = "REPRESENTATIVE">
```

<ATTORNEY-RIGHT KIND-OF-ATTORNEY-RIGHT = "ATTORNEY-AT-LAW">  
 <NAME>代理 一夫</NAME>  
 </PROXY>  
 </INTERVENOR-GROUP>  
 <DEMANDEE-GROUP>  
 <DEMANDEE>  
 <NAME>特許 次郎</NAME>  
 <ADDRESS>東京都千代田区霞が関3-4-3</ADDRESS>  
 </DEMANDEE>  
 <PROXY KIND-OF-ATTORNEY = "REPRESENTATIVE">  
 <ATTORNEY-RIGHT KIND-OF-ATTORNEY-RIGHT = "PATENT-ATTORNEY">  
 <NAME>代理 一雄</NAME>  
 </PROXY>  
 </DEMANDEE-GROUP>  
 <WITNESS-GROUP>  
 <WITNESS>  
 <NAME>特許 四郎</NAME>  
 <ADDRESS>東京都千代田区霞が関3-4-3</ADDRESS>  
 </WITNESS>  
 </WITNESS-GROUP>  
 <INDICATION-OF-THE-CASE>  
 <PARAGRAPH>  
 上記当事者間の特許第1234567号「〇〇〇〇〇」の特許無効審判事件について次のとおり審決する。  
 </PARAGRAPH>  
 </INDICATION-OF-THE-CASE>  
 <CONCLUSION-PART>  
 <TITLE>【結論】</TITLE>  
 <PARAGRAPH>〇〇〇〇〇〇〇〇</PARAGRAPH>  
 </CONCLUSION-PART>  
 <REASON-PART>  
 <TITLE>【理由】</TITLE>  
 <PARAGRAPH>〇〇〇〇〇〇〇〇</PARAGRAPH>  
 </REASON-PART>  
 <APPEAL-EXAM-CONCLUSION-DATE>平成23年12月11日(2011.12.11)  
 </APPEAL-EXAM-CONCLUSION-DATE>  
 <CLOSING-APPEAL-NOTIFICATION-DATE>平成23年12月11日(2011.12.11)  
 </CLOSING-APPEAL-NOTIFICATION-DATE>  
 <APPEAL-DECISION-DATE KIND-OF-APPEAL-DECISION-DATE = "APPEAL-DECISION">  
 平成23年12月18日(2011.12.18)  
 </APPEAL-DECISION-DATE>  
 <PATENT-JUDGE-GROUP>  
 <HEAD-PATENT-JUDGE KIND-OF-HEAD-PATENT-JUDGE = "HEAD">  
 <NAME>審判 一郎</NAME>  
 </HEAD-PATENT-JUDGE>  
 <PATENT-JUDGE>  
 <NAME>審判 二郎</NAME>  
 </PATENT-JUDGE>  
 <PATENT-JUDGE>  
 <NAME>審判 三郎</NAME>  
 </PATENT-JUDGE>  
 </PATENT-JUDGE-GROUP>  
 </PATD-COM>

<COR-DTL>  
 <PUBLICATION-COUNTRY>日本国特許庁 ( J P ) </PUBLICATION-COUNTRY>  
 <KIND>特許訂正明細書 ( H ) </KIND>  
 <IPC-CLASSIFICATION-GROUP>  
 <IPC-CLASSIFICATION>H 0 4 N 9 / 7 3 </IPC-CLASSIFICATION>  
 <IPC-CLASSIFICATION>H 0 4 N 2 6 / 7 3 </IPC-CLASSIFICATION>  
 </IPC-CLASSIFICATION-GROUP>  
 <FI-GROUP>  
 <FI>H 0 4 N 9 / 7 3 N </FI>  
 </FI-GROUP>  
 <REGISTRATION-NUMBER KIND-OF-REGISTRATION-NUMBER = "PATENT">  
 特許第 1 2 3 4 5 6 7 号 ( P 1 2 3 4 5 6 7 )  
 </REGISTRATION-NUMBER>  
 <APPEAL-NUMBER KIND-OF-APPEAL-NUMBER = "APPEAL">  
 無効 2 0 0 9 - 4 0 0 0 0 1 ( P 2 0 0 9 - 4 0 0 0 0 1 / J 3 )  
 </APPEAL-NUMBER>  
 <APPEAL-DATE KIND-OF-APPEAL-DATE = "APPEAL">  
 平成 2 1 年 8 月 9 日 ( 2 0 0 9 . 8 . 9 )  
 </APPEAL-DATE>  
 <COURT-DECISION-ESTABLISH-DATE KIND-OF-ESTABLISH-DATE = "APPEAL">  
 平成 2 4 年 1 月 8 日 ( 2 0 1 2 . 1 . 8 )  
 </COURT-DECISION-ESTABLISH-DATE>  
 <DEMANDANT-FOR-CORRECTION-GROUP>  
 <DEMANDANT-FOR-CORRECTION>  
 <NAME>特許 次郎 </NAME>  
 <ADDRESS>東京都千代田区霞が関 3 - 4 - 3 </ADDRESS>  
 </DEMANDANT-FOR-CORRECTION>  
 <PROXY KIND-OF-ATTORNEY = "REPRESENTATIVE">  
 <ATTORNEY-RIGHT KIND-OF-ATTORNEY-RIGHT = "PATENT-ATTORNEY">  
 <NAME>代理 一雄 </NAME>  
 </PROXY>  
 </DEMANDANT-FOR-CORRECTION-GROUP>  
 <PURPOSE-OF-CORRECTION>  
 <PARAGRAPH>  
 審決 ( 決定 ) の 【理由】 欄参照。  
 </PARAGRAPH>  
 </PURPOSE-OF-CORRECTION>  
 <TITLE-OF-THE-SPECIFICATION>  
 <PARAGRAPH>  
 ( 5 4 ) 【発明の名称】 アミノ酸トランスポーター分子  
 </PARAGRAPH>  
 <PARAGRAPH>  
 ( 5 7 ) 【特許請求の範囲】  
 </PARAGRAPH>  
 <PARAGRAPH>  
 【請求項 1】 細胞内への輸送を媒介する能力を有するアミノ酸の配列を～  
 </PARAGRAPH>  
 <PARAGRAPH>  
 【発明の詳細な説明】  
 </PARAGRAPH>  
 <PARAGRAPH>  
 (イ) 産業上の利用分野  
 </PARAGRAPH>

<PARAGRAPH>  
本発明は、アミノ酸トランスポーター分子を～  
</PARAGRAPH>  
</TITLE-OF-THE-SPECIFICATION>  
</COR-DTL>  
<PNT-BBL>  
<APPLICATION-NUMBER>  
特願2007-123456 (P2007-123456)  
</APPLICATION-NUMBER>  
<FILING-DATE>平成19年11月4日 (2007. 11. 4) </FILING-DATE>  
<DOMESTIC-PRIORITY-CLAIM-ARTICLE>  
<DOMESTIC-PRIORITY-GROUP>  
<APPLICATION-NUMBER>  
特願2006-654321 (P2006-654321) </APPLICATION-NUMBER>  
<FILING-DATE>平成18年1月8日 (2006. 1. 8) </FILING-DATE>  
<NATION>日本国 (JP) </NATION>  
</DOMESTIC-PRIORITY-GROUP>  
</DOMESTIC-PRIORITY-CLAIM-ARTICLE>  
<TITLE-OF-THE-INVENTION KIND-OF-TITLE = "INVENTION">  
アミノ酸トランスポーター分子  
</TITLE-OF-THE-INVENTION>  
<IPC-CLASSIFICATION-GROUP>  
<IPC-CLASSIFICATION>H04N 9/73</IPC-CLASSIFICATION>  
<IPC-CLASSIFICATION>H04N 26/73</IPC-CLASSIFICATION>  
</IPC-CLASSIFICATION-GROUP>  
<PUBLICATION-NUMBER KIND-OF-PUBLICATION-NUMBER = "OPEN">  
特開2008-123456 (P2008-123456A)  
</PUBLICATION-NUMBER>  
<PUBLICATION-DATE KIND-OF-PUBLICATION-DATE = "OPEN">  
平成20年7月20日 (2008. 7. 20)  
</PUBLICATION-DATE>  
<REGISTRATION-NUMBER KIND-OF-REGISTRATION-NUMBER = "PATENT">  
特許第1234567号 (P1234567)  
</REGISTRATION-NUMBER>  
<REGISTRATION-DATE>平成20年12月7日 (2008. 12. 7) </REGISTRATION-DATE>  
<FINAL-DISPOSITION>成立</FINAL-DISPOSITION>  
<NUMBER-OF-CLAIM KIND-OF-CLAIM="APPEAL-DECISION">3</NUMBER-OF-CLAIM>  
<FORMER-EXAMINED-EXAMINER>審査 一郎</FORMER-EXAMINED-EXAMINER>  
</PNT-BBL>  
</PATD-PNT>

## 4. 2 実用新案決定公報（訂正明細書無）

```
<!DOCTYPE PATD-PNT PUBLIC
"-//JAPANESE PATENT OFFICE//DTD JPO Published Appeal And Trial Decisions In Patent Applications//EN"[
]>
<PATD-PNT>
<PATD-COM>
  <MANAGEMENT-NUMBER>第1200002号</MANAGEMENT-NUMBER>
  <TOTAL-VOLUME-NUMBER>第1234号</TOTAL-VOLUME-NUMBER>
  <PUBLICATION-COUNTRY>日本国特許庁（JP）</PUBLICATION-COUNTRY>
  <OFFICIAL-GAZETTE-ASSORTMENT>実用新案決定公報</OFFICIAL-GAZETTE-ASSORTMENT>
  <PUBLICATION-DATE>平成24年4月15日（2012. 4. 15）</PUBLICATION-DATE>
  <KIND>異議の決定</KIND>
  <APPEAL-NUMBER KIND-OF-APPEAL-NUMBER = "APPEAL">
    異議2008-700001（U2008-700001/J7）
  </APPEAL-NUMBER>
  <APPEAL-DATE KIND-OF-APPEAL-DATE = "MOTION">
    平成20年1月6日（2008. 1. 6）
  </APPEAL-DATE>
  <ESTABLISH-DATE>平成24年2月11日（2012. 2. 11）</ESTABLISH-DATE>
  <CLASS-OF-TRIAL-DECISION-GROUP>
    <CLASSIFICATION-OF-TRIAL-DECISION>
      U123 . 567-Y （GO1N）
    </CLASSIFICATION-OF-TRIAL-DECISION>
    <CLASSIFICATION-OF-TRIAL-DECISION>
      U123 . 568-Y （GO1N）
    </CLASSIFICATION-OF-TRIAL-DECISION>
  </CLASS-OF-TRIAL-DECISION-GROUP>
  <RIGHTFUL-CLAIMANT-GROUP>
    <RIGHTFUL-CLAIMANT>
      <NAME>実用 花子</NAME>
      <ADDRESS>東京都千代田区霞が関3-4-3</ADDRESS>
    </RIGHTFUL-CLAIMANT>
    <PROXY KIND-OF-ATTORNEY = "REPRESENTATIVE">
      <ATTORNEY-RIGHT KIND-OF-ATTORNEY-RIGHT = "PATENT-ATTORNEY">
        <NAME>代理 一男</NAME>
      </PROXY>
    <PROXY KIND-OF-ATTORNEY = "SUB-REPRESENTATIVE">
      <ATTORNEY-RIGHT KIND-OF-ATTORNEY-RIGHT = "PATENT-ATTORNEY">
        <NAME>代理 三男</NAME>
      </PROXY>
    </RIGHTFUL-CLAIMANT-GROUP>
  <OPPONENT-GROUP>
    <OPPONENT>
      <NAME>実用 四郎</NAME>
      <ADDRESS>東京都千代田区霞が関3-4-3</ADDRESS>
    </OPPONENT>
  </OPPONENT-GROUP>
  <INDICATION-OF-THE-CASE>
    <PARAGRAPH>
      実用新案登録第123456号に対する実用新案登録異議申立てについて、次のとおり決定する。
    </PARAGRAPH>
```

</INDICATION-OF-THE-CASE>  
 <CONCLUSION-PART>  
   <TITLE>【結論】</TITLE>  
   <PARAGRAPH>○○○○○○○○</PARAGRAPH>  
 </CONCLUSION-PART>  
 <REASON-PART>  
   <TITLE>【理由】</TITLE>  
   <PARAGRAPH>○○○○○○○○</PARAGRAPH>  
 </REASON-PART>  
 <APPEAL-DECISION-DATE KIND-OF-APPEAL-DECISION-DATE = "DECISION-ON-OPPOSITION">  
   平成24年1月8日 (2012. 1. 8)  
 </APPEAL-DECISION-DATE>  
 <PATENT-JUDGE-GROUP>  
   <HEAD-PATENT-JUDGE KIND-OF-HEAD-PATENT-JUDGE = "HEAD">  
     <NAME>審判 一郎</NAME>  
   </HEAD-PATENT-JUDGE>  
   <PATENT-JUDGE>  
     <NAME>審判 二郎</NAME>  
   </PATENT-JUDGE>  
   <PATENT-JUDGE>  
     <NAME>審判 三郎</NAME>  
   </PATENT-JUDGE>  
 </PATENT-JUDGE-GROUP>  
 </PATD-COM>  
 <PNT-BBL>  
   <APPLICATION-NUMBER>  
     実願平9-123456  
   </APPLICATION-NUMBER>  
   <FILING-DATE>平成9年1月12日 (1997. 1. 12) </FILING-DATE>  
   <PARIS-PRIORITY-CLAIM-ARTICLE>  
     <PARIS-PRIORITY-GROUP>  
       <APPLICATION-NUMBER>74/001234</APPLICATION-NUMBER>  
       <FILING-DATE>平成8年11月10日 (1996. 11. 10) </FILING-DATE>  
       <NATION>米国 (US) </NATION>  
     </PARIS-PRIORITY-GROUP>  
   </PARIS-PRIORITY-CLAIM-ARTICLE>  
   <TITLE-OF-THE-INVENTION KIND-OF-TITLE = "DEVICE">遊技装置</TITLE-OF-THE-INVENTION>  
   <IPC-CLASSIFICATION-GROUP>  
     <IPC-CLASSIFICATION>G01B 3/00</IPC-CLASSIFICATION>  
     <IPC-CLASSIFICATION>G02C 26/00</IPC-CLASSIFICATION>  
   </IPC-CLASSIFICATION-GROUP>  
   <PUBLICATION-NUMBER KIND-OF-PUBLICATION-NUMBER = "OPEN">  
     実開平10-123456  
   </PUBLICATION-NUMBER>  
   <PUBLICATION-DATE KIND-OF-PUBLICATION-DATE = "OPEN">  
     平成10年5月17日 (1998. 5. 17)  
   </PUBLICATION-DATE>  
   <REGISTRATION-NUMBER KIND-OF-REGISTRATION-NUMBER = "REGISTRATION">  
     実用新案登録第123456号 (U123456)  
   </REGISTRATION-NUMBER>  
   <REGISTRATION-DATE>平成19年12月2日 (2007. 12. 2) </REGISTRATION-DATE>  
   <FINAL-DISPOSITION>維持</FINAL-DISPOSITION>  
   <NUMBER-OF-CLAIM KIND-OF-CLAIM = "DECISION">3</NUMBER-OF-CLAIM>



<FORMER-EXAMINED-EXAMINER>審査 一郎</FORMER-EXAMINED-EXAMINER>  
</PNT-BBL>  
</PATD-PNT>

## 4. 3 意匠判定公報

```
<!DOCTYPE PATD-DES PUBLIC
"-//JAPANESE PATENT OFFICE//DTD JPO Published Appeal And Trial Decisions In Design Applications//EN"[
]>
<PATD-DES>
<PATD-COM>
  <MANAGEMENT-NUMBER>第1200003号</MANAGEMENT-NUMBER>
  <TOTAL-VOLUME-NUMBER>第1234号</TOTAL-VOLUME-NUMBER>
  <PUBLICATION-COUNTRY>日本国特許庁(JP)</PUBLICATION-COUNTRY>
  <OFFICIAL-GAZETTE-ASSORTMENT>意匠判定公報</OFFICIAL-GAZETTE-ASSORTMENT>
  <PUBLICATION-DATE>平成24年4月15日(2012.4.15)</PUBLICATION-DATE>
  <KIND>判定</KIND>
  <APPEAL-NUMBER KIND-OF-APPEAL-NUMBER = "CLAIM-HANTEI">
    判定2012-600001(D2012-600001/J6)
  </APPEAL-NUMBER>
  <APPEAL-DATE KIND-OF-APPEAL-DATE = "CLAIM-HANTEI">
    平成24年1月8日(2012.1.8)
  </APPEAL-DATE>
  <ESTABLISH-DATE>平成24年2月11日(2012.2.11)</ESTABLISH-DATE>
  <CLASS-OF-TRIAL-DECISION-GROUP>
    <CLASSIFICATION-OF-TRIAL-DECISION>
      D12 . 247-ZB (A1-1)
    </CLASSIFICATION-OF-TRIAL-DECISION>
    <CLASSIFICATION-OF-TRIAL-DECISION>
      D12 . 568-ZB (A1-1)
    </CLASSIFICATION-OF-TRIAL-DECISION>
  </CLASS-OF-TRIAL-DECISION-GROUP>
  <CONSOLIDATED-APPEAL-NO-GROUP>
    <CONSOLIDATED-APPEAL-NO KIND-OF-CONSOLIDATED-APPEAL-NO = "CLAIM-HANTEI">
      判定2012-600002(D2012-600002/J6)
    </CONSOLIDATED-APPEAL-NO>
  </CONSOLIDATED-APPEAL-NO-GROUP>
  <DEMANDANT-GROUP>
    <DEMANDANT>
      <NAME>意匠 花子</NAME>
      <ADDRESS>東京都千代田区霞が関3-4-3</ADDRESS>
    </DEMANDANT>
    <PROXY KIND-OF-ATTORNEY = "REPRESENTATIVE">
      <ATTORNEY-RIGHT KIND-OF-ATTORNEY-RIGHT = "PATENT-ATTORNEY">
        <NAME>代理 一男</NAME>
      </PROXY>
    <PROXY KIND-OF-ATTORNEY = "SUB-REPRESENTATIVE">
      <ATTORNEY-RIGHT KIND-OF-ATTORNEY-RIGHT = "PATENT-ATTORNEY">
        <NAME>代理 三男</NAME>
      </PROXY>
    </DEMANDANT-GROUP>
  <INTERVENOR-GROUP>
    <INTERVENOR>
      <NAME>意匠 太郎</NAME>
      <ADDRESS>東京都千代田区霞が関3-4-3</ADDRESS>
    </INTERVENOR>
```

<PROXY KIND-OF-ATTORNEY = "REPRESENTATIVE">  
   <ATTORNEY-RIGHT KIND-OF-ATTORNEY-RIGHT = "ATTORNEY-AT-LAW">  
   <NAME>代理 一夫</NAME>  
 </PROXY>  
 </INTERVENOR-GROUP>  
 <DEMANDEE-GROUP>  
 <DEMANDEE>  
   <NAME>意匠 次郎</NAME>  
   <ADDRESS>東京都千代田区霞が関3-4-3</ADDRESS>  
 </DEMANDEE>  
   <PROXY KIND-OF-ATTORNEY = "REPRESENTATIVE">  
     <ATTORNEY-RIGHT KIND-OF-ATTORNEY-RIGHT = "PATENT-ATTORNEY">  
     <NAME>代理 一雄</NAME>  
   </PROXY>  
 </DEMANDEE-GROUP>  
 <WITNESS-GROUP>  
 <WITNESS>  
   <NAME>意匠 四郎</NAME>  
   <ADDRESS>東京都千代田区霞が関3-4-3</ADDRESS>  
 </WITNESS>  
 </WITNESS-GROUP>  
 <INDICATION-OF-THE-CASE>  
 <PARAGRAPH>  
   上記当事者間の登録第1234567号意匠「ミシン」の判定請求事件について、次のとおり判定する。  
 </PARAGRAPH>  
 </INDICATION-OF-THE-CASE>  
 <CONCLUSION-PART>  
 <TITLE>【結論】</TITLE>  
 <PARAGRAPH>○○○○○○○○</PARAGRAPH>  
 </CONCLUSION-PART>  
 <REASON-PART>  
 <TITLE>【理由】</TITLE>  
 <PARAGRAPH>○○○○○○○○</PARAGRAPH>  
 </REASON-PART>  
 <APPEAL-DECISION-DATE KIND-OF-APPEAL-DECISION-DATE = "HANTEI">  
   平成24年1月29日 (2012. 1. 29)  
 </APPEAL-DECISION-DATE>  
 <PATENT-JUDGE-GROUP>  
   <HEAD-PATENT-JUDGE KIND-OF-HEAD-PATENT-JUDGE = "CHIEF">  
     <NAME>審判 一郎</NAME>  
   </HEAD-PATENT-JUDGE>  
   <PATENT-JUDGE>  
     <NAME>審判 二郎</NAME>  
   </PATENT-JUDGE>  
   <PATENT-JUDGE>  
     <NAME>審判 三郎</NAME>  
   </PATENT-JUDGE>  
 </PATENT-JUDGE-GROUP>  
 </PATD-COM>  
 <DES-BBL>  
 <APPLICATION-NUMBER>  
   意願2008-123456 (D2008-123456)  
 </APPLICATION-NUMBER>

<PRINCIPAL-DESIGN-NUMBER>意匠登録第1234123号 (D1234123)  
</PRINCIPAL-DESIGN-NUMBER>  
<FILING-DATE>平成20年1月6日 (2008. 1. 6) </FILING-DATE>  
<PARIS-PRIORITY-CLAIM-ARTICLE>  
 <PARIS-PRIORITY-GROUP>  
 <APPLICATION-NUMBER>74/001234</APPLICATION-NUMBER>  
 <FILING-DATE>平成19年11月11日 (2007. 11. 11) </FILING-DATE>  
 <NATION>米国 (US) </NATION>  
 </PARIS-PRIORITY-GROUP>  
</PARIS-PRIORITY-CLAIM-ARTICLE>  
<NAME-OF-ARTICLE>ミシン</NAME-OF-ARTICLE>  
<DESIGN-CLASSIFICATION>A1-12345ABC</DESIGN-CLASSIFICATION>  
<REGISTRATION-NUMBER>  
 意匠登録第1234567号 (D1234567)  
</REGISTRATION-NUMBER>  
<REGISTRATION-DATE>平成21年3月8日 (2009. 3. 8) </REGISTRATION-DATE>  
<FINAL-DISPOSITION>不成立</FINAL-DISPOSITION>  
<FORMER-EXAMINED-EXAMINER>審査 一郎</FORMER-EXAMINED-EXAMINER>  
</DES-BBL>  
</PATD-DES>

## 4. 4 商標審決公報（国際商標拒絶査定不服の審決）

```
<!DOCTYPE PATD-TM PUBLIC
"-//JAPANESE PATENT OFFICE//DTD JPO Published Appeal And Trial Decisions In Trademark
Applications//EN"[
]>
<PATD-TM>
<PATD-COM>
<MANAGEMENT-NUMBER>第1200004号</MANAGEMENT-NUMBER>
<TOTAL-VOLUME-NUMBER>第1234号</TOTAL-VOLUME-NUMBER>
<PUBLICATION-COUNTRY>日本国特許庁（JP）</PUBLICATION-COUNTRY>
<OFFICIAL-GAZETTE-ASSORTMENT>商標審決公報</OFFICIAL-GAZETTE-ASSORTMENT>
<PUBLICATION-DATE>平成24年4月15日（2012. 4. 15）</PUBLICATION-DATE>
<KIND>拒絶査定不服の審決</KIND>
<APPEAL-NUMBER KIND-OF-APPEAL-NUMBER="APPEAL">
  不服2012-650001（T2012-650001/J1）
</APPEAL-NUMBER>
<APPEAL-DATE KIND-OF-APPEAL-DATE="APPEAL">
  平成24年1月8日（2012. 1. 8）
</APPEAL-DATE>
<ESTABLISH-DATE>
  平成24年3月11日（2012. 3. 11）
</ESTABLISH-DATE>
<CLASS-OF-TRIAL-DECISION-GROUP>
  <CLASSIFICATION-OF-TRIAL-DECISION>
    T18 . 91 -Z （111）
  </CLASSIFICATION-OF-TRIAL-DECISION>
</CLASS-OF-TRIAL-DECISION-GROUP>
<DEMANDANT-GROUP>
  <DEMANDANT>
    <NAME>
      GENERAL BISCUITS BELGIE
    </NAME>
    <ADDRESS>
      1, De Beukelaer-Pareinlaan, B-2200 HERENTALS (Belgium)
    </ADDRESS>
  </DEMANDANT>
  <PROXY KIND-OF-ATTORNEY="REPRESENTATIVE">
    <ATTORNEY-RIGHT KIND-OF-ATTORNEY-RIGHT="PATENT-ATTORNEY">
      <NAME>代理 一夫</NAME>
    </PROXY>
  <PROXY KIND-OF-ATTORNEY="SUB-REPRESENTATIVE">
    <ATTORNEY-RIGHT KIND-OF-ATTORNEY-RIGHT="PATENT-ATTORNEY">
      <NAME>代理 二夫</NAME>
    </PROXY>
  </DEMANDANT-GROUP>
<INDICATION-OF-THE-CASE>
<PARAGRAPH>
  国際登録第123456号拒絶査定に対する審判事件について、次のとおり審決する。
</PARAGRAPH>
</INDICATION-OF-THE-CASE>
```



<NATION>スイス (CH) </NATION>  
</PARIS-PRIORITY-GROUP>  
</PARIS-PRIORITY-CLAIM-ARTICLE>  
<COLLECTIVE-TRADEMARK-INDICATION COLLECTIVE-TRADEMARK-FLAG="TRUE">  
<TD-TRADEMARK-INDICATION TD-TRADEMARK-FLAG="TRUE">  
<PRONUNCIATION>  
コウホウ  
</PRONUNCIATION>  
<FINAL-DISPOSITION>  
不成立  
</FINAL-DISPOSITION>  
<FORMER-EXAMINED-EXAMINER>  
審査 一郎、審査 次郎  
</FORMER-EXAMINED-EXAMINER>  
</TM-BBL>  
</PATD-TM>

## 4. 5 商標決定公報（国際商標異議の決定）

```
<!DOCTYPE PATD-TM PUBLIC "-//JAPANESE PATENT OFFICE//DTD JPO Published Appeal And Trial
Decisions In Trademark Applications//EN" [
]>
<PATD-TM>
<PATD-COM>
<MANAGEMENT-NUMBER>第1200005号</MANAGEMENT-NUMBER>
<TOTAL-VOLUME-NUMBER>第1234号</TOTAL-VOLUME-NUMBER>
<PUBLICATION-COUNTRY>日本国特許庁（JP）</PUBLICATION-COUNTRY>
<OFFICIAL-GAZETTE-ASSORTMENT>商標決定公報</OFFICIAL-GAZETTE-ASSORTMENT>
<PUBLICATION-DATE>平成24年4月15日（2012. 4. 15）</PUBLICATION-DATE>
<KIND>異議の決定</KIND>
<APPEAL-NUMBER KIND-OF-APPEAL-NUMBER="OPPOSITION">
  異議2011-685001（T2011-685001/J7）
</APPEAL-NUMBER>
<APPEAL-DATE KIND-OF-APPEAL-DATE="OPPOSITION">
  平成23年2月20日（2011. 2. 20）
</APPEAL-DATE>
<ESTABLISH-DATE>
  平成24年2月19日（2012. 2. 19）
</ESTABLISH-DATE>
<CLASS-OF-TRIAL-DECISION-GROUP>
  <CLASSIFICATION-OF-TRIAL-DECISION>
    T1651. 271-Y（X3542）
  </CLASSIFICATION-OF-TRIAL-DECISION>
  <CLASSIFICATION-OF-TRIAL-DECISION>
    T1651. 22 -Y（X3542）
  </CLASSIFICATION-OF-TRIAL-DECISION>
</CLASS-OF-TRIAL-DECISION-GROUP>
<NUMBER-OF-OPPOSITION>1</NUMBER-OF-OPPOSITION>
<RIGHTFUL-CLAIMANT-GROUP>
  <RIGHTFUL-CLAIMANT>
    <NAME>Lion Global Investors Ltd. </NAME>
    <ADDRESS>Beethovenstr. 9, 30335Munich（DE）</ADDRESS>
  </RIGHTFUL-CLAIMANT>
  <PROXY KIND-OF-ATTORNEY="REPRESENTATIVE">
    <ATTORNEY-RIGHT KIND-OF-ATTORNEY-RIGHT="PATENT-ATTORNEY">
      <NAME>代理 一夫</NAME>
    </PROXY>
  <PROXY KIND-OF-ATTORNEY="REPRESENTATIVE">
    <ATTORNEY-RIGHT KIND-OF-ATTORNEY-RIGHT="PATENT-ATTORNEY">
      <NAME>代理 二夫</NAME>
    </PROXY>
</RIGHTFUL-CLAIMANT-GROUP>
<OPPONENT-GROUP>
  <OPPONENT>
    <NAME>株式会社特許研究所</NAME>
    <ADDRESS>東京都千代田区霞が関1丁目3番1号</ADDRESS>
  </OPPONENT>
  <PROXY KIND-OF-ATTORNEY="REPRESENTATIVE">
    <ATTORNEY-RIGHT KIND-OF-ATTORNEY-RIGHT="PATENT-ATTORNEY">
```



<NAME>弁理 太郎</NAME>  
</PROXY>  
<PROXY KIND-OF-ATTORNEY="REPRESENTATIVE">  
<ATTORNEY-RIGHT KIND-OF-ATTORNEY-RIGHT="PATENT-ATTORNEY">  
<NAME>弁理 次郎</NAME>  
</PROXY>  
</OPPONENT-GROUP>  
<INDICATION-OF-THE-CASE>  
<PARAGRAPH>  
国際登録第 1 2 3 4 5 6 号商標の商標登録に対する登録異議の申立てについて、次のとおり決定する。  
</PARAGRAPH>  
</INDICATION-OF-THE-CASE>  
<CONCLUSION-PART>  
<TITLE>【結論】 </TITLE>  
<PARAGRAPH>  
国際登録第 1 2 3 4 5 6 号商標の商標登録を維持する。  
</PARAGRAPH>  
</CONCLUSION-PART>  
<REASON-PART>  
<TITLE>【理由】 </TITLE>  
<PARAGRAPH>  
○○○○○○○○○○○○○○○○○○○○○○○○○○○○○○  
</PARAGRAPH>  
<PARAGRAPH>  
○○○○○○○○○○○○○○○○○○○○○○○○○○○○○○  
</PARAGRAPH>  
</REASON-PART>  
<APPEAL-DECISION-DATE KIND-OF-APPEAL-DECISION-DATE="DECISION-ON-OPPOSITION">  
平成 2 4 年 1 月 2 9 日 ( 2 0 1 2 . 1 . 2 9 )  
</APPEAL-DECISION-DATE>  
<PATENT-JUDGE-GROUP>  
<HEAD-PATENT-JUDGE KIND-OF-HEAD-PATENT-JUDGE="HEAD">  
<NAME>審判 一郎</NAME>  
</HEAD-PATENT-JUDGE>  
<PATENT-JUDGE>  
<NAME>審判 二郎</NAME>  
</PATENT-JUDGE>  
<PATENT-JUDGE>  
<NAME>審判 三郎</NAME>  
</PATENT-JUDGE>  
</PATENT-JUDGE-GROUP>  
</PATD-COM>  
<TM-BBL>  
<INTERNATIONAL-REGISTRATION-NO>  
0 1 2 3 4 5 6  
</INTERNATIONAL-REGISTRATION-NO>  
<REGISTRATION-DATE>  
平成 2 1 年 3 月 2 9 日 ( 2 0 0 9 . 3 . 2 9 )  
</REGISTRATION-DATE>  
<PRONUNCIATION>  
コウホウ  
</PRONUNCIATION>  
<FINAL-DISPOSITION>

維持

</FINAL-DISPOSITION>

<FORMER-EXAMINED-EXAMINER>

審査 一郎、審査 二郎

</FORMER-EXAMINED-EXAMINER>

</TM-BBL>

</PATD-TM>

## 4. 6 商標判定公報

```
<!DOCTYPE PATD-TM PUBLIC
"-//JAPANESE PATENT OFFICE//DTD JPO Published Appeal And Trial Decisions In Trademark
Applications//EN"[
]>
<PATD-TM>
<PATD-COM>
<MANAGEMENT-NUMBER>第1200006号</MANAGEMENT-NUMBER>
<TOTAL-VOLUME-NUMBER>第1234号</TOTAL-VOLUME-NUMBER>
<PUBLICATION-COUNTRY>日本国特許庁（JP）</PUBLICATION-COUNTRY>
<OFFICIAL-GAZETTE-ASSORTMENT>商標判定公報</OFFICIAL-GAZETTE-ASSORTMENT>
<PUBLICATION-DATE>平成24年4月15日（2012. 4. 15）</PUBLICATION-DATE>
<KIND>判定</KIND>
<APPEAL-NUMBER KIND-OF-APPEAL-NUMBER="CLAIM-HANTEI">
  判定2009-600001（T2009-600001/J6）
</APPEAL-NUMBER>
<APPEAL-DATE KIND-OF-APPEAL-DATE="CLAIM-HANTEI">
  平成21年12月6日（2009. 12. 6）
</APPEAL-DATE>
<ESTABLISH-DATE>平成24年2月11日（2012. 2. 11）</ESTABLISH-DATE>
<CLASS-OF-TRIAL-DECISION-GROUP>
  <CLASSIFICATION-OF-TRIAL-DECISION>
    T123 . 247-Y（110）
  </CLASSIFICATION-OF-TRIAL-DECISION>
  <CLASSIFICATION-OF-TRIAL-DECISION>
    T123 . 539-Y（110）
  </CLASSIFICATION-OF-TRIAL-DECISION>
</CLASS-OF-TRIAL-DECISION-GROUP>
<CONSOLIDATED-APPEAL-NO-GROUP>
  <CONSOLIDATED-APPEAL-NO KIND-OF-CONSOLIDATED-APPEAL-NO="CLAIM-HANTEI">
    判定2009-600002（T2009-600002/J6）
  </CONSOLIDATED-APPEAL-NO>
</CONSOLIDATED-APPEAL-NO-GROUP>
<NON-ELECTRONIC-OBJECT>有</NON-ELECTRONIC-OBJECT>
<DEMANDANT-GROUP>
  <DEMANDANT>
    <NAME>商標 花子</NAME>
    <ADDRESS>東京都千代田区霞が関3-4-3</ADDRESS>
  </DEMANDANT>
  <PROXY KIND-OF-ATTORNEY="REPRESENTATIVE">
    <ATTORNEY-RIGHT KIND-OF-ATTORNEY-RIGHT="PATENT-ATTORNEY">
      <NAME>代理 一夫</NAME>
    </ATTORNEY-RIGHT>
  </PROXY>
  <PROXY KIND-OF-ATTORNEY="SUB-REPRESENTATIVE">
    <ATTORNEY-RIGHT KIND-OF-ATTORNEY-RIGHT="PATENT-ATTORNEY">
      <NAME>代理 三夫</NAME>
    </ATTORNEY-RIGHT>
  </PROXY>
</DEMANDANT-GROUP>
<INTERVENOR-GROUP>
  <INTERVENOR>
    <NAME>商標 花代</NAME>
```

<ADDRESS>東京都千代田区霞が関3-4-3</ADDRESS>  
</INTERVENOR>  
<PROXY KIND-OF-ATTORNEY="REPRESENTATIVE">  
<ATTORNEY-RIGHT KIND-OF-ATTORNEY-RIGHT = "ATTORNEY-AT-LAW">  
<NAME>代理 一雄</NAME>  
</PROXY>  
</INTERVENOR-GROUP>  
<DEMANDEE-GROUP>  
<DEMANDEE>  
<NAME>商標 一郎</NAME>  
<ADDRESS>東京都千代田区霞が関3-4-3</ADDRESS>  
</DEMANDEE>  
<PROXY KIND-OF-ATTORNEY="REPRESENTATIVE">  
<ATTORNEY-RIGHT KIND-OF-ATTORNEY-RIGHT = "PATENT-ATTORNEY">  
<NAME>代理 一男</NAME>  
</PROXY>  
</DEMANDEE-GROUP>  
<WITNESS-GROUP>  
<WITNESS>  
<NAME>商標 二郎</NAME>  
<ADDRESS>東京都千代田区霞が関3-4-3</ADDRESS>  
</WITNESS>  
</WITNESS-GROUP>  
<INDICATION-OF-THE-CASE>  
<PARAGRAPH>  
上記当事者間の登録第1234567号商標判定請求事件について、次のとおり判定する。  
</PARAGRAPH>  
</INDICATION-OF-THE-CASE>  
<CONCLUSION-PART>  
<TITLE>【結論】</TITLE>  
<PARAGRAPH>○○○○○○○○</PARAGRAPH>  
</CONCLUSION-PART>  
<REASON-PART>  
<TITLE>【理由】</TITLE>  
<PARAGRAPH>○○○○○○○○</PARAGRAPH>  
</REASON-PART>  
<APPEAL-DECISION-DATE KIND-OF-APPEAL-DECISION-DATE="HANTEI">  
平成24年1月8日(2012.1.8)  
</APPEAL-DECISION-DATE>  
<PATENT-JUDGE-GROUP>  
<HEAD-PATENT-JUDGE KIND-OF-HEAD-PATENT-JUDGE="CHIEF">  
<NAME>審判 一郎</NAME>  
</HEAD-PATENT-JUDGE>  
<PATENT-JUDGE>  
<NAME>審判 二郎</NAME>  
</PATENT-JUDGE>  
<PATENT-JUDGE>  
<NAME>審判 三郎</NAME>  
</PATENT-JUDGE>  
</PATENT-JUDGE-GROUP>  
</PATD-COM>  
<TM-BBL>  
<APPLICATION-NUMBER KIND-OF-APPLICATION-NUMBER="COMMON">

商願2009-123456 (T2009-123456)  
</APPLICATION-NUMBER>  
<FILING-DATE KIND-OF-FILING-DATE="COMMON">  
平成21年1月11日 (2009. 1. 11)  
</FILING-DATE>  
<PARIS-PRIORITY-CLAIM-ARTICLE>  
<PARIS-PRIORITY-GROUP>  
<APPLICATION-NUMBER>99/001234</APPLICATION-NUMBER>  
<FILING-DATE>平成20年11月9日 (2008. 11. 9) </FILING-DATE>  
<NATION>米国 (US) </NATION>  
</PARIS-PRIORITY-GROUP>  
</PARIS-PRIORITY-CLAIM-ARTICLE>  
<REGIONAL-TRADEMARK-INDICATION REGIONAL-TRADEMARK-FLAG="TRUE">  
<STANDARD-CHARACTER></STANDARD-CHARACTER>  
<REGISTRATION-NUMBER>商標登録第1234567号 (T1234567) </REGISTRATION-NUMBER>  
<REGISTRATION-DATE>平成21年3月8日 (2009. 3. 8) </REGISTRATION-DATE>  
<PRONUNCIATION>コウホウ</PRONUNCIATION>  
<FINAL-DISPOSITION>成立</FINAL-DISPOSITION>  
<FORMER-EXAMINED-EXAMINER>審査 一郎</FORMER-EXAMINED-EXAMINER>  
</TM-BBL>  
</PATD-TM>

## 4. 7 判決公報（審決取消訴訟判決）

```
<!DOCTYPE PCD-DES PUBLIC
"-//JAPANESE PATENT OFFICE//DTD JPO Published Court Decisions In Design Applications//EN"[
]>
<PCD-DES>
<PCD-COM>
<MANAGEMENT-NUMBER>第1200007号</MANAGEMENT-NUMBER>
<TOTAL-VOLUME-NUMBER>第1234号</TOTAL-VOLUME-NUMBER>
<PUBLICATION-COUNTRY>日本国特許庁（JP）</PUBLICATION-COUNTRY>
<OFFICIAL-GAZETTE-ASSORTMENT>判決公報</OFFICIAL-GAZETTE-ASSORTMENT>
<PUBLICATION-DATE>平成24年4月15日（2012. 4. 15）</PUBLICATION-DATE>
<KIND>審決取消訴訟判決（意匠）</KIND>
<LITIGATION-NUMBER>平成23年（行ケ）第10001号</LITIGATION-NUMBER>
<ORIGINAL-APPEAL-NUMBER-GROUP>
  <ORIGINAL-APPEAL-NUMBER>平成22年（行ケ）第10020号</ORIGINAL-APPEAL-NUMBER>
</ORIGINAL-APPEAL-NUMBER-GROUP>
<COURT-DECISION-GIVING-DATE>
  平成23年12月11日（2011. 12. 11）
</COURT-DECISION-GIVING-DATE>
<FINAL-DATE-OF-ORAL-PROCEEDING>
  平成23年11月6日（2011. 11. 6）
</FINAL-DATE-OF-ORAL-PROCEEDING>
<CONSOLIDATED-LITIGATION-GROUP>
  <CONSOLIDATED-LITIGATION-NUMBER>
    平成23年（行ケ）第10002号
  </CONSOLIDATED-LITIGATION-NUMBER>
</CONSOLIDATED-LITIGATION-GROUP>
<PARTY-GROUP>
  <PARTY SERIAL-NUMBER="1">
    <CALLED-NAME>原告</CALLED-NAME>
    <NAME>意匠 花子</NAME>
    <ADDRESS>東京都千代田区霞が関3-4-3</ADDRESS>
  </PARTY>
  <REPRESENTATIVE KIND-OF-REPRESENTATIVE="REPRESENTATIVE-LAWYER">
    <NAME>代理 一夫</NAME>
  </REPRESENTATIVE>
  <REPRESENTATIVE KIND-OF-REPRESENTATIVE="SUB-REPRESENTATIVE-LAWYER">
    <NAME>代理 二夫</NAME>
  </REPRESENTATIVE>
  <PARTY SERIAL-NUMBER="2">
    <CALLED-NAME>被告</CALLED-NAME>
    <NAME>意匠 花代</NAME>
    <ADDRESS>東京都千代田区霞が関3-4-3</ADDRESS>
  </PARTY>
  <REPRESENTATIVE KIND-OF-REPRESENTATIVE="REPRESENTATIVE">
    <NAME>代理 九男</NAME>
  </REPRESENTATIVE>
  <PARTY SERIAL-NUMBER="3">
    <CALLED-NAME>被告</CALLED-NAME>
    <NAME>意匠 花江</NAME>
    <ADDRESS>東京都千代田区霞が関3-4-3</ADDRESS>
```

</PARTY>  
<REPRESENTATIVE KIND-OF-REPRESENTATIVE="REPRESENTATIVE">  
 <NAME>代理 九雄</NAME>  
</REPRESENTATIVE>  
</PARTY-GROUP>  
<INDICATION-OF-THE-CASE>  
 <PARAGRAPH>右当事者間の～</PARAGRAPH>  
</INDICATION-OF-THE-CASE>  
<MAIN-PART>  
 <TITLE>【主文】</TITLE>  
 <PARAGRAPH>原告の請求を棄却する。</PARAGRAPH>  
 <PARAGRAPH>訴訟の費用は原告の負担とする。</PARAGRAPH>  
</MAIN-PART>  
<FACT-AND-REASON-PART>  
 <TITLE>【事実及び理由】</TITLE>  
 <PARAGRAPH>第1 当事者の求めた判決</PARAGRAPH>  
 <PARAGRAPH>1 原告</PARAGRAPH>  
</FACT-AND-REASON-PART>  
<FACT-PART>  
 <TITLE>【事実】</TITLE>  
 <PARAGRAPH>第1 当事者の求めた裁判申立て</PARAGRAPH>  
</FACT-PART>  
<REASON-PART>  
 <TITLE>【理由】</TITLE>  
 <PARAGRAPH>1 請求の原因1（特許庁における手続の経緯）、同2～</PARAGRAPH>  
</REASON-PART>  
<BELONGING>知的財産高等裁判所第3部</BELONGING>  
<JUDGE>  
 <PRESIDING-JUDGE-NAME>  
 <NAME>裁判 一郎</NAME>  
 </PRESIDING-JUDGE-NAME>  
 <JUDGE-NAME>  
 <NAME>裁判 二郎</NAME>  
 </JUDGE-NAME>  
 <JUDGE-NAME>  
 <NAME>裁判 三郎</NAME>  
 </JUDGE-NAME>  
</JUDGE>  
<APPEAL-NUMBER KIND-OF-APPEAL-NUMBER="APPEAL">  
 無効2009-808001（D2009-808001/J3）  
</APPEAL-NUMBER>  
<APPEAL-DATE KIND-OF-APPEAL-DATE="APPEAL">  
 平成21年4月5日（2009. 4. 5）  
</APPEAL-DATE>  
<CLASS-OF-TRIAL-DECISION-GROUP>  
 <CLASSIFICATION-OF-TRIAL-DECISION>  
 D12 . 247-X（A67L）  
 </CLASSIFICATION-OF-TRIAL-DECISION>  
 <CLASSIFICATION-OF-TRIAL-DECISION>  
 D12 . 568-X（A67L）  
 </CLASSIFICATION-OF-TRIAL-DECISION>  
</CLASS-OF-TRIAL-DECISION-GROUP>  
<CONSOLIDATED-APPEAL-NO-GROUP>

<CONSOLIDATED-APPEAL-NO KIND-OF-CONSOLIDATED-APPEAL-NO="APPEAL">  
 無効2009-808008 (D2009-808008/J3)  
 </CONSOLIDATED-APPEAL-NO>  
 </CONSOLIDATED-APPEAL-NO-GROUP>  
 <DEMANDANT-GROUP>  
 <DEMANDANT>  
 <NAME>意匠 一郎</NAME>  
 <ADDRESS>東京都千代田区霞が関3-4-3 </ADDRESS>  
 </DEMANDANT>  
 <PROXY KIND-OF-ATTORNEY="REPRESENTATIVE">  
 <ATTORNEY-RIGHT KIND-OF-ATTORNEY-RIGHT="PATENT-ATTORNEY">  
 <NAME>代理 一夫</NAME>  
 </PROXY>  
 <PROXY KIND-OF-ATTORNEY="SUB-REPRESENTATIVE">  
 <ATTORNEY-RIGHT KIND-OF-ATTORNEY-RIGHT="PATENT-ATTORNEY">  
 <NAME>代理 三夫</NAME>  
 </PROXY>  
 </DEMANDANT-GROUP>  
 <RIGHTFUL-CLAIMANT-GROUP>  
 <RIGHTFUL-CLAIMANT>  
 <NAME>意匠 二郎</NAME>  
 <ADDRESS>東京都千代田区霞が関3-4-3 </ADDRESS>  
 </RIGHTFUL-CLAIMANT>  
 <PROXY KIND-OF-ATTORNEY="REPRESENTATIVE">  
 <ATTORNEY-RIGHT KIND-OF-ATTORNEY-RIGHT="ATTORNEY-AT-LAW">  
 <NAME>代理 一雄</NAME>  
 </PROXY>  
 </RIGHTFUL-CLAIMANT-GROUP>  
 <INTERVENOR-GROUP>  
 <INTERVENOR>  
 <NAME>意匠 三郎</NAME>  
 <ADDRESS>東京都千代田区霞が関3-4-3 </ADDRESS>  
 </INTERVENOR>  
 <PROXY KIND-OF-ATTORNEY="REPRESENTATIVE">  
 <ATTORNEY-RIGHT KIND-OF-ATTORNEY-RIGHT="ATTORNEY-AT-LAW">  
 <NAME>代理 一男</NAME>  
 </PROXY>  
 </INTERVENOR-GROUP>  
 <DEMANDEE-GROUP>  
 <DEMANDEE>  
 <NAME>意匠 五郎</NAME>  
 <ADDRESS>東京都千代田区霞が関3-4-3 </ADDRESS>  
 </DEMANDEE>  
 <PROXY KIND-OF-ATTORNEY="REPRESENTATIVE">  
 <ATTORNEY-RIGHT KIND-OF-ATTORNEY-RIGHT="PATENT-ATTORNEY">  
 <NAME>代理 一行</NAME>  
 </PROXY>  
 </DEMANDEE-GROUP>  
 <WITNESS-GROUP>  
 <WITNESS>  
 <NAME>意匠 六郎</NAME>  
 <ADDRESS>東京都千代田区霞が関3-4-3 </ADDRESS>  
 </WITNESS>



</WITNESS-GROUP>  
<APPEAL-DECISION-DATE KIND-OF-APPEAL-DECISION-DATE="APPEAL-DECISION">  
平成22年1月10日 (2010. 1. 10)  
</APPEAL-DECISION-DATE>  
<PATENT-JUDGE-GROUP>  
<HEAD-PATENT-JUDGE KIND-OF-HEAD-PATENT-JUDGE="HEAD">  
<NAME>審判 一郎</NAME>  
</HEAD-PATENT-JUDGE>  
<PATENT-JUDGE>  
<NAME>審判 二郎</NAME>  
</PATENT-JUDGE>  
</PATENT-JUDGE-GROUP>  
</PCD-COM>  
<DES-BBL>  
<APPLICATION-NUMBER>意願2008-123456 (D2008-123456)  
</APPLICATION-NUMBER>  
<FILING-DATE>平成20年1月6日 (2008. 1. 6) </FILING-DATE>  
<PARIS-PRIORITY-CLAIM-ARTICLE>  
<PARIS-PRIORITY-GROUP>  
<APPLICATION-NUMBER>74/001234</APPLICATION-NUMBER>  
<FILING-DATE>平成19年11月11日 (2007. 11. 11) </FILING-DATE>  
<NATION>米国 (US) </NATION>  
</PARIS-PRIORITY-GROUP>  
</PARIS-PRIORITY-CLAIM-ARTICLE>  
<NAME-OF-ARTICLE>自走式クレーン</NAME-OF-ARTICLE>  
<DESIGN-CLASSIFICATION>A1-12345ABC</DESIGN-CLASSIFICATION>  
<REGISTRATION-NUMBER>意匠登録第9999999号 (D9999999) </REGISTRATION-NUMBER>  
<REGISTRATION-DATE>平成20年12月14日 (2008. 12. 14) </REGISTRATION-DATE>  
<FINAL-DISPOSITION>成立</FINAL-DISPOSITION>  
</DES-BBL>  
</PCD-DES>

## 4. 8 判決公報（侵害訴訟等判決）

```
<!DOCTYPE PCD-PNT PUBLIC
"-//JAPANESE PATENT OFFICE//DTD JPO Published Court Decisions In Patent Applications//EN"[
<!ENTITY MULTI SYSTEM "9999999.IMG" NDATA TIFF>
]>
<PCD-PNT>
<PCD-COM>
<MANAGEMENT-NUMBER>第1200008号</MANAGEMENT-NUMBER>
<TOTAL-VOLUME-NUMBER>第1234号</TOTAL-VOLUME-NUMBER>
<PUBLICATION-COUNTRY>日本国特許庁（JP）</PUBLICATION-COUNTRY>
<OFFICIAL-GAZETTE-ASSORTMENT>判決公報</OFFICIAL-GAZETTE-ASSORTMENT>
<PUBLICATION-DATE>平成24年4月15日（2012. 4. 15）</PUBLICATION-DATE>
<KIND>侵害訴訟等判決</KIND>
<LITIGATION-NUMBER>平成21年（ワ）第50号</LITIGATION-NUMBER>
<ORIGINAL-APPEAL-NUMBER-GROUP>
  <ORIGINAL-APPEAL-NUMBER>平成18年（ワ）第20号</ORIGINAL-APPEAL-NUMBER>
</ORIGINAL-APPEAL-NUMBER-GROUP>
<COURT-DECISION-GIVING-DATE>平成23年12月11日（2011. 12. 11）
</COURT-DECISION-GIVING-DATE>
<CONSOLIDATED-LITIGATION-GROUP>
  <CONSOLIDATED-LITIGATION-NUMBER>
    平成21年（ワ）第51号
  </CONSOLIDATED-LITIGATION-NUMBER>
</CONSOLIDATED-LITIGATION-GROUP>
<PARTY-GROUP>
  <PARTY SERIAL-NUMBER="1">
    <CALLED-NAME>原告</CALLED-NAME>
    <NAME>特許 花子</NAME>
    <ADDRESS>東京都千代田区霞が関3-4-3</ADDRESS>
  </PARTY>
  <REPRESENTATIVE KIND-OF-REPRESENTATIVE="REPRESENTATIVE-LAWYER">
    <NAME>代理 一夫</NAME>
  </REPRESENTATIVE>
  <REPRESENTATIVE KIND-OF-REPRESENTATIVE="SUB-REPRESENTATIVE-LAWYER">
    <NAME>代理 二夫</NAME>
  </REPRESENTATIVE>
  <PARTY SERIAL-NUMBER="2">
    <CALLED-NAME>被告</CALLED-NAME>
    <NAME>特許 花代</NAME>
    <ADDRESS>東京都千代田区霞が関3-4-3</ADDRESS>
  </PARTY>
  <REPRESENTATIVE KIND-OF-REPRESENTATIVE="REPRESENTATIVE">
    <NAME>代理 九男</NAME>
  </REPRESENTATIVE>
</PARTY-GROUP>
<INDICATION-OF-THE-CASE>
  <PARAGRAPH>右当事者間の～</PARAGRAPH>
</INDICATION-OF-THE-CASE>
<MAIN-PART>
  <TITLE>【主文】</TITLE>
  <PARAGRAPH>原告の請求を棄却する。</PARAGRAPH>
```

<PARAGRAPH>訴訟の費用は原告の負担とする。</PARAGRAPH>  
</MAIN-PART>  
<FACT-AND-REASON-PART>  
<TITLE>【事実及び理由】</TITLE>  
<PARAGRAPH>第1 当事者の求めた判決</PARAGRAPH>  
<PARAGRAPH>1 原告</PARAGRAPH>  
</FACT-AND-REASON-PART>  
<FACT-PART>  
<TITLE>【事実】</TITLE>  
<PARAGRAPH>第1 当事者の求めた裁判申立て</PARAGRAPH>  
</FACT-PART>  
<REASON-PART>  
<TITLE>【理由】</TITLE>  
<PARAGRAPH>1 請求の原因1 (特許庁における手続の経緯)、同2～</PARAGRAPH>  
</REASON-PART>  
<BELONGING>知的財産高等裁判所第3部</BELONGING>  
<JUDGE>  
<PRESIDING-JUDGE-NAME>  
<NAME>裁判 一郎</NAME>  
</PRESIDING-JUDGE-NAME>  
<JUDGE-NAME>  
<NAME>裁判 二郎</NAME>  
</JUDGE-NAME>  
<JUDGE-NAME>  
<NAME>裁判 三郎</NAME>  
</JUDGE-NAME>  
</JUDGE>  
<ANOTHER-SHEET>  
<IMAGE HEIGHT="113" WIDTH="150" FILE-NAME="MULTI" FILE-ID="000001"  
ORIGINAL-FILE-NAME="999999901.JPG">  
</ANOTHER-SHEET>  
</PCD-COM>  
<PNT-BBL>  
<APPLICATION-NUMBER>特願2003-123456</APPLICATION-NUMBER>  
<FILING-DATE>平成15年1月5日(2003.1.5)</FILING-DATE>  
<PARIS-PRIORITY-CLAIM-ARTICLE>  
<PARIS-PRIORITY-GROUP>  
<APPLICATION-NUMBER>74/001234</APPLICATION-NUMBER>  
<FILING-DATE>平成14年1月6日(2002.1.6)</FILING-DATE>  
<NATION>米国(US)</NATION>  
</PARIS-PRIORITY-GROUP>  
</PARIS-PRIORITY-CLAIM-ARTICLE>  
<TITLE-OF-THE-INVENTION KIND-OF-TITLE="INVENTION">密閉型開閉器  
</TITLE-OF-THE-INVENTION>  
<IPC-GROUP>  
<IPC VERSION="7">G01B 3/00</IPC>  
<IPC VERSION="7">G02C 26/00</IPC>  
</IPC-GROUP>  
<PUBLICATION-NUMBER KIND-OF-PUBLICATION-NUMBER="OPEN">  
特開2003-123456 (P2003-123456A)  
</PUBLICATION-NUMBER>  
<PUBLICATION-DATE KIND-OF-PUBLICATION-DATE="OPEN">  
平成15年12月23日(2003.12.23)

</PUBLICATION-DATE>  
<EXAMINED-PUBLICATION-NUMBER>  
特公平16-123456  
</EXAMINED-PUBLICATION-NUMBER>  
<EXAMINED-PUBLICATION-DATE>  
平成16年4月4日(2004.4.4)  
</EXAMINED-PUBLICATION-DATE>  
<REGISTRATION-NUMBER KIND-OF-REGISTRATION-NUMBER="PATENT">  
特許第1234567号(P1234567)  
</REGISTRATION-NUMBER>  
<REGISTRATION-DATE>平成17年11月6日(2005.11.6) </REGISTRATION-DATE>  
</PNT-BBL>  
</PCD-PNT>

## 4. 9 審決訂正公報（見出しのみ）

```
<!DOCTYPE COR-PATD PUBLIC
"-//JAPANESE PATENT OFFICE//DTD JPO Corrected Specification In Published Appeal And Trial
  Decisions//EN"[
]>
<COR-PATD>
<MANAGEMENT-NUMBER>第1200009号</MANAGEMENT-NUMBER>
<TOTAL-VOLUME-NUMBER>第1234号</TOTAL-VOLUME-NUMBER>
<OFFICIAL-GAZETTE-ASSORTMENT>特許審決公報の訂正</OFFICIAL-GAZETTE-ASSORTMENT>
<PUBLICATION-DATE>平成24年4月15日（2012. 4. 15）</PUBLICATION-DATE>
<ORIGINAL-MANAGEMENT-NUMBER>第1111111号</ORIGINAL-MANAGEMENT-NUMBER>
<CASE-NUMBER>不服2009-112345（P2009-112345/J1）</CASE-NUMBER>
<ORIGINAL-MANAGEMENT-DATE>
  平成21年2月22日（2009. 2. 22）
</ORIGINAL-MANAGEMENT-DATE>
<ORIGINAL-TOTAL-VOLUME-NUMBER>第1111号</ORIGINAL-TOTAL-VOLUME-NUMBER>
<CLASS-OF-TRIAL-DECISION-GROUP>
  <CLASSIFICATION-OF-TRIAL-DECISION>
    P123 . 567-YB（G01N）
  </CLASSIFICATION-OF-TRIAL-DECISION>
  <CLASSIFICATION-OF-TRIAL-DECISION>
    P123 . 568-YB（G01N）
  </CLASSIFICATION-OF-TRIAL-DECISION>
</CLASS-OF-TRIAL-DECISION-GROUP>
<APPLICATION-NUMBER>
  特願2007-123456（P2007-123456）
</APPLICATION-NUMBER>
<PURPOSE-OF-CORRECTION>
  <PARAGRAPH>上記公報は誤りにつき、これを取り消す。</PARAGRAPH>
</PURPOSE-OF-CORRECTION>
</COR-PATD>
```

## 4. 10 審決訂正公報（見出し＋記事）

```
<!DOCTYPE COR-PATD PUBLIC
"-//JAPANESE PATENT OFFICE//DTD JPO Corrected Specification In Published Appeal And Trial
  Decisions//EN"[
]>
<COR-PATD>
<MANAGEMENT-NUMBER>第1200010号</MANAGEMENT-NUMBER>
<TOTAL-VOLUME-NUMBER>第1234号</TOTAL-VOLUME-NUMBER>
<OFFICIAL-GAZETTE-ASSORTMENT>特許審決公報の訂正</OFFICIAL-GAZETTE-ASSORTMENT>
<PUBLICATION-DATE>平成24年4月15日（2012. 4. 15）</PUBLICATION-DATE>
<ORIGINAL-MANAGEMENT-NUMBER>第1111111号</ORIGINAL-MANAGEMENT-NUMBER>
<CASE-NUMBER>不服2012-123456（P2012-123456/J1）</CASE-NUMBER>
<ORIGINAL-MANAGEMENT-DATE>
  平成24年2月19日（2012. 2. 19）
</ORIGINAL-MANAGEMENT-DATE>
<ORIGINAL-TOTAL-VOLUME-NUMBER>第1111号</ORIGINAL-TOTAL-VOLUME-NUMBER>
<CLASS-OF-TRIAL-DECISION-GROUP>
  <CLASSIFICATION-OF-TRIAL-DECISION>
    P123 . 567-YB（GO1N）
  </CLASSIFICATION-OF-TRIAL-DECISION>
  <CLASSIFICATION-OF-TRIAL-DECISION>
    P123 . 568-YB（GO1N）
  </CLASSIFICATION-OF-TRIAL-DECISION>
</CLASS-OF-TRIAL-DECISION-GROUP>
<APPLICATION-NUMBER>特願2007-123456（P2007-123456）
</APPLICATION-NUMBER>
<PURPOSE-OF-CORRECTION>
  <PARAGRAPH>下記のとおり訂正する。</PARAGRAPH>
</PURPOSE-OF-CORRECTION>
<POINT-OF-CORRECTION>審決分類</POINT-OF-CORRECTION>
<ERROR>P123 . 765-YB（GO1N）</ERROR>
<RIGHT>P123 . 567-YB（GO1N）</RIGHT>
</COR-PATD>
```

## 4. 1 1 審決訂正公報（見出し＋全文公報）

```
<!DOCTYPE COR-PATD PUBLIC "-//JAPANESE PATENT OFFICE//DTD JPO Corrected Specification In
Published Appeal And Trial Decisions//EN"[
]>
<COR-PATD>
<MANAGEMENT-NUMBER>第1200011号</MANAGEMENT-NUMBER>
<TOTAL-VOLUME-NUMBER>第1234号</TOTAL-VOLUME-NUMBER>
<OFFICIAL-GAZETTE-ASSORTMENT>特許審決公報の訂正</OFFICIAL-GAZETTE-ASSORTMENT>
<PUBLICATION-DATE>平成24年4月15日（2012. 4. 15）</PUBLICATION-DATE>
<ORIGINAL-MANAGEMENT-NUMBER>第111111号</ORIGINAL-MANAGEMENT-NUMBER>
<CASE-NUMBER>不服2008-36789（P2008-36789/J1）</CASE-NUMBER>
<ORIGINAL-MANAGEMENT-DATE>
平成21年10月25日（2009. 10. 25）
</ORIGINAL-MANAGEMENT-DATE>
<ORIGINAL-TOTAL-VOLUME-NUMBER>第1111号</ORIGINAL-TOTAL-VOLUME-NUMBER>
<CLASS-OF-TRIAL-DECISION-GROUP>
<CLASSIFICATION-OF-TRIAL-DECISION>
P18 . 121-Z（G09F）
</CLASSIFICATION-OF-TRIAL-DECISION>
</CLASS-OF-TRIAL-DECISION-GROUP>
<APPLICATION-NUMBER>特願平9-498765</APPLICATION-NUMBER>
<PURPOSE-OF-CORRECTION>
<PARAGRAPH>【確定日】に誤りがあったので、以下のとおり全文を訂正する。</PARAGRAPH>
</PURPOSE-OF-CORRECTION>
<PATD-PNT>
<PATD-COM>
<MANAGEMENT-NUMBER>第111111号</MANAGEMENT-NUMBER>
<TOTAL-VOLUME-NUMBER>第1111号</TOTAL-VOLUME-NUMBER>
<PUBLICATION-COUNTRY>日本国特許庁（JP）</PUBLICATION-COUNTRY>
<OFFICIAL-GAZETTE-ASSORTMENT>特許審決公報</OFFICIAL-GAZETTE-ASSORTMENT>
<PUBLICATION-DATE>平成21年10月25日（2009. 10. 25）</PUBLICATION-DATE>
<KIND>拒絶査定不服の審決</KIND>
<APPEAL-NUMBER KIND-OF-APPEAL-NUMBER="APPEAL">
不服2008-36789（P2008-36789/J1）
</APPEAL-NUMBER>
<APPEAL-DATE KIND-OF-APPEAL-DATE="APPEAL">
平成20年12月28日（2008. 12. 28）
</APPEAL-DATE>
<ESTABLISH-DATE>平成21年6月28日（2009. 6. 28）</ESTABLISH-DATE>
<CLASS-OF-TRIAL-DECISION-GROUP>
<CLASSIFICATION-OF-TRIAL-DECISION>
P18 . 121-Z（G09F）
</CLASSIFICATION-OF-TRIAL-DECISION>
</CLASS-OF-TRIAL-DECISION-GROUP>
<DEMANDANT-GROUP>
<DEMANDANT>
<NAME>特許株式会社</NAME>
<ADDRESS>東京都千代田区霞が関3丁目4番3号</ADDRESS>
</DEMANDANT>
<PROXY KIND-OF-ATTORNEY="REPRESENTATIVE">
<ATTORNEY-RIGHT KIND-OF-ATTORNEY-RIGHT="PATENT-ATTORNEY">
```

<NAME>代理 太郎</NAME>  
 </PROXY>  
 <PROXY KIND-OF-ATTORNEY="REPRESENTATIVE">  
 <ATTORNEY-RIGHT KIND-OF-ATTORNEY-RIGHT="PATENT-ATTORNEY">  
 <NAME>代理 次郎</NAME>  
 </PROXY>  
 <PROXY KIND-OF-ATTORNEY="REPRESENTATIVE">  
 <ATTORNEY-RIGHT KIND-OF-ATTORNEY-RIGHT="PATENT-ATTORNEY">  
 <NAME>代理 三郎</NAME>  
 </PROXY>  
 </DEMANDANT-GROUP>  
 <INDICATION-OF-THE-CASE>  
 <PARAGRAPH>  
 平成 9年特許願第498765号「○○○○○○○○」拒絶査定不服審判事件〔平成11年 8月 8日  
 出願公開、特開平11-387654〕について、次のとおり審決する。  
 </PARAGRAPH>  
 </INDICATION-OF-THE-CASE>  
 <CONCLUSION-PART>  
 <TITLE>【結 論】</TITLE>  
 <PARAGRAPH> 本件審判の請求は、成り立たない。</PARAGRAPH>  
 </CONCLUSION-PART>  
 <REASON-PART>  
 <TITLE>【理 由】</TITLE>  
 <PARAGRAPH> ○○○○○○○○○○○○○○○○○○○○○○○○○○○○○</PARAGRAPH>  
 <PARAGRAPH> ○○○○○○○○○○○○○○○○○○○○○○○○○○○○○</PARAGRAPH>  
 </REASON-PART>  
 <APPEAL-EXAM-CONCLUSION-DATE>  
 平成21年1月18日(2009. 1. 18)  
 </APPEAL-EXAM-CONCLUSION-DATE>  
 <CLOSING-APPEAL-NOTIFICATION-DATE>  
 平成21年1月25日(2009. 1. 25)  
 </CLOSING-APPEAL-NOTIFICATION-DATE>  
 <APPEAL-DECISION-DATE KIND-OF-APPEAL-DECISION-DATE="APPEAL-DECISION">  
 平成21年2月8日(2009. 2. 8)  
 </APPEAL-DECISION-DATE>  
 <PATENT-JUDGE-GROUP>  
 <HEAD-PATENT-JUDGE KIND-OF-HEAD-PATENT-JUDGE="HEAD">  
 <NAME>審判 一郎</NAME>  
 </HEAD-PATENT-JUDGE>  
 <PATENT-JUDGE>  
 <NAME>審判 二郎</NAME>  
 </PATENT-JUDGE>  
 <PATENT-JUDGE>  
 <NAME>審判 三郎</NAME>  
 </PATENT-JUDGE>  
 </PATENT-JUDGE-GROUP>  
 </PATD-COM>  
 <PNT-BBL>  
 <APPLICATION-NUMBER>特願平9-498765</APPLICATION-NUMBER>  
 <FILING-DATE>平成9年12月28日(1997. 12. 28)</FILING-DATE>  
 <TITLE-OF-THE-INVENTION KIND-OF-TITLE="INVENTION">  
 ○○○○○○○○  
 </TITLE-OF-THE-INVENTION>



<PUBLICATION-NUMBER KIND-OF-PUBLICATION-NUMBER="OPEN">

特開平 1 1 - 3 8 7 6 5 4

</PUBLICATION-NUMBER>

<PUBLICATION-DATE KIND-OF-PUBLICATION-DATE="OPEN">

平成 1 1 年 8 月 8 日 ( 1 9 9 9 . 8 . 8 )

</PUBLICATION-DATE>

<FINAL-DISPOSITION>不成立</FINAL-DISPOSITION>

<NUMBER-OF-CLAIM KIND-OF-CLAIM="APPEAL-DECISION"> 1 1 </NUMBER-OF-CLAIM>

<FORMER-EXAMINED-EXAMINER>審査 一郎</FORMER-EXAMINED-EXAMINER>

</PNT-BBL>

</PATD-PNT>

</COR-PATD>

## 4. 1 2 審決訂正公報（見出し＋イメージ）

```
<!DOCTYPE COR-PATD PUBLIC "-//JAPANESE PATENT OFFICE//DTD JPO Corrected Specification In
Published Appeal And Trial Decisions//EN"
[
<!ENTITY MULTI SYSTEM "9999999.IMG" NDATA TIFF>
]>
<COR-PATD>
<MANAGEMENT-NUMBER>第1200012号</MANAGEMENT-NUMBER>
<TOTAL-VOLUME-NUMBER>第1234号</TOTAL-VOLUME-NUMBER>
<OFFICIAL-GAZETTE-ASSORTMENT>特許審決公報の訂正</OFFICIAL-GAZETTE-ASSORTMENT>
<PUBLICATION-DATE>平成24年4月15日（2012. 4. 15）</PUBLICATION-DATE>
<ORIGINAL-MANAGEMENT-NUMBER>第1111111号</ORIGINAL-MANAGEMENT-NUMBER>
<CASE-NUMBER>平成11年審判第12345号</CASE-NUMBER>
<ORIGINAL-MANAGEMENT-DATE>
平成11年3月7日（1999. 3. 7）
</ORIGINAL-MANAGEMENT-DATE>
<ORIGINAL-TOTAL-VOLUME-NUMBER>第9999号</ORIGINAL-TOTAL-VOLUME-NUMBER>
<CLASS-OF-TRIAL-DECISION-GROUP>
<CLASSIFICATION-OF-TRIAL-DECISION>
P123 . 567-YB (GO1N)
</CLASSIFICATION-OF-TRIAL-DECISION>
<CLASSIFICATION-OF-TRIAL-DECISION>
P123 . 568-YB (GO1N)
</CLASSIFICATION-OF-TRIAL-DECISION>
</CLASS-OF-TRIAL-DECISION-GROUP>
<APPLICATION-NUMBER>平10-123456</APPLICATION-NUMBER>
<PURPOSE-OF-CORRECTION>
<PARAGRAPH>下記のとおり全文を訂正する。</PARAGRAPH>
</PURPOSE-OF-CORRECTION>
<IMAGE HEIGHT ="80" WIDTH ="90" FILE-NAME="MULTI" FILE-ID="000001"
ORIGINAL-FILE-NAME="999999901.TIF">
</COR-PATD>
```

## 4. 13 判決訂正公報（見出し＋全文公報）

```
<!DOCTYPE COR-PATD PUBLIC "-//JAPANESE PATENT OFFICE//DTD JPO Corrected Specification In
Published Appeal And Trial Decisions//EN"[
]>
<COR-PATD>
<MANAGEMENT-NUMBER>第1200013号</MANAGEMENT-NUMBER>
<TOTAL-VOLUME-NUMBER>第1234号</TOTAL-VOLUME-NUMBER>
<OFFICIAL-GAZETTE-ASSORTMENT>判決公報の訂正</OFFICIAL-GAZETTE-ASSORTMENT>
<PUBLICATION-DATE>平成24年4月15日（2012. 4. 15）</PUBLICATION-DATE>
<ORIGINAL-MANAGEMENT-NUMBER>第111111号</ORIGINAL-MANAGEMENT-NUMBER>
<CASE-NUMBER>平成21年（行ケ）第50号</CASE-NUMBER>
<ORIGINAL-MANAGEMENT-DATE>
平成23年4月3日（2011. 4. 3）
</ORIGINAL-MANAGEMENT-DATE>
<ORIGINAL-TOTAL-VOLUME-NUMBER>第1111号</ORIGINAL-TOTAL-VOLUME-NUMBER>
<APPLICATION-NUMBER>特願平8-111111</APPLICATION-NUMBER>
<PURPOSE-OF-CORRECTION>
<PARAGRAPH>裁判官氏名に誤りがあったので、下記のとおり全文を訂正する。</PARAGRAPH>
</PURPOSE-OF-CORRECTION>
<PCD-PNT>
<PCD-COM>
<MANAGEMENT-NUMBER>第111111号</MANAGEMENT-NUMBER>
<TOTAL-VOLUME-NUMBER>第1111号</TOTAL-VOLUME-NUMBER>
<PUBLICATION-COUNTRY>日本国特許庁（JP）</PUBLICATION-COUNTRY>
<OFFICIAL-GAZETTE-ASSORTMENT>判決公報</OFFICIAL-GAZETTE-ASSORTMENT>
<PUBLICATION-DATE>平成23年4月3日（2011. 4. 3）</PUBLICATION-DATE>
<KIND>審決取消訴訟判決（特許）</KIND>
<LITIGATION-NUMBER>平成21年（行ケ）第50号</LITIGATION-NUMBER>
<COURT-DECISION-GIVING-DATE>
平成23年1月9日（2011. 1. 9）</COURT-DECISION-GIVING-DATE>
<FINAL-DATE-OF-ORAL-PROCEEDING>
平成22年2月11日（2010. 2. 11）</FINAL-DATE-OF-ORAL-PROCEEDING>
<PARTY-GROUP>
<PARTY SERIAL-NUMBER="1">
<CALLED-NAME>原告</CALLED-NAME>
<NAME>特許株式会社</NAME>
<ADDRESS>東京都千代田区霞が関1丁目1番1号</ADDRESS>
</PARTY>
<REPRESENTATIVE KIND-OF-REPRESENTATIVE="REPRESENTATIVE-ATTORNEY">
<NAME>代理 一夫</NAME>
</REPRESENTATIVE>
<REPRESENTATIVE KIND-OF-REPRESENTATIVE="REPRESENTATIVE-ATTORNEY">
<NAME>代理 二夫</NAME>
</REPRESENTATIVE>
<PARTY SERIAL-NUMBER="2">
<CALLED-NAME>被告</CALLED-NAME>
<NAME>特許庁長官</NAME>
<ADDRESS>東京都千代田区霞が関3丁目4番3号</ADDRESS>
</PARTY>
<REPRESENTATIVE KIND-OF-REPRESENTATIVE="DESIGNATED-REPRESENTATIVE">
<NAME>指定 太郎</NAME>
```

</REPRESENTATIVE>  
<REPRESENTATIVE KIND-OF-REPRESENTATIVE="DESIGNATED-REPRESENTATIVE">  
 <NAME>指定 次郎</NAME>  
</REPRESENTATIVE>  
<REPRESENTATIVE KIND-OF-REPRESENTATIVE="DESIGNATED-REPRESENTATIVE">  
 <NAME>指定 三郎</NAME>  
</REPRESENTATIVE>  
<REPRESENTATIVE KIND-OF-REPRESENTATIVE="DESIGNATED-REPRESENTATIVE">  
 <NAME>指定 四郎</NAME>  
</REPRESENTATIVE>  
</PARTY-GROUP>  
<MAIN-PART>  
 <TITLE>【主文】</TITLE>  
 <PARAGRAPH>  
 特許庁が「異議2008-711111」の事件について平成20年10月10日にした決定を取り消す。  
 </PARAGRAPH>  
 <PARAGRAPH>訴訟費用は原告の負担とする。</PARAGRAPH>  
</MAIN-PART>  
<FACT-AND-REASON-PART>  
 <TITLE>【事実及び理由】</TITLE>  
 <PARAGRAPH>1 原告の請求</PARAGRAPH>  
 <PARAGRAPH>  
 特許庁が「異議2008-711111」の～  
 </PARAGRAPH>  
 <PARAGRAPH>2 原告の主張</PARAGRAPH>  
 <PARAGRAPH>(1) 特許庁における手続の経緯</PARAGRAPH>  
 <PARAGRAPH>原告は、発明の名称を～</PARAGRAPH>  
 <PARAGRAPH>(2) 本件決定の理由の要旨</PARAGRAPH>  
 <PARAGRAPH>審決の理由は、要するに、～</PARAGRAPH>  
 <PARAGRAPH>3 原告の主張に対する被告の認否</PARAGRAPH>  
 <PARAGRAPH>(1) は認める。</PARAGRAPH>  
 <PARAGRAPH>4 理由</PARAGRAPH>  
 <PARAGRAPH>原告の主張(1) は～</PARAGRAPH>  
</FACT-AND-REASON-PART>  
<BELONGING>知的財産高等裁判所第3部</BELONGING>  
<JUDGE>  
 <PRESIDING-JUDGE-NAME>  
 <NAME>裁判 一郎</NAME>  
 </PRESIDING-JUDGE-NAME>  
 <JUDGE-NAME>  
 <NAME>裁判 二郎</NAME>  
 </JUDGE-NAME>  
 <JUDGE-NAME>  
 <NAME>裁判 三郎</NAME>  
 </JUDGE-NAME>  
</JUDGE>  
<APPEAL-NUMBER KIND-OF-APPEAL-NUMBER="OPPOSITION">  
 異議2008-711111 (P2008-711111/J7)  
</APPEAL-NUMBER>  
<APPEAL-DATE KIND-OF-APPEAL-DATE="OPPOSITION">  
 平成20年1月6日(2008. 1. 6)  
</APPEAL-DATE>  
<CLASS-OF-TRIAL-DECISION-GROUP>

<CLASSIFICATION-OF-TRIAL-DECISION>  
P 1 6 5 1 . 1 2 1 - Z W ( G 0 2 F )  
</CLASSIFICATION-OF-TRIAL-DECISION>  
</CLASS-OF-TRIAL-DECISION-GROUP>  
<RIGHTFUL-CLAIMANT-GROUP>  
<RIGHTFUL-CLAIMANT>  
<NAME>特許株式会社</NAME>  
<ADDRESS>東京都千代田区霞が関1丁目1番1号</ADDRESS>  
</RIGHTFUL-CLAIMANT>  
<PROXY KIND-OF-ATTORNEY="REPRESENTATIVE">  
<ATTORNEY-RIGHT KIND-OF-ATTORNEY-RIGHT="PATENT-ATTORNEY">  
<NAME>代理 一夫</NAME>  
</PROXY>  
<PROXY KIND-OF-ATTORNEY="REPRESENTATIVE">  
<ATTORNEY-RIGHT KIND-OF-ATTORNEY-RIGHT="PATENT-ATTORNEY">  
<NAME>代理 二夫</NAME>  
</PROXY>  
<PROXY KIND-OF-ATTORNEY="REPRESENTATIVE">  
<ATTORNEY-RIGHT KIND-OF-ATTORNEY-RIGHT="PATENT-ATTORNEY">  
<NAME>代理 三夫</NAME>  
</PROXY>  
</RIGHTFUL-CLAIMANT-GROUP>  
<OPPONENT-GROUP>  
<OPPONENT>  
<NAME>異議 一郎</NAME>  
<ADDRESS>東京都千代田区霞が関2丁目2番2号</ADDRESS>  
</OPPONENT>  
<PROXY KIND-OF-ATTORNEY="REPRESENTATIVE">  
<ATTORNEY-RIGHT KIND-OF-ATTORNEY-RIGHT="PATENT-ATTORNEY">  
<NAME>弁理 太郎</NAME>  
</PROXY>  
<PROXY KIND-OF-ATTORNEY="REPRESENTATIVE">  
<ATTORNEY-RIGHT KIND-OF-ATTORNEY-RIGHT="PATENT-ATTORNEY">  
<NAME>弁理 次郎</NAME>  
</PROXY>  
<PROXY KIND-OF-ATTORNEY="REPRESENTATIVE">  
<ATTORNEY-RIGHT KIND-OF-ATTORNEY-RIGHT="PATENT-ATTORNEY">  
<NAME>弁理 三郎</NAME>  
</PROXY>  
<OPPONENT>  
<NAME>異議 花子</NAME>  
<ADDRESS>東京都千代田区霞が関3丁目3番3号</ADDRESS>  
</OPPONENT>  
</OPPONENT-GROUP>  
<APPEAL-DECISION-DATE KIND-OF-APPEAL-DECISION-DATE="DECISION-ON-OPPOSITION">  
平成20年11月9日 ( 2 0 0 8 . 1 1 . 9 )  
</APPEAL-DECISION-DATE>  
<PATENT-JUDGE-GROUP>  
<HEAD-PATENT-JUDGE KIND-OF-HEAD-PATENT-JUDGE="HEAD">  
<NAME>審判 一郎</NAME>  
</HEAD-PATENT-JUDGE>  
<PATENT-JUDGE>  
<NAME>審判 二郎</NAME>

</PATENT-JUDGE>  
<PATENT-JUDGE>  
 <NAME>審判 三郎</NAME>  
</PATENT-JUDGE>  
</PATENT-JUDGE-GROUP>  
</PCD-COM>  
<PNT-BBL>  
<APPLICATION-NUMBER>特願平8-111111</APPLICATION-NUMBER>  
<FILING-DATE>平成8年1月7日(1996. 1. 7)</FILING-DATE>  
<TITLE-OF-THE-INVENTION KIND-OF-TITLE="INVENTION">液晶素子</TITLE-OF-THE-INVENTION>  
<IPC-GROUP>  
<IPC VERSION="7">G02F 1/00</IPC>  
</IPC-GROUP>  
<PUBLICATION-NUMBER KIND-OF-PUBLICATION-NUMBER="OPEN">  
 特開平9-123456  
</PUBLICATION-NUMBER>  
<PUBLICATION-DATE KIND-OF-PUBLICATION-DATE="OPEN">  
 平成9年7月13日(1997. 7. 13)  
</PUBLICATION-DATE>  
<REGISTRATION-NUMBER KIND-OF-REGISTRATION-NUMBER="PATENT">  
 特許第999999号(P999999)  
</REGISTRATION-NUMBER>  
<REGISTRATION-DATE>平成19年12月2日(2007. 12. 2)</REGISTRATION-DATE>  
</PNT-BBL>  
</PCD-PNT>  
</COR-PATD>

## 4. 1 4 特許部分確定審決公報（訂正明細書有）

```
<!DOCTYPE PPATD-PNT PUBLIC
"-//JAPANESE PATENT OFFICE//DTD JPO Published Portion Of Appeal And Trial Decisions In Patent
Applications//EN"[
]>
<PPATD-PNT>
<PPATD-COM>
<MANAGEMENT-NUMBER>第1207701号</MANAGEMENT-NUMBER>
<TOTAL-VOLUME-NUMBER>第1242号</TOTAL-VOLUME-NUMBER>
<PUBLICATION-COUNTRY>日本国特許庁（JP）</PUBLICATION-COUNTRY>
<OFFICIAL-GAZETTE-ASSORTMENT>特許部分確定審決公報</OFFICIAL-GAZETTE-ASSORTMENT>
<PUBLICATION-DATE>平成24年12月23日（2012.12.23）</PUBLICATION-DATE>
<KIND>無効の審決</KIND>
<APPEAL-NUMBER KIND-OF-APPEAL-NUMBER = "APPEAL">
  無効2012-800001（P2012-800001/J8）
</APPEAL-NUMBER>
<APPEAL-DATE KIND-OF-APPEAL-DATE = "APPEAL">
  平成24年4月1日（2012.4.1）
</APPEAL-DATE>
<PARTIAL-ESTABLISH-DATE>平成24年9月23日（2012.9.23）</PARTIAL-ESTABLISH-DATE>
<PARTIAL-ESTABLISH-DATE>
  平成24年10月28日（2012.10.28）
</PARTIAL-ESTABLISH-DATE>
<CLASS-OF-TRIAL-DECISION-GROUP>
  <CLASSIFICATION-OF-TRIAL-DECISION>
    P1123.121-ZD（B65C）
  </CLASSIFICATION-OF-TRIAL-DECISION>
  <CLASSIFICATION-OF-TRIAL-DECISION>
    121
  </CLASSIFICATION-OF-TRIAL-DECISION>
  <CLASSIFICATION-OF-TRIAL-DECISION>
    55
  </CLASSIFICATION-OF-TRIAL-DECISION>
  <CLASSIFICATION-OF-TRIAL-DECISION>
    537
  </CLASSIFICATION-OF-TRIAL-DECISION>
</CLASS-OF-TRIAL-DECISION-GROUP>
<CONSOLIDATED-APPEAL-NO-GROUP>
  <CONSOLIDATED-APPEAL-NO KIND-OF-CONSOLIDATED-APPEAL-NO="APPEAL">
    無効2012-800002（P2012-800002/J8）
  </CONSOLIDATED-APPEAL-NO>
</CONSOLIDATED-APPEAL-NO-GROUP>
<NON-ELECTRONIC-OBJECT>有</NON-ELECTRONIC-OBJECT>
<DEMANDANT-GROUP>
  <DEMANDANT>
    <NAME>パテント株式会社</NAME>
    <ADDRESS>東京都千代田区霞が関3-4-3</ADDRESS>
  </DEMANDANT>
  <PROXY KIND-OF-ATTORNEY = "REPRESENTATIVE">
    <ATTORNEY-RIGHT KIND-OF-ATTORNEY-RIGHT = "PATENT-ATTORNEY">
      <NAME>代理 一郎</NAME>
```

</PROXY>  
<PROXY KIND-OF-ATTORNEY = "SUB-REPRESENTATIVE">  
 <ATTORNEY-RIGHT KIND-OF-ATTORNEY-RIGHT = "PATENT-ATTORNEY">  
 <NAME>代理 次郎</NAME>  
 </PROXY>  
</DEMANDANT-GROUP>  
<INTERVENOR-GROUP>  
 <INTERVENOR>  
 <NAME>特許 太郎</NAME>  
 <ADDRESS>東京都千代田区霞が関 3 - 4 - 3</ADDRESS>  
 </INTERVENOR>  
 <PROXY KIND-OF-ATTORNEY = "REPRESENTATIVE">  
 <ATTORNEY-RIGHT KIND-OF-ATTORNEY-RIGHT = "ATTORNEY-AT-LAW">  
 <NAME>代理 三郎</NAME>  
 </PROXY>  
 </INTERVENOR-GROUP>  
<DEMANDEE-GROUP>  
 <DEMANDEE>  
 <NAME>特許株式会社</NAME>  
 <ADDRESS>東京都千代田区霞が関 3 - 4 - 3</ADDRESS>  
 </DEMANDEE>  
 <PROXY KIND-OF-ATTORNEY = "REPRESENTATIVE">  
 <ATTORNEY-RIGHT KIND-OF-ATTORNEY-RIGHT = "PATENT-ATTORNEY">  
 <NAME>弁理 一郎</NAME>  
 </PROXY>  
 </DEMANDEE-GROUP>  
<WITNESS-GROUP>  
 <WITNESS>  
 <NAME>弁理 三郎</NAME>  
 <ADDRESS>東京都千代田区霞が関 3 - 4 - 3</ADDRESS>  
 </WITNESS>  
</WITNESS-GROUP>  
<PARTIAL-ESTABLISH>  
 <PARAGRAPH>  
 -----  
 </PARAGRAPH>  
 <PARAGRAPH>○○○○○○○○</PARAGRAPH>  
 <PARAGRAPH>  
 -----  
 </PARAGRAPH>  
</PARTIAL-ESTABLISH>  
<INDICATION-OF-THE-CASE>  
 <PARAGRAPH>  
 上記当事者間の特許第 1 2 3 4 5 6 7 号発明「○○○○」の特許無効審判事件について、次のとおり審決する。  
 </PARAGRAPH>  
</INDICATION-OF-THE-CASE>  
<CONCLUSION-PART>  
 <TITLE>【結論】</TITLE>  
 <PARAGRAPH>訂正を認める。</PARAGRAPH>  
 <PARAGRAPH>  
 特許第 1 2 3 4 5 6 7 号の請求項 1、3 に係る発明についての特許を無効とする。  
 </PARAGRAPH>  
 <PARAGRAPH>



特許第 1 2 3 4 5 6 7 号の請求項 2 に係る発明についての審判請求は、成り立たない。

</PARAGRAPH>

<PARAGRAPH>

審判費用は、その 3 分の 1 を請求人の負担とし、3 分の 2 を被請求人の負担とする。

</PARAGRAPH>

</CONCLUSION-PART>

<REASON-PART>

<TITLE>【理由】</TITLE>

<PARAGRAPH> 1. 手続の経緯</PARAGRAPH>

<PARAGRAPH>本件特許第 1 2 3 4 5 6 7 号の請求項 1 ～ 8 に係る発明は～</PARAGRAPH>

</REASON-PART>

<APPEAL-EXAM-CONCLUSION-DATE>

平成 2 4 年 9 月 2 日 ( 2 0 1 2 . 9 . 2 )

</APPEAL-EXAM-CONCLUSION-DATE>

<CLOSING-APPEAL-NOTIFICATION-DATE>

平成 2 4 年 9 月 2 日 ( 2 0 1 2 . 9 . 2 )

</CLOSING-APPEAL-NOTIFICATION-DATE>

<APPEAL-DECISION-DATE KIND-OF-APPEAL-DECISION-DATE = "APPEAL-DECISION">

平成 2 4 年 9 月 1 6 日 ( 2 0 1 2 . 9 . 1 6 )

</APPEAL-DECISION-DATE>

<PATENT-JUDGE-GROUP>

<HEAD-PATENT-JUDGE KIND-OF-HEAD-PATENT-JUDGE = "HEAD">

<NAME>審判 一郎</NAME>

</HEAD-PATENT-JUDGE>

<PATENT-JUDGE>

<NAME>審判 二郎</NAME>

</PATENT-JUDGE>

<PATENT-JUDGE>

<NAME>審判 三郎</NAME>

</PATENT-JUDGE>

</PATENT-JUDGE-GROUP>

</PPATD-COM>

<COR-DTL-FP>

<PUBLICATION-COUNTRY>日本国特許庁 ( J P ) </PUBLICATION-COUNTRY>

<KIND>特許訂正明細書 ( H ) </KIND>

<SUBMISSION-DATE>平成 2 4 年 6 月 1 0 日 ( 2 0 1 2 . 6 . 1 0 ) </SUBMISSION-DATE>

<REGISTRATION-NUMBER KIND-OF-REGISTRATION-NUMBER = "PATENT">

特許第 1 2 3 4 5 6 7 号 ( P 1 2 3 4 5 6 7 )

</REGISTRATION-NUMBER>

<PURPOSE-OF-CORRECTION>

<PARAGRAPH>審決 ( 決定 ) の【理由】欄参照。</PARAGRAPH>

</PURPOSE-OF-CORRECTION>

<TITLE-OF-THE-SPECIFICATION>

<PARAGRAPH> ( 5 4 ) 【発明の名称】○○○○○</PARAGRAPH>

<PARAGRAPH> ( 5 7 ) 【特許請求の範囲】</PARAGRAPH>

<PARAGRAPH>【請求項 1】</PARAGRAPH>

<PARAGRAPH>収納袋の一部を内外面から挟着又は融着して収納袋に～</PARAGRAPH>

<PARAGRAPH>【発明の詳細な説明】</PARAGRAPH>

<PARAGRAPH>【発明の属する技術分野】</PARAGRAPH>

<PARAGRAPH>本発明は、布団や毛布などの寝具類や衣服などを収納する収納袋に～</PARAGRAPH>

</TITLE-OF-THE-SPECIFICATION>

</COR-DTL-FP>

<PNT-BBL>

<APPLICATION-NUMBER>  
特願2000-123456 (P2000-123456)  
</APPLICATION-NUMBER>  
<FILING-DATE>平成12年3月26日 (2000. 3. 26) </FILING-DATE>  
<PARIS-PRIORITY-CLAIM-ARTICLE>  
<PARIS-PRIORITY-GROUP>  
<APPLICATION-NUMBER>  
特願1999-123456 (P1999-123456)  
</APPLICATION-NUMBER>  
<FILING-DATE>平成11年3月28日 (1999. 3. 28) </FILING-DATE>  
</PARIS-PRIORITY-GROUP>  
</PARIS-PRIORITY-CLAIM-ARTICLE>  
<PUBLICATION-NUMBER KIND-OF-PUBLICATION-NUMBER = "OPEN">  
特開2001-123456  
</PUBLICATION-NUMBER>  
<PUBLICATION-DATE KIND-OF-PUBLICATION-DATE = "OPEN">  
平成13年10月7日 (2001. 10. 7)  
</PUBLICATION-DATE>  
<REGISTRATION-NUMBER KIND-OF-REGISTRATION-NUMBER = "PATENT">  
特許第1234567号 (P1234567)  
</REGISTRATION-NUMBER>  
<REGISTRATION-DATE>平成15年2月23日 (2003. 2. 23) </REGISTRATION-DATE>  
</PNT-BBL>  
</PPATD-PNT>

## 4. 15 特許審決公報（部分確定後 訂正明細書有）

```
<!DOCTYPE PATD-PNT PUBLIC
"-//JAPANESE PATENT OFFICE//DTD JPO Published Appeal And Trial Decisions In Patent Applications//EN"
]>
<PATD-PNT>
<PATD-COM>
  <MANAGEMENT-NUMBER>第1204401号</MANAGEMENT-NUMBER>
  <TOTAL-VOLUME-NUMBER>第1250号</TOTAL-VOLUME-NUMBER>
  <PUBLICATION-COUNTRY>日本国特許庁（JP）</PUBLICATION-COUNTRY>
  <OFFICIAL-GAZETTE-ASSORTMENT>特許審決公報</OFFICIAL-GAZETTE-ASSORTMENT>
  <PUBLICATION-DATE>平成25年8月18日（2013. 8. 18）</PUBLICATION-DATE>
  <KIND>無効の審決</KIND>
  <APPEAL-NUMBER KIND-OF-APPEAL-NUMBER = "APPEAL">
    無効2012-800001（P2012-800001/J8）
  </APPEAL-NUMBER>
  <APPEAL-DATE KIND-OF-APPEAL-DATE = "APPEAL">
    平成24年6月3日（2012. 6. 3）
  </APPEAL-DATE>
  <ESTABLISH-DATE>平成25年7月14日（2013. 7. 14）</ESTABLISH-DATE>
  <CLASS-OF-TRIAL-DECISION-GROUP>
    <CLASSIFICATION-OF-TRIAL-DECISION>
      P1123. 121-ZD（B65C）
    </CLASSIFICATION-OF-TRIAL-DECISION>
  </CLASS-OF-TRIAL-DECISION-GROUP>
  <CONSOLIDATED-APPEAL-NO-GROUP>
    <CONSOLIDATED-APPEAL-NO KIND-OF-CONSOLIDATED-APPEAL-NO="APPEAL">
      無効2012-800002（P2012-800002/J8）
    </CONSOLIDATED-APPEAL-NO>
  </CONSOLIDATED-APPEAL-NO-GROUP>
  <NON-ELECTRONIC-OBJECT>有</NON-ELECTRONIC-OBJECT>
  <CORRECTED-SPECIFICATION>有</CORRECTED-SPECIFICATION>
  <DEMANDANT-GROUP>
    <DEMANDANT>
      <NAME>パテント株式会社</NAME>
      <ADDRESS>東京都千代田区霞が関3-4-3</ADDRESS>
    </DEMANDANT>
    <PROXY KIND-OF-ATTORNEY = "REPRESENTATIVE">
      <ATTORNEY-RIGHT KIND-OF-ATTORNEY-RIGHT = "PATENT-ATTORNEY">
        <NAME>代理 一郎</NAME>
      </ATTORNEY-RIGHT>
    </PROXY>
    <PROXY KIND-OF-ATTORNEY = "SUB-REPRESENTATIVE">
      <ATTORNEY-RIGHT KIND-OF-ATTORNEY-RIGHT = "PATENT-ATTORNEY">
        <NAME>代理 次郎</NAME>
      </ATTORNEY-RIGHT>
    </PROXY>
  </DEMANDANT-GROUP>
  <INTERVENOR-GROUP>
    <INTERVENOR>
      <NAME>特許 太郎</NAME>
      <ADDRESS>東京都千代田区霞が関3-4-3</ADDRESS>
    </INTERVENOR>
    <PROXY KIND-OF-ATTORNEY = "REPRESENTATIVE">
```

<ATTORNEY-RIGHT KIND-OF-ATTORNEY-RIGHT = "ATTORNEY-AT-LAW">  
<NAME>代理 三郎</NAME>  
</PROXY>  
</INTERVENOR-GROUP>  
<DEMANDEE-GROUP>  
<DEMANDEE>  
<NAME>特許株式会社</NAME>  
<ADDRESS>東京都千代田区霞が関3-4-3</ADDRESS>  
</DEMANDEE>  
<PROXY KIND-OF-ATTORNEY = "REPRESENTATIVE">  
<ATTORNEY-RIGHT KIND-OF-ATTORNEY-RIGHT = "PATENT-ATTORNEY">  
<NAME>弁理 一郎</NAME>  
</PROXY>  
<PROXY KIND-OF-ATTORNEY = "REPRESENTATIVE">  
<ATTORNEY-RIGHT KIND-OF-ATTORNEY-RIGHT = "PATENT-ATTORNEY">  
<NAME>弁理 二郎</NAME>  
</PROXY>  
</DEMANDEE-GROUP>  
<WITNESS-GROUP>  
<WITNESS>  
<NAME>弁理 三郎</NAME>  
<ADDRESS>東京都千代田区霞が関3-4-3</ADDRESS>  
</WITNESS>  
</WITNESS-GROUP>  
<PARTIAL-ESTABLISH>  
<PARAGRAPH>  
-----  
</PARAGRAPH>  
<PARAGRAPH>○○○○○○○○</PARAGRAPH>  
<PARAGRAPH>  
-----  
</PARAGRAPH>  
</PARTIAL-ESTABLISH>  
<INDICATION-OF-THE-CASE>  
<PARAGRAPH>  
上記当事者間の特許第1234567号発明「○○○○」の特許無効審判事件について、次のとおり審決する。  
</PARAGRAPH>  
</INDICATION-OF-THE-CASE>  
<CONCLUSION-PART>  
<TITLE>【結論】</TITLE>  
<PARAGRAPH>訂正を認める。</PARAGRAPH>  
<PARAGRAPH>  
特許第1234567号の請求項1、3に係る発明についての特許を無効とする。  
</PARAGRAPH>  
<PARAGRAPH>  
特許第1234567号の請求項2に係る発明についての審判請求は、成り立たない。  
</PARAGRAPH>  
<PARAGRAPH>  
審判費用は、その3分の1を請求人の負担とし、3分の2を被請求人の負担とする。  
</PARAGRAPH>  
</CONCLUSION-PART>  
<REASON-PART>

<TITLE>【理由】</TITLE>  
<PARAGRAPH>1. 手続の経緯</PARAGRAPH>  
<PARAGRAPH>本件特許第1234567号の請求項1～8に係る発明は～</PARAGRAPH>  
</REASON-PART>  
<APPEAL-EXAM-CONCLUSION-DATE>  
平成25年5月19日(2013.5.19)  
</APPEAL-EXAM-CONCLUSION-DATE>  
<CLOSING-APPEAL-NOTIFICATION-DATE>  
平成25年5月19日(2013.5.19)  
</CLOSING-APPEAL-NOTIFICATION-DATE>  
<APPEAL-DECISION-DATE KIND-OF-APPEAL-DECISION-DATE = "APPEAL-DECISION">  
平成25年6月2日(2013.6.2)  
</APPEAL-DECISION-DATE>  
<PATENT-JUDGE-GROUP>  
<HEAD-PATENT-JUDGE KIND-OF-HEAD-PATENT-JUDGE = "HEAD">  
<NAME>審判 一郎</NAME>  
</HEAD-PATENT-JUDGE>  
<PATENT-JUDGE>  
<NAME>審判 二郎</NAME>  
</PATENT-JUDGE>  
<PATENT-JUDGE>  
<NAME>審判 三郎</NAME>  
</PATENT-JUDGE>  
</PATENT-JUDGE-GROUP>  
</PATD-COM>  
<COR-DTL>  
<PUBLICATION-COUNTRY>日本国特許庁(JP)</PUBLICATION-COUNTRY>  
<KIND>特許訂正明細書(H)</KIND>  
<IPC-CLASSIFICATION-GROUP>  
<IPC-CLASSIFICATION>B65C 9/73</IPC-CLASSIFICATION>  
<IPC-CLASSIFICATION>B65C 26/73</IPC-CLASSIFICATION>  
</IPC-CLASSIFICATION-GROUP>  
<FI-GROUP>  
<FI>B65C 9/73 N</FI>  
</FI-GROUP>  
<REGISTRATION-NUMBER KIND-OF-REGISTRATION-NUMBER = "PATENT">  
特許第1234567号(P1234567)  
</REGISTRATION-NUMBER>  
<APPEAL-NUMBER KIND-OF-APPEAL-NUMBER = "APPEAL">  
無効2012-800001(P2012-800001/J8)  
</APPEAL-NUMBER>  
<APPEAL-DATE KIND-OF-APPEAL-DATE = "APPEAL">  
平成24年6月3日(2012.6.3)  
</APPEAL-DATE>  
<COURT-DECISION-ESTABLISH-DATE KIND-OF-ESTABLISH-DATE = "APPEAL">  
平成25年7月14日(2013.7.14)  
</COURT-DECISION-ESTABLISH-DATE>  
<INFO-ESTABLISHED-CLAIM-DESCRIP>  
<PARAGRAPH>  
-----  
</PARAGRAPH>  
<PARAGRAPH>○○○○○○○○</PARAGRAPH>  
<PARAGRAPH>

-----  
</PARAGRAPH>  
</INFO-ESTABLISHED-CLAIM-DESCRIP>  
<TITLE-OF-THE-SPECIFICATION>  
<PARAGRAPH> (54) 【発明の名称】 </PARAGRAPH>  
<PARAGRAPH>○○○○○</PARAGRAPH>  
<PARAGRAPH>  
-----  
</PARAGRAPH>  
<PARAGRAPH> (57) 【特許請求の範囲】 ～</PARAGRAPH>  
<PARAGRAPH> 【請求項1】 収納袋の一部を内外面から挟着又は融着して収納袋に～・・・</PARAGRAPH>  
<PARAGRAPH> 【発明の詳細な説明】 ～</PARAGRAPH>  
<PARAGRAPH> 【0001】 </PARAGRAPH>  
<PARAGRAPH> 【発明の属する技術分野】 </PARAGRAPH>  
<PARAGRAPH> 本発明は、布団や毛布などの寝具類や衣服などを収納する収納袋に～・・・</PARAGRAPH>  
<PARAGRAPH>  
-----  
</PARAGRAPH>  
</TITLE-OF-THE-SPECIFICATION>  
</COR-DTL>  
<PNT-BBL>  
<APPLICATION-NUMBER>  
特願2003-140001 (P2003-140001)  
</APPLICATION-NUMBER>  
<FILING-DATE>平成15年5月4日 (2003. 5. 4) </FILING-DATE>  
<TITLE-OF-THE-INVENTION KIND-OF-TITLE = "INVENTION">  
○○○○○  
</TITLE-OF-THE-INVENTION>  
<IPC-CLASSIFICATION-GROUP>  
<IPC-CLASSIFICATION>B65C 9/73</IPC-CLASSIFICATION>  
<IPC-CLASSIFICATION>B65C 26/73</IPC-CLASSIFICATION>  
</IPC-CLASSIFICATION-GROUP>  
<PUBLICATION-NUMBER KIND-OF-PUBLICATION-NUMBER = "OPEN">  
特開平16-300001  
</PUBLICATION-NUMBER>  
<PUBLICATION-DATE KIND-OF-PUBLICATION-DATE = "OPEN">  
平成16年12月5日 (2004. 12. 5)  
</PUBLICATION-DATE>  
<REGISTRATION-NUMBER KIND-OF-REGISTRATION-NUMBER = "PATENT">  
特許第1234567号 (P1234567)  
</REGISTRATION-NUMBER>  
<REGISTRATION-DATE>平成17年5月1日 (2005. 5. 1) </REGISTRATION-DATE>  
<FINAL-DISPOSITION>一部成立</FINAL-DISPOSITION>  
<NUMBER-OF-CLAIM KIND-OF-CLAIM="APPEAL-DECISION">8</NUMBER-OF-CLAIM>  
<FORMER-EXAMINED-EXAMINER>前審 一郎</FORMER-EXAMINED-EXAMINER>  
</PNT-BBL>  
</PATD-PNT>

## 4. 16 商標部分確定審決公報

```
<!DOCTYPE PPATD-TM PUBLIC
"-//JAPANESE PATENT OFFICE//DTD JPO Published Portion Of Appeal And Trial Decisions In Trademark
Applications//EN"[
<!ENTITY MULTI SYSTEM "9999999.IMG" NDATA TIFF>
|>
<PPATD-TM>
<PPATD-COM>
<MANAGEMENT-NUMBER>第1201101号</MANAGEMENT-NUMBER>
<TOTAL-VOLUME-NUMBER>第1237号</TOTAL-VOLUME-NUMBER>
<PUBLICATION-COUNTRY>日本国特許庁（JP）</PUBLICATION-COUNTRY>
<OFFICIAL-GAZETTE-ASSORTMENT>商標部分確定審決公報</OFFICIAL-GAZETTE-ASSORTMENT>
<PUBLICATION-DATE>平成24年7月15日（2012. 7. 15）</PUBLICATION-DATE>
<KIND>無効の審決</KIND>
<APPEAL-NUMBER KIND-OF-APPEAL-NUMBER="APPEAL">
  無効2012-890001（T2012-890001/J3）
</APPEAL-NUMBER>
<APPEAL-DATE KIND-OF-APPEAL-DATE="APPEAL">
  平成24年4月1日（2012. 4. 1）
</APPEAL-DATE>
<PARTIAL-ESTABLISH-DATE>平成24年7月15日（2012. 7. 15）</PARTIAL-ESTABLISH-DATE>
<CLASS-OF-TRIAL-DECISION-GROUP>
  <CLASSIFICATION-OF-TRIAL-DECISION>
    T112 . 262-ZC（X42）
  </CLASSIFICATION-OF-TRIAL-DECISION>
  <CLASSIFICATION-OF-TRIAL-DECISION>
    T112 . 262-ZC（X42）
  </CLASSIFICATION-OF-TRIAL-DECISION>
</CLASS-OF-TRIAL-DECISION-GROUP>
<DEMANDANT-GROUP>
  <DEMANDANT>
    <NAME>トレードマーク株式会社</NAME>
    <ADDRESS>東京都千代田区霞が関3-4-3</ADDRESS>
  </DEMANDANT>
  <PROXY KIND-OF-ATTORNEY="REPRESENTATIVE">
    <ATTORNEY-RIGHT KIND-OF-ATTORNEY-RIGHT="PATENT-ATTORNEY">
      <NAME>代理 一郎</NAME>
    </ATTORNEY-RIGHT>
  </PROXY>
</DEMANDANT-GROUP>
<DEMANDEE-GROUP>
  <DEMANDEE>
    <NAME>商標 太郎</NAME>
    <ADDRESS>東京都千代田区霞が関3-4-3</ADDRESS>
  </DEMANDEE>
  <PROXY KIND-OF-ATTORNEY="REPRESENTATIVE">
    <ATTORNEY-RIGHT KIND-OF-ATTORNEY-RIGHT="PATENT-ATTORNEY">
      <NAME>弁理 一郎</NAME>
    </ATTORNEY-RIGHT>
  </PROXY>
</DEMANDEE-GROUP>
<PARTIAL-ESTABLISH>
  <PARAGRAPH>
```

-----  
</PARAGRAPH>  
<PARAGRAPH>○○○○○○○○</PARAGRAPH>  
<PARAGRAPH>  
-----  
</PARAGRAPH>  
</PARTIAL-ESTABLISH>  
<INDICATION-OF-THE-CASE>  
<PARAGRAPH>  
上記当事者間の登録第5 1 2 3 4 5 6号商標の商標登録無効審判事件について、次のとおり審決する。  
</PARAGRAPH>  
</INDICATION-OF-THE-CASE>  
<CONCLUSION-PART>  
<TITLE>【結論】</TITLE>  
<PARAGRAPH>  
登録第5 1 2 3 4 5 6号の指定役務中、第4 2類「電子計算機のプログラムの設計・作成又は保守」について  
の登録を無効とする。  
</PARAGRAPH>  
<PARAGRAPH>その余の指定役務についての審判請求は、成り立たない。</PARAGRAPH>  
<PARAGRAPH>  
審判費用は、その2分の1を請求人の負担とし、2分の1を被請求人の負担とする。  
</PARAGRAPH>  
</CONCLUSION-PART>  
<REASON-PART>  
<TITLE>【理由】</TITLE>  
<PARAGRAPH>第1. 本件商標</PARAGRAPH>  
<PARAGRAPH>  
本件登録第5 1 2 3 4 5 6号商標（以下「本件商標」という。）は、「JPO」の文字を標準文字により表示  
てなり、～  
</PARAGRAPH>  
</REASON-PART>  
<APPEAL-EXAM-CONCLUSION-DATE>  
平成24年5月27日（2012. 5. 27）  
</APPEAL-EXAM-CONCLUSION-DATE>  
<CLOSING-APPEAL-NOTIFICATION-DATE>  
平成24年5月27日（2012. 5. 27）  
</CLOSING-APPEAL-NOTIFICATION-DATE>  
<APPEAL-DECISION-DATE KIND-OF-APPEAL-DECISION-DATE="APPEAL-DECISION">  
平成24年6月10日（2012. 6. 10）  
</APPEAL-DECISION-DATE>  
<PATENT-JUDGE-GROUP>  
<HEAD-PATENT-JUDGE KIND-OF-HEAD-PATENT-JUDGE="HEAD">  
<NAME>審判 一郎</NAME>  
</HEAD-PATENT-JUDGE>  
<PATENT-JUDGE>  
<NAME>審判 二郎</NAME>  
</PATENT-JUDGE>  
<PATENT-JUDGE>  
<NAME>審判 三郎</NAME>  
</PATENT-JUDGE>  
</PATENT-JUDGE-GROUP>  
<ANOTHER-SECTION>  
<PARAGRAPH>別掲（引用商標）</PARAGRAPH>



<FIGURE-GROUP>  
<IMAGE HEIGHT="50" WIDTH="50" FILE-NAME="MULTI" FILE-ID="000001"  
ORIGINAL-FILE-NAME="999999901.JPG">  
</FIGURE-GROUP>  
</ANOTHER-SECTION>  
</PPATD-COM>  
<TM-BBL>  
<APPLICATION-NUMBER KIND-OF-APPLICATION-NUMBER="COMMON">  
商願2007-11111 (T2007-11111)  
</APPLICATION-NUMBER>  
<FILING-DATE KIND-OF-FILING-DATE="COMMON">  
平成19年9月9日 (2007. 9. 9)  
</FILING-DATE>  
<EXAMINED-PUBLICATION-NUMBER>  
商公2010-65432  
</EXAMINED-PUBLICATION-NUMBER>  
<EXAMINED-PUBLICATION-DATE>  
平成22年8月15日 (2010. 8. 15)  
</EXAMINED-PUBLICATION-DATE>  
<REGISTRATION-NUMBER>  
商標登録第5123456号 (T5123456)  
</REGISTRATION-NUMBER>  
<REGISTRATION-DATE>平成23年9月18日 (2011. 9. 18) </REGISTRATION-DATE>  
<PRONUNCIATION>ジェイピイオオ</PRONUNCIATION>  
</TM-BBL>  
</PPATD-TM>

## 4. 17 商標審決公報（部分確定後）

```
<!DOCTYPE PATD-TM PUBLIC
"-//JAPANESE PATENT OFFICE//DTD JPO Published Appeal And Trial Decisions In Trademark
Applications//EN"[
]>
<PATD-TM>
<PATD-COM>
<MANAGEMENT-NUMBER>第1205501号</MANAGEMENT-NUMBER>
<TOTAL-VOLUME-NUMBER>第1255号</TOTAL-VOLUME-NUMBER>
<PUBLICATION-COUNTRY>日本国特許庁（JP）</PUBLICATION-COUNTRY>
<OFFICIAL-GAZETTE-ASSORTMENT>商標審決公報</OFFICIAL-GAZETTE-ASSORTMENT>
<PUBLICATION-DATE>平成26年1月26日（2014. 1. 26）</PUBLICATION-DATE>
<KIND>無効の審決</KIND>
<APPEAL-NUMBER KIND-OF-APPEAL-NUMBER="APPEAL">
  無効2012-890001（T2012-890001/J3）
</APPEAL-NUMBER>
<APPEAL-DATE KIND-OF-APPEAL-DATE="APPEAL">
  平成24年4月22日（2012. 4. 22）
</APPEAL-DATE>
<ESTABLISH-DATE>平成26年3月30日（2014. 3. 30）</ESTABLISH-DATE>
<CLASS-OF-TRIAL-DECISION-GROUP>
  <CLASSIFICATION-OF-TRIAL-DECISION>
    T118 . 9 - Z (131)
  </CLASSIFICATION-OF-TRIAL-DECISION>
</CLASS-OF-TRIAL-DECISION-GROUP>
<DEMANDANT-GROUP>
  <DEMANDANT>
    <NAME>トレードマーク株式会社</NAME>
    <ADDRESS>東京都千代田区霞が関3-4-3</ADDRESS>
  </DEMANDANT>
  <PROXY KIND-OF-ATTORNEY="REPRESENTATIVE">
    <ATTORNEY-RIGHT KIND-OF-ATTORNEY-RIGHT="PATENT-ATTORNEY">
      <NAME>代理 一郎</NAME>
    </ATTORNEY-RIGHT>
  </PROXY>
</DEMANDANT-GROUP>
<DEMANDEE-GROUP>
  <DEMANDEE>
    <NAME>商標 太郎</NAME>
    <ADDRESS>東京都千代田区霞が関3-4-3</ADDRESS>
  </DEMANDEE>
  <PROXY KIND-OF-ATTORNEY="REPRESENTATIVE">
    <ATTORNEY-RIGHT KIND-OF-ATTORNEY-RIGHT="PATENT-ATTORNEY">
      <NAME>弁理 一郎</NAME>
    </ATTORNEY-RIGHT>
  </PROXY>
</DEMANDEE-GROUP>
<PARTIAL-ESTABLISH>
  <PARAGRAPH>
    -----
  </PARAGRAPH>
  <PARAGRAPH>○○○○○○○○○</PARAGRAPH>
  <PARAGRAPH>
```

-----

</PARAGRAPH>

</PARTIAL-ESTABLISH>

<INDICATION-OF-THE-CASE>

<PARAGRAPH>

上記当事者間の登録第2555555号商標書換登録無効審判事件について、次のとおり審決する。

</PARAGRAPH>

</INDICATION-OF-THE-CASE>

<CONCLUSION-PART>

<TITLE>【結 論】</TITLE>

<PARAGRAPH>

登録第2555555号商標書換登録の指定商品中、第31類「飼料」についての登録を無効にする。

</PARAGRAPH>

<PARAGRAPH> 審判費用は、被請求人の負担とする。</PARAGRAPH>

</CONCLUSION-PART>

<REASON-PART>

<TITLE>【理 由】</TITLE>

<PARAGRAPH>1 本件商標</PARAGRAPH>

<PARAGRAPH>

本件登録第2555555号商標（以下「本件商標」という。）は、「JPO」の欧文字と「ジェイピイオオ」の片仮名文字を上下二段に横書きしてなり、～

</PARAGRAPH>

</REASON-PART>

<APPEAL-EXAM-CONCLUSION-DATE>

平成25年12月22日（2013.12.22）

</APPEAL-EXAM-CONCLUSION-DATE>

<CLOSING-APPEAL-NOTIFICATION-DATE>

平成25年12月23日（2013.12.23）

</CLOSING-APPEAL-NOTIFICATION-DATE>

<APPEAL-DECISION-DATE KIND-OF-APPEAL-DECISION-DATE="APPEAL-DECISION">

平成26年1月5日（2014.1.5）

</APPEAL-DECISION-DATE>

<PATENT-JUDGE-GROUP>

<HEAD-PATENT-JUDGE KIND-OF-HEAD-PATENT-JUDGE="HEAD">

<NAME>審判 一郎</NAME>

</HEAD-PATENT-JUDGE>

<PATENT-JUDGE>

<NAME>審判 二郎</NAME>

</PATENT-JUDGE>

<PATENT-JUDGE>

<NAME>審判 三郎</NAME>

</PATENT-JUDGE>

</PATENT-JUDGE-GROUP>

</PATD-COM>

<TM-BBL>

<APPLICATION-NUMBER KIND-OF-APPLICATION-NUMBER="COMMON">

商願平1-23456

</APPLICATION-NUMBER>

<FILING-DATE KIND-OF-FILING-DATE="COMMON">

平成1年3月19日（1989.3.19）

</FILING-DATE>

<EXAMINED-PUBLICATION-NUMBER>商公平4-76543</EXAMINED-PUBLICATION-NUMBER>

<EXAMINED-PUBLICATION-DATE>

平成4年6月28日 (1992. 6. 28)

</EXAMINED-PUBLICATION-DATE>

<REGISTRATION-NUMBER>

商標登録第2555555号 (T2555555)

</REGISTRATION-NUMBER>

<REGISTRATION-DATE>平成5年7月25日 (1993. 7. 25) </REGISTRATION-DATE>

<PRONUNCIATION>ジェイピイオオ</PRONUNCIATION>

<FINAL-DISPOSITION>成立</FINAL-DISPOSITION>

</TM-BBL>

</PATD-TM>

## 4. 18 商標部分確定決定公報

```
<!DOCTYPE PPATD-TM PUBLIC
"-//JAPANESE PATENT OFFICE//DTD JPO Published Portion Of Appeal And Trial Decisions In Trademark
Applications//EN"[
]>
<PPATD-TM>
<PPATD-COM>
<MANAGEMENT-NUMBER>第1201102号</MANAGEMENT-NUMBER>
<TOTAL-VOLUME-NUMBER>第1237号</TOTAL-VOLUME-NUMBER>
<PUBLICATION-COUNTRY>日本国特許庁（JP）</PUBLICATION-COUNTRY>
<OFFICIAL-GAZETTE-ASSORTMENT>商標部分確定決定公報</OFFICIAL-GAZETTE-ASSORTMENT>
<PUBLICATION-DATE>平成24年7月15日（2012. 4. 15）</PUBLICATION-DATE>
<KIND>異議の決定</KIND>
<APPEAL-NUMBER KIND-OF-APPEAL-NUMBER="OPPOSITION">
  異議2012-900001（T2012-900001/J7）
</APPEAL-NUMBER>
<APPEAL-DATE KIND-OF-APPEAL-DATE="OPPOSITION">
  平成24年4月1日（2012. 4. 1）
</APPEAL-DATE>
<PARTIAL-ESTABLISH-DATE>平成24年6月10日（2012. 6. 10）</PARTIAL-ESTABLISH-DATE>
<CLASS-OF-TRIAL-DECISION-GROUP>
  <CLASSIFICATION-OF-TRIAL-DECISION>
    T1651. 13 -ZC（X09）</CLASSIFICATION-OF-TRIAL-DECISION>
  <CLASSIFICATION-OF-TRIAL-DECISION>
    T1651. 272-ZC（X09）</CLASSIFICATION-OF-TRIAL-DECISION>
</CLASS-OF-TRIAL-DECISION-GROUP>
<RIGHTFUL-CLAIMANT-GROUP>
  <RIGHTFUL-CLAIMANT>
    <NAME>トレードマーク株式会社</NAME>
    <ADDRESS>東京都千代田区霞が関3-4-3</ADDRESS>
  </RIGHTFUL-CLAIMANT>
  <PROXY KIND-OF-ATTORNEY="REPRESENTATIVE">
    <ATTORNEY-RIGHT KIND-OF-ATTORNEY-RIGHT="PATENT-ATTORNEY">
      <NAME>代理 一郎</NAME>
    </ATTORNEY-RIGHT KIND-OF-ATTORNEY-RIGHT="PATENT-ATTORNEY">
  </PROXY>
</RIGHTFUL-CLAIMANT-GROUP>
<OPPONENT-GROUP>
  <OPPONENT>
    <NAME>商標 太郎</NAME>
    <ADDRESS>東京都千代田区霞が関3-4-3</ADDRESS>
  </OPPONENT>
</OPPONENT-GROUP>
<PARTIAL-ESTABLISH>
  <PARAGRAPH>
    -----
  </PARAGRAPH>
  <PARAGRAPH>○○○○○○○○</PARAGRAPH>
  <PARAGRAPH>
    -----
  </PARAGRAPH>
</PARTIAL-ESTABLISH>
```

<INDICATION-OF-THE-CASE>  
<PARAGRAPH>  
登録第5123456号商標の商標登録に対する登録異議の申立てについて、次のとおり決定する。  
</PARAGRAPH>  
</INDICATION-OF-THE-CASE>  
<CONCLUSION-PART>  
<TITLE>【結論】</TITLE>  
<PARAGRAPH>  
登録第5123456号商標の指定商品中「電子通信機械器具、電子応用機械器具及びその商品」についての商標登録を取り消す。  
</PARAGRAPH>  
<PARAGRAPH>  
本件登録異議の申立てに係るその余の指定商品についての商標登録を維持する。  
</PARAGRAPH>  
</CONCLUSION-PART>  
<REASON-PART>  
<TITLE>【理由】</TITLE>  
<PARAGRAPH>第1. 本件商標</PARAGRAPH>  
<PARAGRAPH>  
本件登録第5123456号商標（以下「本件商標」という。）は、「○○○○○○」の文字を標準文字により表してなり、～  
</PARAGRAPH>  
</REASON-PART>  
<APPEAL-DECISION-DATE KIND-OF-APPEAL-DECISION-DATE="DECISION-ON-OPPOSITION">  
平成24年6月3日（2012. 6. 3）  
</APPEAL-DECISION-DATE>  
<PATENT-JUDGE-GROUP>  
<HEAD-PATENT-JUDGE KIND-OF-HEAD-PATENT-JUDGE="HEAD">  
<NAME>審判 一郎</NAME>  
</HEAD-PATENT-JUDGE>  
<PATENT-JUDGE>  
<NAME>審判 二郎</NAME>  
</PATENT-JUDGE>  
<PATENT-JUDGE>  
<NAME>審判 三郎</NAME>  
</PATENT-JUDGE>  
</PATENT-JUDGE-GROUP>  
</PPATD-COM>  
<TM-BBL>  
<APPLICATION-NUMBER KIND-OF-APPLICATION-NUMBER="COMMON">  
商願2008-87654（T2008-87654）  
</APPLICATION-NUMBER>  
<FILING-DATE KIND-OF-FILING-DATE="COMMON">  
平成18年6月11日（2006. 6. 11）  
</FILING-DATE>  
<REGISTRATION-NUMBER>  
商標登録第5123456号（T5123456）  
</REGISTRATION-NUMBER>  
<REGISTRATION-DATE>平成19年3月4日（2007. 3. 4）</REGISTRATION-DATE>  
<PRONUNCIATION>○○○○○○</PRONUNCIATION>  
</TM-BBL>  
</PPATD-TM>

## 4. 19 商標決定公報（部分確定後）

```
<!DOCTYPE PATD-TM PUBLIC
"-//JAPANESE PATENT OFFICE//DTD JPO Published Appeal And Trial Decisions In Trademark
Applications//EN"[
<!ENTITY MULTI SYSTEM "9999999.IMG" NDATA TIFF>
|>
<PATD-TM>
<PATD-COM>
<MANAGEMENT-NUMBER>第1205502号</MANAGEMENT-NUMBER>
<TOTAL-VOLUME-NUMBER>第1255号</TOTAL-VOLUME-NUMBER>
<PUBLICATION-COUNTRY>日本国特許庁（JP）</PUBLICATION-COUNTRY>
<OFFICIAL-GAZETTE-ASSORTMENT>商標決定公報</OFFICIAL-GAZETTE-ASSORTMENT>
<PUBLICATION-DATE>平成26年1月26日（2014. 1. 26）</PUBLICATION-DATE>
<KIND>異議の決定</KIND>
<APPEAL-NUMBER KIND-OF-APPEAL-NUMBER="OPPOSITION">
  異議2012-912345（T2012-912345/J7）
</APPEAL-NUMBER>
<APPEAL-DATE KIND-OF-APPEAL-DATE="OPPOSITION">
  平成24年6月10日（2012. 6. 10）
</APPEAL-DATE>
<ESTABLISH-DATE>平成25年11月17日（2013. 11. 17）</ESTABLISH-DATE>
<CLASS-OF-TRIAL-DECISION-GROUP>
  <CLASSIFICATION-OF-TRIAL-DECISION>
    T1651. 26 -Y（X09162541）
  </CLASSIFICATION-OF-TRIAL-DECISION>
  <CLASSIFICATION-OF-TRIAL-DECISION>
    T1651. 271-Y（X09162541）
  </CLASSIFICATION-OF-TRIAL-DECISION>
  <CLASSIFICATION-OF-TRIAL-DECISION>
    T1651. 222-Y（X09162541）
  </CLASSIFICATION-OF-TRIAL-DECISION>
</CLASS-OF-TRIAL-DECISION-GROUP>
<NUMBER-OF-OPPOSITION>1</NUMBER-OF-OPPOSITION>
<RIGHTFUL-CLAIMANT-GROUP>
  <RIGHTFUL-CLAIMANT>
    <NAME>トレードマーク株式会社</NAME>
    <ADDRESS>東京都千代田区霞が関3-4-3</ADDRESS>
  </RIGHTFUL-CLAIMANT>
  <PROXY KIND-OF-ATTORNEY="REPRESENTATIVE">
    <ATTORNEY-RIGHT KIND-OF-ATTORNEY-RIGHT="PATENT-ATTORNEY">
      <NAME>代理 一郎</NAME>
    </ATTORNEY-RIGHT KIND-OF-ATTORNEY-RIGHT="PATENT-ATTORNEY">
  </PROXY>
</RIGHTFUL-CLAIMANT-GROUP>
<OPPONENT-GROUP>
  <OPPONENT>
    <NAME>商標 太郎</NAME>
    <ADDRESS>東京都千代田区霞が関3-4-3</ADDRESS>
  </OPPONENT>
</OPPONENT-GROUP>
<PARTIAL-ESTABLISH>
  <PARAGRAPH>
```

-----

</PARAGRAPH>

<PARAGRAPH>○○○○○○○○</PARAGRAPH>

<PARAGRAPH>

-----

</PARAGRAPH>

</PARTIAL-ESTABLISH>

<INDICATION-OF-THE-CASE>

<PARAGRAPH>

登録第5123456号商標の商標登録に対する登録異議の申立てについてされた平成21年8月5日付け決定に対し、知的財産高等裁判所において、その決定のうち商標登録を取り消した部分を取り消す旨の判決（平成21年（行ケ）第12345号、平成25年1月12日判決言渡）があったので、決定が取り消された部分について、さらに審理のうえ、次のとおり決定する。

</PARAGRAPH>

</INDICATION-OF-THE-CASE>

<CONCLUSION-PART>

<TITLE>【結論】</TITLE>

<PARAGRAPH>登録第5123456号商標の指定商品及び指定役務中～</PARAGRAPH>

</CONCLUSION-PART>

<REASON-PART>

<TITLE>【理由】</TITLE>

<PARAGRAPH>第1 本件商標</PARAGRAPH>

<PARAGRAPH>

本件登録第5123456号商標（以下「本件商標」という。）は、別掲（A）の構成よりなり、～

</PARAGRAPH>

</REASON-PART>

<APPEAL-DECISION-DATE KIND-OF-APPEAL-DECISION-DATE="DECISION-ON-OPPOSITION">

平成25年11月10日（2013.11.10）

</APPEAL-DECISION-DATE>

<PATENT-JUDGE-GROUP>

<HEAD-PATENT-JUDGE KIND-OF-HEAD-PATENT-JUDGE="HEAD">

<NAME>審判 一郎</NAME>

</HEAD-PATENT-JUDGE>

<PATENT-JUDGE>

<NAME>審判 二郎</NAME>

</PATENT-JUDGE>

<PATENT-JUDGE>

<NAME>審判 三郎</NAME>

</PATENT-JUDGE>

</PATENT-JUDGE-GROUP>

<ANOTHER-SECTION>

<PARAGRAPH> </PARAGRAPH>

<PARAGRAPH>別掲</PARAGRAPH>

<PARAGRAPH>（A）本件商標</PARAGRAPH>

<FIGURE-GROUP>

<IMAGE HEIGHT="50" WIDTH="50" FILE-NAME="MULTI" FILE-ID="000001" ORIGINAL-FILE-NAME="999999901.JPG">

</FIGURE-GROUP>

<PARAGRAPH>（色彩についての詳細は、原本を参照されたい。）</PARAGRAPH>

<PARAGRAPH> </PARAGRAPH>

<PARAGRAPH>（B）引用商標1</PARAGRAPH>

<FIGURE-GROUP>

<IMAGE HEIGHT="50" WIDTH="50" FILE-NAME="MULTI" FILE-ID="000002">



ORIGINAL-FILE-NAME="999999902.JPG">  
</FIGURE-GROUP>  
<PARAGRAPH>\*\*\*\*\*</PARAGRAPH>  
<PARAGRAPH> (参考) </PARAGRAPH>  
<PARAGRAPH> 平成24年8月5日付け決定</PARAGRAPH>  
<PARAGRAPH> </PARAGRAPH>  
<PARAGRAPH> 異議の決定 </PARAGRAPH>  
<PARAGRAPH> </PARAGRAPH>  
<PARAGRAPH>異議2012-912345</PARAGRAPH>  
<PARAGRAPH>~</PARAGRAPH>  
<PARAGRAPH>  
登録第5123456号商標の商標登録に対する登録異議の申立てについて、次のとおり決定する。  
</PARAGRAPH>  
<PARAGRAPH> </PARAGRAPH>  
<PARAGRAPH>結 論</PARAGRAPH>  
<PARAGRAPH>  
登録第5123456号商標の指定商品及び指定役務中、第9類「レコード，インターネットを利用して受信～  
</PARAGRAPH>  
<PARAGRAPH> </PARAGRAPH>  
<PARAGRAPH>平成24年8月5日</PARAGRAPH>  
<PARAGRAPH> 審判長 特許庁審判官 審判 一郎</PARAGRAPH>  
<PARAGRAPH> 特許庁審判官 審判 二郎</PARAGRAPH>  
<PARAGRAPH> 特許庁審判官 審判 三郎</PARAGRAPH>  
<PARAGRAPH> </PARAGRAPH>  
<PARAGRAPH>別掲（色彩については、原本参照。） </PARAGRAPH>  
<PARAGRAPH> (A) 本件商標</PARAGRAPH>  
<FIGURE-GROUP>  
<IMAGE HEIGHT="50" WIDTH="50" FILE-NAME="MULTI" FILE-ID="000003"  
ORIGINAL-FILE-NAME="999999903.JPG">  
</FIGURE-GROUP>  
</ANOTHER-SECTION>  
</PATD-COM>  
</TM-BBL>  
<APPLICATION-NUMBER KIND-OF-APPLICATION-NUMBER="COMMON">  
商願2007-65432 (T2007-65432)  
</APPLICATION-NUMBER>  
<FILING-DATE KIND-OF-FILING-DATE="COMMON">  
平成19年6月10日 (2007. 6. 10)  
</FILING-DATE>  
<REGISTRATION-NUMBER>  
商標登録第5123456号 (T5123456)  
</REGISTRATION-NUMBER>  
<REGISTRATION-DATE>平成20年3月9日 (2008. 3. 9) </REGISTRATION-DATE>  
<PRONUNCIATION>ジェイピイオオ</PRONUNCIATION>  
<FINAL-DISPOSITION>維持</FINAL-DISPOSITION>  
<FORMER-EXAMINED-EXAMINER>前審 一郎</FORMER-EXAMINED-EXAMINER>  
</TM-BBL>  
</PATD-TM>

## 4. 20 特許部分確定審決訂正公報

```
<!DOCTYPE COR-PPATD PUBLIC "-//JAPANESE PATENT OFFICE//DTD JPO Corrected Specification In
Published Portion Of Appeal And Trial Decisions//EN"
|>
<COR-PPATD>
<MANAGEMENT-NUMBER>第1208801号</MANAGEMENT-NUMBER>
<TOTAL-VOLUME-NUMBER>第1243号</TOTAL-VOLUME-NUMBER>
<OFFICIAL-GAZETTE-ASSORTMENT>
  特許部分確定審決公報の訂正
</OFFICIAL-GAZETTE-ASSORTMENT>
<PUBLICATION-DATE>平成25年1月20日</PUBLICATION-DATE>
<ORIGINAL-MANAGEMENT-NUMBER>第1207701号</ORIGINAL-MANAGEMENT-NUMBER>
<CASE-NUMBER>無効2012-800001 (P2012-800001/J8) </CASE-NUMBER>
<ORIGINAL-MANAGEMENT-DATE>
  平成24年12月23日 (2012.12.23)
</ORIGINAL-MANAGEMENT-DATE>
<ORIGINAL-TOTAL-VOLUME-NUMBER>第1242号</ORIGINAL-TOTAL-VOLUME-NUMBER>
<CLASS-OF-TRIAL-DECISION-GROUP>
  <CLASSIFICATION-OF-TRIAL-DECISION>
    P1123.121-ZD (B65C)
  </CLASSIFICATION-OF-TRIAL-DECISION>
  <CLASSIFICATION-OF-TRIAL-DECISION>
    121
  </CLASSIFICATION-OF-TRIAL-DECISION>
  <CLASSIFICATION-OF-TRIAL-DECISION>
    55
  </CLASSIFICATION-OF-TRIAL-DECISION>
  <CLASSIFICATION-OF-TRIAL-DECISION>
    537
  </CLASSIFICATION-OF-TRIAL-DECISION>
</CLASS-OF-TRIAL-DECISION-GROUP>
<APPLICATION-NUMBER>
  特願2000-123456 (P2000-123456)
</APPLICATION-NUMBER>
<PURPOSE-OF-CORRECTION>
  <PARAGRAPH>明細書に誤りがあったので、下記のとおり全文を訂正する。</PARAGRAPH>
</PURPOSE-OF-CORRECTION>
<PPATD-PNT>
<PPATD-COM>
  <MANAGEMENT-NUMBER>第1207701号</MANAGEMENT-NUMBER>
  <TOTAL-VOLUME-NUMBER>第1242号</TOTAL-VOLUME-NUMBER>
  <PUBLICATION-COUNTRY>日本国特許庁 (JP) </PUBLICATION-COUNTRY>
  <OFFICIAL-GAZETTE-ASSORTMENT>特許部分確定審決公報</OFFICIAL-GAZETTE-ASSORTMENT>
  <PUBLICATION-DATE>平成24年12月23日 (2012.12.23) </PUBLICATION-DATE>
  <KIND>無効の審決</KIND>
  <APPEAL-NUMBER KIND-OF-APPEAL-NUMBER = "APPEAL">
    無効2012-800001 (P2012-800001/J8)
  </APPEAL-NUMBER>
  <APPEAL-DATE KIND-OF-APPEAL-DATE = "APPEAL">
    平成24年4月1日 (2012.4.1) </APPEAL-DATE>
  <PARTIAL-ESTABLISH-DATE>平成24年9月23日 (2012.9.23) </PARTIAL-ESTABLISH-DATE>
```

<PARTIAL-ESTABLISH-DATE>  
平成24年10月28日(2012.10.28) </PARTIAL-ESTABLISH-DATE>  
<CLASS-OF-TRIAL-DECISION-GROUP>  
<CLASSIFICATION-OF-TRIAL-DECISION>  
P1123.121-ZD (B65C) <CLASSIFICATION-OF-TRIAL-DECISION>  
<CLASSIFICATION-OF-TRIAL-DECISION>  
121 <CLASSIFICATION-OF-TRIAL-DECISION>  
<CLASSIFICATION-OF-TRIAL-DECISION>  
55 <CLASSIFICATION-OF-TRIAL-DECISION>  
<CLASSIFICATION-OF-TRIAL-DECISION>  
537 <CLASSIFICATION-OF-TRIAL-DECISION>  
</CLASS-OF-TRIAL-DECISION-GROUP>  
<CONSOLIDATED-APPEAL-NO-GROUP>  
<CONSOLIDATED-APPEAL-NO KIND-OF-CONSOLIDATED-APPEAL-NO="APPEAL">  
無効2012-800002 (P2012-800002/J8)  
</CONSOLIDATED-APPEAL-NO>  
</CONSOLIDATED-APPEAL-NO-GROUP>  
<NON-ELECTRONIC-OBJECT>有</NON-ELECTRONIC-OBJECT>  
<DEMANDANT-GROUP>  
<DEMANDANT>  
<NAME>パテント株式会社</NAME>  
<ADDRESS>東京都千代田区霞が関3-4-3</ADDRESS>  
</DEMANDANT>  
<PROXY KIND-OF-ATTORNEY = "REPRESENTATIVE">  
<ATTORNEY-RIGHT KIND-OF-ATTORNEY-RIGHT = "PATENT-ATTORNEY">  
<NAME>代理 一郎</NAME>  
</PROXY>  
<PROXY KIND-OF-ATTORNEY = "SUB-REPRESENTATIVE">  
<ATTORNEY-RIGHT KIND-OF-ATTORNEY-RIGHT = "PATENT-ATTORNEY">  
<NAME>代理 次郎</NAME>  
</PROXY>  
</DEMANDANT-GROUP>  
<INTERVENOR-GROUP>  
<INTERVENOR>  
<NAME>特許 太郎</NAME>  
<ADDRESS>東京都千代田区霞が関3-4-3</ADDRESS>  
</INTERVENOR>  
<PROXY KIND-OF-ATTORNEY = "REPRESENTATIVE">  
<ATTORNEY-RIGHT KIND-OF-ATTORNEY-RIGHT = "ATTORNEY-AT-LAW">  
<NAME>代理 三郎</NAME>  
</PROXY>  
</INTERVENOR-GROUP>  
<DEMANDEE-GROUP>  
<DEMANDEE>  
<NAME>特許株式会社</NAME>  
<ADDRESS>東京都千代田区霞が関3-4-3</ADDRESS>  
</DEMANDEE>  
<PROXY KIND-OF-ATTORNEY = "REPRESENTATIVE">  
<ATTORNEY-RIGHT KIND-OF-ATTORNEY-RIGHT = "PATENT-ATTORNEY">  
<NAME>弁理 一郎</NAME>  
</PROXY>  
</DEMANDEE-GROUP>  
<WITNESS-GROUP>

<WITNESS>  
<NAME> 弁理 三郎</NAME>  
<ADDRESS> 東京都千代田区霞が関 3-4-3</ADDRESS>  
</WITNESS>  
</WITNESS-GROUP>  
<PARTIAL-ESTABLISH>  
<PARAGRAPH>  
-----  
</PARAGRAPH>  
<PARAGRAPH> ○○○○○○○○</PARAGRAPH>  
<PARAGRAPH>  
-----  
</PARAGRAPH>  
</PARTIAL-ESTABLISH>  
<INDICATION-OF-THE-CASE>  
<PARAGRAPH>  
上記当事者間の特許第 1 2 3 4 5 6 7 号発明「○○○○○」の特許無効審判事件について、次のとおり審決する。  
</PARAGRAPH>  
</INDICATION-OF-THE-CASE>  
<CONCLUSION-PART>  
<TITLE> 【結論】 </TITLE>  
<PARAGRAPH> 訂正を認める。</PARAGRAPH>  
<PARAGRAPH>  
特許第 1 2 3 4 5 6 7 号の請求項 1、3 に係る発明についての特許を無効とする。  
</PARAGRAPH>  
<PARAGRAPH>  
特許第 1 2 3 4 5 6 7 号の請求項 2 に係る発明についての審判請求は、成り立たない。  
</PARAGRAPH>  
<PARAGRAPH>  
審判費用は、その 3 分の 1 を請求人の負担とし、3 分の 2 を被請求人の負担とする。  
</PARAGRAPH>  
</CONCLUSION-PART>  
<REASON-PART>  
<TITLE> 【理由】 </TITLE>  
<PARAGRAPH> 1. 手続の経緯</PARAGRAPH>  
<PARAGRAPH> 本件特許第 1 2 3 4 5 6 7 号の請求項 1～8 に係る発明は～</PARAGRAPH>  
</REASON-PART>  
<APPEAL-EXAM-CONCLUSION-DATE>  
平成 24 年 9 月 2 日 (2012. 9. 2)  
</APPEAL-EXAM-CONCLUSION-DATE>  
<CLOSING-APPEAL-NOTIFICATION-DATE>  
平成 24 年 9 月 2 日 (2012. 9. 2)  
</CLOSING-APPEAL-NOTIFICATION-DATE>  
<APPEAL-DECISION-DATE KIND-OF-APPEAL-DECISION-DATE = "APPEAL-DECISION">  
平成 24 年 9 月 16 日 (2012. 9. 16)  
</APPEAL-DECISION-DATE>  
<PATENT-JUDGE-GROUP>  
<HEAD-PATENT-JUDGE KIND-OF-HEAD-PATENT-JUDGE = "HEAD">  
<NAME> 審判 一郎</NAME>  
</HEAD-PATENT-JUDGE>  
<PATENT-JUDGE>  
<NAME> 審判 二郎</NAME>

</PATENT-JUDGE>  
<PATENT-JUDGE>  
 <NAME>審判 三郎</NAME>  
</PATENT-JUDGE>  
</PATENT-JUDGE-GROUP>  
</PPATD-COM>  
<COR-DTL-FP>  
 <PUBLICATION-COUNTRY>日本国特許庁（J P）</PUBLICATION-COUNTRY>  
 <KIND>特許訂正明細書（H）</KIND>  
 <SUBMISSION-DATE>平成24年6月10日（2012. 6. 10）</SUBMISSION-DATE>  
 <REGISTRATION-NUMBER KIND-OF-REGISTRATION-NUMBER = "PATENT">  
 特許第1234567号（P1234567）  
</REGISTRATION-NUMBER>  
<PURPOSE-OF-CORRECTION>  
 <PARAGRAPH>審決（決定）の【理由】欄参照。</PARAGRAPH>  
</PURPOSE-OF-CORRECTION>  
<TITLE-OF-THE-SPECIFICATION>  
 <PARAGRAPH>（54）【発明の名称】○○○○○</PARAGRAPH>  
 <PARAGRAPH>（57）【特許請求の範囲】</PARAGRAPH>  
 <PARAGRAPH>【請求項1】</PARAGRAPH>  
 <PARAGRAPH>収納袋の一部を内外面から挟着又は融着して収納袋に～</PARAGRAPH>  
 <PARAGRAPH>【発明の詳細な説明】</PARAGRAPH>  
 <PARAGRAPH>【発明の属する技術分野】</PARAGRAPH>  
 <PARAGRAPH>本発明は、布団や毛布などの寝具類や衣服などを収納する収納袋に～</PARAGRAPH>  
</TITLE-OF-THE-SPECIFICATION>  
</COR-DTL-FP>  
<PNT-BBL>  
 <APPLICATION-NUMBER>  
 特願2000-123456（P2000-123456）  
</APPLICATION-NUMBER>  
 <FILING-DATE>平成12年3月26日（2000. 3. 26）</FILING-DATE>  
 <PARIS-PRIORITY-CLAIM-ARTICLE>  
 <PARIS-PRIORITY-GROUP>  
 <APPLICATION-NUMBER>  
 特願1999-123456（P1999-123456）  
 </APPLICATION-NUMBER>  
 <FILING-DATE>平成11年3月28日（1999. 3. 28）</FILING-DATE>  
 </PARIS-PRIORITY-GROUP>  
</PARIS-PRIORITY-CLAIM-ARTICLE>  
 <PUBLICATION-NUMBER KIND-OF-PUBLICATION-NUMBER = "OPEN">  
 特開2001-123456  
</PUBLICATION-NUMBER>  
 <PUBLICATION-DATE KIND-OF-PUBLICATION-DATE = "OPEN">  
 平成13年10月7日（2001. 10. 7）  
</PUBLICATION-DATE>  
 <REGISTRATION-NUMBER KIND-OF-REGISTRATION-NUMBER = "PATENT">  
 特許第1234567号（P1234567）  
</REGISTRATION-NUMBER>  
 <REGISTRATION-DATE>平成15年2月23日（2003. 2. 23）</REGISTRATION-DATE>  
</PNT-BBL>  
</PPATD-PNT>  
</COR-PPATD>

## 4.5. 公報編集形式

SGML文書より、表示例のごとく表示するための編集形式を以降に示す。

公報(SGML 文書)を閲覧するための閲覧ソフトウェアは以降の編集形式にしたがって、公報データを表示すること。

### 編集形式一覧表の説明

#### 1: 項番

編集形式に一連番号を付与

#### 2: 公報掲載項目

#### 3: 公報データ(例)

#### 4: 公報データに対する SGML データ

#### 5: 公報データに対する編集形式

#### 6: 表示モード

TAG の内容と表示の方法についての分類。以下の種類がある。

NORMAL :TAG の内容が存在し、これを表示することを意味する。

CONTROL :TAG は下位構造を構成するための、上位 TAG であることを意味する。

NULL :TAG の内容が空であることを意味する(表示すべきものが存在する場合がある)

CONSTANT :TAG の内容が定型文であることを意味する。

#### 7: 補足

#### 8: タグ名

#### 9: 属性名

#### 10: 属性

タグ内に設定するデータの属性

K: 漢字又は『第1編 全体構成 6 文字コード』に定める1バイトコード

-: データの設定なし

#### 11: 桁数

タグ内に設定するデータの桁数

V: 可変長

-: データの設定なし

#### 12: 必須項目

必須項目であるかどうかの識別

●: 必須項目(タグ名が同じで、属性値によって文言を振り分ける場合を含む。)

○: 選択必須項目(異なる複数のタグからいずれかを選択。)

13: 繰返し

当該タグの繰返し可否

○: 繰返し可能

●: グループ内で順不同に繰返す

ー: 繰返し不可

14: 備考





項目	公報データ(例)	公報データに対するSGMLデータ	公報データに対する編集形式	表示モード	補足タグ名	属性名	属性値	属性値項目	備考
12	分離された異議申立	有	<SEPARATED-APPEAL-NUMBER> </SEPARATED-APPEAL-NUMBER>	NORMAL	SEPARATED-APPEAL-NUMBER			K V	
13	異議申立件数	3	<NUMBER-OF-OPPOSITION>3</NUMBER-OF-OPPOSITION>	NORMAL	NUMBER-OF-OPPOSITION			K V	
14	非電子化物件	有	<NON-ELECTRONIC-OBJECT>有</NON-ELECTRONIC-OBJECT>	NORMAL	NON-ELECTRONIC-OBJECT			K V	
15	訂正明細書	有	<CORRECTED-SPECIFICATION>有</CORRECTED-SPECIFICATION>	NORMAL	CORRECTED-SPECIFICATION			K V	
16	請求人グループ		<DEMANDANT-GROUP>	CONTROL	DEMANDANT-GROUP				
	請求人		<DEMANDANT>	CONTROL	DEMANDANT				
	特許 花子		<NAME>特許 花子</NAME>	NORMAL	NAME			K V	順不同
	東京都千代田区霞が関3-4-3		<ADDRESS>東京都千代田区霞が関3-4-3</ADDRESS>	NORMAL	ADDRESS			K V	
	特許 十郎		<TRUSTEE>特許 十郎</TRUSTEE>	NORMAL	TRUSTEE			K V	
17	代理人		<DEMANDANT>	CONTROL	注10 PROXY				
			<PROXY KIND-OF-ATTORNEY>="REPRESENTATIVE"	CONTROL					
			<PROXY KIND-OF-ATTORNEY>= SUB-REPRESENTATIVE	CONTROL					
			<PROXY KIND-OF-ATTORNEY>= LEGAL-REPRESENTATIVE	CONTROL					
			<PROXY KIND-OF-ATTORNEY>= DESIGNATED-REPRESENTATIVE	CONTROL					
			<ATTORNEY-RIGHT KIND-OF-ATTORNEY-RIGHT>= PATENT-ATTORNEY	NULL	注11 ATTORNEY-RIGHT				
			<ATTORNEY-RIGHT KIND-OF-ATTORNEY-RIGHT>= ATTORNEY-AT-LAW	NULL					
	代理 一男		<NAME>代理 一男</NAME>	NORMAL	NAME			K V	
			<PROXY>	CONTROL					
			<DEMANDANT-GROUP>	CONTROL					

項目	公報データ(例)	公報データに対するSGMLデータ	公報データに対する編集形式	表示モード	補足タグ名	属性名	属性値	属性値の項目	備考
18	権利者 (権利者グループ)	特許 花子 東京都千代田区霞が関3-4-3	<RIGHTFUL-CLAIMANT-GROUP> <RIGHTFUL-CLAIMANT> <NAME>特許 花子</NAME> <ADDRESS>東京都千代田区霞が関3-4-3 </ADDRESS> <TRUSTEE>特許 十郎</TRUSTEE> </RIGHTFUL-CLAIMANT>	CONTROL CONTROL	RIGHTFUL-CLAIMANT-GROUP RIGHTFUL-CLAIMANT				● 商標の権利者は(73名)を編集する 順不同
19	代理人	特許 十郎	<PROXY KIND-OF-ATTORNEY="SUB-REPRESENTATIVE"> <PROXY KIND-OF-ATTORNEY="LEGAL-REPRESENTATIVE"> <PROXY KIND-OF-ATTORNEY="DESIGNATED-REPRESENTATIVE"> <ATTORNEY-RIGHT KIND-OF-ATTORNEY-RIGHT="PATENT-ATTORNEY"> <ATTORNEY-RIGHT KIND-OF-ATTORNEY-RIGHT="ATTORNEY-AT-LAW">	CONTROL CONTROL CONTROL CONTROL CONTROL	注10 PROXY	KIND-OF-ATTORNEY			
20	参加人 (参加人グループ)	代理 一男	<NAME>代理 一男</NAME> </PROXY> </RIGHTFUL-CLAIMANT-GROUP> <INTERVENOR-GROUP> <INTERVENOR> <NAME>特許 太郎</NAME> <ADDRESS>東京都千代田区霞が関3-4-3 </ADDRESS> <TRUSTEE>実用 一郎</TRUSTEE> </INTERVENOR>	NORMAL CONTROL CONTROL CONTROL NORMAL NORMAL NORMAL CONTROL	NAME NAME INTERVENOR-GROUP INTERVENOR NAME ADDRESS TRUSTEE				● 順不同
21	代理人	特許 太郎 東京都千代田区霞が関3-4-3 実用 一郎	<PROXY KIND-OF-ATTORNEY="SUB-REPRESENTATIVE"> <PROXY KIND-OF-ATTORNEY="LEGAL-REPRESENTATIVE"> <PROXY KIND-OF-ATTORNEY="DESIGNATED-REPRESENTATIVE"> <ATTORNEY-RIGHT KIND-OF-ATTORNEY-RIGHT="PATENT-ATTORNEY"> <ATTORNEY-RIGHT KIND-OF-ATTORNEY-RIGHT="ATTORNEY-AT-LAW"> <NAME>代理 一雄</NAME> </PROXY> </INTERVENOR-GROUP>	CONTROL CONTROL CONTROL CONTROL CONTROL CONTROL CONTROL	注11 ATTORNEY-RIGHT 注11 ATTORNEY-RIGHT	KIND-OF-ATTORNEY-RIGHT KIND-OF-ATTORNEY-RIGHT			

項目	公報データ(例)	公報データに対するSGMLデータ	表示モード	補足タグ名	属性名	属性値	属性値の項目	備考	
22	参加申請人 (参加申請人グループ) 特許 花子 東京都千代田区霞が関3-4-3 特許 十郎	<INTERVENOR-APPLICANT-GROUP> <INTERVENOR-APPLICANT> <NAME>特許 花子</NAME> <ADDRESS>東京都千代田区霞が関3-4-3 </ADDRESS> <TRUSTEE>特許 十郎</TRUSTEE> <INTERVENOR-APPLICANT> <PROXY KIND-OF-ATTORNEY> ATTORNEY="REPRESENTATIVE"> <PROXY KIND-OF-ATTORNEY= SUB-REPRESENTATIVE > <PROXY KIND-OF-ATTORNEY="LEGAL-REPRESENTATIVE"> <PROXY KIND-OF-ATTORNEY="DESIGNATED-REPRESENTATIVE"> <ATTORNEY-RIGHT KIND-OF-ATTORNEY-RIGHT="PATENT-ATTORNEY"> <ATTORNEY-RIGHT KIND-OF-ATTORNEY-RIGHT="ATTORNEY-AT-LAW">	CONTROL CONTROL NORMAL NORMAL NORMAL CONTROL CONTROL CONTROL CONTROL NULL NULL NORMAL CONTROL CONTROL CONTROL CONTROL NORMAL NORMAL NORMAL CONTROL CONTROL NULL NULL NORMAL CONTROL CONTROL CONTROL CONTROL CONTROL NULL NULL NORMAL CONTROL CONTROL	INTERVENOR-APPLICANT-GROUP INTERVENOR-APPLICANT NAME ADDRESS TRUSTEE PROXY PROXY PROXY PROXY PROXY ATTORNEY-RIGHT ATTORNEY-RIGHT NAME OPPONENT-GROUP OPPONENT NAME ADDRESS TRUSTEE PROXY PROXY PROXY PROXY PROXY ATTORNEY-RIGHT ATTORNEY-RIGHT NAME OPPONENT ADDRESS TRUSTEE PROXY PROXY PROXY PROXY ATTORNEY-RIGHT ATTORNEY-RIGHT NAME					●
23	代理人	<INTERVENOR-APPLICANT-GROUP> <INTERVENOR-APPLICANT> <NAME>特許 花子</NAME> <ADDRESS>東京都千代田区霞が関3-4-3 </ADDRESS> <TRUSTEE>特許 十郎</TRUSTEE> <INTERVENOR-APPLICANT> <PROXY KIND-OF-ATTORNEY> ATTORNEY="REPRESENTATIVE"> <PROXY KIND-OF-ATTORNEY= SUB-REPRESENTATIVE > <PROXY KIND-OF-ATTORNEY="LEGAL-REPRESENTATIVE"> <PROXY KIND-OF-ATTORNEY="DESIGNATED-REPRESENTATIVE"> <ATTORNEY-RIGHT KIND-OF-ATTORNEY-RIGHT="PATENT-ATTORNEY"> <ATTORNEY-RIGHT KIND-OF-ATTORNEY-RIGHT="ATTORNEY-AT-LAW">	CONTROL CONTROL NORMAL NORMAL NORMAL CONTROL CONTROL CONTROL CONTROL NULL NULL NORMAL CONTROL CONTROL CONTROL CONTROL NORMAL NORMAL NORMAL CONTROL CONTROL NULL NULL NORMAL CONTROL CONTROL CONTROL CONTROL CONTROL NULL NULL NORMAL CONTROL CONTROL	INTERVENOR-APPLICANT-GROUP INTERVENOR-APPLICANT NAME ADDRESS TRUSTEE PROXY PROXY PROXY PROXY PROXY ATTORNEY-RIGHT ATTORNEY-RIGHT NAME OPPONENT-GROUP OPPONENT NAME ADDRESS TRUSTEE PROXY PROXY PROXY PROXY PROXY ATTORNEY-RIGHT ATTORNEY-RIGHT NAME OPPONENT ADDRESS TRUSTEE PROXY PROXY PROXY PROXY ATTORNEY-RIGHT ATTORNEY-RIGHT NAME					●
24	異議申立人 (異議申立人グループ) 特許 次郎 東京都千代田区霞が関3-4-3 実用 二郎	<INTERVENOR-APPLICANT-GROUP> <OPPONENT> <NAME>特許 次郎</NAME> <ADDRESS>東京都千代田区霞が関3-4-3 </ADDRESS> <TRUSTEE>実用 二郎</TRUSTEE> <OPPONENT> <PROXY KIND-OF-ATTORNEY> ATTORNEY="REPRESENTATIVE"> <PROXY KIND-OF-ATTORNEY= SUB-REPRESENTATIVE > <PROXY KIND-OF-ATTORNEY="LEGAL-REPRESENTATIVE"> <PROXY KIND-OF-ATTORNEY="DESIGNATED-REPRESENTATIVE"> <ATTORNEY-RIGHT KIND-OF-ATTORNEY-RIGHT="PATENT-ATTORNEY"> <ATTORNEY-RIGHT KIND-OF-ATTORNEY-RIGHT="ATTORNEY-AT-LAW">	CONTROL CONTROL NORMAL NORMAL NORMAL CONTROL CONTROL CONTROL CONTROL NULL NULL NORMAL CONTROL CONTROL CONTROL CONTROL NORMAL NORMAL NORMAL CONTROL CONTROL NULL NULL NORMAL CONTROL CONTROL CONTROL CONTROL CONTROL NULL NULL NORMAL CONTROL CONTROL	INTERVENOR-APPLICANT-GROUP OPPONENT OPPONENT NAME ADDRESS TRUSTEE OPPONENT PROXY PROXY PROXY PROXY PROXY ATTORNEY-RIGHT ATTORNEY-RIGHT NAME OPPONENT-GROUP OPPONENT NAME ADDRESS TRUSTEE PROXY PROXY PROXY PROXY PROXY ATTORNEY-RIGHT ATTORNEY-RIGHT NAME OPPONENT OPPONENT ADDRESS TRUSTEE PROXY PROXY PROXY PROXY ATTORNEY-RIGHT ATTORNEY-RIGHT NAME					●
25	代理人	<INTERVENOR-APPLICANT-GROUP> <OPPONENT> <NAME>特許 次郎</NAME> <ADDRESS>東京都千代田区霞が関3-4-3 </ADDRESS> <TRUSTEE>実用 二郎</TRUSTEE> <OPPONENT> <PROXY KIND-OF-ATTORNEY> ATTORNEY="REPRESENTATIVE"> <PROXY KIND-OF-ATTORNEY= SUB-REPRESENTATIVE > <PROXY KIND-OF-ATTORNEY="LEGAL-REPRESENTATIVE"> <PROXY KIND-OF-ATTORNEY="DESIGNATED-REPRESENTATIVE"> <ATTORNEY-RIGHT KIND-OF-ATTORNEY-RIGHT="PATENT-ATTORNEY"> <ATTORNEY-RIGHT KIND-OF-ATTORNEY-RIGHT="ATTORNEY-AT-LAW">	CONTROL CONTROL NORMAL NORMAL NORMAL CONTROL CONTROL CONTROL CONTROL NULL NULL NORMAL CONTROL CONTROL CONTROL CONTROL NORMAL NORMAL NORMAL CONTROL CONTROL NULL NULL NORMAL CONTROL CONTROL CONTROL CONTROL CONTROL NULL NULL NORMAL CONTROL CONTROL	INTERVENOR-APPLICANT-GROUP OPPONENT OPPONENT NAME ADDRESS TRUSTEE OPPONENT PROXY PROXY PROXY PROXY PROXY ATTORNEY-RIGHT ATTORNEY-RIGHT NAME OPPONENT-GROUP OPPONENT NAME ADDRESS TRUSTEE PROXY PROXY PROXY PROXY PROXY ATTORNEY-RIGHT ATTORNEY-RIGHT NAME OPPONENT OPPONENT ADDRESS TRUSTEE PROXY PROXY PROXY PROXY ATTORNEY-RIGHT ATTORNEY-RIGHT NAME					●



項目	公報データ(例)	公報データに対するSGMLデータ	公報データに対する編集形式	表示モード	補足タグ名	属性名	属性値	属性値項目	備考
30	相手方 (相手方グループ) 特許 次郎 東京都千代田区霞が関3-4-3 実用 二郎	<THE-OTHER-PARTY-GROUP> <THE-OTHER-PARTY> <NAME>特許 次郎</NAME> <ADDRESS>東京都千代田区霞が関3-4-3</ADDRESS> <TRUSTEE>実用 二郎</TRUSTEE> </THE-OTHER-PARTY>	【相手方】 【氏名又は名称】特許 次郎 【住所又は居所】東京都千代田区霞が関3-4-3 【代理人】実用 二郎 【代理人】	CONTROL CONTROL NORMAL NORMAL NORMAL CONTROL CONTROL	THE-OTHER-PARTY-GROUP THE-OTHER-PARTY NAME ADDRESS TRUSTEE 注10 PROXY	KIND-OF-ATTORNEY	- - K V K V K V - -	- - - - - - -	順不同
31	代理人	<PROXY KIND-OF-ATTORNEY="REPRESENTATIVE"> <PROXY KIND-OF-ATTORNEY="SUB-REPRESENTATIVE"> <PROXY KIND-OF-ATTORNEY="LEGAL-REPRESENTATIVE"> <PROXY KIND-OF-ATTORNEY="DESIGNATED-REPRESENTATIVE"> <ATTORNEY-RIGHT KIND-OF-ATTORNEY-RIGHT="PATENT-ATTORNEY"> <ATTORNEY-RIGHT KIND-OF-ATTORNEY-RIGHT="ATTORNEY-AT-LAW"> 代理 一夫 <NAME>代理 一夫</NAME> </PROXY>	【代理人】 【代理人】 【法定代理人】 【指定代理人】 【弁護士】 【弁護士】 【氏名又は名称】代理 一夫	CONTROL CONTROL CONTROL CONTROL NULL NULL NORMAL CONTROL	注11 ATTORNEY-RIGHT 注11 ATTORNEY-RIGHT NAME NAME ADDRESS TRUSTEE 注10 PROXY	KIND-OF-ATTORNEY ATTORNEY-RIGHT ATTORNEY-RIGHT NAME NAME ADDRESS TRUSTEE KIND-OF-ATTORNEY	- - - - - - K V K V - -	- - - - - - - -	順不同
32	継受継人 (継受継人グループ) 特許 次郎 東京都千代田区霞が関3-4-3 実用 二郎	<THE-OTHER-PARTY-GROUP> <PREDECESSOR-GROUP> <PREDECESSOR> <NAME>特許 次郎</NAME> <ADDRESS>東京都千代田区霞が関3-4-3</ADDRESS> <TRUSTEE>実用 二郎</TRUSTEE> </PREDECESSOR>	【継受継人】 【氏名又は名称】特許 次郎 【住所又は居所】東京都千代田区霞が関3-4-3 【代理人】実用 二郎 【代理人】	CONTROL CONTROL CONTROL NORMAL NORMAL NORMAL CONTROL	PREDECESSOR-GROUP PREDECESSOR NAME ADDRESS TRUSTEE 注10 PROXY	KIND-OF-ATTORNEY ATTORNEY-RIGHT ATTORNEY-RIGHT NAME NAME ADDRESS TRUSTEE KIND-OF-ATTORNEY	- - - K V K V K V - -	- - - - - - -	順不同
33	代理人	<PROXY KIND-OF-ATTORNEY="REPRESENTATIVE"> <PROXY KIND-OF-ATTORNEY="SUB-REPRESENTATIVE"> <PROXY KIND-OF-ATTORNEY="LEGAL-REPRESENTATIVE"> <PROXY KIND-OF-ATTORNEY="DESIGNATED-REPRESENTATIVE"> <ATTORNEY-RIGHT KIND-OF-ATTORNEY-RIGHT="PATENT-ATTORNEY"> <ATTORNEY-RIGHT KIND-OF-ATTORNEY-RIGHT="ATTORNEY-AT-LAW"> 代理 一夫 <NAME>代理 一夫</NAME> </PROXY> </PREDECESSOR-GROUP>	【代理人】 【代理人】 【法定代理人】 【指定代理人】 【弁護士】 【弁護士】 【氏名又は名称】代理 一夫	CONTROL CONTROL CONTROL CONTROL NULL NULL NORMAL CONTROL	注10 PROXY 注10 PROXY 注11 ATTORNEY-RIGHT 注11 ATTORNEY-RIGHT NAME NAME ADDRESS TRUSTEE 注10 PROXY	KIND-OF-ATTORNEY ATTORNEY-RIGHT ATTORNEY-RIGHT ATTORNEY-RIGHT NAME NAME ADDRESS TRUSTEE KIND-OF-ATTORNEY	- - - - - - K V K V - -	- - - - - - - -	順不同

項目	公報データ(例)	公報データに対するSGMLデータ	公報データに対する編集形式	表示モード	補足タグ名	属性名	属性値	属性値項目	備考
	特許 次郎 東京都千代田区霞が関3-4-3	<code>&lt;SUCCESSOR-GROUP&gt;</code> <code>&lt;SUCCESSOR&gt;</code> <code>&lt;NAME&gt;</code> <code>&lt;NAME&gt;</code> <code>&lt;ADDRESS&gt;</code> <code>&lt;ADDRESS&gt;</code>	【受継人】 【氏名又は名称】特許 次郎 【住所又は居所】東京都千代田区霞が関3-4-3	CONTROL NORMAL NORMAL	SUCCESSOR-GROUP SUCCESSOR NAME ADDRESS			- - - - -	順不同
34	実用 二郎	<code>&lt;TRUSTEE&gt;</code> <code>&lt;TRUSTEE&gt;</code> <code>&lt;SUCCESSOR&gt;</code> <code>&lt;PROXY KIND-OF-ATTORNEY=&gt;</code> <code>&lt;PROXY KIND-OF-ATTORNEY=&gt;</code> <code>&lt;PROXY KIND-OF-ATTORNEY=&gt;</code> <code>&lt;PROXY KIND-OF-ATTORNEY=&gt;</code> <code>&lt;PROXY KIND-OF-ATTORNEY=&gt;</code> <code>&lt;PROXY KIND-OF-ATTORNEY=&gt;</code> <code>&lt;PROXY KIND-OF-ATTORNEY=&gt;</code> <code>&lt;PROXY KIND-OF-ATTORNEY=&gt;</code> <code>&lt;ATTORNEY-RIGHT KIND-OF-ATTORNEY=&gt;</code> <code>&lt;ATTORNEY-RIGHT KIND-OF-ATTORNEY=&gt;</code> <code>&lt;ATTORNEY-RIGHT KIND-OF-ATTORNEY=&gt;</code>	【受継人】 【氏名又は名称】実用 二郎 【住所又は居所】東京都千代田区霞が関3-4-3 【代理人】 【職代理人】 【法定代理人】 【指定代理人】 【弁護士】 【弁護士】	CONTROL CONTROL CONTROL CONTROL CONTROL CONTROL CONTROL CONTROL CONTROL CONTROL CONTROL CONTROL CONTROL	TRUSTEE SUCCESSOR PROXY PROXY PROXY PROXY ATTORNEY-RIGHT ATTORNEY-RIGHT ATTORNEY-RIGHT PROXY PREDECESSOR-GROUP WITNESS WITNESS WITNESS NAME ADDRESS WITNESS WITNESS	KIND-OF-ATTORNEY		- - - - - - - - - - - - - - - - - - - -	
35	代理 一夫	<code>&lt;NAME&gt;</code> <code>&lt;NAME&gt;</code> <code>&lt;PROXY&gt;</code> <code>&lt;PREDECESSOR-GROUP&gt;</code>	【氏名又は名称】代理 一夫	NORMAL CONTROL CONTROL	NAME PROXY PREDECESSOR-GROUP			K V -	
36	特許 四郎 東京都千代田区霞が関3-4-3	<code>&lt;WITNESS&gt;</code> <code>&lt;NAME&gt;</code> <code>&lt;NAME&gt;</code> <code>&lt;ADDRESS&gt;</code> <code>&lt;WITNESS&gt;</code> <code>&lt;WITNESS-GROUP&gt;</code>	【証人】 【氏名又は名称】特許 四郎 【住所又は居所】東京都千代田区霞が関3-4-3	CONTROL NORMAL NORMAL CONTROL CONTROL	WITNESS NAME ADDRESS WITNESS WITNESS			- - - - - -	
37	部分確定情報	<code>&lt;PARTIAL-ESTABLISH&gt;</code> <code>&lt;PARAGRAPH&gt;</code> <code>&lt;SUP-SCRIPT&gt;</code> <code>&lt;SUB-SCRIPT&gt;</code> <code>&lt;UNDER-LINE&gt;</code> <code>&lt;BAIKAKU&gt;</code> <code>&lt;PARAGRAPH&gt;</code> <code>&lt;FIGURE-GROUP&gt;</code> <code>&lt;TITLE&gt;</code> <code>&lt;IMAGE HEIGHT="130" WIDTH="150" FILENAME="MULTI" FILE-ID="123456" ORIGINAL-FILE-NAME="WXYZ.JPG"&gt;</code> <code>&lt;FIGURE-GROUP&gt;</code> <code>&lt;PARTIAL-ESTABLISH&gt;</code>	書類ファイルの部分確定情報内容どおり	CONTROL NORMAL NORMAL NORMAL NORMAL NORMAL NORMAL NORMAL NULL CONTROL CONTROL	PARTIAL-ESTABLISH PARAGRAPH SUP-SCRIPT SUB-SCRIPT UNDER-LINE BAIKAKU PARAGRAPH FIGURE-GROUP TITLE IMAGE INDICATION-OF-THE-CASE PARAGRAPH		- -	順不同	
38	事件の表示	<code>&lt;INDICATION-OF-THE-CASE&gt;</code> <code>&lt;PARAGRAPH&gt;</code> <code>&lt;SUP-SCRIPT&gt;</code> <code>&lt;SUB-SCRIPT&gt;</code> <code>&lt;UNDER-LINE&gt;</code> <code>&lt;BAIKAKU&gt;</code> <code>&lt;PARAGRAPH&gt;</code> <code>&lt;INDICATION-OF-THE-CASE&gt;</code>	【事件の表示】 上記当事者間の特許第1234567号「〇〇〇〇〇」の特許無効審判事件について、次のとおり審決する。 上記当事者間の特許第1234567号「〇〇〇〇〇」の特許無効審判事件について、次のとおり審決する。	CONTROL CONTROL CONTROL NORMAL NORMAL NORMAL NORMAL CONTROL	INDICATION-OF-THE-CASE PARAGRAPH SUP-SCRIPT SUB-SCRIPT UNDER-LINE BAIKAKU PARAGRAPH INDICATION-OF-THE-CASE PARAGRAPH		- -	順不同	

項目	公報データ(例)	公報データに対するSGMLデータ	公報データに対するXML形式	表示 モード	補足 タタ名	属性名	属性 値	属性 タイプ	属性 値	属性 タイプ	属性 値	属性 タイプ
39 結論	OOOOOOO	<CONCLUSION-PART> <TITLE>【結論】</TITLE> <PARAGRAPH> OOOOOOO <SUB-SCRIPT></SUB-SCRIPT> <SUB-SCRIPT></SUB-SCRIPT> <UNDER-LINE></UNDER-LINE> <BAIKAKU></BAIKAKU> <PARAGRAPH> </CONCLUSION-PART>	【結論】 OOOOOOO	CONTROL NORMAL NORMAL NORMAL NORMAL NORMAL NORMAL	CONCLUSION-PART TITLE PARAGRAPH 注12 SUP-SCRIPT 注13 SUB-SCRIPT 注14 UNDER-LINE 注15 BAIKAKU							
40 理由	OOOOOOO	<REASON-PART> <TITLE>【理由】</TITLE> <PARAGRAPH> OOOOOOO <SUB-SCRIPT></SUB-SCRIPT> <SUB-SCRIPT></SUB-SCRIPT> <UNDER-LINE></UNDER-LINE> <BAIKAKU></BAIKAKU> <PARAGRAPH> </REASON-PART>	【理由】 OOOOOOO	CONTROL NORMAL NORMAL NORMAL NORMAL NORMAL NORMAL	REASON-PART TITLE PARAGRAPH 注12 SUP-SCRIPT 注13 SUB-SCRIPT 注14 UNDER-LINE 注15 BAIKAKU							
41 審理終結日	平成15年11月10日(2003. 11. 10)	<APPEAL-EXAM-CONCLUSION-DATE>平成15 年11月10日(2003. 11. 10)</APPEAL- EXAM-CONCLUSION-DATE>	【審理終結日】平成15年11月10日(2003. 11. 10)	CONTROL CONTROL NORMAL								
42 結審通知日	平成15年11月10日(2003. 11. 10)	<CLOSING-APPEAL-NOTIFICATION-DATE>平 成15年11月10日(2003. 11. 10) <CLOSING-APPEAL-NOTIFICATION-DATE>	【結審通知日】平成15年11月10日(2003. 11. 10)	NORMAL NORMAL								
43 審決日	平成15年11月10日(2003. 11. 10)	<APPEAL-DECISION-DATE KIND-OF- APPEAL-DECISION-DATE="APPEAL- DECISION">平成15年11月10日(2003. 11. 10)</APPEAL-DECISION-DATE> <APPEAL-DECISION-DATE KIND-OF- APPEAL-DECISION-DATE="DECISION">平成1 5年11月10日(2003. 11. 10)</APPEAL- DECISION-DATE> <APPEAL-DECISION-DATE KIND-OF- APPEAL-DECISION-DATE="DECISION-ON- OPPOSITION">平成15年11月10日(2003. 1 10)</APPEAL-DECISION-DATE> <APPEAL-DECISION-DATE KIND-OF- APPEAL-DECISION-DATE="HANTEI">平成15 年11月10日(2003. 11. 10)</APPEAL- DECISION-DATE>	【審決日】平成15年11月10日(2003. 11. 10)  【決定日】平成15年11月10日(2003. 11. 10)  【異議決定日】平成15年11月10日(2003. 11. 10)	NORMAL NORMAL NORMAL NORMAL								
44 審判長 (審判官グループ)	審判 一郎	<PATENT-JUDGE-GROUP> <HEAD-PATENT-JUDGE KIND-OF-HEAD- PATENT-JUDGE="HEAD"> <HEAD-PATENT-JUDGE KIND-OF-HEAD- PATENT-JUDGE="CHIEF"> <NAME>審判 一郎</NAME> </HEAD-PATENT-JUDGE>	【審判長】【特許審判官】 【首席審判官】【特許審判官】	CONTROL CONTROL CONTROL								
45 審判官	審判 二郎	<NAME>審判 二郎</NAME> </PATENT-JUDGE>	審判 二郎	NORMAL NORMAL	OFFICIAL-TITLE NAME							

項目	公報掲載項目	公報データ(例)	公報データに対するSGMLデータ	公報データに対する編集形式	表示モード	補足タグ名	属性名	属性値	属性値の形式	属性値の単位	備考				
46	別記		<pre>&lt;ANOTHER-SECTION&gt; &lt;PARAGRAPH&gt; &lt;SUP-SCRIPT&gt;&lt;/SUP-SCRIPT&gt; &lt;SUB-SCRIPT&gt;&lt;/SUB-SCRIPT&gt; &lt;UNDER-LINE&gt;&lt;/UNDER-LINE&gt; &lt;BAIKAKU&gt;&lt;/BAIKAKU&gt; &lt;/PARAGRAPH&gt; &lt;FIGURE-GROUP&gt; &lt;TITLE&gt;&lt;/TITLE&gt; &lt;IMAGE HEIGHT="130" WIDTH="150" FILENAME="MULTI" FILE-ID="123456" ORIGINAL-FILE-NAME="WXYZ.JPG"&gt; &lt;/FIGURE-GROUP&gt; &lt;/ANOTHER-SECTION&gt; &lt;DECISION-ON-OPPOSITION&gt; &lt;/DECISION-ON-OPPOSITION&gt; &lt;SUP-SCRIPT&gt;&lt;/SUP-SCRIPT&gt; &lt;SUB-SCRIPT&gt;&lt;/SUB-SCRIPT&gt; &lt;UNDER-LINE&gt;&lt;/UNDER-LINE&gt; &lt;BAIKAKU&gt;&lt;/BAIKAKU&gt; &lt;/PARAGRAPH&gt; &lt;FIGURE-GROUP&gt; &lt;TITLE&gt;&lt;/TITLE&gt; &lt;IMAGE HEIGHT="130" WIDTH="150" FILENAME="MULTI" FILE-ID="123456" ORIGINAL-FILE-NAME="WXYZ.JPG"&gt; &lt;/FIGURE-GROUP&gt; &lt;/DECISION-ON-OPPOSITION&gt;</pre>	<pre>書類ファイルの別記内容どおり</pre>	CONTROL NORMAL NORMAL NORMAL NORMAL NORMAL NORMAL NORMAL NORMAL NULL CONTROL CONTROL CONTROL NORMAL NORMAL NORMAL NORMAL NORMAL NORMAL NORMAL NULL CONTROL CONTROL CONTROL NORMAL NORMAL NORMAL NORMAL CONTROL NORMAL NULL CONTROL CONTROL	<pre>ANOTHER-SECTION PARAGRAPH 注12 SUP-SCRIPT 注13 SUB-SCRIPT 注14 UNDER-LINE 注15 BAIKAKU FIGURE-GROUP TITLE IMAGE DECISION-ON-OPPOSITION PARAGRAPH 注12 SUP-SCRIPT 注13 SUB-SCRIPT 注14 UNDER-LINE 注15 BAIKAKU FIGURE-GROUP TITLE IMAGE</pre>	HEIGHT WIDTH FILE-NAME FILE-ID ORIGINAL-FILE-NAME			<p>属性値の単位</p> <p>属性値の形式</p>	<p>属性値の単位</p> <p>属性値の形式</p>	<p>属性値の単位</p> <p>属性値の形式</p>	<p>属性値の単位</p> <p>属性値の形式</p>	<p>属性値の単位</p> <p>属性値の形式</p>	<p>属性値の単位</p> <p>属性値の形式</p>
47	異議の決定		<pre>&lt;ANOTHER-SECTION&gt; &lt;DECISION-ON-OPPOSITION&gt; &lt;/DECISION-ON-OPPOSITION&gt; &lt;SUP-SCRIPT&gt;&lt;/SUP-SCRIPT&gt; &lt;SUB-SCRIPT&gt;&lt;/SUB-SCRIPT&gt; &lt;UNDER-LINE&gt;&lt;/UNDER-LINE&gt; &lt;BAIKAKU&gt;&lt;/BAIKAKU&gt; &lt;/PARAGRAPH&gt; &lt;FIGURE-GROUP&gt; &lt;TITLE&gt;&lt;/TITLE&gt; &lt;IMAGE HEIGHT="130" WIDTH="150" FILENAME="MULTI" FILE-ID="123456" ORIGINAL-FILE-NAME="WXYZ.JPG"&gt; &lt;/FIGURE-GROUP&gt; &lt;/ANOTHER-SECTION&gt; &lt;DECISION-ON-OPPOSITION&gt; &lt;/DECISION-ON-OPPOSITION&gt;</pre>	<pre>書類ファイルの別記内容どおり</pre>	CONTROL CONTROL CONTROL NORMAL NORMAL NORMAL NORMAL NORMAL NORMAL NORMAL NULL CONTROL CONTROL	<pre>DECISION-ON-OPPOSITION PARAGRAPH 注12 SUP-SCRIPT 注13 SUB-SCRIPT 注14 UNDER-LINE 注15 BAIKAKU FIGURE-GROUP TITLE IMAGE</pre>	HEIGHT WIDTH FILE-NAME FILE-ID ORIGINAL-FILE-NAME			<p>属性値の単位</p> <p>属性値の形式</p>	<p>属性値の単位</p> <p>属性値の形式</p>	<p>属性値の単位</p> <p>属性値の形式</p>	<p>属性値の単位</p> <p>属性値の形式</p>	<p>属性値の単位</p> <p>属性値の形式</p>	

- 注1 審判番号である場合
- 注2 異議申立番号である場合
- 注3 判定請求番号である場合
- 注4 審判請求日である場合
- 注5 異議申立日である場合
- 注6 申立日である場合
- 注7 判定請求日である場合
- 注8 併合された審判番号の場合
- 注9 併合された判定請求番号の場合
- 注10 設定された属性別に代理人タイトルを表示する
- 注11 設定された属性別に代理人資格を表示する
- 注12 字上げの必要な文字列を格納する
- 注13 字下げの必要な文字列を格納する
- 注14 アンダーラインの必要な文字列を格納する
- 注15 横括弧に変更する必要がある文字列を格納する
- 注16 審決日の場合
- 注17 決定日の場合
- 注18 異議決定日の場合
- 注19 判定日の場合
- 注20 審判日の場合
- 注21 高層審判官の場合(平成11年以前に請求された判定請求の場合のみ)
- 注22 ORIGINAL-FILE-NAMEにマルチTIFF化される前のシングルTIFFファイル名が格納され、FILE-IDにマルチTIFFファイル中のIDを特定するIDが格納される。FILE-NAMEはマルチTIFF化されたファイル名が格納され、HEIGHT、WIDTH、それそれ総出力時の縦、横の長さが格納される。



編集形式(A2 判決共通部)

項目	公報種別	公報番号(例)	公報番号一列に対するSGMLデータ	公報番号一列に対する編集形式	表示モード	補足タグ名	属性名	属性値	属性値項目	備考
1	管理番号	第1234567号	<MANAGEMENT-NUMBER>第1234567号 </MANAGEMENT-NUMBER>	【管理番号】第1234567号	NORMAL	MANAGEMENT-NUMBER			K V ●	
2	総通号数	第1234号	<TOTAL-VOLUME-NUMBER>第1234号 </TOTAL-VOLUME-NUMBER>	【総通号数】第1234号	NORMAL	TOTAL-VOLUME-NUMBER			K V ●	
3	発行国	日本国特許庁(JP)	<PUBLICATION-COUNTRY>日本国特許庁(JP) </PUBLICATION-COUNTRY>	【(19)【発行国】日本国特許庁(JP)】	NORMAL	PUBLICATION-COUNTRY			K V ●	商標の場合(190)採用の場合編集しない
4	公報種別	判決公報	<OFFICIAL-GAZETTE-ASSORTMENT>判決公報 </OFFICIAL-GAZETTE-ASSORTMENT>	【(12)【公報種別】判決公報】	NORMAL	OFFICIAL-GAZETTE-ASSORTMENT			K V ●	商標及び特許の場合(12)を編集しない
5	発行日	平成19年10月10日(2007. 10. 10)	<PUBLICATION-DATE>平成19年10月10日(2007. 10. 10) </PUBLICATION-DATE>	【(発行日)平成19年10月10日(2007. 10. 10)】	NORMAL	PUBLICATION-DATE			K V ●	
6	種別	審決取消訴訟判決(特許)	<KIND>審決取消訴訟判決(特許)</KIND>	【種別】審決取消訴訟判決(特許)】	NORMAL	KIND			K V ●	
7	出訴番号	平成14年(行ケ)第50号	<LITIGATION-NUMBER>平成14年(行ケ)第50号 </LITIGATION-NUMBER>	【出訴番号】平成14年(行ケ)第50号	NORMAL	LITIGATION-NUMBER			K V ●	
8	原審番号	平成10年(行ケ)第20号	<ORIGINAL-APPEAL-NUMBER-GROUP> <ORIGINAL-APPEAL-NUMBER>平成10年(行ケ)第20号 </ORIGINAL-APPEAL-NUMBER>	【原審番号】平成10年(行ケ)第20号	CONTROL	ORIGINAL-APPEAL-NUMBER-GROUP			K V	
9	判決言渡日	平成16年1月10日(2004. 1. 10)	<COURT-DECISION-GIVING-DATE>平成16年1月10日(2004. 1. 10) </COURT-DECISION-GIVING-DATE>	【判決言渡日】平成16年1月10日(2004. 1. 10)】	NORMAL	COURT-DECISION-GIVING-DATE			K V ●	
10	口頭弁論終結日	平成16年1月10日(2004. 1. 10)	<FINAL-DATE-OF-ORAL-PROCEEDINGS>平成16年1月10日(2004. 1. 10) </FINAL-DATE-OF-ORAL-PROCEEDINGS>	【口頭弁論終結日】平成16年1月10日(2004. 1. 10)】	NORMAL	FINAL-DATE-OF-ORAL-PROCEEDING			K V	
11	併合された出訴番号	平成14年(行ケ)第51号	<CONSOLIDATED-LITIGATION-GROUP> <CONSOLIDATED-LITIGATION-NUMBER>平成14年(行ケ)第51号 </CONSOLIDATED-LITIGATION-NUMBER>	【併合された出訴番号】平成14年(行ケ)第51号	CONTROL	CONSOLIDATED-LITIGATION-GROUP			K V	
12	当事者		<PARTY-GROUP> <PARTY SERIAL-NUMBER="1">	【当事者1】	CONTROL	PARTY-GROUP	SERIAL-NUMBER		K V	※当事者1～Nインクリメントする
		原告	<CALLED-NAME>原告</CALLED-NAME>	【呼称】原告	NORMAL	CALLER-NAME			K V	
		特許 一部	<NAME>特許 一部</NAME>	【氏名又は名称】特許 一部	NORMAL	NAME			K V	
		東京都千代田区霞が関3-4-3	<ADDRESS>東京都千代田区霞が関3-4-3 </ADDRESS>	【住所又は居所】東京都千代田区霞が関3-4-3	NORMAL	ADDRESS			K V	順不同
			</PARTY>		CONTROL					



項目	公報データ(例)	公報データに対するSGMLデータ	公報データに対する編纂形式	表示モード	補足タグ名	属性名	属性値	属性値の戻し	備考	
16 事実及び理由		<FACT-AND-REASON-PART>		CONTROL		FACT-AND-REASON-PART		-		
		<TITLE>【事実及び理由】</TITLE>		NORMAL		TITLE		K V		
		<PARAGRAPH>第1 当事者の求めた判決	<PARAGRAPH>第1 当事者の求めた判決	【事実及び理由】 第1 当事者の求めた判決	NORMAL	PARAGRAPH		K V		
		<SUP-SCRIPT></SUP-SCRIPT>	<SUP-SCRIPT></SUP-SCRIPT>		NORMAL	SUP-SCRIPT		K V	順不同	
		<SUB-SCRIPT></SUB-SCRIPT>	<SUB-SCRIPT></SUB-SCRIPT>		NORMAL	SUB-SCRIPT		K V		
		<UNDER-LINE></UNDER-LINE>	<UNDER-LINE></UNDER-LINE>		NORMAL	UNDER-LINE		K V		
		<BAKAKU></BAKAKU>	<BAKAKU></BAKAKU>		NORMAL	BAKAKU		K V		
		</PARAGRAPH>	</PARAGRAPH>		NORMAL			K V		
		<FIGURE-GROUP>	<FIGURE-GROUP>		CONTROL	FIGURE-GROUP		-		
		<TITLE></TITLE>	<TITLE></TITLE>		NORMAL	TITLE		K V		
		<IMAGE HEIGHT="130" WIDTH="150" FILENAME="MULTI" FILE-ID="123456" ORIGINAL-FILE-NAME="VWXYZ.JPG">	<IMAGE HEIGHT="130" WIDTH="150" FILENAME="MULTI" FILE-ID="123456" ORIGINAL-FILE-NAME="VWXYZ.JPG">		NULL	注8	HEIGHT WIDTH FILE-NAME FILE-ID ORIGINAL-FILE-NAME		O	
		</FIGURE-GROUP>	</FIGURE-GROUP>		CONTROL					
		</FACT-AND-REASON-PART>	</FACT-AND-REASON-PART>		CONTROL					
	17 事実		<FACT-PART>		CONTROL		FACT-PART		-	
			<TITLE>【事実】</TITLE>		NORMAL		TITLE		K V	
		<PARAGRAPH>第1 当事者の求めた裁判申立て	<PARAGRAPH>第1 当事者の求めた裁判申立て	【事実】 第1 当事者の求めた裁判申立て	NORMAL	PARAGRAPH		K V		
		<SUP-SCRIPT></SUP-SCRIPT>	<SUP-SCRIPT></SUP-SCRIPT>		NORMAL	SUP-SCRIPT		K V	順不同	
		<SUB-SCRIPT></SUB-SCRIPT>	<SUB-SCRIPT></SUB-SCRIPT>		NORMAL	SUB-SCRIPT		K V		
		<UNDER-LINE></UNDER-LINE>	<UNDER-LINE></UNDER-LINE>		NORMAL	UNDER-LINE		K V		
		<BAKAKU></BAKAKU>	<BAKAKU></BAKAKU>		NORMAL	BAKAKU		K V		
		</PARAGRAPH>	</PARAGRAPH>		NORMAL			K V		
		<FIGURE-GROUP>	<FIGURE-GROUP>		CONTROL	FIGURE-GROUP		-		
		<TITLE></TITLE>	<TITLE></TITLE>		NORMAL	TITLE		K V		
		<IMAGE HEIGHT="130" WIDTH="150" FILENAME="MULTI" FILE-ID="123456" ORIGINAL-FILE-NAME="VWXYZ.JPG">	<IMAGE HEIGHT="130" WIDTH="150" FILENAME="MULTI" FILE-ID="123456" ORIGINAL-FILE-NAME="VWXYZ.JPG">		NULL	注8	HEIGHT WIDTH FILE-NAME FILE-ID ORIGINAL-FILE-NAME		O	
		</FIGURE-GROUP>	</FIGURE-GROUP>		CONTROL					
		</FACT-PART>	</FACT-PART>		CONTROL					
18 理由			<REASON-PART>		CONTROL		REASON-PART		-	
			<TITLE>【理由】</TITLE>		NORMAL		TITLE		K V	
		1 請求の原因1(特許庁における手続きの経緯)、同2~	<PARAGRAPH> 1 請求の原因1(特許庁における手続きの経緯)、同2~	【理由】 1 請求の原因1(特許庁における手続きの経緯)、同2~	NORMAL	PARAGRAPH		K V		
		<SUP-SCRIPT></SUP-SCRIPT>	<SUP-SCRIPT></SUP-SCRIPT>		NORMAL	SUP-SCRIPT		K V	順不同	
		<SUB-SCRIPT></SUB-SCRIPT>	<SUB-SCRIPT></SUB-SCRIPT>		NORMAL	SUB-SCRIPT		K V		
		<UNDER-LINE></UNDER-LINE>	<UNDER-LINE></UNDER-LINE>		NORMAL	UNDER-LINE		K V		
		<BAKAKU></BAKAKU>	<BAKAKU></BAKAKU>		NORMAL	BAKAKU		K V		
		</PARAGRAPH>	</PARAGRAPH>		NORMAL			K V		
		<FIGURE-GROUP>	<FIGURE-GROUP>		CONTROL	FIGURE-GROUP		-		
		<TITLE></TITLE>	<TITLE></TITLE>		NORMAL	TITLE		K V		
		<IMAGE HEIGHT="130" WIDTH="150" FILENAME="MULTI" FILE-ID="123456" ORIGINAL-FILE-NAME="VWXYZ.JPG">	<IMAGE HEIGHT="130" WIDTH="150" FILENAME="MULTI" FILE-ID="123456" ORIGINAL-FILE-NAME="VWXYZ.JPG">		NULL	注8	HEIGHT WIDTH FILE-NAME FILE-ID ORIGINAL-FILE-NAME		O	
		</FIGURE-GROUP>	</FIGURE-GROUP>		CONTROL					
		</REASON-PART>	</REASON-PART>		CONTROL					

項番	公報掲載項目	公報データ(例)	公報データに対するSGMLデータ	公報データに対する編集形式	表示モード	補足タグ名	属性名	属性値	属性値の必須項目	備考
19	所属	東京高等裁判所民事第2部	<BELONGING>東京高等裁判所民事第2部 </BELONGING>	【所属】東京高等裁判所民事第2部	NORMAL	BELONGING			K V	
20	裁判官	裁判 一郎	<PRESIDING-JUDGE-NAME> (實際はデータが空白しなし)	【裁判長】(裁判官)	CONTROL	JUDGE				
		裁判 一郎	<NAME>裁判 一郎</NAME>	裁判 一郎	CONTROL	PRESIDING-JUDGE-NAME			K V	
		裁判 二郎	<PRESIDING-JUDGE-NAME>		NORMAL	NAME			K V	
		裁判 一郎	<JUDGE-NAME>	【裁判官】	CONTROL	JUDGE-NAME			K V	
		裁判 二郎	(實際はデータが空白しなし)		NORMAL	OFFICIAL-TITLE			K V	
		裁判 二郎	<NAME>裁判 二郎</NAME>	裁判 二郎	NORMAL	NAME			K V	
			<JUDGE-NAME>		CONTROL					
			<ANOTHER-SHEET>		CONTROL	ANOTHER-SHEET				
21	別紙		<IMAGE HEIGHT="130" WIDTH="150" FILENAME="MULTI" FILE-ID="123456" ORIGINAL-FILE-NAME="WXYZ.JPG">		NULL	注8	HEIGHT WIDTH FILE-NAME FILE-ID ORIGINAL-FILE-NAME			
22	裁判番号	無効2002-35001(P2002-35001/J3)	<APPEAL-NUMBER KIND-OF-APPEAL-NUMBER=APPEAL>無効2002-35001(P2002-35001/J3)</APPEAL-NUMBER>	【裁判番号】無効2002-35001(P2002-35001/J3)	CONTROL					
		異議2002-70001(P2002-70001/J7)	<APPEAL-NUMBER KIND-OF-APPEAL-NUMBER=OPPOSITION>異議2002-70001(P2002-70001/J7)</APPEAL-NUMBER>	【異議申立番号】異議2002-70001(P2002-70001/J7)	NORMAL	注10				
		判定2002-60001(P2002-60001/J6)	<APPEAL-NUMBER KIND-OF-APPEAL-NUMBER=CLAIM-HANTEI>判定2002-60001(P2002-60001/J6)</APPEAL-NUMBER>	【判定請求番号】判定2002-60001(P2002-60001/J6)	NORMAL	注11				
23	審判請求日	平成14年1月10日(2002.1.10)	<APPEAL-DATE KIND-OF-APPEAL-DATE=APPEAL>平成14年1月10日(2002.1.10)</APPEAL-DATE>	【審判請求日】平成14年1月10日(2002.1.10)	NORMAL	注12	APPEAL-DATE	KIND-OF-APPEAL-NUMBER	K V	
		平成14年1月10日(2002.1.10)	<APPEAL-DATE KIND-OF-APPEAL-DATE=OPPOSITION>平成14年1月10日(2002.1.10)</APPEAL-DATE>	【異議申立日】平成14年1月10日(2002.1.10)	NORMAL	注13				
		平成14年1月10日(2002.1.10)	<APPEAL-DATE KIND-OF-APPEAL-DATE=MOTION>平成14年1月10日(2002.1.10)</APPEAL-DATE>	【申立日】平成14年1月10日(2002.1.10)	NORMAL	注14				
		平成14年1月10日(2002.1.10)	<APPEAL-DATE KIND-OF-APPEAL-DATE=CLAIM-HANTEI>平成14年1月10日(2002.9.10)</APPEAL-DATE>	【判定請求日】平成14年1月10日(2002.1.10)	NORMAL	注15				
24	審決分類	P123.247-YB(G01N)	<CLASS-OF-TRIAL-DECISION-GROUP> <CLASSIFICATION-OF-TRIAL-DECISION-OF-TRIAL-DECISION> </CLASS-OF-TRIAL-DECISION-GROUP>	【審決分類】 P123.247-YB(G01N)	CONTROL		CLASS-OF-TRIAL-DECISION-GROUP			
25	併合された審判番号	無効2002-35002(P2002-35002/J3)	<CONSOLIDATED-APPEAL-NO KIND-OF-CONSOLIDATED-APPEAL-NO=APPEAL>無効2002-35002(P2002-35002/J3)</CONSOLIDATED-APPEAL-NO>	【併合された審判番号】無効2002-35002(P2002-35002/J3)	NORMAL		CONSOLIDATED-APPEAL-NO	KIND-OF-CONSOLIDATED-APPEAL-NO	K V	
		判定2002-60001(P2002-60001/J6)	<CONSOLIDATED-APPEAL-NO KIND-OF-CONSOLIDATED-APPEAL-NO=CLAIM-HANTEI>判定2002-60001(P2002-60001/J6)</CONSOLIDATED-APPEAL-NO>	【併合された判定請求番号】判定2002-60001(P2002-60001/J6)	NORMAL					
			<CONSOLIDATED-APPEAL-NO-GROUP>		CONTROL					

項番	公報編成項目	公報データ(例)	公報データに対するSGMLデータ	公報データに対する編集形式	表示モード	補足タグ名	属性名	属性値	属性値の必須項目	備考
26	請求人 (請求人グループ)	特許 太郎 東京都千代田区霞が関3-4-3	<DEMANDANT-GROUP> <DEMANDANT> <NAME>特許 太郎</NAME> <ADDRESS>東京都千代田区霞が関3-4-3 </ADDRESS>	【請求人】 【氏名又は名称】特許 太郎 【住所又は居所】東京都千代田区霞が関3-4-3	CONTROL NORMAL NORMAL	DEMANDANT-GROUP DEMANDANT NAME ADDRESS				●
27	代理人	実用 一郎	<TRUSTEE>実用 一郎</TRUSTEE> <DEMANDANT> <PROXY KIND-OF-ATTORNEY= REPRESENTATIVE > <PROXY KIND-OF-ATTORNEY= SUB-REPRESENTATIVE > <PROXY KIND-OF-ATTORNEY= LEGAL-REPRESENTATIVE > <PROXY KIND-OF-ATTORNEY= DESIGNATED-REPRESENTATIVE > <ATTORNEY-RIGHT KIND-OF-ATTORNEY-RIGHT= "PATENT-ATTORNEY" > <ATTORNEY-RIGHT KIND-OF-ATTORNEY-RIGHT= ATTORNEY-AT-LAW >	【管財人】実用 一郎 【代理人】 【復代理人】 【法定代理人】 【指定代理人】 【弁理士】 【弁護士】	NORMAL CONTROL CONTROL CONTROL CONTROL CONTROL CONTROL	TRUSTEE PROXY	KIND-OF-ATTORNEY			●
28	権利者 (権利者グループ)	特許 太郎 東京都千代田区霞が関3-4-3	<RIGHTFUL-CLAIMANT-GROUP> <RIGHTFUL-CLAIMANT> <NAME>特許 太郎</NAME> <ADDRESS>東京都千代田区霞が関3-4-3 </ADDRESS>	(73)【権利者】 【氏名又は名称】特許 太郎 【住所又は居所】東京都千代田区霞が関3-4-3	CONTROL NORMAL NORMAL	RIGHTFUL-CLAIMANT-GROUP RIGHTFUL-CLAIMANT NAME ADDRESS				●
29	代理人	実用 一郎	<TRUSTEE>実用 一郎</TRUSTEE> <RIGHTFUL-CLAIMANT> <PROXY KIND-OF-ATTORNEY= REPRESENTATIVE > <PROXY KIND-OF-ATTORNEY= SUB-REPRESENTATIVE > <PROXY KIND-OF-ATTORNEY= LEGAL-REPRESENTATIVE > <PROXY KIND-OF-ATTORNEY= DESIGNATED-REPRESENTATIVE > <ATTORNEY-RIGHT KIND-OF-ATTORNEY-RIGHT= "PATENT-ATTORNEY" > <ATTORNEY-RIGHT KIND-OF-ATTORNEY-RIGHT= ATTORNEY-AT-LAW >	【管財人】実用 一郎 【代理人】 【復代理人】 【法定代理人】 【指定代理人】 【弁理士】 【弁護士】	NORMAL CONTROL CONTROL CONTROL CONTROL CONTROL CONTROL	TRUSTEE PROXY	KIND-OF-ATTORNEY			●

項目	公報データ(例)	公報データに対するSGMLデータ	公報データに対する編集形式	表示モード	補足タグ名	属性名	属性値	属性値の必須項目	備考
30	参加人 (参加人グループ)	特許 太郎 東京都千代田区露が関3-4-3	<INTERVENOR-GROUP> <INTERVENOR> <NAME>特許 太郎</NAME> <ADDRESS>東京都千代田区露が関3-4-3 </ADDRESS> <TRUSTEE>費用 一郎</TRUSTEE> </INTERVENOR> <PROXY KIND-OF-ATTORNEY= REPRESENTATIVE> <PROXY KIND-OF-ATTORNEY= SUB-REPRESENTATIVE > <PROXY KIND-OF-ATTORNEY= LEGAL-REPRESENTATIVE > <PROXY KIND-OF-ATTORNEY= DESIGNATED-REPRESENTATIVE > <ATTORNEY-RIGHT KIND-OF-ATTORNEY-RIGHT= PATENT-ATTORNEY > <ATTORNEY-RIGHT KIND-OF-ATTORNEY-RIGHT= ATTORNEY-AT-LAW >	CONTROL CONTROL NORMAL NORMAL NORMAL CONTROL CONTROL CONTROL CONTROL NULL NULL NORMAL CONTROL CONTROL CONTROL NORMAL NORMAL NORMAL CONTROL CONTROL CONTROL CONTROL NULL NULL NORMAL CONTROL CONTROL CONTROL CONTROL NORMAL CONTROL CONTROL	INTERVENOR-GROUP INTERVENOR NAME ADDRESS TRUSTEE PROXY	INTERVENOR-GROUP INTERVENOR NAME ADDRESS TRUSTEE PROXY			順不同
31	代理人	費用 一郎	<TRUSTEE>費用 一郎</TRUSTEE> </INTERVENOR> <PROXY KIND-OF-ATTORNEY= REPRESENTATIVE> <PROXY KIND-OF-ATTORNEY= SUB-REPRESENTATIVE > <PROXY KIND-OF-ATTORNEY= LEGAL-REPRESENTATIVE > <PROXY KIND-OF-ATTORNEY= DESIGNATED-REPRESENTATIVE > <ATTORNEY-RIGHT KIND-OF-ATTORNEY-RIGHT= PATENT-ATTORNEY > <ATTORNEY-RIGHT KIND-OF-ATTORNEY-RIGHT= ATTORNEY-AT-LAW >	CONTROL CONTROL CONTROL CONTROL CONTROL CONTROL CONTROL CONTROL NULL NULL NORMAL CONTROL CONTROL CONTROL CONTROL NULL NULL NORMAL CONTROL CONTROL CONTROL CONTROL NULL NULL NORMAL CONTROL CONTROL CONTROL CONTROL NORMAL CONTROL CONTROL	TRUSTEE PROXY	TRUSTEE PROXY			順不同
32	異議申立人 (異議申立人グループ)	特許 太郎 東京都千代田区露が関3-4-3	<INTERVENOR-GROUP> <OPONENT> <NAME>特許 太郎</NAME> <ADDRESS>東京都千代田区露が関3-4-3 </ADDRESS> <TRUSTEE>費用 一郎</TRUSTEE> </OPONENT> <PROXY KIND-OF-ATTORNEY= REPRESENTATIVE> <PROXY KIND-OF-ATTORNEY= SUB-REPRESENTATIVE > <PROXY KIND-OF-ATTORNEY= LEGAL-REPRESENTATIVE > <PROXY KIND-OF-ATTORNEY= DESIGNATED-REPRESENTATIVE > <ATTORNEY-RIGHT KIND-OF-ATTORNEY-RIGHT= PATENT-ATTORNEY > <ATTORNEY-RIGHT KIND-OF-ATTORNEY-RIGHT= ATTORNEY-AT-LAW >	CONTROL CONTROL NORMAL NORMAL NORMAL CONTROL CONTROL CONTROL CONTROL NULL NULL NORMAL CONTROL CONTROL CONTROL CONTROL NULL NULL NORMAL CONTROL CONTROL CONTROL CONTROL NULL NULL NORMAL CONTROL CONTROL CONTROL CONTROL NORMAL CONTROL CONTROL	INTERVENOR-GROUP OPONENT NAME ADDRESS TRUSTEE PROXY	INTERVENOR-GROUP OPONENT NAME ADDRESS TRUSTEE PROXY			順不同
33	代理人	費用 一郎	<TRUSTEE>費用 一郎</TRUSTEE> </OPONENT> <PROXY KIND-OF-ATTORNEY= REPRESENTATIVE> <PROXY KIND-OF-ATTORNEY= SUB-REPRESENTATIVE > <PROXY KIND-OF-ATTORNEY= LEGAL-REPRESENTATIVE > <PROXY KIND-OF-ATTORNEY= DESIGNATED-REPRESENTATIVE > <ATTORNEY-RIGHT KIND-OF-ATTORNEY-RIGHT= PATENT-ATTORNEY > <ATTORNEY-RIGHT KIND-OF-ATTORNEY-RIGHT= ATTORNEY-AT-LAW >	CONTROL CONTROL CONTROL CONTROL CONTROL CONTROL CONTROL CONTROL NULL NULL NORMAL CONTROL CONTROL CONTROL CONTROL NULL NULL NORMAL CONTROL CONTROL CONTROL CONTROL NULL NULL NORMAL CONTROL CONTROL CONTROL CONTROL NORMAL CONTROL CONTROL	TRUSTEE PROXY	TRUSTEE PROXY			順不同

項番	公報情報項目	公報データ(例)	公報データに対するSGMLデータ	公報データに対する編集形式	表示モード	補足タグ名	属性名	属性値	属性値の戻し	備考
34	被請求人	特許 太郎 東京都千代田区霞が関3-4-3	<DEMANDEE-GROUP> <DEMANDEE> <NAME>特許 太郎</NAME> <ADDRESS>東京都千代田区霞が関3-4-3 </ADDRESS> <TRUSTEE>実用 一郎</TRUSTEE> </DEMANDEE>	【被請求人】 【氏名又は名称】特許 太郎 【住所又は居所】東京都千代田区霞が関3-4-3	CONTROL CONTROL NORMAL NORMAL NORMAL CONTROL	DEMANDEE-GROUP DEMANDEE NAME ADDRESS TRUSTEE PROXY				●
35	代理人		<PROXY KIND-OF-ATTORNEY= REPRESENTATIVE> <PROXY KIND-OF-ATTORNEY= SUB-REPRESENTATIVE > <PROXY KIND-OF-ATTORNEY= LEGAL-REPRESENTATIVE > <PROXY KIND-OF-ATTORNEY= DESIGNATED-REPRESENTATIVE > <ATTORNEY-RIGHT KIND-OF-ATTORNEY-RIGHT= PATENT-ATTORNEY > <ATTORNEY-RIGHT KIND-OF-ATTORNEY-RIGHT= ATTORNEY-AT-LAW >	【代理人】 【復代理人】 【法定代理人】 【指定代理人】 【弁理士】 【弁護士】	NULL NULL CONTROL CONTROL CONTROL CONTROL NULL NULL NORMAL CONTROL CONTROL	注7 注17 注18 注6 注19 注20	KIND-OF-ATTORNEY-RIGHT			●
		代理 一雄	<NAME>代理 一雄</NAME> </PROXY> </DEMANDEE-GROUP>	【氏名又は名称】代理 一雄		NAME				

項番	公報事項項目	公報データ(例)	公報データに対するSGMLデータ	公報データに対する編集形式	表示モード	補足タグ名	属性名	属性値	属性値必須項目	備考
36	証人 (証人グループ)		<WITNESS-GROUP> <WITNESS> <NAME>特許 四郎</NAME> <ADDRESS>東京都千代田区霞が関3-4-3 </ADDRESS> <WITNESS> </WITNESS-GROUP>	【証人】 【氏名又は名称】特許 四郎 【住所又は居所】東京都千代田区霞が関3-4-3	CONTROL CONTROL NORMAL NORMAL	WITNESS-GROUP WITNESS NAME ADDRESS				
37	審決日	平成14年11月10日(2002.11.10)	<APPEAL-DECISION-DATE KIND-OF-APPEAL-DECISION-DATE=APPEAL-DECISION>>平成14年11月10日(2002.11.10)</APPEAL-DECISION-DATE>  平成14年11月10日(2002.11.10)  平成14年11月10日(2002.11.10)  平成14年11月10日(2002.11.10)  平成14年11月10日(2002.11.10)	【審決日】平成14年11月10日(2002.11.10)  【決定日】平成14年11月10日(2002.11.10)  【異議決定日】平成14年11月10日(2002.11.10)  【判定日】平成14年11月10日(2002.11.10)	CONTROL CONTROL NORMAL NORMAL NORMAL NORMAL	注21 APPEAL-DECISION-DATE  注22  注23  注24	KIND-OF-APPEAL-DECISION-DATE	K V		



項番	公報編成項目	公報データ(例)	公報データに対するSGMLデータ	公報データに対する編成形式	表示モード	補足タグ名	属性名	属性値	属性値の戻り	属性値の戻り	備考
38	審判官グループ		<PATENT-JUDGE-GROUP> <HEAD-PATENT-JUDGE KIND-OF-HEAD-PATENT-JUDGE="HEAD">	【審判長】(特許庁審判官)	CONTROL	PATENT-JUDGE-GROUP	KIND-OF-HEAD-PATENT-JUDGE				首席審判官(判官関連事件の場合のみ)
			<HEAD-PATENT-JUDGE KIND-OF-HEAD-PATENT-JUDGE="CHIEF">	【首席審判官】(特許庁審判官)	CONTROL						
		審判 一郎	(実際はデータが発生しない) <NAME>審判 一郎</NAME>	審判 一郎	NORMAL	OFFICIAL-TITLE			K V		
			</HEAD-PATENT-JUDGE>		CONTROL	NAME			K V		
39	審判官		<PATENT-JUDGE>	【特許庁審判官】	CONTROL	PATENT-JUDGE					
		審判 次郎	(実際はデータが発生しない) <NAME>審判 次郎</NAME>	審判 次郎	NORMAL	OFFICIAL-TITLE			K V		
			</PATENT-JUDGE>		CONTROL	NAME			K V		
			</PATENT-JUDGE-GROUP>		CONTROL						

注1 【当事者名】には、タグの属性SERIAL-NUMBERに設定された値が格納される。ただしは連番とする。

注2 代理人弁護士の場合

注3 復代理人弁護士の場合

注4 法定代理人弁護士の場合

注5 輔佐人弁護士の場合

注6 指定代理人の場合

注7 代理人の場合

注8 ORIGINAL-FILE-NAMEにマルチTIF化される前のシングルTIFファイル名が格納され、FILE-IDにマルチTIFファイル中の個々を特定するIDが格納される。FILE-NAMEはマルチTIF化されたファイル名が格納され、HEIGHT、WIDTHに、それぞれ紙出力時の縦、横の長さが格納される

注9 審判番号である場合

注10 願書番号である場合

注11 判定請求番号である場合

注12 審判請求日である場合

注13 異議申立日である場合

注14 申立日である場合

注15 判定請求日である場合

注16 繰り返しは10回まで

注17 復代理人の場合

注18 法定代理人の場合

注19 弁護士の場合

注20 弁護士の場合

注21 審判日の場合

注22 決定日の場合

注23 異議決定日の場合

注24 判定日の場合

注25 審判長の場合

注26 首席審判官の場合

編集形式(B 訂正明細書)

項目	公報掲載項目	公報一覧に対するSGMLデータ	公報一覧に対する編集形式	表示モード	補足タグ名	属性名	属性数	必須項目	備考
1	発出国	日本国特許庁(JP)	<PUBLICATION-COUNTRY>日本国特許庁(JP)</PUBLICATION-COUNTRY>	NORMAL	PUBLICATION-COUNTRY		K	●	
2	種別	実用新案登録訂正明細書(H)	<KIND>実用新案登録訂正明細書(H)</KIND>	NORMAL	KIND		K	●	
3	国際特許分類	H04N 9/73	<IPC-VERSION="7">H04N 9/73</IPC-CLASSIFICATION-GROUP>	CONTROL	IPC-GROUP	VERSION	K	●	H17.12発行分まで使用
4	国際特許分類	H04N 9/73	<IPC-CLASSIFICATION>H04N 9/73</IPC-CLASSIFICATION>	CONTROL	IPC-CLASSIFICATION-GROUP		K	●	
5	FI	H04N 9/73 A	<FI>H04N 9/73 A</FI>	CONTROL	FI-GROUP		K	●	
6	登録番号	実用新案第1234567号(U1234567)	<REGISTRATION-NUMBER>REGISTRATION-NUMBER</REGISTRATION-NUMBER>	NORMAL	REGISTRATION-NUMBER		K	●	
7	特許番号	特許第1234567号(P1234567)	<REGISTRATION-NUMBER>REGISTRATION-NUMBER</REGISTRATION-NUMBER>	NORMAL	REGISTRATION-NUMBER		K	●	
8	審判請求日	平成14年9月10日(2002. 9. 10)	<APPEAL-DATE>平成14年9月10日(2002. 9. 10)</APPEAL-DATE>	NORMAL	APPEAL-DATE		K	●	
9	審決確定日	平成19年10月20日(2007. 10. 20)	<APPEAL-DATE>平成19年10月20日(2007. 10. 20)</APPEAL-DATE>	NORMAL	APPEAL-DATE		K	●	

項目	公報データ(例)	公報データに対するSGMLデータ	公報データに対する編集形式	表示モード	補足タグ名	属性名	属性数	必須項目	備考
10	訂正請求人 (訂正請求人グループ) 請求 一郎 東京都千代田区豊が岡3-4-3	<DEMANDANT-FOR-CORRECTION-GROUP> <DEMANDANT-FOR-CORRECTION> <NAME>請求 一郎</NAME> <ADDRESS>東京都千代田区豊が岡3-4-3</ADDRESS>	(70)【訂正請求人】 【氏名又は名称】請求 一郎 【住所又は居所】東京都千代田区豊が岡3-4-3	CONTROL CONTROL NORMAL NORMAL	DEMANDANT-FOR-CORRECTION-GROUP DEMANDANT-FOR-CORRECTION NAME ADDRESS		1	●	順不同
11	代理人	</DEMANDANT-FOR-CORRECTION> <PROXY KIND-OF-ATTORNEY="REPRESENTATIVE"> <PROXY KIND-OF-ATTORNEY="SUB-REPRESENTATIVE"> <PROXY KIND-OF-ATTORNEY="LEGAL-REPRESENTATIVE"> <PROXY KIND-OF-ATTORNEY="DESIGNATED-REPRESENTATIVE">	【代理人】 【権代理人】 【法定代理人】 【指定代理人】	CONTROL CONTROL CONTROL CONTROL	注8 注9 注10 注11	KIND-OF-ATTORNEY PROXY	1	●	
12	訂正の要旨 審決(決定)の【理由】欄参照。 請求 一郎 代理 一郎 審決(決定)の【理由】欄参照。 審決(決定)の【理由】欄参照。 <SUP-SCRIPT></SUP-SCRIPT> <SUB-SCRIPT></SUB-SCRIPT> <UNDER-LINE></UNDER-LINE> <BAIKAKU></BAIKAKU> </PARAGRAPH> <FIGURE-GROUP> <TITLE></TITLE> <IMAGE HEIGHT="130" WIDTH="150" FILENAME="MULTI" FILE-ID="123456" ORIGINAL-FILE-NAME="WXYZ.JPG"> </FIGURE-GROUP> </PURPOSE-OF-CORRECTION>	<ATTORNEY-RIGHT KIND-OF-ATTORNEY="PATENT-ATTORNEY"> <ATTORNEY-RIGHT KIND-OF-ATTORNEY="ATTORNEY-AT-LAW"> <NAME>代理 一郎</NAME> </PROXY> </DEMANDANT-FOR-CORRECTION-GROUP> <PURPOSE-OF-CORRECTION> <PARAGRAPH>審決(決定)の【理由】欄参照。 <SUP-SCRIPT></SUP-SCRIPT> <SUB-SCRIPT></SUB-SCRIPT> <UNDER-LINE></UNDER-LINE> <BAIKAKU></BAIKAKU> </PARAGRAPH> <FIGURE-GROUP> <TITLE></TITLE> <IMAGE HEIGHT="130" WIDTH="150" FILENAME="MULTI" FILE-ID="123456" ORIGINAL-FILE-NAME="WXYZ.JPG"> </FIGURE-GROUP> </PURPOSE-OF-CORRECTION>	【訂正の要旨】 審決(決定)の【理由】欄参照。 審決(決定)の【理由】欄参照。 審決(決定)の【理由】欄参照。 【弁理士】 【弁護士】 【氏名又は名称】代理 一郎 【訂正の要旨】 審決(決定)の【理由】欄参照。 審決(決定)の【理由】欄参照。 審決(決定)の【理由】欄参照。 注14 SUP-SCRIPT 注15 SUB-SCRIPT 注16 UNDER-LINE 注17 BAIKAKU 注18 IMAGE	NULL NULL NORMAL CONTROL CONTROL CONTROL NORMAL NORMAL NORMAL NORMAL NORMAL CONTROL NORMAL NULL CONTROL CONTROL	注12 ATTORNEY-RIGHT 注13 NAME PURPOSE-OF-CORRECTION PARAGRAPH 注14 SUP-SCRIPT 注15 SUB-SCRIPT 注16 UNDER-LINE 注17 BAIKAKU FIGURE-GROUP TITLE 注18 IMAGE	KIND-OF-ATTORNEY-RIGHT KIND-OF-ATTORNEY-RIGHT NAME PURPOSE-OF-CORRECTION PARAGRAPH SUP-SCRIPT SUB-SCRIPT UNDER-LINE BAIKAKU FIGURE-GROUP TITLE IMAGE HEIGHT WIDTH FILE-NAME FILE-ID ORIGINAL-FILE-NAME	1	●	順不同

項目	公報掲載項目	公報データに対するSGMLデータ	公報データに対する画像形式	表示モード	補足タグ名	属性名	属性数	必須項目	備考			
13 確定明細書等情報	公報データ(例)	公報データに対するSGMLデータ	公報データに対する画像形式	CONTROL	INFO-ESTABLISHED-CLAIM-DESCRIP	書類ファイルの確定明細書等情報内容どおり	INFO-ESTABLISHED-CLAIM-DESCRIP	1	—	順不同		
				NORMAL	PARAGRAPH	-----	-----	PARAGRAPH	1		●	
				NORMAL	SUP-SCRIPT	<<SUP-SCRIPT></SUP-SCRIPT>	<<SUP-SCRIPT></SUP-SCRIPT>	注14 SUP-SCRIPT	1		—	
				NORMAL	SUB-SCRIPT	<<SUB-SCRIPT></SUB-SCRIPT>	<<SUB-SCRIPT></SUB-SCRIPT>	注15 SUB-SCRIPT	1		—	
				NORMAL	UNDER-LINE	<<UNDER-LINE></UNDER-LINE>	<<UNDER-LINE></UNDER-LINE>	注16 UNDER-LINE	1		—	
				NORMAL	BAKAKU	<<BAKAKU></BAKAKU>	<<BAKAKU></BAKAKU>	注17 BAKAKU	1		—	
				NORMAL	FIGURE-GROUP	<<FIGURE-GROUP></FIGURE-GROUP>	<<FIGURE-GROUP></FIGURE-GROUP>	FIGURE-GROUP	1		—	
				NORMAL	TITLE	<<TITLE></TITLE>	<<TITLE></TITLE>	TITLE	1		—	
				NULL	IMAGE	<IMAGE HEIGHT="130" WIDTH="150" FILENAME="MULTI" FILE-ID="123456" ORIGINAL-FILE-NAME="WXYZ.JPG"></IMAGE>	<IMAGE HEIGHT="130" WIDTH="150" FILENAME="MULTI" FILE-ID="123456" ORIGINAL-FILE-NAME="WXYZ.JPG"></IMAGE>	注18 IMAGE	HEIGHT WIDTH FILENAME FILE-ID ORIGINAL-FILE-NAME		1	○
				CONTROL	FIGURE-GROUP	<<FIGURE-GROUP></FIGURE-GROUP>	<<FIGURE-GROUP></FIGURE-GROUP>	FIGURE-GROUP	HEIGHT WIDTH FILENAME FILE-ID ORIGINAL-FILE-NAME		1	—
				CONTROL	FIGURE-GROUP	<<FIGURE-GROUP></FIGURE-GROUP>	<<FIGURE-GROUP></FIGURE-GROUP>	FIGURE-GROUP	HEIGHT WIDTH FILENAME FILE-ID ORIGINAL-FILE-NAME		1	—
				NORMAL	TITLE	<<TITLE></TITLE>	<<TITLE></TITLE>	TITLE	HEIGHT WIDTH FILENAME FILE-ID ORIGINAL-FILE-NAME		1	—
				14 明細書	公報データ(例)	公報データに対するSGMLデータ	公報データに対する画像形式	NORMAL	FIGURE-GROUP		(訂正明細書の本文が入る)	FIGURE-GROUP
CONTROL	PARAGRAPH	カラビデオカメラ	カラビデオカメラ					PARAGRAPH	1	●		
CONTROL	SUP-SCRIPT	<<SUP-SCRIPT></SUP-SCRIPT>	<<SUP-SCRIPT></SUP-SCRIPT>					注14 SUP-SCRIPT	1	—		
NORMAL	SUB-SCRIPT	<<SUB-SCRIPT></SUB-SCRIPT>	<<SUB-SCRIPT></SUB-SCRIPT>					注15 SUB-SCRIPT	1	—		
NORMAL	UNDER-LINE	<<UNDER-LINE></UNDER-LINE>	<<UNDER-LINE></UNDER-LINE>					注16 UNDER-LINE	1	—		
NORMAL	BAKAKU	<<BAKAKU></BAKAKU>	<<BAKAKU></BAKAKU>					注17 BAKAKU	1	—		
NORMAL	FIGURE-GROUP	<<FIGURE-GROUP></FIGURE-GROUP>	<<FIGURE-GROUP></FIGURE-GROUP>					FIGURE-GROUP	HEIGHT WIDTH FILENAME FILE-ID ORIGINAL-FILE-NAME	1	—	
NULL	IMAGE	<IMAGE HEIGHT="130" WIDTH="150" FILENAME="MULTI" FILE-ID="123456789" ORIGINAL-FILE-NAME="WXYZ.JPG"></IMAGE>	<IMAGE HEIGHT="130" WIDTH="150" FILENAME="MULTI" FILE-ID="123456789" ORIGINAL-FILE-NAME="WXYZ.JPG"></IMAGE>					注18 IMAGE	HEIGHT WIDTH FILENAME FILE-ID ORIGINAL-FILE-NAME	1	●	
NORMAL	FIGURE-GROUP	<<FIGURE-GROUP></FIGURE-GROUP>	<<FIGURE-GROUP></FIGURE-GROUP>					FIGURE-GROUP	HEIGHT WIDTH FILENAME FILE-ID ORIGINAL-FILE-NAME	1	—	
NORMAL	TITLE	<<TITLE></TITLE>	<<TITLE></TITLE>					TITLE	HEIGHT WIDTH FILENAME FILE-ID ORIGINAL-FILE-NAME	1	—	
NORMAL	FIGURE-GROUP	<<FIGURE-GROUP></FIGURE-GROUP>	<<FIGURE-GROUP></FIGURE-GROUP>					FIGURE-GROUP	HEIGHT WIDTH FILENAME FILE-ID ORIGINAL-FILE-NAME	1	—	
NORMAL	TITLE	<<TITLE></TITLE>	<<TITLE></TITLE>					TITLE	HEIGHT WIDTH FILENAME FILE-ID ORIGINAL-FILE-NAME	1	—	

項番	公報掲載項目	公報子データ(例)	公報子データに対するSGML子データ	公報子データに対する編集形式	表示モード	補足タグ名	属性名	属性数	属性必須項目	備考
15	別記									
			<ANOTHER-SECTION>		CONTROL	ANOTHER-SECTION				
			<PARAGRAPH>	書籍ファイルの別記内容となり	NORMAL	PARAGRAPH				
			<SUP-SCRIPT></SUP-SCRIPT>		NORMAL	注14 SUP-SCRIPT				順不同
			<SUB-SCRIPT></SUB-SCRIPT>		NORMAL	注15 SUB-SCRIPT				
			<UNDER-LINE></UNDER-LINE>		NORMAL	注16 UNDER-LINE				
			<BAKAKU></BAKAKU>		NORMAL	注17 BAKAKU				
			</PARAGRAPH>		NORMAL					
			<FIGURE-GROUP>		CONTROL	FIGURE-GROUP				
			<TITLE></TITLE>		NORMAL	TITLE				
			<IMAGE HEIGHT="130" WIDTH="150" FILENAME="MULTI" FILE-ID="123456" ORIGINAL-FILE-NAME="WXYZ.JPG">		NULL	注18 IMAGE	HEIGHT WIDTH FILE-NAME FILE-ID ORIGINAL-FILE-NAME			
			</FIGURE-GROUP>		CONTROL					
			</ANOTHER-SECTION>		CONTROL					

注1 【国際特許分類簿(版)】の<PC>タグの属性

VERSIONに設定された値を格納する

注2 審判番号の場合

注3 異議申立番号の場合

注4 審判請求日である場合

注5 異議申立日である場合

注6 審決確定日である場合

注7 異議決定確定日である場合

注8 代理人の場合

注9 復代理人の場合

注10 法定代理人の場合

注11 指定代理人の場合

注12 弁護士の場合

注13 弁護士の場合

注14 上下の必要な文字列を格納する

注15 上下の必要な文字列を格納する

注16 アンダーラインの必要な文字列を格納する

注17 横倍角に裏写する必要がある文字列を格納する

注18 ORIGINAL-FILE-NAMEにマルチTIF化される前のシングルTIFファイル名が格納され、FILE-IDにマルチTIFファイル中の個々を特定するIDが格納される、FILE-NAMEはマルチTIF化されたファイル名が格納され、HEIGHT WIDTHに、それぞれ紙出力時の縦、横の長さが格納される

編集形式(C1 特許実用書誌)

項目/公報掲載項目	公報データ(例)	公報データに対するSGMLデータ	公報データに対する編集形式	表示 モード	補足 タグ名	属性名	属性 数値	属性 単位	備考
1 出願番号	特開2000-123456(P2000-123456) 平成12年1月10日(2000. 1. 10)	<APPLICATION-NUMBER>特開2000-123456</APPLICATION-NUMBER> <FILING-DATE>平成12年1月10日(2000. 1. 10)</FILING-DATE>	(21)【出願番号】特開2000-123456(P2000-123456)	NORMAL	APPLICATION-NUMBER		K	V	
2 出願日	平成12年1月10日(2000. 1. 10)	<FILING-DATE>平成12年1月10日(2000. 1. 10)</FILING-DATE>	(22)【出願日】平成12年1月10日(2000. 1. 10)	NORMAL	FILING-DATE		K	V	
3 優先権主張番号	74/001234	<PARIS-PRIORITY-CLAIM-ARTICLE> <PARIS-PRIORITY-GROUP> <APPLICATION-NUMBER>74/001234 </APPLICATION-NUMBER>	(31)【優先権主張番号】74/001234	CONTROL	PARIS-PRIORITY-CLAIM-ARTICLE				
4 優先日	平成11年11月10日(1999. 11. 10)	<FILING-DATE>平成11年11月10日(1999. 11. 10)</FILING-DATE>	(32)【優先日】平成11年11月10日(1999. 11. 10)	NORMAL	FILING-DATE		K	V	
5 優先権主張国又は機関	米国(US)	<NATION>米国(US)</NATION>	(33)【優先権主張国又は機関】米国(US)	NORMAL	NATION		K	V	
6 国内優先権主張番号	特開2006-123456(P2006-123456)	<DOMESTIC-PRIORITY-CLAIM-ARTICLE> <DOMESTIC-PRIORITY-GROUP> <APPLICATION-NUMBER>特開2006-123456(P2006-123456)</APPLICATION-NUMBER>	(31)【優先権主張番号】特開2006-123456(P2006-123456)	CONTROL	DOMESTIC-PRIORITY-CLAIM-ARTICLE				
7 国内優先日	平成18年3月28日(2006. 3. 28)	<FILING-DATE>平成18年3月28日(2006. 3. 28)</FILING-DATE>	(32)【優先日】平成18年3月28日(2006. 3. 28)	NORMAL	FILING-DATE		K	V	
8 国内優先権主張国又は機関	日本国(JP)	<NATION>日本国(JP)</NATION>	(33)【優先権主張国又は機関】日本国(JP)	NORMAL	NATION		K	V	
9 発明の名称	○○○○○○○	<TITLE-OF-THE-INVENTION KIND-OF-TITLE>「INVENTION」>○○○○○○○</TITLE-OF-THE-INVENTION>	(54)【発明の名称】○○○○○○○	NORMAL	TITLE-OF-THE-INVENTION	KIND-OF-TITLE	K	V	
10 国際特許分類	G01B 3/00	<IPC-GROUP> <IPC-G01B 3/00></IPC-GROUP>	(51)【国際特許分類第7版】G01B 3/00	CONTROL	IPC-GROUP	VERSION			H17.12発行分まで使用
11 国際特許分類	G01B 3/00	<IPC-CLASSIFICATION-GROUP> <IPC-CLASSIFICATION>G01B 3/00</IPC-CLASSIFICATION>	(51)【国際特許分類(参考情報)】G01B 3/00	CONTROL	IPC-CLASSIFICATION-GROUP				
12 公開番号	特開2000-123456(P2000-123456A)	<PUBLICATION-NUMBER KIND-OF-PUBLICATION-NUMBER>「OPEN」>特開2000-123456(P2000-123456A)</PUBLICATION-NUMBER>	(65)【公開番号】特開2000-123456(P2000-123456A)	NORMAL	PUBLICATION-NUMBER	KIND-OF-PUBLICATION-NUMBER	K	V	
13 公開日	平成11年10月10日(1999. 10. 10)	<PUBLICATION-NUMBER KIND-OF-PUBLICATION-NUMBER>「OFFICIAL」>特開2000-123456(P2000-123456A)</PUBLICATION-NUMBER>	(65)【公表番号】特開2000-123456(P2000-123456A)	NORMAL	PUBLICATION-NUMBER				
14 公開日	平成11年10月10日(1999. 10. 10)	<PUBLICATION-DATE>平成11年10月10日(1999. 10. 10)</PUBLICATION-DATE>	(43)【公開日】平成11年10月10日(1999. 10. 10)	NORMAL	PUBLICATION-DATE		K	V	
15 公表日	平成11年10月10日(1999. 10. 10)	<TRANSLATION-PUBLICATION-DATE KIND-OF-PUBLICATION-DATE>「OFFICIAL」>平成11年10月10日(1999. 10. 10)</TRANSLATION-PUBLICATION-DATE>	(43)【公表日】平成11年10月10日(1999. 10. 10)	NORMAL	PUBLICATION-DATE				

項目	公報データ(例)	公報データに対するSGMLデータ	公報データに対する編集形式	表示モード	補足	タグ名	属性名	属性値	属性必須項目	備考
14	早期審理 有	</ACCELERATED-APPEAL-EXAMINATION> </ACCELERATED-APPEAL-EXAMINATION>	【早期審理】有	CONSTANT		ACCELERATED-APPEAL-EXAMINATION			K V	
15	優先審理 有	</REFERENTIAL-APPEAL-EXAMINATION> </REFERENTIAL-APPEAL-EXAMINATION>	【優先審理】有	CONSTANT		PREFERENTIAL-APPEAL-EXAMINATION			K V	
16	公告番号 特公平8-123456	<EXAMINED-PUBLICATION-NUMBER>特公平8-123456</EXAMINED-PUBLICATION-NUMBER>	【(65)】(公告番号)特公平8-123456	NORMAL		EXAMINED-PUBLICATION-NUMBER			K V	
17	公告日 平成8年1月10日(1996.1.10)	<EXAMINED-PUBLICATION-DATE>平成8年1月10日(1996.1.10)</EXAMINED-PUBLICATION-DATE>	【(24)】(公告日)平成8年1月10日(1996.1.10)	NORMAL		EXAMINED-PUBLICATION-DATE			K V	
18	登録番号 実用新案登録第9999999号(U9999999)	<REGISTRATION-NUMBER KIND-OF-REGISTRATION-NUMBER=REGISTRATION> 実用新案登録第9999999号(U9999999)</REGISTRATION-NUMBER>	【(11)】(登録番号)実用新案登録第9999999号(U9999999)	NORMAL	注7	REGISTRATION-NUMBER	KIND-OF-REGISTRATION-NUMBER		K V	
	特許番号 特許第9999999号(P9999999)	<REGISTRATION-NUMBER KIND-OF-REGISTRATION-NUMBER="PATENT">特許第9999999号(P9999999)</REGISTRATION-NUMBER>	【(11)】(特許番号)特許第9999999号(P9999999)	NORMAL	注8					
19	登録日 平成16年9月10日(2004.9.10)	<REGISTRATION-DATE>平成16年9月10日(2004.9.10)</REGISTRATION-DATE>	【(24)】(登録日)平成16年9月10日(2004.9.10)	NORMAL		REGISTRATION-DATE			K V	
20	最終処分 成立	<FINAL-DISPOSITION>成立</FINAL-DISPOSITION>	【最終処分】成立	NORMAL		FINAL-DISPOSITION			K V	
21	審決時の請求項数(発明の数) 3	<NUMBER-OF-CLAIM KIND-OF-CLAIM="APPEAL-DECISION">3</NUMBER-OF-CLAIM>	【審決時の請求項数(発明の数)】3	NORMAL	注9	NUMBER-OF-CLAIM	KIND-OF-CLAIM		K V	
	3	<NUMBER-OF-CLAIM KIND-OF-CLAIM="DECISION">3</NUMBER-OF-CLAIM>	【決定時の請求項数(発明の数)】3	NORMAL	注10					
22	前審問与審査官 審査 一郎、審査 二郎	<FORMER-EXAMINED-EXAMINER>審査 一郎、審査 二郎</FORMER-EXAMINED-EXAMINER>	【前審問与審査官】審査 一郎、審査 二郎	NORMAL		FORMER-EXAMINED-EXAMINER			K V	
23	前置審査 有	</RECONSIDERATION-BEFORE-APPEAL>有</RECONSIDERATION-BEFORE-APPEAL>	【前置審査】有	NORMAL		RECONSIDERATION-BEFORE-APPEAL			K V	
24	補正却下された補正書の日付 平成8年8月8日(1996.8.8)	<DECLINED-AMENDMENT-DISPATCH-DATE>平成8年8月8日(1996.8.8)</DECLINED-AMENDMENT-DISPATCH-DATE>	【補正却下された補正書の日付】平成8年8月8日(1996.8.8)	NORMAL		DECLINED-AMENDMENT-DISPATCH-DATE			K V	

注1 発明の名称の場合  
注2 考案の名称の場合  
注3 公明番号の場合  
注4 公表番号の場合  
注5 公明日の場合  
注6 登録番号の場合  
注7 特許番号の場合  
注8 審決時の請求項数の場合  
注9 決定時の請求項数の場合  
注10 (国際特許分類第n版)のnには、<PC>タグの属性  
注11 VERSIONに設定された値を格納する

編集形式(C2 意匠書誌)

項目	公報データ(例)	公報データに対するSGMLデータ	公報データに対する編集形式	表示モード	補足	タグ名	属性	必須項目	備考
1 出願番号	意願2000-123456(D2000-123456)	<APPLICATION-NUMBER>意願2000-123456(D2000-123456)</APPLICATION-NUMBER>	(21)【出願番号】意願2000-123456(D2000-123456)	NORMAL		APPLICATION-NUMBER	K V	-	
2 本意匠番号	1234567	<PRINCIPAL-DESIGN-NUMBER>1234567</PRINCIPAL-DESIGN-NUMBER>	【本意匠番号】1234567	NORMAL		PRINCIPAL-DESIGN-NUMBER	K V	-	
3 出願日	平成12年1月10日(2000. 1. 10)	<FILING-DATE>平成12年1月10日(2000. 1. 10)</FILING-DATE>	(22)【出願日】平成12年1月10日(2000. 1. 10)	NORMAL		FILING-DATE	K V	-	
4 優先権主張番号		<PARIS-PRIORITY-CLAIM-ARTICLE>		CONTROL		PARIS-PRIORITY-CLAIM-ARTICLE	-	-	
	74/001234	<PARIS-PRIORITY-GROUP> <APPLICATION-NUMBER>74/001234</APPLICATION-NUMBER>	(31)【優先権主張番号】74/001234	CONTROL		PARIS-PRIORITY-GROUP	-	-	O
				NORMAL		APPLICATION-NUMBER	K V	-	
5 優先日	平成11年11月10日(1989. 11. 10)	<FILING-DATE>平成11年11月10日(1989. 11. 10)</FILING-DATE>	(32)【優先日】平成11年11月10日(1989. 11. 10)	NORMAL		FILING-DATE	K V	-	
6 優先権主張国又は機関	米国(US)	<NATION>米国(US)</NATION>	(33)【優先権主張国又は機関】米国(US)	NORMAL		NATION	K V	-	
		<PARIS-PRIORITY-GROUP>		CONTROL					
	有	<PARIS-PRIORITY-CLAIM-ARTICLE>		CONTROL					
7 早期審理		<ACCELERATED-APPEAL-EXAMINATION>有</ACCELERATED-APPEAL-EXAMINATION>	【早期審理】有	CONSTANT		ACCELERATED-APPEAL-EXAMINATION	K V	-	
8 意匠に係る物品	OOOOOO	<NAME-OF-ARTICLE>OOOOOO</NAME-OF-ARTICLE>	(54)【意匠に係る物品】OOOOOO	NORMAL		NAME-OF-ARTICLE	K V	-	
9 意匠分類	A1-12345ABC H7-726 F2-11500W	<DESIGN-CLASSIFICATION>A1-12345ABC</DESIGN-CLASSIFICATION> <DESIGN-CLASSIFICATION>H7-726</DESIGN-CLASSIFICATION> <DESIGN-CLASSIFICATION>F2-11500W</DESIGN-CLASSIFICATION>	(52)【意匠分類】A1-12345ABC (52)【意匠分類】H7-726 (52)【意匠分類】F2-11500W	NORMAL		DESIGN-CLASSIFICATION	K V	-	H16.12以前の出願 H17.1以降の出願 H19.4.1以降の出願
10 登録番号	意匠登録第1234567号(D1234567)	<REGISTRATION-NUMBER>意匠登録第1234567号(D1234567)</REGISTRATION-NUMBER>	(11)【登録番号】意匠登録第1234567号(D1234567)	NORMAL		REGISTRATION-NUMBER	K V	-	
11 登録日	平成16年9月10日(2004. 9. 10)	<REGISTRATION-DATE>平成16年9月10日(2004. 9. 10)</REGISTRATION-DATE>	(15)(24)【登録日】平成16年9月10日(2004. 9. 10)	NORMAL		REGISTRATION-DATE	K V	-	
12 最終処分	成立	<FINAL-DISPOSITION>成立</FINAL-DISPOSITION>	【最終処分】成立	NORMAL		FINAL-DISPOSITION	K V	-	
13 前審問与審査官	審査 一郎、審査 二郎	<FORMER-EXAMINED-EXAMINER>審査 一郎、審査 二郎</FORMER-EXAMINED-EXAMINER>	【前審問与審査官】審査 一郎、審査 二郎	NORMAL		FORMER-EXAMINED-EXAMINER	K V	-	
14 補正却下された補正書の日付	平成8年8月8日(1996. 8. 8)	<DECLINED-AMENDMENT-DISPATCH-DATE>平成8年8月8日(1996. 8. 8)</DECLINED-AMENDMENT-DISPATCH-DATE>	【補正却下された補正書の日付】平成8年8月8日(1996. 8. 8)	NORMAL		DECLINED-AMENDMENT-DISPATCH-DATE	K V	-	



編集形式(C3 商標/国際商標書誌)

項目	公報形式(例)	公報形式一列に対するSGMLデータ	公報形式一列に対する編集形式	表示モード	補足タグ名	属性名	属性数	必須項目	改訂備考
1 出願番号	商標2000-123456(T2000-123456)	<APPLICATION-NUMBER KIND-OF-APPLICATION-NUMBER COMMON>商標2000-123456(T2000-123456)</APPLICATION-NUMBER>	(210)【出願番号】商標2000-123456(T2000-123456)	NORMAL	注1	APPLICATION-NUMBER	K	V	
書換登録申請番号	書換2000-123456(T2000-123456)	<APPLICATION-NUMBER KIND-OF-APPLICATION-NUMBER REWRITE>書換2000-123456(T2000-123456)</APPLICATION-NUMBER>	【書換登録申請番号】書換2000-123456(T2000-123456)	NORMAL	注2				
国際登録番号	R123456A	<APPLICATION-NUMBER KIND-OF-APPLICATION-NUMBER REGISTRATION>R123456A</APPLICATION-NUMBER>	(210)【国際登録番号】R123456A	NORMAL	注3				
2 出願日	平成12年1月10日(2000. 1. 10)	<FILING-DATE KIND-OF-FILING-DATE COMMON>平成12年1月10日(2000. 1. 10)</FILING-DATE>	(220)【出願日】平成12年1月10日(2000. 1. 10)	NORMAL	注4	FILING-DATE	K	V	
書換登録申請日	平成12年1月10日(2000. 1. 10)	<FILING-DATE KIND-OF-FILING-DATE REWRITE>平成12年1月10日(2000. 1. 10)</FILING-DATE>	【書換登録申請日】平成12年1月10日(2000. 1. 10)	NORMAL	注5				
3 国際登録日又は事後指定日	平成12年1月10日(2000. 1. 10)	<INTERNATIONAL-REGISTRATION-DATE>平成12年1月10日(2000. 1. 10)</INTERNATIONAL-REGISTRATION-DATE>	(220)【国際登録日又は事後指定日】平成12年1月10日(2000. 1. 10)	NORMAL					H16.4以降発行分から使用されぬ
4 国際登録日	平成12年12月20日(2000. 12. 20)	<DATE-OF-INTERNATIONAL-REGISTRATION>平成12年12月20日(2000. 12. 20)</DATE-OF-INTERNATIONAL-REGISTRATION>	(220)【国際登録日】平成12年12月20日(2000. 12. 20)	NORMAL					どち5か片方のみ
5 事後指定日	平成14年12月20日(2002. 12. 20)	<DATE-OF-SUBSEQUENT-DESIGNATION>平成14年12月20日(2002. 12. 20)</DATE-OF-SUBSEQUENT-DESIGNATION>	(220)【事後指定日】平成14年12月20日(2002. 12. 20)	NORMAL					
6 優先権主張番号	74/001234	<PARIS-PRIORITY-CLAIM-ARTICLE><PARIS-PRIORITY-GROUP>74/001234</PARIS-PRIORITY-GROUP>	(310)【優先権主張番号】74/001234	NORMAL		PARIS-PRIORITY-CLAIM-ARTICLE			
7 優先日	平成11年11月10日(1989. 11. 10)	<FILING-DATE>平成11年11月10日(1989. 11. 10)</FILING-DATE>	(320)【優先日】平成11年11月10日(1989. 11. 10)	NORMAL		FILING-DATE	K	V	
8 優先権主張国又は機関	米国(US)	<NATION>米国(US)</NATION><PARIS-PRIORITY-GROUP>	(330)【優先権主張国又は機関】米国(US)	NORMAL		NATION	K	V	
9 団体商標		<PARIS-PRIORITY-CLAIM-ARTICLE><COLLECTIVE-TRADEMARK-INDICATION COLLECTIVE-TRADEMARK-FLAG="TRUE">	(551)【団体商標】	CONTROL		COLLECTIVE-TRADEMARK-INDICATION			
10 地域団体商標		<REGIONAL-TRADEMARK-INDICATION REGIONAL-TRADEMARK-FLAG="TRUE">	(551)【地域団体商標】	NULL		REGIONAL-TRADEMARK-INDICATION REGIONAL-TRADEMARK-FLAG			
11 標準文字		<STANDARD-CHARACTER>	(541)【標準文字】	NULL		STANDARD-CHARACTER			
12 立体商標		<TD-TRADEMARK-INDICATION TD-TRADEMARK-FLAG="TRUE">	(554)【立体商標】	NULL		TD-TRADEMARK-INDICATION TD-TRADEMARK-FLAG			
13 早期審理	有	<ACCELERATED-APPEAL-EXAMINATION>有</ACCELERATED-APPEAL-EXAMINATION>	【早期審理】有	CONSTANT		ACCELERATED-APPEAL-EXAMINATION	K	V	
14 公告番号	商公平8-123456	<EXAMINED-PUBLICATION-NUMBER>商公平8-123456</EXAMINED-PUBLICATION-NUMBER>	(260)【公告番号】商公平8-123456	NORMAL		EXAMINED-PUBLICATION-NUMBER	K	V	
15 公告日	平成8年1月10日(1996. 1. 10)	<EXAMINED-PUBLICATION-DATE>平成8年1月10日(1996. 1. 10)</EXAMINED-PUBLICATION-DATE>	(442)【公告日】平成8年1月10日(1996. 1. 10)	NORMAL		EXAMINED-PUBLICATION-DATE	K	V	

項番	公報掲載項目	公報データ(例)	公報データに対するSGMLデータ	公報データに対する種別形式	表示モード	補足タグ名	属性名	属性値	属行必須項目	改行	備考
16	登録番号	商標登録第123456号(T123456)	<REGISTRATION-NUMBER>商標登録第123456号(T123456)</REGISTRATION-NUMBER>	(111)【登録番号】商標登録第123456号(T123456)	NORMAL	REGISTRATION-NUMBER		K	V		
17	国際登録番号	R123456A	<INTERNATIONAL-REGISTRATION-NO>R123456A</INTERNATIONAL-REGISTRATION-NO>	(111)【国際登録番号】R123456A	NORMAL	INTERNATIONAL-REGISTRATION-NO		K	V		
18	登録日	平成16年9月10日(2004. 9. 10)	<REGISTRATION-DATE>平成16年9月10日(2004. 9. 10)</REGISTRATION-DATE>	(151)【登録日】平成16年9月10日(2004. 9. 10)	NORMAL	REGISTRATION-DATE		K	V		
19	商標の称呼	〇〇〇〇〇〇〇〇	<PRONUNCIATION>〇〇〇〇〇〇〇〇</PRONUNCIATION>	(561)【商標の称呼】〇〇〇〇〇〇〇〇	NORMAL	PRONUNCIATION		K	V		
20	最終処分	成立	<FINAL-DISPOSITION>成立</FINAL-DISPOSITION>	【最終処分】成立	NORMAL	FINAL-DISPOSITION		K	V		
21	前審問と審査官	審査 一郎、審査 二郎	<FORMER-EXAMINED-EXAMINER>審査 一郎、審査 二郎</FORMER-EXAMINED-EXAMINER>	【前審問と審査官】審査 一郎、審査 二郎	NORMAL	FORMER-EXAMINED-EXAMINER		K	V		
22	補正却下された補正書の日付	平成8年8月8日(1996. 8. 8)	<DECLINED-AMENDMENT-DISPATCH-DATE>平成8年8月8日(1996. 8. 8)</DECLINED-AMENDMENT-DISPATCH-DATE>	【補正却下された補正書の日付】平成8年8月8日(1996. 8. 8)	NORMAL	DECLINED-AMENDMENT-DISPATCH-DATE		K	V		

- 注1 出願番号の場合  
注2 書換登録申請番号の場合  
注3 国際登録番号の場合  
注4 出願日の場合  
注5 書換登録申請日の場合  
注6 国際商標の場合

編集形式(A1) 部分確定用審決共通部)

項目	公報データ(例)	公報データに対するSGMLデータ	公報データに対する編集形式	表示モード	補足タグ名	属性名	属性値	風折必須項目	備考
1	管理番号 第1234567号	<MANAGEMENT-NUMBER>第1234567号 </MANAGEMENT-NUMBER>	<管理番号>第1234567号	NORMAL	MANAGEMENT-NUMBER			K V ●	
2	総通号数 第1234号	<TOTAL-VOLUME-NUMBER>第1234号 </TOTAL-VOLUME-NUMBER>	<総通号数>第1234号	NORMAL	TOTAL-VOLUME-NUMBER			K V ●	
3	発行国 日本国特許庁(JP)	<PUBLICATION-COUNTRY>日本国特許庁(JP) </PUBLICATION-COUNTRY>	(19)(発行国)日本国特許庁(JP)	NORMAL	PUBLICATION-COUNTRY			K V ●	商標の場合は、(190)を編集する
4	公報種別 特許部分確定審決公報	<OFFICIAL-GAZETTE-ASSORTMENT>特許部分 確定審決公報</OFFICIAL-GAZETTE- ASSORTMENT>	(12)(公報種別)特許部分確定審決公報	NORMAL	OFFICIAL-GAZETTE-ASSORTMENT			K V ●	商標の場合は、(12)を編集しない
5	発行日 平成24年4月15日(2012. 4. 15)	<PUBLICATION-DATE>平成24年4月15日(2012. 4. 15)</PUBLICATION-DATE>	<発行日>平成24年4月15日(2012. 4. 15)	NORMAL	PUBLICATION-DATE			K V ●	
6	種別 無効の審決	<KIND>無効の審決</KIND>	<種別>無効の審決	NORMAL	KIND			K V ●	
7	審判番号 無効2012-800001(P2012-800001/J8)	<APPEAL-NUMBER KIND-OF-APPEAL-NUMBER>=APPEAL</無効2012-800001(P2012-800001/J8)</APPEAL-NUMBER>	<審判番号>無効2012-800001(P2012-800001/J8)	NORMAL	注1 APPEAL-NUMBER	KIND-OF-APPEAL-NUMBER		K V ●	
		<APPEAL-NUMBER KIND-OF-APPEAL-NUMBER>=OPPOSITION</異議2012-900001(P2012-900001/J7)</APPEAL-NUMBER>	<異議申立番号>異議2012-900001(J7)	NORMAL	注2				
		<APPEAL-NUMBER KIND-OF-APPEAL-NUMBER>=CLAIM-HANTEI</判定2012-600001(P2012-600001/J6)</APPEAL-NUMBER>	<判定請求番号>判定2012-600001(P2012-600001/J6)	NORMAL	注3				
8	審判請求日 平成24年4月1日(2012. 4. 1)	<APPEAL-DATE KIND-OF-APPEAL-DATE>=APPEAL</平成24年4月1日(2012. 4. 1)</APPEAL-DATE>	<審判請求日>平成24年4月1日(2012. 4. 1)	NORMAL	注4 APPEAL-DATE	KIND-OF-APPEAL-DATE		K V	
		<APPEAL-DATE KIND-OF-APPEAL-DATE>=OPPOSITION</平成24年4月1日(2012. 4. 1)</APPEAL-DATE>	<異議申立日>平成24年4月1日(2012. 4. 1)	NORMAL	注5				
		<APPEAL-DATE KIND-OF-APPEAL-DATE>=MOTION</平成24年4月1日(2012. 4. 1)</APPEAL-DATE>	<申立日>平成24年4月1日(2012. 4. 1)	NORMAL	注6				
		<APPEAL-DATE KIND-OF-APPEAL-DATE>=CLAIM-HANTEI</平成24年4月1日(2012. 4. 1)</APPEAL-DATE>	<判定請求日>平成24年4月1日(2012. 4. 1)	NORMAL	注7				
9	一部確定日 平成24年6月4日(2012. 6. 4)	<PARTIAL-ESTABLISH-DATE>平成24年6月4日(2012. 6. 4)</PARTIAL-ESTABLISH-DATE>	<一部確定日>平成24年6月4日(2012. 6. 4)	NORMAL	PARTIAL-ESTABLISH-DATE			K V ●	
10	審決分類 P123 : 247-YB (G01N)	<CLASS-OF-TRIAL-DECISION-GROUP>	<審決分類>	CONTROL	CLASS-OF-TRIAL-DECISION-GROUP				
		<CLASSIFICATION-OF-TRIAL-DECISION>P123 : 247-YB (G01N)</CLASSIFICATION-OF-TRIAL-DECISION>	P123 : 247-YB (G01N)	NORMAL	CLASSIFICATION-OF-TRIAL-DECISION			K V ●	
11	併合された審判番号 無効2012-800002(P2012-800002/J8)	<CONSOLIDATED-APPEAL-NO KIND-OF-CONSOLIDATED-APPEAL-NO>=APPEAL</無効2012-800002(P2012-800002/J8)</CONSOLIDATED-APPEAL-NO>	<併合された審判番号>無効2012-800002(P2012-800002/J8)	CONTROL	CONSOLIDATED-APPEAL-NO				
		<CONSOLIDATED-APPEAL-NO KIND-OF-CONSOLIDATED-APPEAL-NO>=CLAIM-HANTEI</判定2012-600002(P2012-600002/J6)</CONSOLIDATED-APPEAL-NO>	<併合された判定請求番号>判定2012-600002(P2012-600002/J6)	NORMAL	注8 CONSOLIDATED-APPEAL-NO	KIND-OF-CONSOLIDATED-APPEAL-NO		K V	
		</CONSOLIDATED-APPEAL-NO-GROUP>	</CONSOLIDATED-APPEAL-NO-GROUP>	CONTROL					

項目	公報データ(例)	公報データに対するSGMLデータ	公報データに対する記載形式	表示モード	補足タグ名	属性名	属性値	属性値の必須項目	備考
12	分離された異議申立 有	<SEPARATED-APPEAL-NUMBER>有 </SEPARATED-APPEAL-NUMBER>	【分離された異議申立】有	NORMAL	SEPARATED-APPEAL-NUMBER		K V		
13	異議申立件数 3	<NUMBER-OF-OPPOSITION>3</NUMBER-OF-OPPOSITION>	【異議申立件数】3	NORMAL	NUMBER-OF-OPPOSITION		K V		
14	非電子化物件 有	<NON-ELECTRONIC-OBJECT>有</NON-ELECTRONIC-OBJECT>	【非電子化物件】有	NORMAL	NON-ELECTRONIC-OBJECT		K V		
		<DEMANDANT-GROUP>		CONTROL	DEMANDANT-GROUP				
15	請求人 特許 花子 東京都千代田区霞が関3-4-3	<DEMANDANT> <NAME>特許 花子</NAME> <ADDRESS>東京都千代田区霞が関3-4-3 </ADDRESS>	【請求人】 【氏名又は名称】特許 花子 【住所又は居所】東京都千代田区霞が関3-4-3	CONTROL	DEMANDANT				順不同
	特許 十郎	<TRUSTEE>特許 十郎</TRUSTEE> </DEMANDANT>	【管財人】特許 十郎	NORMAL	TRUSTEE		K V		
16	代理人	<PROXY KIND-OF-ATTORNEY>“REPRESENTATIVE” <PROXY KIND-OF-ATTORNEY>“SUB-REPRESENTATIVE” <PROXY KIND-OF-ATTORNEY>“LEGAL-REPRESENTATIVE” <PROXY KIND-OF-ATTORNEY>“DESIGNATED-REPRESENTATIVE” <ATTORNEY-RIGHT KIND-OF-ATTORNEY-RIGHT>“PATENT-ATTORNEY” <ATTORNEY-RIGHT KIND-OF-ATTORNEY-RIGHT>“ATTORNEY-AT-LAW” 代理 一男 </PROXY>	【代理人】 【管代理人】 【法定代理人】 【指定代理人】 【弁理士】 【弁理士】 【氏名又は名称】代理 一男	CONTROL CONTROL CONTROL CONTROL NULL NULL NORMAL CONTROL	注10 注11 NAME	KIND-OF-ATTORNEY			
		<DEMANDANT-GROUP>		CONTROL					

項目	公報データ(例)	公報データに対するSGMLデータ	公報データに対する募集形式	表示モード	補足タグ名	属性名	属性値	属性値の項目	備考
17	権利者グループ (権利者)	<RIGHTFUL-CLAIMANT-GROUP> <RIGHTFUL-CLAIMANT>	(73)【権利者】	CONTROL				—	
	特許 花子 東京都千代田区霞が関3-4-3	<NAME>特許 花子</NAME> <ADDRESS>東京都千代田区霞が関3-4-3 </ADDRESS>	【氏名又は名称】特許 花子 【住所又は居所】東京都千代田区霞が関3-4-3	NORMAL	NAME			K V	商標の場合は(73)を編集する 順不同
	特許 十郎	<TRUSTEE>特許 十郎</TRUSTEE> <RIGHTFUL-CLAIMANT>	【監理人】特許 十郎	NORMAL	ADDRESS			K V	
18	代理人	<PROXY KIND-OF-ATTORNEY>“REPRESENTATIVE”> <PROXY KIND-OF-ATTORNEY>“SUB-REPRESENTATIVE”> <PROXY KIND-OF-ATTORNEY>“LEGAL-REPRESENTATIVE”> <PROXY KIND-OF-ATTORNEY>“DESIGNATED-ATTORNEY”> <ATTORNEY-RIGHT KIND-OF-ATTORNEY-RIGHT>“PATENT-ATTORNEY”> <ATTORNEY-RIGHT KIND-OF-ATTORNEY-RIGHT>“ATTORNEY-AT-LAW”>	【代理人】 【(複代理人)】 【法定代理人】 【指定代理人】	CONTROL	注10 PROXY	KIND-OF-ATTORNEY		—	
	代理 一男	<NAME>代理 一男</NAME> </PROXY>	【(非)士】 【(非)士】	NULL	注11 ATTORNEY-RIGHT	KIND-OF-ATTORNEY-RIGHT		—	
19	参加人グループ (参加人)	<INTERVENOR-GROUP> <INTERVENOR>	【参加人】	CONTROL	INTERVENOR-GROUP			—	
	特許 太郎 東京都千代田区霞が関3-4-3	<NAME>特許 太郎</NAME> <ADDRESS>東京都千代田区霞が関3-4-3	【氏名又は名称】特許 太郎 【住所又は居所】東京都千代田区霞が関3-4-3	NORMAL	NAME			K V	順不同
	実用 一郎	<TRUSTEE>実用 一郎</TRUSTEE> </INTERVENOR>	【監理人】実用 一郎	NORMAL	ADDRESS			K V	
20	代理人	<PROXY KIND-OF-ATTORNEY>“REPRESENTATIVE”> <PROXY KIND-OF-ATTORNEY>“SUB-REPRESENTATIVE”> <PROXY KIND-OF-ATTORNEY>“LEGAL-REPRESENTATIVE”> <PROXY KIND-OF-ATTORNEY>“DESIGNATED-ATTORNEY”> <ATTORNEY-RIGHT KIND-OF-ATTORNEY-RIGHT>“PATENT-ATTORNEY”> <ATTORNEY-RIGHT KIND-OF-ATTORNEY-RIGHT>“ATTORNEY-AT-LAW”>	【代理人】 【(複代理人)】 【法定代理人】 【指定代理人】	CONTROL	注10 PROXY	KIND-OF-ATTORNEY		—	
	代理 一雄	<NAME>代理 一雄</NAME> </INTERVENOR-GROUP>	【氏名又は名称】代理 一雄	NULL	注11 ATTORNEY-RIGHT	KIND-OF-ATTORNEY-RIGHT		—	

項目	公報データ(例)	公報データ列に対するSGMLデータ	公報データ列に対するXML形式	表示モード	補足タグ名	属性名	属性値	属性値の必須項目	備考
21	参加申請人 (参加申請人グループ)	特許 花子 東京都千代田区霞が関3-4-3	<INTERVENOR-APPLICANT-GROUP> <INTERVENOR-APPLICANT> <NAME>特許 花子</NAME> <ADDRESS>東京都千代田区霞が関3-4-3 </ADDRESS> <TRUSTEE>特許 十郎</TRUSTEE> <INTERVENOR-APPLICANT> <PROXY KIND-OF-ATTORNEY="REPRESENTATIVE"> <PROXY KIND-OF-ATTORNEY="SUB-REPRESENTATIVE"> <PROXY KIND-OF-ATTORNEY="LEGAL-REPRESENTATIVE"> <PROXY KIND-OF-ATTORNEY="DESIGNATED-ATTORNEY"> <PROXY KIND-OF-ATTORNEY="PATENT-ATTORNEY"> <PROXY KIND-OF-ATTORNEY="ATTORNEY-RIGHT KIND-OF-ATTORNEY"> <PROXY KIND-OF-ATTORNEY="ATTORNEY-RIGHT KIND-OF-ATTORNEY-AT-LAW"> </PROXY> </INTERVENOR-APPLICANT-GROUP>	CONTROL CONTROL NORMAL NORMAL NORMAL CONTROL CONTROL CONTROL CONTROL NULL NULL NORMAL CONTROL CONTROL CONTROL CONTROL NORMAL NORMAL NORMAL CONTROL CONTROL NULL NULL NORMAL CONTROL CONTROL CONTROL CONTROL NULL NULL NORMAL CONTROL CONTROL	INTERVENOR-APPLICANT-GROUP INTERVENOR-APPLICANT NAME ADDRESS TRUSTEE PROXY	KIND-OF-ATTORNEY		●	順不同
22	代理人	代理 一男	<NAME>代理 一男</NAME> </PROXY> <INTERVENOR-APPLICANT-GROUP> <OPONENT> <NAME>特許 次郎</NAME> <ADDRESS>東京都千代田区霞が関3-4-3 </ADDRESS> <TRUSTEE>実用 二郎</TRUSTEE> </OPONENT> <PROXY KIND-OF-ATTORNEY="REPRESENTATIVE"> <PROXY KIND-OF-ATTORNEY="SUB-REPRESENTATIVE"> <PROXY KIND-OF-ATTORNEY="LEGAL-REPRESENTATIVE"> <PROXY KIND-OF-ATTORNEY="DESIGNATED-ATTORNEY"> <PROXY KIND-OF-ATTORNEY="PATENT-ATTORNEY"> <PROXY KIND-OF-ATTORNEY="ATTORNEY-RIGHT KIND-OF-ATTORNEY"> <PROXY KIND-OF-ATTORNEY="ATTORNEY-RIGHT KIND-OF-ATTORNEY-AT-LAW"> </PROXY> </INTERVENOR-APPLICANT-GROUP>	CONTROL CONTROL CONTROL CONTROL CONTROL NULL NULL NORMAL CONTROL CONTROL CONTROL CONTROL CONTROL NULL NULL NORMAL CONTROL CONTROL CONTROL CONTROL NULL NULL NORMAL CONTROL CONTROL CONTROL CONTROL NULL NULL NORMAL CONTROL CONTROL	NAME NAME OPONENT-GROUP OPONENT NAME ADDRESS TRUSTEE TRUSTEE PROXY	KIND-OF-ATTORNEY		●	順不同
23	異議申立人 (異議申立人グループ)	特許 次郎 東京都千代田区霞が関3-4-3	<INTERVENOR-APPLICANT-GROUP> <OPONENT> <NAME>特許 次郎</NAME> <ADDRESS>東京都千代田区霞が関3-4-3 </ADDRESS> <TRUSTEE>実用 二郎</TRUSTEE> </OPONENT> <PROXY KIND-OF-ATTORNEY="REPRESENTATIVE"> <PROXY KIND-OF-ATTORNEY="SUB-REPRESENTATIVE"> <PROXY KIND-OF-ATTORNEY="LEGAL-REPRESENTATIVE"> <PROXY KIND-OF-ATTORNEY="DESIGNATED-ATTORNEY"> <PROXY KIND-OF-ATTORNEY="PATENT-ATTORNEY"> <PROXY KIND-OF-ATTORNEY="ATTORNEY-RIGHT KIND-OF-ATTORNEY"> <PROXY KIND-OF-ATTORNEY="ATTORNEY-RIGHT KIND-OF-ATTORNEY-AT-LAW"> </PROXY> </INTERVENOR-APPLICANT-GROUP>	CONTROL CONTROL CONTROL CONTROL CONTROL NULL NULL NORMAL CONTROL CONTROL CONTROL CONTROL CONTROL NULL NULL NORMAL CONTROL CONTROL CONTROL CONTROL NULL NULL NORMAL CONTROL CONTROL CONTROL CONTROL NULL NULL NORMAL CONTROL CONTROL	OPONENT-GROUP OPONENT NAME ADDRESS TRUSTEE TRUSTEE PROXY	KIND-OF-ATTORNEY		●	順不同
24	代理人	代理 一夫	<NAME>代理 一夫</NAME> </PROXY> </OPONENT-GROUP>	CONTROL CONTROL CONTROL	NAME	KIND-OF-ATTORNEY		●	

項目	公報データ(例)	公報データに対するSGMLデータ	公報データに対する編集形式	表示モード	補足	タタ名	属性名	属性値	属性値の必須項目	備考
25	公報掲載項目 (甲立入グループ) 申立人	特許 花子 東京都千代田区霞が関3-4-3	<APPEAL-GROUP> <OPONENT> <NAME>特許 花子</NAME> <ADDRESS>東京都千代田区霞が関3-4-3 </ADDRESS> <TRUSTEE>特許 十郎</TRUSTEE> </OPONENT>	CONTROL CONTROL NORMAL NORMAL NORMAL CONTROL CONTROL CONTROL CONTROL CONTROL		APPEAL-GROUP OPONENT NAME ADDRESS TRUSTEE				
26	代理人		<PROXY KIND-OF-ATTORNEY="REPRESENTATIVE"> <PROXY KIND-OF-ATTORNEY="SUB-REPRESENTATIVE"> <PROXY KIND-OF-ATTORNEY="LEGAL-REPRESENTATIVE"> <PROXY KIND-OF-ATTORNEY="DESIGNATED-ATTORNEY"> <ATTORNEY-RIGHT KIND-OF-ATTORNEY-RIGHT="PATENT-ATTORNEY"> <ATTORNEY-RIGHT KIND-OF-ATTORNEY-RIGHT="ATTORNEY-AT-LAW">	CONTROL CONTROL CONTROL CONTROL NULL NULL CONTROL CONTROL	注1 1	PROXY ATTORNEY-RIGHT ATTORNEY-RIGHT ATTORNEY-RIGHT ATTORNEY-RIGHT ATTORNEY-RIGHT ATTORNEY-RIGHT	KIND-OF-ATTORNEY			
27	(被請求人グループ) 被請求人	特許 次郎 東京都千代田区霞が関3-4-3 実用 二郎	<DEMANDEE-GROUP> <DEMANDEE> <NAME>特許 次郎</NAME> <ADDRESS>東京都千代田区霞が関3-4-3 </ADDRESS> <TRUSTEE>実用 二郎</TRUSTEE> </DEMANDEE>	CONTROL CONTROL CONTROL NORMAL NORMAL NORMAL CONTROL CONTROL CONTROL CONTROL CONTROL		DEMANDEE-GROUP DEMANDEE NAME ADDRESS TRUSTEE				
28	代理人		<PROXY KIND-OF-ATTORNEY="REPRESENTATIVE"> <PROXY KIND-OF-ATTORNEY="SUB-REPRESENTATIVE"> <PROXY KIND-OF-ATTORNEY="LEGAL-REPRESENTATIVE"> <PROXY KIND-OF-ATTORNEY="DESIGNATED-ATTORNEY"> <ATTORNEY-RIGHT KIND-OF-ATTORNEY-RIGHT="PATENT-ATTORNEY"> <ATTORNEY-RIGHT KIND-OF-ATTORNEY-RIGHT="ATTORNEY-AT-LAW">	CONTROL CONTROL CONTROL NULL NULL NORMAL CONTROL CONTROL CONTROL CONTROL	注1 1	PROXY ATTORNEY-RIGHT ATTORNEY-RIGHT ATTORNEY-RIGHT ATTORNEY-RIGHT ATTORNEY-RIGHT ATTORNEY-RIGHT	KIND-OF-ATTORNEY			

項目	公報データ(例)	公報データに対するSGMLデータ	公報データに対する編集形式	表示モード	補足タグ名	属性名	属性値	属性値の必須項目	備考
29	相手方 (相手方グループ)	特許 次郎 東京都千代田区霞が関3-4-3 実用 二郎	<THE-OTHER-PARTY-GROUP> <THE-OTHER-PARTY> <NAME>特許 次郎</NAME> <ADDRESS>東京都千代田区霞が関3-4-3</ADDRESS> <TRUSTEE>実用 二郎</TRUSTEE> </THE-OTHER-PARTY>	CONTROL CONTROL NORMAL NORMAL NORMAL CONTROL	THE-OTHER-PARTY-GROUP THE-OTHER-PARTY NAME ADDRESS TRUSTEE				順不同
30	代理人		<PROXY KIND-OF-ATTORNEY="LEGAL-REPRESENTATIVE"> <PROXY KIND-OF-ATTORNEY="SUB-REPRESENTATIVE"> <PROXY KIND-OF-ATTORNEY="LEGAL-REPRESENTATIVE"> <PROXY KIND-OF-ATTORNEY="DESIGNATED-ATTORNEY"> <ATTORNEY-RIGHT KIND-OF-ATTORNEY-RIGHT="PATENT-ATTORNEY"> <ATTORNEY-RIGHT KIND-OF-ATTORNEY-RIGHT="ATTORNEY-AT-LAW">	CONTROL CONTROL CONTROL CONTROL NULL NULL NORMAL CONTROL	注10 PROXY 注11 ATTORNEY-RIGHT 注11 ATTORNEY-RIGHT NAME NAME NAME ADDRESS TRUSTEE 注10 PROXY	KIND-OF-ATTORNEY KIND-OF-ATTORNEY-RIGHT KIND-OF-ATTORNEY-RIGHT NAME NAME NAME ADDRESS TRUSTEE KIND-OF-ATTORNEY			● ● ● ● ● ● ● ● ● ● ● ● ● ●
31	被受継人 (被受継人グループ)	特許 次郎 東京都千代田区霞が関3-4-3 実用 二郎	<PREDECESSOR-GROUP> <PREDECESSOR> <NAME>特許 次郎</NAME> <ADDRESS>東京都千代田区霞が関3-4-3</ADDRESS> <TRUSTEE>実用 二郎</TRUSTEE> </PREDECESSOR>	CONTROL CONTROL NORMAL NORMAL NORMAL CONTROL	PREDECESSOR-GROUP PREDECESSOR NAME ADDRESS TRUSTEE 注10 PROXY				順不同
32	代理人	代理 一夫	<PROXY KIND-OF-ATTORNEY="LEGAL-REPRESENTATIVE"> <PROXY KIND-OF-ATTORNEY="SUB-REPRESENTATIVE"> <PROXY KIND-OF-ATTORNEY="DESIGNATED-ATTORNEY"> <ATTORNEY-RIGHT KIND-OF-ATTORNEY-RIGHT="PATENT-ATTORNEY"> <ATTORNEY-RIGHT KIND-OF-ATTORNEY-RIGHT="ATTORNEY-AT-LAW">	CONTROL CONTROL NULL NULL NORMAL CONTROL	注10 PROXY 注11 ATTORNEY-RIGHT 注11 ATTORNEY-RIGHT NAME NAME NAME ADDRESS TRUSTEE 注10 PROXY	KIND-OF-ATTORNEY KIND-OF-ATTORNEY-RIGHT KIND-OF-ATTORNEY-RIGHT NAME NAME NAME ADDRESS TRUSTEE KIND-OF-ATTORNEY			● ● ● ● ● ● ● ● ● ● ● ● ● ●





項目	公報データ(例)	公報データに対するSGMLデータ	公報データに対するXML形式	表示モード	補足	タタ名	属性名	属性値	属性値の必須項目	備考
38	結論	<pre> &lt;CONCLUSION-PART&gt; &lt;TITLE&gt;【結論】&lt;/TITLE&gt; &lt;PARAGRAPH&gt; ○○○○○○○ &lt;SUB-SCRIPT&gt;&lt;/SUB-SCRIPT&gt; &lt;SUB-SCRIPT&gt;&lt;/SUB-SCRIPT&gt; &lt;UNDER-LINE&gt;&lt;/UNDER-LINE&gt; &lt;BAIKAKU&gt;&lt;/BAIKAKU&gt; &lt;PARAGRAPH&gt; &lt;/CONCLUSION-PART&gt; </pre>	【結論】 ○○○○○○○○	CONTROL NORMAL NORMAL NORMAL NORMAL NORMAL NORMAL	CONCLUSION-PART TITLE PARAGRAPH 注12 SUP-SCRIPT 注13 SUB-SCRIPT 注14 UNDER-LINE 注15 BAIKAKU				○	順不同
39	理由	<pre> &lt;REASON-PART&gt; &lt;TITLE&gt;【理由】&lt;/TITLE&gt; &lt;PARAGRAPH&gt; ○○○○○○○ &lt;SUB-SCRIPT&gt;&lt;/SUB-SCRIPT&gt; &lt;SUB-SCRIPT&gt;&lt;/SUB-SCRIPT&gt; &lt;UNDER-LINE&gt;&lt;/UNDER-LINE&gt; &lt;BAIKAKU&gt;&lt;/BAIKAKU&gt; &lt;PARAGRAPH&gt; &lt;/REASON-PART&gt; </pre>	【理由】 ○○○○○○○○	CONTROL NORMAL NORMAL NORMAL NORMAL NORMAL	REASON-PART TITLE PARAGRAPH 注12 SUP-SCRIPT 注13 SUB-SCRIPT 注14 UNDER-LINE 注15 BAIKAKU				○	順不同
40	審理終結日	平成15年11月10日(2003. 11. 10)	<APPEAL-EXAM-CONCLUSION-DATE>平成15年11月10日(2003. 11. 10)</APPEAL-EXAM-CONCLUSION-DATE>	CONTROL NORMAL		APPEAL-EXAM-CONCLUSION-DATE			K V	
41	結審通知日	平成15年11月10日(2003. 11. 10)	<CLOSING-APPEAL-NOTIFICATION-DATE>平成15年11月10日(2003. 11. 10)</CLOSING-APPEAL-NOTIFICATION-DATE>	CONTROL NORMAL		CLOSING-APPEAL-NOTIFICATION-DATE			K V	
42	審決日	平成15年11月10日(2003. 11. 10)	<APPEAL-DECISION-DATE KIND-OF-APPEAL-DECISION>平成15年11月10日(2003. 11. 10)</APPEAL-DECISION-DATE KIND-OF-APPEAL-DECISION>	CONTROL NORMAL NORMAL NORMAL NORMAL		APPEAL-DECISION-DATE	KIND-OF-APPEAL-DECISION-DATE		K V	
43	審判官グループ (審判官グループ)	審判 一郎	<PATENT-JUDGE-GROUP> <HEAD-PATENT-JUDGE KIND-OF-HEAD-PATENT-JUDGE="HEAD"> <NAME>審判 一郎</NAME> </HEAD-PATENT-JUDGE>	CONTROL CONTROL NORMAL NORMAL CONTROL		PATENT-JUDGE-GROUP 注20 HEAD-PATENT-JUDGE OFFICIAL-TITLE NAME	KIND-OF-HEAD-PATENT-JUDGE		K V K V K V	
44	審判官	審判 二郎	<PATENT-JUDGE> <NAME>審判 二郎</NAME>	CONTROL NORMAL CONTROL		PATENT-JUDGE OFFICIAL-TITLE NAME			K V K V K V	



編集形式(B' 部分確定用訂正明細書)

項目	公報掲載項目	公報子一覧(例)	公報子一覧に対するSGML子一覧	公報子一覧に対する編集形式	表示モード	補定タグ名	属性名	属性値	属性必須項目	備考
1	(部分確定用訂正明細書)	-----	<COR-DTL-FP>	-----	CONTROL	COR-DTL-FP				全角ハイフン「-」を36個編集する
2	発行国	日本国特許(JP)	<PUBLICATION-COUNTRY>日本国特許(JP)</PUBLICATION-COUNTRY>	(19)【発行国】日本国特許(JP)	NORMAL	PUBLICATION-COUNTRY			K V	
3	種別	特許訂正明細書(H)	<KIND>特許訂正明細書(H)</KIND>	(12)【種別】特許訂正明細書(H)	NORMAL	KIND			K V	
4	国際特許分類	H04N 9/73	<IPC-CLASSIFICATION-GROUP></IPC-CLASSIFICATION-GROUP>	(51)【国際特許分類(参考情報)】H04N 9/73	CONTROL	IPC-CLASSIFICATION-GROUP				
5	FI	H04N 9/73 A	<IPC-CLASSIFICATION-GROUP></IPC-CLASSIFICATION-GROUP>	[F1]	CONTROL	FI-GROUP				
6	提出日	平成22年6月30日(2010. 6. 30)	<SUBMISSION-DATE>平成22年6月30日(2010. 6. 30)</SUBMISSION-DATE>	【提出日】平成22年6月30日(2010. 6. 30)	NORMAL	SUBMISSION-DATE			K V	
7	登録番号	実用新案第1234567号(U1234567)	<REGISTRATION-NUMBER>KIND-OF-REGISTRATION-NUMBER="REGISTRATION-NUMBER">実用新案第1234567号(U1234567)</REGISTRATION-NUMBER>	(11)【登録番号】実用新案登録第1234567号(U1234567)	NORMAL	REGISTRATION-NUMBER	KIND-OF-REGISTRATION-NUMBER		K V	
8	特許番号	特許第1234567号(P1234567)	<REGISTRATION-NUMBER>KIND-OF-REGISTRATION-NUMBER="PATENT">特許第1234567号(U1234567)</REGISTRATION-NUMBER>	(11)【特許番号】特許第1234567号(P1234567)	NORMAL					
9	審判番号	無効2002-35001(U2002-35001/J3)	<APPEAL-NUMBER>KIND-OF-APPEAL-NUMBER="APPEAL">無効2002-35001(U2002-35001/J3)</APPEAL-NUMBER>	【審判番号】無効2002-35001(U2002-35001/J3)	NORMAL	注1	APPEAL-NUMBER	KIND-OF-APPEAL-NUMBER	K V	
10	審判請求日	平成14年9月10日(2002. 9. 10)	<APPEAL-DATE>KIND-OF-APPEAL-DATE="APPEAL">平成14年9月10日(2002. 9. 10)</APPEAL-DATE>	【審判請求日】平成14年9月10日(2002. 9. 10)	NORMAL	注2				
11	審判請求日	平成14年9月10日(2002. 9. 10)	<APPEAL-DATE>KIND-OF-APPEAL-DATE="OPPOSITION">平成14年9月10日(2002. 9. 10)</APPEAL-DATE>	【審判請求日】平成14年9月10日(2002. 9. 10)	NORMAL	注3	APPEAL-DATE	KIND-OF-APPEAL-DATE	K V	
12	審判請求日	平成19年10月20日(2007. 10. 20)	<APPEAL-DATE>KIND-OF-APPEAL-DATE="APPEAL">平成19年10月20日(2007. 10. 20)</APPEAL-DATE>	【審判請求日】平成19年10月20日(2007. 10. 20)	NORMAL	注4				
13	審判請求日	平成19年10月20日(2007. 10. 20)	<APPEAL-DATE>KIND-OF-APPEAL-DATE="OPPOSITION">平成19年10月20日(2007. 10. 20)</APPEAL-DATE>	【審判請求日】平成19年10月20日(2007. 10. 20)	NORMAL	注5	COURT-DECISION-ESTABLISH-DATE	KIND-OF-ESTABLISH-DATE	K V	
14	審判請求日	平成19年10月20日(2007. 10. 20)	<APPEAL-DATE>KIND-OF-APPEAL-DATE="APPEAL">平成19年10月20日(2007. 10. 20)</APPEAL-DATE>	【審判請求日】平成19年10月20日(2007. 10. 20)	NORMAL	注6				

項目	公報データ(例)	公報データに対するSGMLデータ	公報データに対する編集形式	表示モード	補足タグ名	属性名	属性数	必須項目	備考
	(訂正請求人グループ)								
11	訂正請求人								
		<DEMANDANT-FOR-CORRECTION-GROUP>	<(70)訂正請求人>	CONTROL	DEMANDANT-FOR-CORRECTION-GROUP			—	
	請求 一郎	<DEMANDANT-FOR-CORRECTION>	<NAME>請求 一郎</NAME>	CONTROL	DEMANDANT-FOR-CORRECTION			—	
	東京都千代田区豊が岡3-4-3	<ADDRESS>東京都千代田区豊が岡3-4-3</ADDRESS>	<ADDRESS>東京都千代田区豊が岡3-4-3</ADDRESS>	NORMAL	NAME		K	●	順不同
		</DEMANDANT-FOR-CORRECTION>	</ADDRESS>	NORMAL	ADDRESS		V	●	
12	代理人								
		<PROXY KIND-OF-ATTORNEY>	<PROXY KIND-OF-ATTORNEY>	CONTROL	注7	KIND-OF-ATTORNEY		—	
		<PROXY KIND-OF-ATTORNEY="SUB-REPRESENTATIVE">	<PROXY KIND-OF-ATTORNEY="SUB-REPRESENTATIVE">	CONTROL	注8			—	
		<PROXY KIND-OF-ATTORNEY="LEGAL-REPRESENTATIVE">	<PROXY KIND-OF-ATTORNEY="LEGAL-REPRESENTATIVE">	CONTROL	注9			—	
		<PROXY KIND-OF-ATTORNEY="DESIGNATED-REPRESENTATIVE">	<PROXY KIND-OF-ATTORNEY="DESIGNATED-REPRESENTATIVE">	CONTROL	注10			—	
	代理 一郎	<ATTORNEY-RIGHT KIND-OF-ATTORNEY-RIGHT="PATENT-ATTORNEY">	<ATTORNEY-RIGHT KIND-OF-ATTORNEY-RIGHT="PATENT-ATTORNEY">	NULL	注11	KIND-OF-ATTORNEY-RIGHT		—	
		<ATTORNEY-RIGHT KIND-OF-ATTORNEY-RIGHT="ATTORNEY-AT-LAW">	<ATTORNEY-RIGHT KIND-OF-ATTORNEY-RIGHT="ATTORNEY-AT-LAW">	NULL	注12			—	
		<NAME>代理 一郎</NAME>	<NAME>代理 一郎</NAME>	NORMAL	NAME			—	
		</PROXY>	</PROXY>	CONTROL				—	
		</DEMANDANT-FOR-CORRECTION-GROUP>	</DEMANDANT-FOR-CORRECTION-GROUP>	CONTROL				—	
13	訂正の要旨								
		<PURPOSE-OF-CORRECTION>	<PURPOSE-OF-CORRECTION>	CONTROL	PURPOSE-OF-CORRECTION			—	
	審決(決定)の理由欄参照。	<PARAGRAPH>審決(決定)の理由欄参照。	<PARAGRAPH>審決(決定)の理由欄参照。	NORMAL	PARAGRAPH			●	順不同
		<SUP-SCRIPT></SUP-SCRIPT>	<SUP-SCRIPT></SUP-SCRIPT>	NORMAL	注13			—	
		<SUB-SCRIPT></SUB-SCRIPT>	<SUB-SCRIPT></SUB-SCRIPT>	NORMAL	注14			—	
		<UNDER-LINE></UNDER-LINE>	<UNDER-LINE></UNDER-LINE>	NORMAL	注15			—	
		<BAIKAKU></BAIKAKU>	<BAIKAKU></BAIKAKU>	NORMAL	注16			—	
		</PARAGRAPH>	</PARAGRAPH>	NORMAL				—	
		<FIGURE-GROUP>	<FIGURE-GROUP>	CONTROL	FIGURE-GROUP			—	
		<TITLE></TITLE>	<TITLE></TITLE>	NORMAL	TITLE			—	
		<IMAGE HEIGHT="130" WIDTH="150" FILENAME="MULTI" FILE-ID="123456" ORIGINAL-FILE-NAME="VWXYZ.JPG">	<IMAGE HEIGHT="130" WIDTH="150" FILENAME="MULTI" FILE-ID="123456" ORIGINAL-FILE-NAME="VWXYZ.JPG">	NULL	注17	HEIGHT WIDTH FILENAME ORIGINAL-FILE-NAME		—	
		</FIGURE-GROUP>	</FIGURE-GROUP>	CONTROL				—	
		</PURPOSE-OF-CORRECTION>	</PURPOSE-OF-CORRECTION>	CONTROL				—	

項目	公報掲載項目	公報データに対するSGMLデータ	公報データに対する画像形式	表示モード	補足タグ名	属性名	属性必須項目	備考
14	明細書			NORMAL	TITLE-OF-THE-SPECIFICATION		K	格納の文字をまとめて1かままりして、段落タグとして表現する
		<TITLE-OF-THE-SPECIFICATION>	(訂正明細書の本文が入る)				V	
	カラービデオカメラ	<PARAGRAPH>カラービデオカメラ	カラービデオカメラ	CONTROL	PARAGRAPH		K	
		<SUP-SCRIPT></SUP-SCRIPT>		CONTROL	注13 SUP-SCRIPT		V	
		<SUB-SCRIPT></SUB-SCRIPT>		NORMAL	注14 SUB-SCRIPT		K	
		<UNDER-LINE></UNDER-LINE>		NORMAL	注15 UNDER-LINE		V	順不同
		<BAKAKU></BAKAKU>		NORMAL	注16 BAKAKU		V	
		</PARAGRAPH>		NORMAL			-	
		<IMAGE HEIGHT="130" WIDTH="150" FILENAME="MULTI" FILE-ID="123456789" ORIGINAL-FILE-NAME="VWXYZ.JPG">		NULL	注17 IMAGE	HEIGHT WIDTH FILENAME FILE-ID ORIGINAL-FILE-NAME	-	
15	別記	</TITLE-OF-THE-SPECIFICATION>		NORMAL			-	
		<ANOTHER-SECTION>	書類ファイルの別記内容とあり	CONTROL	ANOTHER-SECTION		-	
		<PARAGRAPH>		NORMAL	PARAGRAPH		K	
		<SUP-SCRIPT></SUP-SCRIPT>		NORMAL	注13 SUP-SCRIPT		V	
		<SUB-SCRIPT></SUB-SCRIPT>		NORMAL	注14 SUB-SCRIPT		K	
		<UNDER-LINE></UNDER-LINE>		NORMAL	注15 UNDER-LINE		V	順不同
		<BAKAKU></BAKAKU>		NORMAL	注16 BAKAKU		V	
		</PARAGRAPH>		NORMAL			-	
		<FIGURE-GROUP>		CONTROL	FIGURE-GROUP		-	
		<TITLE></TITLE>		NORMAL	TITLE		K	
		<IMAGE HEIGHT="130" WIDTH="150" FILENAME="MULTI" FILE-ID="123456" ORIGINAL-FILE-NAME="VWXYZ.JPG">		NULL	注17 IMAGE	HEIGHT WIDTH FILENAME FILE-ID ORIGINAL-FILE-NAME	-	
		</FIGURE-GROUP>		CONTROL			-	
		</ANOTHER-SECTION>		CONTROL			-	
		</COR-DTL-FT>		CONTROL			-	

- 注1 審判番号の場合
- 注2 異議申立番号の場合
- 注3 異議請求日である場合
- 注4 異議申立日である場合
- 注5 審決確定日である場合
- 注6 異議決定確定日である場合
- 注7 代理人の場合
- 注8 復代理人の場合
- 注9 法定代理人の場合
- 注10 指定代理人の場合
- 注11 弁理士の場合
- 注12 弁護士の場合
- 注13 字上げの必要な文字列を格納する
- 注14 字下げの必要な文字列を格納する
- 注15 アンダーラインの必要な文字列を格納する
- 注16 横並びに配置する必要がある文字列を格納する
- 注17 ORIGINAL-FILE-NAMEにマルチTIF化される前のシングルトンTIFファイル名が格納され、FILE-IDにマルチTIFファイル中の個々を特定するIDが格納される。FILE-NAMEはマルチTIF化されたファイル名が格納され、HEIGHT、WIDTHに、それぞれ紙出力時の縦、横の長さが格納される

審決/判決訂正公報 編集形式(見出しのみ)

項目	公報掲載項目	公報データに対するSGMLデータ	公報データに対する編集形式	表示モード	補足	タグ名	属性名	属性値	属性必須項目	備考
1	管理番号 第1234567号	<MANAGEMENT-NUMBER>第1234567号 </MANAGEMENT-NUMBER>	【管理番号】第1234567号	NORMAL		MANAGEMENT-NUMBER			K V ●	—
2	総通号数 第1234号	<TOTAL-VOLUME-NUMBER>第1234号 </TOTAL-VOLUME-NUMBER>	【総通号数】第1234号	NORMAL		TOTAL-VOLUME-NUMBER			K V ●	—
3	公報種別 特許審決公報の訂正	<OFFICIAL-GAZETTE-ASSORTMENT>特許審決公報の訂正 </OFFICIAL-GAZETTE-ASSORTMENT>	【公報種別】特許審決公報の訂正	NORMAL		OFFICIAL-GAZETTE-ASSORTMENT			K V ●	—
4	発行日 平成19年4月10日(2007.4.10)	<PUBLICATION-DATE>平成19年4月10日(2007.4.10) </PUBLICATION-DATE>	【発行日】平成19年4月10日(2007.4.10)	NORMAL		PUBLICATION-DATE			K V ●	—
5	訂正対象公報の管理番号 第1234567号	<ORIGINAL-MANAGEMENT-NUMBER>第1234567号 </ORIGINAL-MANAGEMENT-NUMBER>	【訂正対象公報の管理番号】第1234567号	NORMAL		ORIGINAL-MANAGEMENT-NUMBER			K V	—
6	事件番号/出訴番号 不服2000-12345(P2000-12345/J1)	<CASE-NUMBER>不服2000-12345(P2000-12345/J1) </CASE-NUMBER>	【事件番号】不服2000-12345(P2000-12345/J1)	NORMAL		CASE-NUMBER			K V ●	—
7	訂正対象公報の発行日 平成13年3月10日(2001.3.10)	<ORIGINAL-MANAGEMENT-DATE>平成13年3月10日(2001.3.10) </ORIGINAL-MANAGEMENT-DATE>	【訂正対象公報の発行日】平成13年3月10日(2001.3.10)	NORMAL		ORIGINAL-MANAGEMENT-DATE			K V ●	—
8	訂正対象公報の総通号数 第9999号	<ORIGINAL-TOTAL-VOLUME-NUMBER>第9999号 </ORIGINAL-TOTAL-VOLUME-NUMBER>	【訂正対象公報の総通号数】第9999号	NORMAL		ORIGINAL-TOTAL-VOLUME-NUMBER			K V ●	—
9	審決分類	<CLASS-OF-TRIAL-DECISION-GROUP> P123.247-YB(G01N)	【審決分類】 P123.247-YB(G01N)	CONTROL		CLASS-OF-TRIAL-DECISION-GROUP			—	—
10	出願番号 特願2000-123456(P2000-123456)	<APPLICATION-NUMBER>特願2000-123456(P2000-123456) </APPLICATION-NUMBER>	【出願番号】特願2000-123456(P2000-123456)	NORMAL		APPLICATION-NUMBER			K V	—
11	訂正の要旨	<PURPOSE-OF-CORRECTION> 上記公報は誤りにつき、これを取り消す。 <SUB-SCRIPT></SUB-SCRIPT> <UNDER-LINE></UNDER-LINE> <BAIKAKU></BAIKAKU> <PARAGRAPH> </PURPOSE-OF-CORRECTION>	【訂正の要旨】 上記公報は誤りにつき、これを取り消す。	CONTROL		PURPOSE-OF-CORRECTION			— ●	—
				NORMAL		PARAGRAPH			K V	O
				NORMAL	注1	SUP-SCRIPT			K V	—
				NORMAL	注2	SUB-SCRIPT			K V	—
				NORMAL	注3	UNDER-LINE			K V	—
				NORMAL	注4	BAIKAKU			K V	—
				NORMAL		PARAGRAPH			K V	—
				CONTROL		PURPOSE-OF-CORRECTION			—	—

注1 字上げの必要な文字列を格納する  
 注2 字下げの必要な文字列を格納する  
 注3 アンダーラインの必要な文字列を格納する  
 注4 横倍角に変更する必要がある文字列を格納する





審決訂正公報 編集形式(見出し+全文)

項番	公報編集項目	公報データ(例)	公報データに対するSGMLデータ	公報データに対する編集形式	表示モード	補足タグ名	属性名	属性値	属性必須項目	備考
1	管理番号	第1234567号	<MANAGEMENT-NUMBER>第1234567号</MANAGEMENT-NUMBER>	【管理番号】第1234567号	NORMAL	MANAGEMENT-NUMBER			K V ●	
2	総通号数	第1234号	<TOTAL-VOLUME-NUMBER>第1234号</TOTAL-VOLUME-NUMBER>	【総通号数】第1234号	NORMAL	TOTAL-VOLUME-NUMBER			K V ●	
3	公報種別	特許審決公報の訂正	<OFFICIAL-GAZETTE-ASSORTMENT>特許審決公報の訂正</OFFICIAL-GAZETTE-ASSORTMENT>	【公報種別】特許審決公報の訂正	NORMAL	OFFICIAL-GAZETTE-ASSORTMENT			K V ●	
4	発行日	平成19年4月10日(2007. 4. 10)	<PUBLICATION-DATE>平成19年4月10日</PUBLICATION-DATE>	【発行日】平成19年4月10日(2007. 4. 10)	NORMAL	PUBLICATION-DATE			K V ●	
5	訂正対象公報の管理番号	第1234567号	<ORIGINAL-MANAGEMENT-NUMBER>第1234567号</ORIGINAL-MANAGEMENT-NUMBER>	【訂正対象公報の管理番号】第1234567号	NORMAL	ORIGINAL-MANAGEMENT-NUMBER			K V ●	
6	事件番号	不服2000-12345(P2000-12345/J1)	<CASE-NUMBER>不服2000-12345(P2000-12345/J1)</CASE-NUMBER>	【事件番号】不服2000-12345(P2000-12345/J1)	NORMAL	CASE-NUMBER			K V ●	
7	訂正対象公報の発行日	平成13年3月10日(2001. 3. 10)	<ORIGINAL-MANAGEMENT-DATE>平成13年3月10日(2001. 3. 10)</ORIGINAL-MANAGEMENT-DATE>	【訂正対象公報の発行日】平成13年3月10日(2001. 3. 10)	NORMAL	ORIGINAL-MANAGEMENT-DATE			K V ●	
8	訂正対象公報の総通号数	第9999号	<ORIGINAL-TOTAL-VOLUME-NUMBER>第9999号</ORIGINAL-TOTAL-VOLUME-NUMBER>	【訂正対象公報の総通号数】第9999号	NORMAL	ORIGINAL-TOTAL-VOLUME-NUMBER			K V ●	
9	審決分類		<CLASS-OF-TRIAL-DECISION-GROUP>	【審決分類】	CONTROL	CLASS-OF-TRIAL-DECISION-GROUP			-	
		P123 . 247 -YB (G01N)	<CLASSIFICATION-OF-TRIAL-DECISION>P123 . 247 -YB (G01N)</CLASSIFICATION-OF-TRIAL-DECISION>	P123 . 247 -YB (G01N)	NORMAL	CLASSIFICATION-OF-TRIAL-DECISION			K V	
10	出願番号	特願2000-123456(P2000-123456)	<APPLICATION-NUMBER>特願2000-123456(P2000-123456)</APPLICATION-NUMBER>	【出願番号】特願2000-123456(P2000-123456)	NORMAL	APPLICATION-NUMBER			K V	
11	訂正の要旨	下記のとおり全文を訂正する。	<PURPOSE-OF-CORRECTION>	【訂正の要旨】 下記のとおり全文を訂正する。	CONTROL	PURPOSE-OF-CORRECTION			-	
			<SUP-SCRIPT></SUP-SCRIPT>		NORMAL	SUP-SCRIPT			K V	順不同
			<SUB-SCRIPT></SUB-SCRIPT>		NORMAL	SUB-SCRIPT			K V	
			<UNDER-LINE></UNDER-LINE>		NORMAL	UNDER-LINE			K V	
			<BAKAKU></BAKAKU>		NORMAL	BAKAKU			K V	
			<PARAGRAPH>		NORMAL	PARAGRAPH			-	
			<PURPOSE-OF-CORRECTION>		CONTROL	PURPOSE-OF-CORRECTION			-	
12	公報全文		<PURPOSE-OF-CORRECTION>	審決公報の全文が入る	CONTROL				-	

注1 字上げの必要な文字列を格納する  
注2 字下げの必要な文字列を格納する  
注3 アンダーラインの必要な文字列を格納する  
注4 横角に変換する必要のある文字列を格納する

判決訂正公報 編集形式(見出し+全文)

頭番	公報掲載項目	公報データ(例)	公報データに対するSGMLデータ	公報データに対する編集形式	表示モード	補足タグ名	属性名	属性数	必須項目	備考
1	管理番号	第1234567号	<MANAGEMENT-NUMBER>第1234567号 </MANAGEMENT-NUMBER>	【管理番号】第1234567号	NORMAL	MANAGEMENT-NUMBER		K V	●	
2	総通号数	第1234号	<TOTAL-VOLUME-NUMBER>第1234号 </TOTAL-VOLUME-NUMBER>	【総通号数】第1234号	NORMAL	TOTAL-VOLUME-NUMBER		K V	●	
3	公報種別	判決公報の訂正	<OFFICIAL-GAZETTE-ASSORTMENT>判決公報の訂正</OFFICIAL-GAZETTE-ASSORTMENT>	【公報種別】判決公報の訂正	NORMAL	OFFICIAL-GAZETTE-ASSORTMENT		K V	●	
4	発行日	平成19年4月10日(2007. 4. 10)	<PUBLICATION-DATE>平成19年4月10日(2007. 4. 10)</PUBLICATION-DATE>	【発行日】平成19年4月10日(2007. 4. 10)	NORMAL	PUBLICATION-DATE		K V	●	
5	訂正対象公報の管理番号	第1234567号	<ORIGINAL-MANAGEMENT-NUMBER>第1234567号</ORIGINAL-MANAGEMENT-NUMBER>	【訂正対象公報の管理番号】第1234567号	NORMAL	ORIGINAL-MANAGEMENT-NUMBER		K V	●	
6	出訴番号	平成14年(行ケ)第50号	<CASE-NUMBER>平成14年(行ケ)第50号</CASE-NUMBER>	【事件番号】平成14年(行ケ)第50号	NORMAL	CASE-NUMBER		K V	●	
7	訂正対象公報の発行日	平成16年3月10日(2004. 3. 10)	<ORIGINAL-MANAGEMENT-DATE>平成16年3月10日(2004. 3. 10)</ORIGINAL-MANAGEMENT-DATE>	【訂正対象公報の発行日】平成16年3月10日(2004. 3. 10)	NORMAL	ORIGINAL-MANAGEMENT-DATE		K V	●	
8	訂正対象公報の総通号数	第1111号	<ORIGINAL-TOTAL-VOLUME-NUMBER>第1111号</ORIGINAL-TOTAL-VOLUME-NUMBER>	【訂正対象公報の総通号数】第1111号	NORMAL	ORIGINAL-TOTAL-VOLUME-NUMBER		K V	●	
9	審決分類	P123. 247-YB (G01N)	<CLASS-OF-TRIAL-DECISION-GROUP>P123. 247-YB (G01N)</CLASS-OF-TRIAL-DECISION-GROUP>	【審決分類】P123. 247-YB (G01N)	CONTROL	CLASS-OF-TRIAL-DECISION-GROUP				
10	出願番号	特願2000-123456 (P2000-123456)	<APPLICATION-NUMBER>特願2000-123456</APPLICATION-NUMBER>	【出願番号】特願2000-123456(P2000-123456)	NORMAL	APPLICATION-NUMBER		K V	●	
11	訂正の要旨	下記のとおり全文を訂正する。	<PURPOSE-OF-CORRECTION>下記のとおり全文を訂正する。</PURPOSE-OF-CORRECTION> <PARAGRAPH>下記のとおり全文を訂正する。</PARAGRAPH> <SUP-SCRIPT></SUP-SCRIPT> <SUB-SCRIPT></SUB-SCRIPT> <UNDER-LINE></UNDER-LINE> <BAIKAKU></BAIKAKU> <PARAGRAPH> </PURPOSE-OF-CORRECTION>	【訂正の要旨】下記のとおり全文を訂正する。	CONTROL	PURPOSE-OF-CORRECTION				順不同
					NORMAL	PARAGRAPH		K V	○	
					NORMAL	SUP-SCRIPT		K V		
					NORMAL	SUB-SCRIPT		K V		
					NORMAL	UNDER-LINE		K V		
					NORMAL	BAIKAKU		K V		
12	公報全文			判決公報の全文が入る	CONTROL					

注1 字上げの必要な文字列を格納する  
 注2 字下げの必要な文字列を格納する  
 注3 アンダーラインの必要な文字列を格納する  
 注4 横倍角に変更する必要がある文字列を格納する

審決/判決訂正公報 編集形式(見出し+イメージ)

項目	公報掲載項目	公報データ(例)	公報データに対するSGMLデータ	公報データに対する編集形式	表示モード	補足タウ名	属性名	属性値	必須項目	備考
1	管理番号	第1234567号	<MANAGEMENT-NUMBER>第1234567号 </MANAGEMENT-NUMBER>	【管理番号】第1234567号	NORMAL	MANAGEMENT-NUMBER			K ●	
2	総通号数	第1234号	<TOTAL-VOLUME-NUMBER>第1234号 </TOTAL-VOLUME-NUMBER>	【総通号数】第1234号	NORMAL	TOTAL-VOLUME-NUMBER			K ●	
3	公報種別	特許審決公報の訂正	<OFFICIAL-GAZETTE-ASSORTMENT>特許審決公報の訂正 </OFFICIAL-GAZETTE-ASSORTMENT>	【公報種別】特許審決公報の訂正	NORMAL	OFFICIAL-GAZETTE-ASSORTMENT			K ●	
4	発行日	平成19年4月10日(2007. 4. 10)	<PUBLICATION-DATE>平成19年4月10日(2007. 4. 10)</PUBLICATION-DATE>	【発行日】平成19年4月10日(2007. 4. 10)	NORMAL	PUBLICATION-DATE			K ●	
5	訂正対象公報の管理番号	第1234567号	<ORIGINAL-MANAGEMENT-NUMBER>第1234567号</ORIGINAL-MANAGEMENT-NUMBER>	【訂正対象公報の管理番号】第1234567号	NORMAL	ORIGINAL-MANAGEMENT-NUMBER			K ●	
6	事件番号/出訴番号	平成9年審判第12345号	<CASE-NUMBER>平成9年審判第12345号</CASE-NUMBER>	【事件番号】平成9年審判第12345号	NORMAL	CASE-NUMBER			K ●	
7	訂正対象公報の発行日	平成9年3月10日(1997. 3. 10)	<ORIGINAL-MANAGEMENT-DATE>平成9年3月10日(1997. 3. 10)</ORIGINAL-MANAGEMENT-DATE>	【訂正対象公報の発行日】平成9年3月10日(1997. 3. 10)	NORMAL	ORIGINAL-MANAGEMENT-DATE			K ●	
8	訂正対象公報の総通号数	第9999号	<ORIGINAL-TOTAL-VOLUME-NUMBER>第9999号</ORIGINAL-TOTAL-VOLUME-NUMBER>	【訂正対象公報の総通号数】第9999号	NORMAL	ORIGINAL-TOTAL-VOLUME-NUMBER			K ●	
9	審決分類	P123. 247-YB (G01N)	<CLASS-OF-TRIAL-DECISION-GROUP>P123. 247-YB (G01N) </CLASS-OF-TRIAL-DECISION-GROUP>	【審決分類】P123. 247-YB (G01N)	CONTROL	CLASS-OF-TRIAL-DECISION-GROUP			-	
10	出願番号	特願平8-123456	<APPLICATION-NUMBER>特願平8-123456</APPLICATION-NUMBER>	【出願番号】特願平8-123456	CONTROL	APPLICATION-NUMBER			K ●	
11	訂正の要旨	下記のとおり全文を訂正する。	<PURPOSE-OF-CORRECTION>下記のとおり全文を訂正する。 </PURPOSE-OF-CORRECTION> <PARAGRAPH>下記のとおり全文を訂正する。 </PARAGRAPH> <SUP-SCRIPT></SUP-SCRIPT> <SUB-SCRIPT></SUB-SCRIPT> <UNDER-LINE></UNDER-LINE> <BAIKAKU></BAIKAKU> </PARAGRAPH>	【訂正の要旨】下記のとおり全文を訂正する。	CONTROL	PURPOSE-OF-CORRECTION		-	●	
12	紙公報全文イメージ]		<IMAGE HEIGHT="130" WIDTH="150" FILENAME="MULTI" FILE-ID="123456" ORIGINAL-FILE-NAME="VWXYZ.JPG" >		NULL	IMAGE	HEIGHT WIDTH FILENAME FILE-ID ORIGINAL-FILE-NAME		-	○

- 注1 紙公報の訂正を対象としているため、実際には存在しない。  
注2 字上げの必要な文字列を格納する  
注3 字下げの必要な文字列を格納する  
注4 アンダーラインの必要な文字列を格納する  
注5 横書きに変更する必要がある文字列を格納する  
注6 ORIGINAL-FILE-NAMEにマルチTIFP化される前のシンフルTIFPファイル名が格納され、FILE-IDにマルチTIFPファイル中の個々を特定するIDが格納される。FILE-HEIGHT、WIDTHに、それぞれ紙出力時の縦、横の長さが格納される

部分確定審決訂正公報 編集形式(見出しのみ)

項目番号	公報掲載項目	公報データ(例)	公報データに対するSGMLデータ	公報データに対する編集形式	表示モード	補足	タグ名	属性名	属性値	属性値の項目	属性値の項目	備考	
1	管理番号	第1234567号	<MANAGEMENT-NUMBER>第1234567号 </MANAGEMENT-NUMBER>	【管理番号】第1234567号	NORMAL		MANAGEMENT-NUMBER			K	V	○	
2	総通号数	第1234号	<TOTAL-VOLUME-NUMBER>第1234号 </TOTAL-VOLUME-NUMBER>	【総通号数】第1234号	NORMAL		TOTAL-VOLUME-NUMBER			K	V	○	
3	公報種別	特許部分確定審決公報の訂正	<OFFICIAL-GAZETTE-ASSORTMENT>特許部分確定審決公報の訂正 </OFFICIAL-GAZETTE-ASSORTMENT>	【公報種別】特許部分確定審決公報の訂正	NORMAL		OFFICIAL-GAZETTE-ASSORTMENT			K	V	○	
4	発行日	平成24年9月9日(2012.9.9)	<PUBLICATION-DATE>平成24年9月9日(2012.9.9) </PUBLICATION-DATE>	【発行日】平成24年9月9日(2012.9.9)	NORMAL		PUBLICATION-DATE			K	V	○	
5	訂正対象公報の管理番号	第1234567号	<ORIGINAL-MANAGEMENT-NUMBER>第1234567号 </ORIGINAL-MANAGEMENT-NUMBER>	【訂正対象公報の管理番号】第1234567号	NORMAL		ORIGINAL-MANAGEMENT-NUMBER			K	V	○	
6	事件番号/出訴番号	無効2012-800001(P2012-800001/J8)	<CASE-NUMBER>無効2012-800001(P2012-800001/J8) </CASE-NUMBER>	【事件番号】無効2012-800001(P2012-800001/J8)	NORMAL		CASE-NUMBER			K	V	○	
7	訂正対象公報の発行日	平成24年8月18日(2012.8.18)	<ORIGINAL-MANAGEMENT-DATE>平成24年8月18日(2012.8.18) </ORIGINAL-MANAGEMENT-DATE>	【訂正対象公報の発行日】平成24年8月18日(2012.8.18)	NORMAL		ORIGINAL-MANAGEMENT-DATE			K	V	○	
8	訂正対象公報の総通号数	第99999号	<ORIGINAL-TOTAL-VOLUME-NUMBER>第99999号 </ORIGINAL-TOTAL-VOLUME-NUMBER>	【訂正対象公報の総通号数】第99999号	NORMAL		ORIGINAL-TOTAL-VOLUME-NUMBER			K	V	○	
9	審決分類		<CLASS-OF-TRIAL-DECISION-GROUP> 【審決分類】		CONTROL		CLASS-OF-TRIAL-DECISION-GROUP						
10	出願番号	特願2000-123456(P2000-123456)	<CLASSIFICATION-OF-TRIAL-DECISION>P123.247-YB(G01N)	【分類】P123.247-YB(G01N)	NORMAL		CLASSIFICATION-OF-TRIAL-DECISION			K	V	○	
			<APPLICATION-NUMBER>特願2000-123456(P2000-123456)	【出願番号】特願2000-123456(P2000-123456)	NORMAL		APPLICATION-NUMBER				K	V	○
11	訂正の要旨	上記公報は誤りにつき、これを取り消す。	<PURPOSE-OF-CORRECTION>	【訂正の要旨】	CONTROL		PURPOSE-OF-CORRECTION						
			<PARAGRAPH>上記公報は誤りにつき、これを取り消す。	【訂正の要旨】上記公報は誤りにつき、これを取り消す。	NORMAL		PARAGRAPH				K	V	○
			<SUP-SCRIPT></SUP-SCRIPT>	【注1】	NORMAL	注1	SUP-SCRIPT				K	V	○
			<SUB-SCRIPT></SUB-SCRIPT>	【注2】	NORMAL	注2	SUB-SCRIPT				K	V	○
			<UNDER-LINE></UNDER-LINE>	【注3】	NORMAL	注3	UNDER-LINE				K	V	○
	<BAIKAKU></BAIKAKU>	【注4】	注4	BAIKAKU				K	V	○	欄不同		
	<PARAGRAPH>			PARAGRAPH									
	<PURPOSE-OF-CORRECTION>			PURPOSE-OF-CORRECTION									

注1 字上げの必要な文字列を格納する  
 注2 字下げの必要な文字列を格納する  
 注3 アンダーラインの必要な文字列を格納する  
 注4 構構角に変更する必要がある文字列を格納する

部分確定審決訂正公報 編集形式(見出し+記事)

項番	公報掲載項目	公報データ(例)	公報データに対するSGMLデータ	公報データに対する編集形式	表示モード	補足タグ名	属性名	属性値	属性必須項目	備考
1	管理番号	第1234567号	<MANAGEMENT-NUMBER>第1234567号 </MANAGEMENT-NUMBER>	【管理番号】第1234567号	NORMAL	MANAGEMENT-NUMBER			K V ●	
2	総通号数	第1234号	<TOTAL-VOLUME-NUMBER>第1234号 </TOTAL-VOLUME-NUMBER>	【総通号数】第1234号	NORMAL	TOTAL-VOLUME-NUMBER			K V ●	
3	公報種別	特許部分確定審決公報の訂正	<OFFICIAL-GAZETTE-ASSORTMENT>特許部分確定審決公報の訂正</OFFICIAL-GAZETTE-ASSORTMENT>	【公報種別】特許部分確定審決公報の訂正	NORMAL	OFFICIAL-GAZETTE-ASSORTMENT			K V ●	
4	発行日	平成24年9月9日(2012.9.9)	<PUBLICATION-DATE>平成24年9月9日(2012.9.9)</PUBLICATION-DATE>	【発行日】平成24年9月9日(2012.9.9)	NORMAL	PUBLICATION-DATE			K V ●	
5	訂正対象公報の管理番号	第1234567号	<ORIGINAL-MANAGEMENT-NUMBER>第1234567号</ORIGINAL-MANAGEMENT-NUMBER>	【訂正対象公報の管理番号】第1234567号	NORMAL	ORIGINAL-MANAGEMENT-NUMBER			K V	
6	事件番号/出訴番号	無効2012-800001(P2012-800001/J8)	<CASE-NUMBER>無効2012-800001(P2012-800001/J8)</CASE-NUMBER>	【事件番号】無効2012-800001(P2012-800001/J8)	NORMAL	CASE-NUMBER			K V ●	
7	訂正対象公報の発行日	平成24年8月18日(2012.8.18)	<ORIGINAL-MANAGEMENT-DATE>平成24年8月18日(2012.8.18)</ORIGINAL-MANAGEMENT-DATE>	【訂正対象公報の発行日】平成24年8月18日(2012.8.18)	NORMAL	ORIGINAL-MANAGEMENT-DATE			K V ●	
8	訂正対象公報の総通号数	第9999号	<ORIGINAL-TOTAL-VOLUME-NUMBER>第9999号</ORIGINAL-TOTAL-VOLUME-NUMBER>	【訂正対象公報の総通号数】第9999号	NORMAL	ORIGINAL-TOTAL-VOLUME-NUMBER			K V ●	
9	審決分類	P123.247-YB(G01N)	<CLASSIFICATION-OF-TRIAL-DECISION>P123.247-YB(G01N)</CLASSIFICATION-OF-TRIAL-DECISION>	【審決分類】P123.247-YB(G01N)	CONTROL	CLASS-OF-TRIAL-DECISION-GROUP				
10	出願番号	特願2000-123456(P2000-123456)	<APPLICATION-NUMBER>特願2000-123456(P2000-123456)</APPLICATION-NUMBER>	【出願番号】特願2000-123456(P2000-123456)	CONTROL	APPLICATION-NUMBER			K V	
11	訂正の要旨	下記のとおり訂正する。	<PURPOSE-OF-CORRECTION>下記のとおり訂正する。</PURPOSE-OF-CORRECTION> <PARAGRAPH>下記のとおり訂正する。</PARAGRAPH> <SUP-SCRIPT></SUP-SCRIPT> <SUB-SCRIPT></SUB-SCRIPT> <UNDER-LINE></UNDER-LINE> <BAIKAKU></BAIKAKU> <PARAGRAPH>	【訂正の要旨】下記のとおり訂正する。	CONTROL NORMAL NORMAL NORMAL NORMAL NORMAL	PURPOSE-OF-CORRECTION PARAGRAPH SUP-SCRIPT SUB-SCRIPT UNDER-LINE BAIKAKU				● ○ ○ ○ ○ ○
12	訂正箇所	審決分類	<POINT-OF-CORRECTION>審決分類</POINT-OF-CORRECTION>	【訂正箇所】審決分類	CONTROL	POINT-OF-CORRECTION			K V	
13	誤	U123.567-YB(G01N)	<ERROR>U123.567-YB(G01N)</ERROR>	【誤】U123.567-YB(G01N)	NORMAL	ERROR			K V	
14	正	U123.568-YB(G01N)	<RIGHT>U123.568-YB(G01N)</RIGHT>	【正】U123.568-YB(G01N)	NORMAL	RIGHT			K V	

注1 字上げの必要な文字列を格納する  
 注2 字下げの必要な文字列を格納する  
 注3 アンダーラインの必要な文字列を格納する  
 注4 横倍角に変更する必要がある文字列を格納する

部分確定審決訂正公報 編集形式(見出し+全文)

項番	公報掲載項目	公報データ(例)	公報データに対するSGMLデータ	公報データに対する編集形式	表示モード	補足タク名	属性名	属性値	属性備考
1	管理番号	第1234567号	<MANAGEMENT-NUMBER>第1234567号 </MANAGEMENT-NUMBER>	【管理番号】第1234567号	NORMAL	MANAGEMENT-NUMBER			属性値 K V ● -
2	総通号数	第1234号	<TOTAL-VOLUME-NUMBER>第1234号 </TOTAL-VOLUME-NUMBER>	【総通号数】第1234号	NORMAL	TOTAL-VOLUME-NUMBER			属性値 K V ● -
3	公報種別	特許部分確定審決公報の訂正	<OFFICIAL-GAZETTE-ASSORTMENT>特許部分確定審決公報の訂正</OFFICIAL-GAZETTE-ASSORTMENT>	【公報種別】特許部分確定審決公報の訂正	NORMAL	OFFICIAL-GAZETTE-ASSORTMENT			属性値 K V ● -
4	発行日	平成24年9月9日(2012.9.9)	<PUBLICATION-DATE>平成24年9月9日(2012.9.9)</PUBLICATION-DATE>	【発行日】平成24年9月9日(2012.9.9)	NORMAL	PUBLICATION-DATE			属性値 K V ● -
5	訂正対象公報の管理番号	第1234567号	<ORIGINAL-MANAGEMENT-NUMBER>第1234567号</ORIGINAL-MANAGEMENT-NUMBER>	【訂正対象公報の管理番号】第1234567号	NORMAL	ORIGINAL-MANAGEMENT-NUMBER			属性値 K V -
6	事件番号/出訴番号	無効2012-800001(P2012-800001/J8)	<CASE-NUMBER>無効2012-800001(P2012-800001/J8)</CASE-NUMBER>	【事件番号】無効2012-800001(P2012-800001/J8)	NORMAL	CASE-NUMBER			属性値 K V ● -
7	訂正対象公報の発行日	平成24年8月18日(2012.8.18)	<ORIGINAL-MANAGEMENT-DATE>平成24年8月18日(2012.8.18)</ORIGINAL-MANAGEMENT-DATE>	【訂正対象公報の発行日】平成24年8月18日(2012.8.18)	NORMAL	ORIGINAL-MANAGEMENT-DATE			属性値 K V ● -
8	訂正対象公報の総通号数	第9999号	<ORIGINAL-TOTAL-VOLUME-NUMBER>第9999号</ORIGINAL-TOTAL-VOLUME-NUMBER>	【訂正対象公報の総通号数】第9999号	NORMAL	ORIGINAL-TOTAL-VOLUME-NUMBER			属性値 K V ● -
9	審決分類	P123.247-YB(G01N)	<CLASS-OF-TRIAL-DECISION-GROUP>P123.247-YB(G01N)</CLASS-OF-TRIAL-DECISION-GROUP>	【審決分類】P123.247-YB(G01N)	CONTROL	CLASS-OF-TRIAL-DECISION-GROUP			属性値 - - -
10	出願番号	特願2000-123456(P2000-123456)	<APPLICATION-NUMBER>特願2000-123456(P2000-123456)</APPLICATION-NUMBER>	【出願番号】特願2000-123456(P2000-123456)	NORMAL	APPLICATION-NUMBER			属性値 K V -
11	訂正の要旨	下記のとおり全文を訂正する。	<PURPOSE-OF-CORRECTION>下記のとおり全文を訂正する。</PURPOSE-OF-CORRECTION> <PARAGRAPH>下記のとおり全文を訂正する。</PARAGRAPH> <SUB-SCRIPT></SUB-SCRIPT> <SUB-SCRIPT></SUB-SCRIPT> <UNDER-LINE></UNDER-LINE> <BAIKAKU></BAIKAKU> <PARAGRAPH> </PURPOSE-OF-CORRECTION>	【訂正の要旨】下記のとおり全文を訂正する。	CONTROL	PURPOSE-OF-CORRECTION PARAGRAPH 注1 SUP-SCRIPT 注2 SUB-SCRIPT 注3 UNDER-LINE 注4 BAIKAKU		属性値 - - ● - K V K V K V K V K V K V - - -	
12	公報全文			部分確定審決公報の全文が入る	CONTROL				属性値 - - -

注1 字上げの必要な文字列を格納する  
 注2 字下げの必要な文字列を格納する  
 注3 アンダーラインの必要な文字列を格納する  
 注4 横倍角に変更する必要がある文字列を格納する

部分確定審決訂正公報 編集形式(見出し+イメージ)

項目	公報データ(例)	公報データに対するSGMLデータ	公報データに対する編集形式	表示モード	タグ名	属性名	属性値	属性値の必須項目	備考
1 管理番号	第1234567号	<MANAGEMENT-NUMBER>第1234567号 </MANAGEMENT-NUMBER>	【管理番号】第1234567号	NORMAL	MANAGEMENT-NUMBER			K V	—
2 総通号数	第1234号	<TOTAL-VOLUME-NUMBER>第1234号 </TOTAL-VOLUME-NUMBER>	【総通号数】第1234号	NORMAL	TOTAL-VOLUME-NUMBER			K V	—
3 公報種別	特許部分確定審決公報の訂正	<OFFICIAL-GAZETTE-ASSORTMENT>特許部分確定審決公報の訂正 </OFFICIAL-GAZETTE-ASSORTMENT>	【公報種別】特許部分確定審決公報の訂正	NORMAL	OFFICIAL-GAZETTE-ASSORTMENT			K V	—
4 発行日	平成24年9月9日(2012.9.9)	<PUBLICATION-DATE>平成24年9月9日(2012.9.9) </PUBLICATION-DATE>	【発行日】平成24年9月9日(2012.9.9)	NORMAL	PUBLICATION-DATE			K V	—
5 訂正対象公報の管理番号	第1234567号	<ORIGINAL-MANAGEMENT-NUMBER>第1234567号 </ORIGINAL-MANAGEMENT-NUMBER>	【訂正対象公報の管理番号】第1234567号	NORMAL	ORIGINAL-MANAGEMENT-NUMBER			K V	—
6 事件番号/出訴番号	無効2012-800001(P2012-800001/J8)	<CASE-NUMBER>無効2012-800001(P2012-800001/J8) </CASE-NUMBER>	【事件番号】無効2012-800001(P2012-800001/J8)	NORMAL	CASE-NUMBER			K V	—
7 訂正対象公報の発行日	平成24年8月18日(2012.8.18)	<ORIGINAL-MANAGEMENT-DATE>平成24年8月18日(2012.8.18) </ORIGINAL-MANAGEMENT-DATE>	【訂正対象公報の発行日】平成24年8月18日(2012.8.18)	NORMAL	ORIGINAL-MANAGEMENT-DATE			K V	—
8 訂正対象公報の総通号数	第9999号	<ORIGINAL-TOTAL-VOLUME-NUMBER>第9999号 </ORIGINAL-TOTAL-VOLUME-NUMBER>	【訂正対象公報の総通号数】第9999号	NORMAL	ORIGINAL-TOTAL-VOLUME-NUMBER			K V	—
9 審決分類		<CLASS-OF-TRIAL-DECISION-GROUP>	【審決分類】	CONTROL	CLASS-OF-TRIAL-DECISION-GROUP			—	—
	P123.247-YB(G01N)	<CLASSIFICATION-OF-TRIAL-DECISION>P123.247-YB(G01N) </CLASSIFICATION-OF-TRIAL-DECISION>	P123.247-YB(G01N)	NORMAL	CLASSIFICATION-OF-TRIAL-DECISION			K V	O
10 出願番号	特願平8-123456	<APPLICATION-NUMBER>特願平8-123456 </APPLICATION-NUMBER>	【出願番号】特願平8-123456	CONTROL	APPLICATION-NUMBER			K V	—
11 訂正の要旨		<PURPOSE-OF-CORRECTION>	【訂正の要旨】	CONTROL	PURPOSE-OF-CORRECTION			—	—
	下記のとおり全文を訂正する。	<PARAGRAPH>下記のとおり全文を訂正する。 </PARAGRAPH>	下記のとおり全文を訂正する。	NORMAL	PARAGRAPH			K V	O
		<SUP-SCRIPT></SUP-SCRIPT>			SUP-SCRIPT			K V	—
		<SUB-SCRIPT></SUB-SCRIPT>			SUB-SCRIPT			K V	—
		<UNDER-LINE></UNDER-LINE>			UNDER-LINE			K V	—
		<BAKKAKU></BAKKAKU>			BAKKAKU			K V	—
		</PARAGRAPH>						K V	—
12 紙公報全文[イメージ]		<PURPOSE-OF-CORRECTION> <IMAGE HEIGHT="130" WIDTH="150" FILENAME="MULTI" FILE-ID="123456" ORIGINAL-FILE-NAME="VWXYZ.JPG">		NULL	IMAGE	HEIGHT WIDTH FILENAME FILE-ID ORIGINAL-FILE-NAME		—	O

注1 紙公報の訂正を特異としていないため、実際には存在しない。  
 注2 字上げの必要な文字列を格納する  
 注3 字下げの必要な文字列を格納する  
 注4 アンダーラインの必要な文字列を格納する  
 注5 縦格角に変更する必要がある文字列を格納する  
 注6 ORIGINAL-FILE-NAMEにマルチTIFF化される前のシングルTIFFファイル名が格納され、FILE-IDにマルチTIFFファイル中の個々を特定するIDが格納される。FILE-NAMEはマルチTIFF化されたファイル名が格納され、HEIGHT,WIDTHに、それぞれ紙出力時の縦、横の長さが格納される

長大データ仕様  
審決公報





**M E M O**

# 本仕様書の適用範囲

本仕様書は、平成 24 年 4 月以降に適用し、発行する審決公報に係る長大データの仕様について規定したものである。

なお、本仕様書は、長大データそのものの仕様を定めるものであって、長大データを利用するためのハードウェアやソフトウェア等の仕様を規定するものではない。

※長大データとは、1 件の公報において遺伝子関連出願の配列表等のデータが長大なものについて、当該部分のデータを別に収録したものである。

## 1 適用範囲

- (1) 物理フォーマット
- (2) 論理フォーマット
- (3) ディレクトリ/ファイル構成
- (4) ファイル形式
- (5) 文字コード
- (6) 長大データの記録形式
- (7) 長大データを管理するためのデータ、又は利用する際に必要なデータの記録方式

## 2 適用時期

本仕様書は、平成 24 年 4 月以降に発行される、《審決公報》の長大データに適用される。

## 3 引用規格

本仕様書で引用した規格は、次のとおりである。

- JIS X 0201-1976 情報交換用符号(ISO 646)
- JIS X 0208-1997 情報交換用漢字符号
- JIS X 0606-1998 情報交換用CD-ROMのボリューム及びファイルの構造(ISO 9660)
- JIS X 6281-1992 120mm 再生専用光ディスク(CD-ROM) (ISO/IEC 10149)

## 4 表記について

- (1) 16進表記について

16進表記による数は、16進数字をカッコ(…)で囲って表す。

- (2) 公報種別名の総称

本仕様書で用いる公報の総称および公報種別を次に示す。

【公報の総称】

日本語表記	英語表記
審決公報	Decision on Appeal/Trial Gazette

【公報種別(審決公報)】

日本語表記	英語表記
特許審決公報	Publication of Decision on Appeal/Trial (Patent)
特許部分確定審決公報	Publication of Portion of Decision on Appeal/Trial (Patent)
特許決定公報	Publication of Ruling Decision on Appeal/Trial (Patent)
特許再審公報	Publication of Retrial (Patent)
特許判定公報	Publication of Advisory Opinion (Patent)
審決訂正公報	Publication of Correction (Appeal/Trial)

# 目 次

<b>第 1 編 全体構成</b> .....	<b>653</b>
1 物理フォーマット .....	655
2 論理フォーマット .....	655
2.1 文字集合及び符号化 .....	655
2.2 基本ボリューム記述子 .....	656
2.3 ボリューム識別子 .....	656
2.4 ボリューム集合識別子 .....	657
3 ファイル構成 .....	658
3.1 審決公報のファイル構成 .....	658
4 ファイルの名称と概要 .....	659
5 ファイル形式 .....	661
6 文字コード .....	662
<b>第 2 編 各ファイルの詳細</b> .....	<b>663</b>
1 著作権ファイル .....	665
2 文献情報ファイル .....	666
3 テキストファイル .....	670
4 表示例・文書例 .....	672



**M E M O**

# 第1編 全体構成



**M E M O**

## 1 物理フォーマット

物理フォーマットは、『JIS X 6281-1992 120mm 再生専用光ディスク(CD-ROM)(ISO/IEC 10149)』に準拠する。

## 2 論理フォーマット

論理フォーマットは、『JIS X 0606-1998 情報交換用CD-ROMのボリューム及びファイルの構造(ISO 9660)』の情報交換の水準2に準拠する。

情報交換の水準2による制約、さらに本仕様で追加した制約は次のとおり。

- (1) 論理ブロック長は、2048バイトとする。
- (2) ボリューム集合の大きさは、1とする。
- (3) ファイル名は、ファイル拡張子と区切り文字も含めて、30文字以内の英数字とする。英数字の文字コードは、「2.1 文字集合及び符号化」で定義する。
- (4) ファイル版数番号は、1とする。なお、以後の**ファイル版数番号の記述は省略する**。
- (5) ディレクトリ名は、31文字以内の英数字とする。英数字の文字コードは、「2.1 文字集合及び符号化」で定義する。
- (6) ボリューム記述子は、基本ボリューム記述子とボリューム記述子集合終端子だけを用いる。基本ボリューム記述子の項目のうち、本仕様で規定する内容を、**表2-1**に示す。
- (7) 拡張属性レコードは使用しない。

### 2.1 文字集合及び符号化

英数字の文字コードは、JIS X 0201-1976 に規定するローマ文字用7単位符号表の(30)～(39)、(41)～(5A)および(5F)の文字位置にある37文字とする。

37文字の内訳は、次のとおり。

- 「0123456789」の数字10文字
- 「ABCDEFGHIJKLMN OPQRSTUVWXYZ」のアルファベット大文字26文字
- 「\_」のアンダーライン(5F)



## 2.2 基本ボリューム記述子

各項目の記録形式は、JIS X 0606-1998に従う。また、表に記述のない項目についても、JIS X 0606-1998に従う。

表 2-1 基本ボリューム記述子

No	記述子内の バイト位置	欄の名前	内容
1	9～40	システム識別子	全バイトにスペース(20)を記録する
2	41～72	ボリューム識別子	「2.3 ボリューム識別子」参照のこと
3	121～124	ボリューム集合の大きさ	1
4	125～128	ボリューム順序番号	1
5	129～132	論理ブロック長	2048
6	191～318	ボリューム集合識別子	「2.4 ボリューム集合識別子」参照のこと
7	319～446	出版者識別子	JAPAN_PATENT_OFFICE
8	447～574	データ編集者識別子	JAPAN_PATENT_OFFICE
9	575～702	応用システム識別子	全バイトにスペース(20)を記録する
10	703～739	著作権ファイル識別子	COPYRIGHT.TXT
11	740～776	抄録ファイル識別子	全バイトにスペース(20)を記録する
12	777～813	書誌ファイル識別子	全バイトにスペース(20)を記録する
13	814～830	ボリューム作成日付及び時刻	作成日:CD-ROMの発行日 時刻:0
14	831～847	ボリューム更新日付及び時刻	指定しない(数値0)
15	848～864	ボリューム失効日付及び時刻	指定しない(数値0)
16	865～881	ボリューム発効日付及び時刻	発効日:CD-ROMの発行日 時刻:0
17	884～1395	応用システム用	全バイトにスペース(20)を記録する

## 2.3 ボリューム識別子

ボリューム識別子は、次のフォーマットで記録する。

項目番号	(1)	(2)	(3)	(4)
長さ	2	2	4	3
内容例	JP	JS	2012	999

「(1)特許庁の識別」「(2)公報種別の識別」は、次のとおり記録する。

項目		内容
(1)特許庁の識別		JP
(2)公報種別の識別	審決公報	JS

「(3)西暦年」は、長大データ発行西暦年を4桁で記録する。

項目	内容
(3)西暦年	2012

「(4)年間の一連番号」は、年間の一連番号を001から始まる3桁で記録する。

項目	内容
(4)年間の一連番号	999

## 2.4 ボリューム集合識別子

ボリューム集合識別子は、次のフォーマットで記録する。

項目番号	(1)
内容例	JAPAN_PATENT_OFFICE_

項目番号	(2)	(3)
内容例	CD_ROM_VERSION_	J8

「(1)特許庁の識別」「(2)バージョン識別」は、表のとおり記録する。

「(3)バージョン番号」は、次のとおり記録する。

項目		記録
(3)バージョン番号	審決公報	J8

### 3 ファイル構成

#### 3.1 審決公報のファイル構成

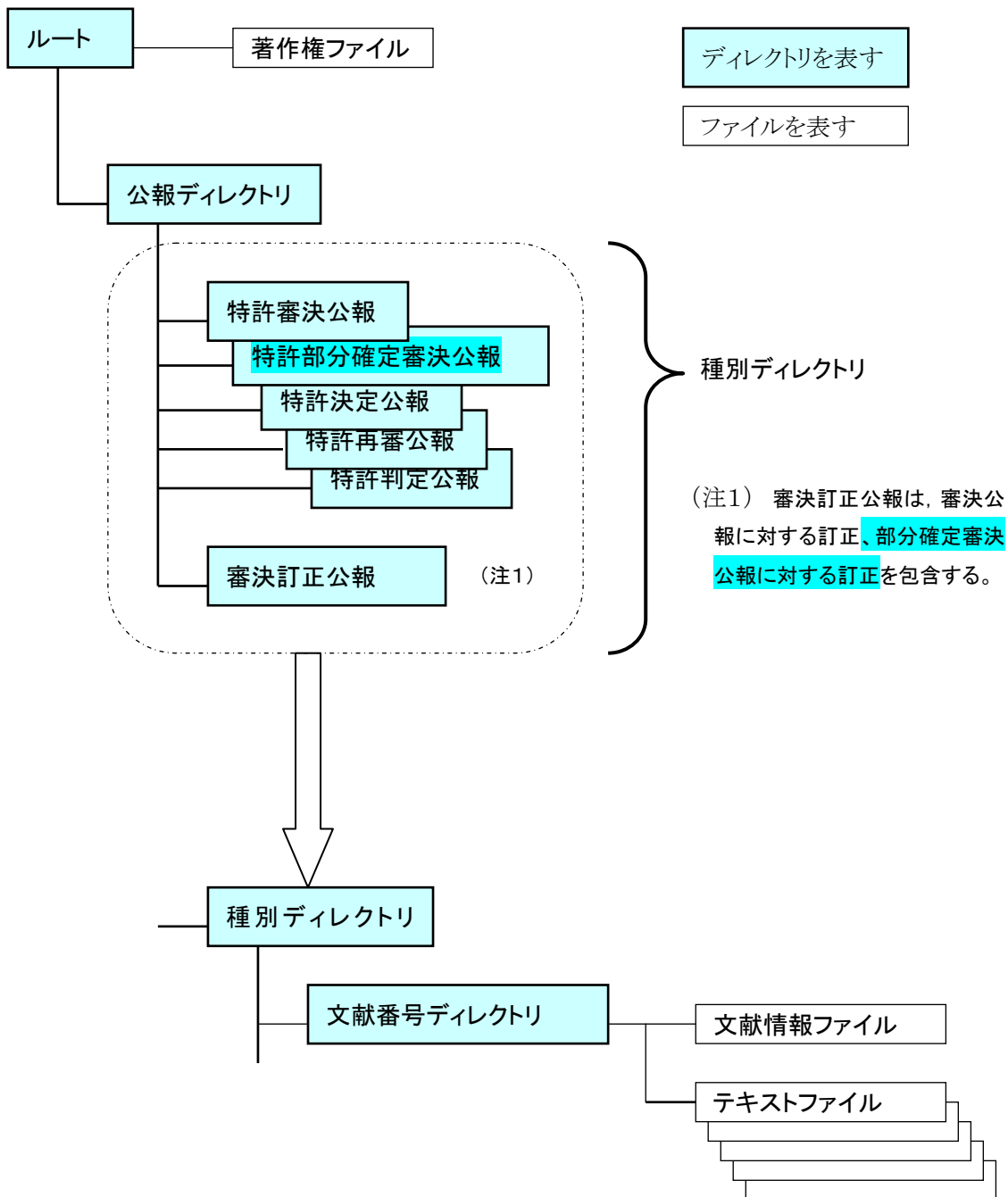

#### 4 ファイルの名称と概要

「3 ファイル構成」で示した、各ディレクトリ及びファイルの概要を以下に示す。ディレクトリ名、及びファイル名は、[ ] 内に示す。

(1) 著作権ファイル [COPYRIGHT. TXT]

著作権について記録するファイル。

(2) 公報ディレクトリ [DOCUMENT]

公報データを記録するディレクトリ。

(3) 種別ディレクトリ

公報の種別を示すディレクトリ。ディレクトリ名は公報の種別毎に異なる。公報種別とディレクトリ名の対応を表 4-3 に示す。種別ディレクトリは、その公報種別内に記録するデータがある場合のみ、作成する。

(4) ディレクトリ名

ディレクトリ名となる文献識別番号のフォーマットは以下のとおり。

表 4-1 公報種別と文献識別番号のフォーマットとの対応(ディレクトリ名)

公報種別	文献識別番号
審決公報	7桁の管理番号

(文献識別番号は、0詰めして上記の桁数を担保する。)

(5) 文献情報ファイル [LINKnnn. TXT]

本体公報のボリューム番号、長大データのボリューム番号、関連する長大データのボリューム番号(注)、公報発行日、文献番号、出願番号を記載するファイル。

文献情報ファイルは、文献番号ディレクトリに1つである。ファイル名の”nnn”は、「001」から始まる番号とする。

(注) 公報1件分の長大データが複数の媒体となった場合。

(6) テキストファイル [nnnnnnnn. TXT]

文字データを記録するファイル。公報1件分が複数のファイルになる場合がある。

また、公報1件分が複数の媒体になる場合もある。

表 4-2 公報種別と文献識別番号のフォーマットとの対応(ファイル名)

公報種別	文献識別番号
審決公報	7桁の管理番号

審決公報の場合：1234567.SGM((管理番号)1234567)

文献識別番号1234567のディレクトリ内の文献情報ファイル、テキストファイルの関係は次のとおり。



表 4-3 公報種別とディレクトリ名との対応

公報種別		ディレクトリ名	
審決公報	特許	特許審決公報	APC
		特許部分確定審決公報	APX
		特許決定公報	APD
		特許再審公報	APR
		特許判定公報	APJ
		審決訂正公報	AC

## 5 ファイル形式

公報内のファイルは、テキストファイル形式とする。

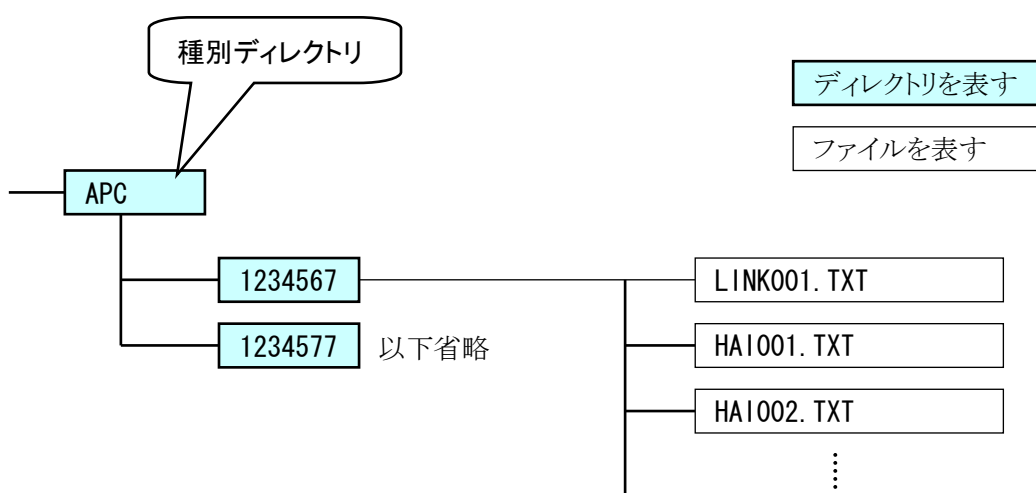
### (1) テキストファイル形式

ファイル内のデータを、コードデータだけで構成するファイル形式をいう。

文献情報ファイル、テキストファイルはテキストファイル形式である。

## 6 文字コード

『5 ファイル形式』で定めるファイル内で利用するコードデータは次のとおり。

### (1) 文字コード

シフトJISコードとする。

### (2) 制御文字コード

改行(CR)、復帰(LF)を用いる。

名称	記号	符号化表現
改行	CR	(0D)
復帰	LF	(0A)

## 第2編 各ファイルの詳細





**M E M O**

## 1 著作権ファイル

### (1) 内容

著作権を記録する。

### (2) ファイルフォーマット

テキストファイルとする。フォーマットを表 1-1 に、各項目の説明を以下に示す。文字コードは1バイトコードを使用する。

- 著作権  
文字列“Copyright△(C)△JPO”を記録する。  
(注)“△”は半角スペースを示す。
- 公報の発行年  
公報の発行年を4桁の西暦で記録する。

表 1-1 著作権ファイルのフォーマット

No	意味	長さ	データ型	内容例
1	著作権	17	文字	Copyright (C) JPO
2	公報の発行年	4	文字	2012

### 【著作権ファイルの例】

```
Copyright (C) JPO, 2012 (CR+LF)
(EOF)
```

※(EOF)はファイルの終端を表す。

## 2 文献情報ファイル

本体公報のボリューム番号、長大データのボリューム番号、関連する長大データのボリューム番号(注)、公報発行日、文献番号、出願番号を記載するファイル。

(注) 公報1件分の長大データが複数の媒体となった場合。

### (1) 内容

文献情報ファイルには以下の項目を記録する。

- ① 本体公報のボリューム番号
- ② 長大データのボリューム番号
- ③ 関連する長大データのボリューム番号
- ④ 公報発行日
- ⑤ 文献番号
- ⑥ 出願番号

### (2) ファイルフォーマット

制御文字CR・LFをレコードデリミタとするテキストファイルとする。

第1レコードには本体公報のボリューム番号、第2レコードには長大データのボリューム番号、第3レコードには関連する長大データのボリューム番号、第4レコードには公報発行日、第5レコードには文献番号、第6レコードには出願番号を記録する。

#### □ 第1レコード(本体公報のボリューム番号)のフォーマット

公報を一意に識別するボリューム番号を次のフォーマットで記録する。

項目番号	(1)	(2)	(3)	(4)	(5)	(6)
長さ	2	2	2	6	1	3
内容例	審	平	24	(2012)	-	001

(1) 公報種別：記録する公報の種別は次のとおり。

種別	記録
審決公報	審

(2) 元号：元号の先頭1文字を記録する。

(3) 和暦年：和暦年を2桁で記録する。

(4) 西暦年：西暦年を4桁で、かっこで括って記録する。

(5) デリミタ：ハイフン「-」(2D)を記録する。

(6) 一連番号：公報の年間の一連番号を001から始まる3桁で記録する。

(1)、(2)は2バイトコード、(3)～(6)までは1バイトコードとする。

□ 第2レコード(長大データのボリューム番号)のフォーマット

公報を一意に識別するボリューム番号を次のフォーマットで記録する。

項目番号	(1)	(2)	(3)	(4)	(5)	(6)
長さ	2	2	2	6	1	3
内容例	JS	平	24	(2012)	-	001

(1) 公報種別：記録する公報種別は次のとおり。

種別	記録
審決公報	JS

(2) 元号：元号の先頭1文字を記録する。

(3) 和暦年：和暦年を2桁で記録する。

(4) 西暦年：西暦年を4桁で、かっこで括って記録する。

(5) デリミタ：ハイフン「-」(2D)を記録する。

(6) 一連番号：公報の年間の一連番号を001から始まる3桁で記録する。

(1)、(3)～(6)は1バイトコード。(2)は2バイトコードである。

□ 第3レコード(関連する長大データのボリューム番号)のフォーマット

公報1件分の長大データが複数の媒体に分かれる場合、第2レコード以外の長大データのボリューム番号を記録する。

公報を一意に識別するボリューム番号を次のフォーマットで記録する。

項目番号	(1)	(2)	(3)	(4)	(5)	(6)
長さ	2	2	2	6	1	3
内容例	JS	平	24	(2012)	-	002

(1) 公報種別：記録する公報種別は次のとおり。

種別	記録
審決公報	JS

(2) 元号：元号の先頭1文字を記録する。

(3) 和暦年：和暦年を2桁で記録する。

(4) 西暦年：西暦年を4桁で、かっこで括って記録する。

(5) デリミタ：ハイフン「-」(2D)を記録する。

(6) 一連番号：公報の年間の一連番号を001から始まる3桁で記録する。

(1)、(3)～(6)は1バイトコード。(2)は2バイトコードである。

□ 第4レコード(公報発行日)のフォーマット

公報の発行日を次のフォーマットで記録する。

項目番号	(1)	(2)	(3)	(4)	(3)	(5)	(3)
長さ	4	2	2	2	2	2	2
内容例	平成	24	年	01	月	15	日

項目番号	(6)	(7)	(8)	(9)	(8)	(10)	(6)
長さ	1	4	1	2	1	2	1
内容例	(	2012	.	01	.	15	)

(1) 元号：元号を記録する。

(2) 和暦年：和暦年を可変長で記録する。

(3) 年月日：それぞれ、「年」「月」「日」を記録する。

(4) (9) 月：月を記録する。

(5) (10) 日：日を記録する。

(6) 括弧：それぞれ、括弧「(」(28)、「)」(29)を記録する。

(7) 西暦年：西暦年を4桁で記録する。

(8) デリミタ：ピリオド「.」(2E)を記録する。

(1)～(5)までは2バイトコード、(6)～(10)までは1バイトコードである。

□ 第5レコード(文献番号)のフォーマット

公報を一意に識別する文献番号を次のフォーマットで記録する。

項目番号	(1)
長さ	7
内容例	1234567

(1)は1バイトコードとする。

□ 第6レコード(出願番号)のフォーマット

出願番号を次のフォーマットで記録する。

項目番号	(1)	(2)	(3)	(4)	(5)	(6)	(7)	(8)	(9)	(10)
長さ	4	4	1	6	1	1	4	1	6	1
内容例	牛寺原貞	2007	-	123456	(	P	2007	-	123456	)

(1) 公報種別：特願を記録する。

(2) 西暦年：西暦年を4桁で記録する。

(3) (8) デリミタ：ハイフン「-」(2D)を記録する。

(4) (9) 一連番号：年間の一連番号を記録する。

(5) (10) カッコ：それぞれ“(”、“)”を記録する。

(6) 四法種別記号：“P”を記録する。

(1)は2バイトコード、(2)～(10)までは1バイトコードである。

表 2-1 文献情報ファイルの例(審決公報)  
(公報1件分の長大データが1枚の媒体に収録される場合)

審平 24(2012)-001 CRLF  
JS 平 24(2012)-001 CRLF  
CRLF  
平成 24 年 1 月 15 日(2012. 1. 15) CRLF  
1234567 CRLF  
特願 2007-123456(P2007-123456) CRLF

表 2-2 文献情報ファイルの例(審決公報)  
(公報1件分の長大データが3枚の媒体に収録される場合)

審平 24(2012)-001 CRLF  
JS 平 24(2012)-001 CRLF  
JS 平 24(2012)-002, JS 平 24(2012)-003 CRLF  
平成 24 年 1 月 15 日(2012. 1. 15) CRLF  
1234567 CRLF  
特願 2007-123456(P2007-123456) CRLF

### 3. テキストファイル

配列表データを次の例のように記録する。

**【配列表】** CRLF

```
<110> 日本特許発明株式会社 (NIPPON TOKKYO HATUMI KABUSIKIGAISSYA) CRLF
CRLF
<120> アミノ酸トランスポータ CRLF
CRLF
<130> 01-00001 CRLF
CRLF
<140> JP2005123456 CRLF
<141> 2005-10-16 CRLF
CRLF
<160> 3 CRLF
CRLF
<170> PatentIn version2.1 CRLF
CRLF
<210> 1 CRLF
<211> 389 CRLF
<212> DNA CRLF
<213> Paramecium SP. CRLF
CRLF
<220> CRLF
<221> CDS CRLF
<222> (279)... (389) CRLF
CRLF
<300> CRLF
<301> Doe, Richard CRLF
<302> Isolation and Characterization of a Gene Encoding a Protease from CRLF
Paramecium sp. CRLF
<303> Journal of Genes CRLF
<304> 1 CRLF
<305> 4 CRLF
<306> 1-7 CRLF
<307> 1995-06-25 CRLF
<308> 123456 CRLF
<309> 1995-06-25 CRLF
CRLF
<400> 1 CRLF
agctgtagtc gtcgattccg ctgaatgcct gtactgtacc acggtatgca actctagtcag      60 CRLF
CRLF
gtcgattccg ctgaatgcct gtactgtacc acggtatgca actctagtcag agctgtagtc      120 CRLF
CRLF
ctgaatgcct gtactgtacc acggtatgca actctagtcag agctgtagtc gtcgattccg      180 CRLF
CRLF
```

```

gtactgtacc acggtatgca actctagtcag agctgtagtc gtcgattccg ctgaatgcct      240 CRLF
CRLF
acggtatgca actctagtcag agctgtagtc gtcgattc atg gtt tca atg ttc agc      296 CRLF
                               Met Val Ser Met Phe Ser CRLF
                               1                               5 CRLF
CRLF
ttg tct ttc aaa tgg cct gga ttt tgt ttg ttt gtt tgt ttg ttc caa      344 CRLF
Leu Ser Phe Lys Trp Pro Gly Phe Cys Leu Phe Val Cys Leu Phe Gln CRLF
                               10                               15                               20 CRLF
CRLF
tgt ccc aaa gtc ctc ccc tgt cac tca tca ctg cag ccg aat ctt      389 CRLF
Cys Pro Lys Val Leu Pro Cys His Ser Ser Leu Gln Pro Asn Leu CRLF
                               25                               30                               35 CRLF
CRLF
<210> 2 CRLF
<211> 37 CRLF
<212> PRT CRLF
<213> Paramecium sp. CRLF
CRLF
<400> 2 CRLF
Met Val Ser Met Phe Ser Leu Ser Phe Lys Trp Pro Gly Phe Cys Leu CRLF
 1                               5                               10                               15 CRLF
Phe Val Cys Leu Phe Gln Cys Pro Lys Val Leu Pro Cys His Ser Ser CRLF
                               20                               25                               30 CRLF
Leu Gln Pro Asn Leu CRLF
                               35 CRLF
CRLF
<210> 3 CRLF
<211> 11 CRLF
<212> PRT CRLF
<213> Artificial Sequence CRLF
CRLF
<220> CRLF
<223> Designed peptide based on size and polarity to act as a linker CRLF
between the CRLF
alpha and beta chains of Protein XYZ. CRLF
CRLF
<400> 3 CRLF
Met Val Asn Leu Glu Pro Met His Thr Glu Ile CRLF
 1                               5                               10 CRLF

```



## 4 表示例・文書例

### 1 表示例

- 特許審決公報(訂正明細書有)

### 2 文書例

- 特許審決公報(訂正明細書有)

#### 4. 1 特許審決公報(訂正明細書有)

	10	20	30	40	50
	<p>【管理番号】第1234567号            【総通号数】第1234号            (19) 【発行国】日本国特許庁(JP)            (12) 【公報種別】特許審決公報            【発行日】平成25年1月20日(2013. 1. 20)            【種別】無効の審決            【審判番号】無効2010-800123(P2010-800123/J3)            【審判請求日】平成22年8月15日(2010. 8. 15)            【確定日】平成24年12月16日(2012. 12. 16)</p>				
10	<p>【審決分類】            P123 . 567-YB (H05K)</p>				
	<p>【併合された審判番号】無効2010-800124(P2010-800124/J3)            【非電子化物件】有            【訂正明細書】有            【請求人】            【氏名又は名称】特許 花子            【住所又は居所】東京都千代田区霞が関3-4-3            【代理人】            【弁理士】</p>				
20	<p>【氏名又は名称】代理 一男            【復代理人】            【弁理士】            【氏名又は名称】代理 三男            【参加人】            【氏名又は名称】特許 太郎            【住所又は居所】東京都千代田区霞が関3-4-3            【代理人】            【弁護士】</p>				
30	<p>【氏名又は名称】代理 一夫            【被請求人】            【氏名又は名称】特許 次郎            【住所又は居所】東京都千代田区霞が関3-4-3            【代理人】            【弁理士】            【氏名又は名称】代理 一雄            【証人】            【氏名又は名称】特許 四郎            【住所又は居所】東京都千代田区霞が関3-4-3            【事件の表示】</p>				
40	<p>上記当事者間の特許第1234567号「〇〇〇〇〇」の特許無効審判事件について次のとおり審決する。            【結論】            〇〇〇〇〇〇〇            【理由】            〇〇〇〇〇〇〇            【審理終結日】平成24年11月11日(2012. 11. 11)            【結審通知日】平成24年11月11日(2012. 11. 11)            【審決日】平成24年11月25日(2012. 11. 25)            【審判長】【特許庁審判官】審判 一郎            【特許庁審判官】審判 二郎            【特許庁審判官】審判 三郎</p>				
50					

(特許審決公報つづき)

	10	20	30	40	50	
	(19) 【発行国】 日本国特許庁 (JP) (12) 【種別】 特許訂正明細書 (H) (51) 【国際特許分類 (参考情報)】 H04N 9/73 H04N 26/73 【FI】 H04N 9/73 N (11) 【特許番号】 特許第1234567号 (P1234567) 【審判番号】 無効2010-800123 (P2010-800123/J3) 10 【審判請求日】 平成22年8月15日 (2010. 8. 15) 【審決確定日】 平成24年12月16日 (2012. 12. 16) (70) 【訂正請求人】 【氏名又は名称】 特許 次郎 【住所又は居所】 東京都千代田区霞が関3-4-3 【代理人】 【弁理士】 【氏名又は名称】 代理 一雄 【訂正の要旨】 審決 (決定) の【理由】欄参照。					
	20 (54) 【発明の名称】 アミノ酸トランスポーター分子 (57) 【特許請求の範囲】 【請求項1】 細胞内への輸送を媒介する能力を有するアミノ酸の配列を～ 【発明の詳細な説明】 (イ) 産業上の利用分野 本発明は、アミノ酸トランスポーター分子を～ 【配列表】 配列表は審決公報長大データ「21 (2009) -001 (001)」を参照					
	30 (21) 【出願番号】 特願2008-123456 (P2008-123456) (22) 【出願日】 平成20年11月9日 (2008. 11. 9) (31) 【優先権主張番号】 74/001234 (32) 【優先日】 平成20年1月6日 (2008. 1. 6) (33) 【優先権主張国又は機関】 米国 (US) (54) 【発明の名称】 アミノ酸トランスポーター分子 (51) 【国際特許分類 (参考情報)】 H04N 9/73 H04N 26/73 (65) 【公開番号】 特開2009-123456 (P2009-123456A) (43) 【公開日】 平成21年7月19日 (2009. 7. 19) (11) 【特許番号】 特許第1234567号 (P1234567)					
	40 (24) 【登録日】 平成22年1月10日 (2010. 1. 10) 【最終処分】 成立 【審決時の請求項数 (発明の数)】 3 【前審関与審査官】 審査 一郎					
	50					

## 4. 1 特許審決公報（訂正明細書有）

```
<!DOCTYPE PATD-PNT PUBLIC
"-//JAPANESE PATENT OFFICE//DTD JPO Published Appeal And Trial Decisions In Patent Applications//EN"[
]>
<PATD-PNT>
<PATD-COM>
<MANAGEMENT-NUMBER>第1234567号</MANAGEMENT-NUMBER>
<TOTAL-VOLUME-NUMBER>第1234号</TOTAL-VOLUME-NUMBER>
<PUBLICATION-COUNTRY>日本国特許庁（JP）</PUBLICATION-COUNTRY>
<OFFICIAL-GAZETTE-ASSORTMENT>特許審決公報</OFFICIAL-GAZETTE-ASSORTMENT>
<PUBLICATION-DATE>平成25年1月20日（2013. 1. 20）</PUBLICATION-DATE>
<KIND>無効の審決</KIND>
<APPEAL-NUMBER KIND-OF-APPEAL-NUMBER = "APPEAL">
  無効2010-800123（P2010-800123/J3）
</APPEAL-NUMBER>
<APPEAL-DATE KIND-OF-APPEAL-DATE = "APPEAL">
  平成22年8月15日（2010. 8. 15）
</APPEAL-DATE>
<ESTABLISH-DATE>平成24年12月16日（2012. 12. 16）</ESTABLISH-DATE>
<CLASS-OF-TRIAL-DECISION-GROUP>
  <CLASSIFICATION-OF-TRIAL-DECISION>
    P123 . 567-YB（H05K）
  </CLASSIFICATION-OF-TRIAL-DECISION>
</CLASS-OF-TRIAL-DECISION-GROUP>
<CONSOLIDATED-APPEAL-NO-GROUP>
  <CONSOLIDATED-APPEAL-NO KIND-OF-CONSOLIDATED-APPEAL-NO="APPEAL">
    無効2010-800124（P2010-800124/J3）
  </CONSOLIDATED-APPEAL-NO>
</CONSOLIDATED-APPEAL-NO-GROUP>
<NON-ELECTRONIC-OBJECT>有</NON-ELECTRONIC-OBJECT>
<CORRECTED-SPECIFICATION>有</CORRECTED-SPECIFICATION>
<DEMANDANT-GROUP>
  <DEMANDANT>
    <NAME>特許 花子</NAME>
    <ADDRESS>東京都千代田区霞が関3-4-3</ADDRESS>
  </DEMANDANT>
  <PROXY KIND-OF-ATTORNEY = "REPRESENTATIVE">
    <ATTORNEY-RIGHT KIND-OF-ATTORNEY-RIGHT = "PATENT-ATTORNEY">
      <NAME>代理 一男</NAME>
    </PROXY>
  <PROXY KIND-OF-ATTORNEY = "SUB-REPRESENTATIVE">
    <ATTORNEY-RIGHT KIND-OF-ATTORNEY-RIGHT = "PATENT-ATTORNEY">
      <NAME>代理 三男</NAME>
    </PROXY>
  </DEMANDANT-GROUP>
<INTERVENOR-GROUP>
  <INTERVENOR>
    <NAME>特許 太郎</NAME>
    <ADDRESS>東京都千代田区霞が関3-4-3</ADDRESS>
  </INTERVENOR>
  <PROXY KIND-OF-ATTORNEY = "REPRESENTATIVE">
```

<ATTORNEY-RIGHT KIND-OF-ATTORNEY-RIGHT = "ATTORNEY-AT-LAW">  
 <NAME>代理 一夫</NAME>  
 </PROXY>  
</INTERVENOR-GROUP>  
<DEMANDEE-GROUP>  
 <DEMANDEE>  
 <NAME>特許 次郎</NAME>  
 <ADDRESS>東京都千代田区霞が関3 - 4 - 3</ADDRESS>  
 </DEMANDEE>  
 <PROXY KIND-OF-ATTORNEY = "REPRESENTATIVE">  
 <ATTORNEY-RIGHT KIND-OF-ATTORNEY-RIGHT = "PATENT-ATTORNEY">  
 <NAME>代理 一雄</NAME>  
 </PROXY>  
</DEMANDEE-GROUP>  
<WITNESS-GROUP>  
 <WITNESS>  
 <NAME>特許 四郎</NAME>  
 <ADDRESS>東京都千代田区霞が関3 - 4 - 3</ADDRESS>  
 </WITNESS>  
</WITNESS-GROUP>  
<INDICATION-OF-THE-CASE>  
 <PARAGRAPH>  
 上記当事者間の特許第1 2 3 4 5 6 7号「〇〇〇〇〇」の特許無効審判事件について次のとおり審決する。  
 </PARAGRAPH>  
</INDICATION-OF-THE-CASE>  
<CONCLUSION-PART>  
 <TITLE>【結論】</TITLE>  
 <PARAGRAPH>〇〇〇〇〇〇〇〇</PARAGRAPH>  
</CONCLUSION-PART>  
<REASON-PART>  
 <TITLE>【理由】</TITLE>  
 <PARAGRAPH>〇〇〇〇〇〇〇〇</PARAGRAPH>  
</REASON-PART>  
<APPEAL-EXAM-CONCLUSION-DATE>  
 平成24年11月11日(2012.11.11)  
</APPEAL-EXAM-CONCLUSION-DATE>  
<CLOSING-APPEAL-NOTIFICATION-DATE>  
 平成24年11月11日(2012.11.11)  
</CLOSING-APPEAL-NOTIFICATION-DATE>  
<APPEAL-DECISION-DATE KIND-OF-APPEAL-DECISION-DATE = "APPEAL-DECISION">  
 平成24年11月25日(2012.11.25)  
</APPEAL-DECISION-DATE>  
<PATENT-JUDGE-GROUP>  
 <HEAD-PATENT-JUDGE KIND-OF-HEAD-PATENT-JUDGE = "HEAD">  
 <NAME>審判 一郎</NAME>  
 </HEAD-PATENT-JUDGE>  
 <PATENT-JUDGE>  
 <NAME>審判 二郎</NAME>  
 </PATENT-JUDGE>  
 <PATENT-JUDGE>  
 <NAME>審判 三郎</NAME>  
 </PATENT-JUDGE>  
</PATENT-JUDGE-GROUP>

</PATD-COM>  
<COR-DTL>  
<PUBLICATION-COUNTRY>日本国特許庁 ( J P ) </PUBLICATION-COUNTRY>  
<KIND>特許訂正明細書 ( H ) </KIND>  
<IPC-CLASSIFICATION-GROUP>  
<IPC-CLASSIFICATION>H 0 4 N 9 / 7 3 </IPC-CLASSIFICATION >  
<IPC-CLASSIFICATION>H 0 4 N 2 6 / 7 3 </IPC-CLASSIFICATION >  
</IPC-CLASSIFICATION-GROUP>  
<FI-GROUP>  
<FI>H 0 4 N 9 / 7 3 N </FI>  
</FI-GROUP>  
<REGISTRATION-NUMBER KIND-OF-REGISTRATION-NUMBER = "PATENT">  
特許第 1 2 3 4 5 6 7 号 ( P 1 2 3 4 5 6 7 )  
</REGISTRATION-NUMBER>  
<APPEAL-NUMBER KIND-OF-APPEAL-NUMBER = "APPEAL">  
無効 2 0 1 0 - 8 0 0 1 2 3 ( P 2 0 1 0 - 8 0 0 1 2 3 / J 3 )  
</APPEAL-NUMBER>  
<APPEAL-DATE KIND-OF-APPEAL-DATE = "APPEAL">  
平成 2 2 年 8 月 1 5 日 ( 2 0 1 0 . 8 . 1 5 )  
</APPEAL-DATE>  
<COURT-DECISION-ESTABLISH-DATE KIND-OF-ESTABLISH-DATE = "APPEAL">  
平成 2 4 年 1 2 月 1 6 日 ( 2 0 1 2 . 1 2 . 1 6 )  
</COURT-DECISION-ESTABLISH-DATE>  
<DEMANDANT-FOR-CORRECTION-GROUP>  
<DEMANDANT-FOR-CORRECTION>  
<NAME>特許 次郎 </NAME>  
<ADDRESS>東京都千代田区霞が関 3 - 4 - 3 </ADDRESS>  
</DEMANDANT-FOR-CORRECTION>  
<PROXY KIND-OF-ATTORNEY = "REPRESENTATIVE">  
<ATTORNEY-RIGHT KIND-OF-ATTORNEY-RIGHT = "PATENT-ATTORNEY">  
<NAME>代理 一雄 </NAME>  
</PROXY>  
</DEMANDANT-FOR-CORRECTION-GROUP>  
<PURPOSE-OF-CORRECTION>  
<PARAGRAPH>  
審決 ( 決定 ) の 【理由】 欄参照。  
</PARAGRAPH>  
</PURPOSE-OF-CORRECTION>  
<TITLE-OF-THE-SPECIFICATION>  
<PARAGRAPH>  
( 5 4 ) 【発明の名称】 アミノ酸トランスポーター分子  
</PARAGRAPH>  
<PARAGRAPH>  
( 5 7 ) 【特許請求の範囲】  
</PARAGRAPH>  
<PARAGRAPH>  
【請求項 1】 細胞内への輸送を媒介する能力を有するアミノ酸の配列を～  
</PARAGRAPH>  
<PARAGRAPH>  
【発明の詳細な説明】  
</PARAGRAPH>  
<PARAGRAPH>  
( イ ) 産業上の利用分野

</PARAGRAPH>  
<PARAGRAPH>  
本発明は、アミノ酸トランスポーター分子を～  
</PARAGRAPH>  
<PARAGRAPH>  
【配列表】  
</PARAGRAPH>  
<PARAGRAPH>  
配列表は審決公報長データ「21(2009)-001(001)」を参照  
</PARAGRAPH>  
</TITLE-OF-THE-SPECIFICATION>  
</COR-DTL>  
<PNT-BBL>  
<APPLICATION-NUMBER>  
特願2008-123456(P2008-123456)  
</APPLICATION-NUMBER>  
<FILING-DATE>平成20年11月9日(2008.11.9)</FILING-DATE>  
<PARIS-PRIORITY-CLAIM-ARTICLE>  
<PARIS-PRIORITY-GROUP>  
<APPLICATION-NUMBER>74/001234</APPLICATION-NUMBER>  
<FILING-DATE>平成20年1月6日(2008.1.6)</FILING-DATE>  
<NATION>米国(US)</NATION>  
</PARIS-PRIORITY-GROUP>  
</PARIS-PRIORITY-CLAIM-ARTICLE>  
<TITLE-OF-THE-INVENTION KIND-OF-TITLE="INVENTION">アミノ酸トランスポーター分子  
</TITLE-OF-THE-INVENTION>  
<IPC-CLASSIFICATION-GROUP>  
<IPC-CLASSIFICATION>H04N9/73</IPC-CLASSIFICATION>  
<IPC-CLASSIFICATION>H04N26/73</IPC-CLASSIFICATION>  
</IPC-CLASSIFICATION-GROUP>  
<PUBLICATION-NUMBER KIND-OF-PUBLICATION-NUMBER="OPEN">  
特開2009-123456(P2009-123456A)  
</PUBLICATION-NUMBER>  
<PUBLICATION-DATE KIND-OF-PUBLICATION-DATE="OPEN">  
平成21年7月19日(2009.7.19)  
</PUBLICATION-DATE>  
<REGISTRATION-NUMBER KIND-OF-REGISTRATION-NUMBER="PATENT">  
特許第1234567号(P1234567)  
</REGISTRATION-NUMBER>  
<REGISTRATION-DATE>平成22年1月10日(2010.1.10)</REGISTRATION-DATE>  
<FINAL-DISPOSITION>成立</FINAL-DISPOSITION>  
<NUMBER-OF-CLAIM KIND-OF-CLAIM="APPEAL-DECISION">3</NUMBER-OF-CLAIM>  
<FORMER-EXAMINED-EXAMINER>審査 一郎</FORMER-EXAMINED-EXAMINER>  
</PNT-BBL>  
</PATD-PNT>



平成 2 3 年 9 月 発行

日 本 国 特 許 庁

〒100-8915 東京都千代田区霞が関  
三丁目4番3号

電話 (03) 3581-1101 (代)

(問い合わせ先 総務部普及支援課)